











STL33CBL



Famille	Lave-vaisselle
Couleur	Noir
Finition	Noir
Largeur commerciale	60 cm
Hauteur commerciale	82 cm
Panneau de cuisine	Non fourni
Nombre de paniers	3, FlexiDuo
Moteur	Inverter 2.0
Code EAN	8017709321710



Programmes / Fonctions

Nombre de programmes	10+1		
Températures de lavage			
38	45		50
55	65		70
75			
Trempage			
Rapide 27 min			
Verres			
Programme 1 heure			
ECO			
Mixte			
Silence (-2 dB)			
Intensif			
Autonettoyant			
Hygiène 99,9%			
Délicat			

Options



**Dry Assist + option
Option départ différé**

Oui
Jusqu'à 24 heures, avec
trempage automatique

**Option 1/2 charge
distribuée FlexiZone
Option programmes
spéciaux**

Oui
Oui

Paniers



**Couleur des paniers
Couleur des supports
des paniers
Poignée
Panier supérieur
Support pour verres
Panier supérieur
réglable en hauteur**

Gris
Bleu RAL5026
Panier supérieur et inférieur
Avec inserts centraux fixes
Oui
Sur trois niveaux

**Panier supérieur
coulissement facile
EasyGlide
Dimensions maximales
des plats à charger sur
le panier supérieur
Panier inférieur
Insert casse gouttes
dans le panier inférieur
Dimensions maximales
des plats à charger sur
le panier inférieur
Couleur des supports
internes**

Oui
19,0 cm
Avec 2 supports pliables
Oui
30,0 cm
Bleu

Tech



Largeur du produit (mm) 598 mm
**Profondeur du produit
(mm)** 545 mm
Type d'afficheur 3 chiffres
Hauteur du produit (mm) 818 mm
Commandes Electronique
Afficheur Programmation départ
différé, Indication durée du
programme, Indication
temps résiduel
**Pictogrammes des
programmes** Symboles
Indicateur Marche/Arrêt Oui
Voyant de sel Témoin
**Voyant de liquide de
rinçage** Témoin
**Indicateur de fin de
cycle** Lumière au sol, Active Light
Système de lavage Orbital

Alimentation d'eau Simple; eau froide/chaude
Max 60°C - économie
d'énergie avec eau chaude
jusqu'à 35%
**Dureté maximale de
l'eau** 100°fH;58°dH
Système de séchage Séchage naturel par
condensation, avec Dry
Assist + système
d'ouverture automatique de
la porte en fin de cycle
Protection vapeur En plastique
Matériau de la cuve Inox
Filtre Inox
**Élément chauffant hors
cuve** Oui
Charnières Equilibrées, adaptées à
toute hauteur de plinthe,
FLEXIFIT

Douchette d'aspersion	Simple	Poids minimum et maximum du panneau frontal	2 - 9 kg
Adoucisseur d'eau	Avec réglage électronique	Hauteur de la plinthe min. et max.	100 - 228 mm
Système de sécurité dégâts des eaux	Stop-Aqua total	Pieds réglables	7 cm, de 820 à 890 mm
		Panneau arrière	Oui
		Profondeur du lave-vaisselle porte ouverte (mm)	1146
		Pied arrière réglable à l'avant	Oui
		Top	En plastique

Performance / Etiquette énergétique - Reg. 2019



Classe énergétique (Cycle de lavage)	C	Durée du programme	4:25 h:min
Consommation d'énergie [pour 100 cycles, sur la base du programme Eco]	73 kWh	Niveau sonore	43 dB(A) re 1 pW
Capacité certifiée (couverts)	13	Classe d'émissions acoustiques dans l'air	B
Consommation d'eau [par cycle]	9.0 litres	Indice d'efficacité énergétique (EEI) (cycle de lavage)	43.8

Raccordement électrique

Type de prise	(F;E) Schuko	Fréquence (Hz)	50 Hz
Puissance nominale (W)	1800 W	Type de connexion	Monophasé
Intensité (A)	10 A	Longueur du câble d'alimentation électrique (cm)	140 cm
Tension (V)	220-240 V		

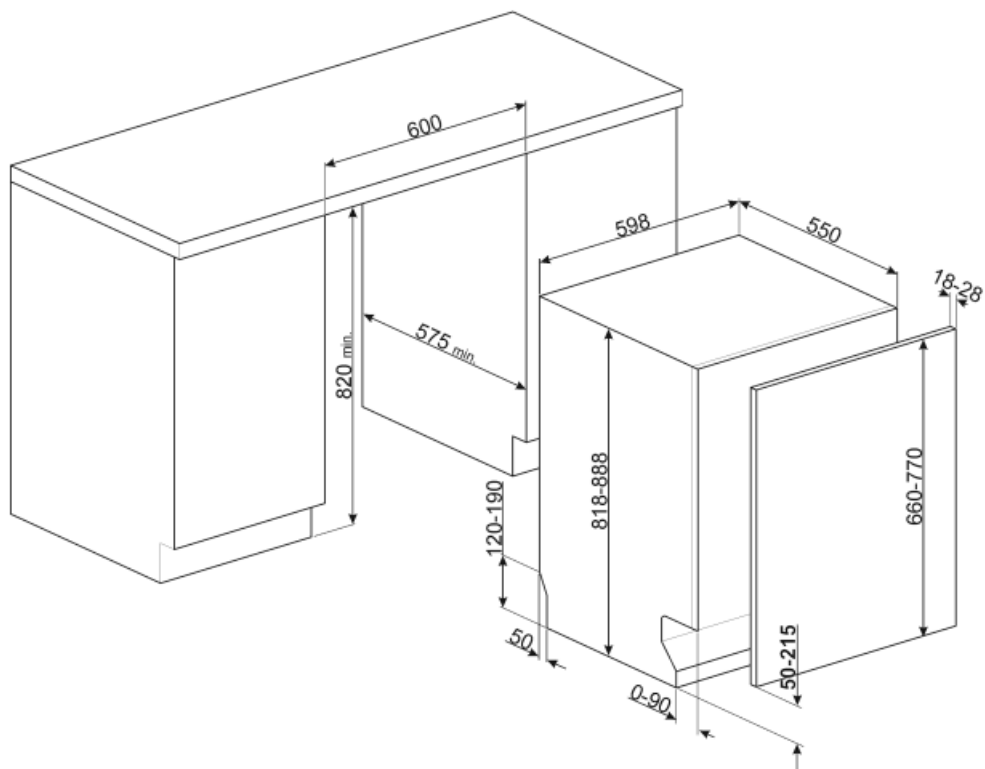

Not included accessories



KITPL60N

Plinthe de couleur noire avec hauteur et profondeur réglables. Peut être installée sur tous les modèles entièrement intégrables et les modèles encastrables avec charnières à pivot variable ou charnières Flexifit.



KITPL60X

Plinthe de couleur inox avec hauteur et profondeur réglables. Peut être installée sur tous les modèles entièrement intégrables et les modèles encastrables avec charnières à pivot variable ou charnières Flexifit.



KITPL60B

Plinthe de couleur blanche avec hauteur et profondeur réglables. Peut être installée sur tous les modèles entièrement intégrables et les modèles encastrables avec charnières à pivot variable ou charnières Flexifit.



KITPLV2



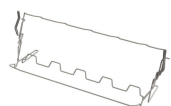















kit d'extension pour lave-vaisselle et lave-linge : longueur 2 m.













KITGH

Kit supports pour verres à pieds, à placer dans le panier inférieur. Compatible avec les modèles avec supports abattables dans le panier inférieur.

Symbols glossary (TT)

	<p>Active Light: Active Light est un dispositif qui, pendant le cycle de lavage, projette un rayon de lumière rouge vers le sol pour indiquer que le lave-vaisselle est en fonctionnement, sans devoir ouvrir la porte. A la fin du cycle de lavage, la lumière s'éteint automatiquement.</p>		<p>Inserts casse-goutte : Les inserts casse-goutte, fournis dans le panier inférieur, améliorent les résultats de séchage, évitant ainsi l'accumulation de gouttes entre la vaisselle et le panier.</p>
	<p>82 cm high</p>		<p>Départ différé : Avec l'option Départ différé il est possible de retarder jusqu'à 24 heures le démarrage du programme souhaité afin de programmer le fonctionnement du lave-vaisselle dans la période souhaitée (par ex. la nuit). Lorsque la porte est fermée, le lave-vaisselle effectue un trempage à l'issue duquel le "retard de programme" réglé est activé.</p>
	<p>Classe énergétique C</p>		<p>L'option Dry Assist +, en plus d'économiser l'énergie, assure un séchage parfait de la vaisselle en ouvrant automatiquement la porte à la fin du lavage</p>
	<p>EasyGlide : Le système EasyGlide sur le panier supérieur améliore son coulissement et facilite les opérations d'extraction.</p>		<p>Panier Flexi Duo : Un troisième panier est composé de deux modules : le 1er peut couliser sous le 2e pour libérer l'espace afin de charger des casseroles ou des verres à pied.</p>
	<p>FlexiFit : Le système FlexiFit des charnières à pivot variable permet le coulissement du panneau de la porte à l'ouverture, garantissant une plus grande flexibilité dans le choix du type de cuisine, en particulier de la hauteur de la plinthe qui peut être abaissée jusqu'à 5 cm.</p>		<p>FlexiZone 1/2 : Pour des lavages à chargement réduit, la 1/2 charge FlexiZone permet d'entreposer la vaisselle comme d'habitude dans les deux paniers.</p>
	<p>Le niveau sonore silencieux est atteint grâce à une excellente isolation et à des dispositifs spéciaux, conçus spécifiquement pour absorber le bruit généré pendant le fonctionnement du lave-vaisselle. Dans la gamme il y a des modèles avec différents niveaux sonores.</p>		<p>Système Orbital : Ce système est constitué d'un double bras qui, grâce aux rotations superposées et simultanées, permet d'atteindre tout l'espace interne de manière uniforme.</p>
	<p>Crystals: The Crystals programme is dedicated to delicate dishes such as glasses and china.</p>		<p>Délicat : Le programme Délicat convient aux plats délicats normalement sales.</p>
	<p>Eco : Le programme Eco est adapté au lavage de la vaisselle normalement sale. L'utilisation du programme Eco vous garantit les meilleures performances en termes de l'efficacité énergétique.</p>		<p>Normal : Le programme Normal est adapté à vaisselle et aux casseroles d'usage quotidien, sans encrassement particulier.</p>
	<p>Trempage : Le programme de trempage est conçu pour prélever les casseroles et les poêles à froid, en attendant un lavage plus poussé.</p>		<p>Rapide 27 minutes : En sélectionnant l'option Rapide 27 minutes, vous pouvez laver rapidement la vaisselle légèrement sale immédiatement après utilisation.</p>

-  Programme 1 heure : pour les charges mixtes normalement sales comme la vaisselle et les casseroles, même avec des résidus séchés. La vaisselle est lavée et séchée en 60 minutes.
-  Cycle de lavage adapté à la vaisselle normalement sale, même avec des résidus séchés. Il assure une réduction maximale du niveau sonore.
-  HYGIÈNE 99,9 % : Programme de lavage à haute température. Le rinçage à 75° garantit l'élimination de 99,9 % des germes et des bactéries, ce qui le rend idéal pour la désinfection.
-  Ultraclean : Le programme Ultraclean, qui se termine par un rinçage antibactérien à 70°C, assure une action bactéricide supplémentaire et un nettoyage en profondeur de la vaisselle.
-  Système Stop Aqua total : Le dispositif prévient les dégâts des eaux grâce à un micro-interrupteur placé sous la cuve, qui bloque instantanément l'entrée de l'eau dans la machine. Une sécurité supplémentaire est garantie par une électrovanne intégrée dans le tuyau d'alimentation coupant l'eau au robinet.
-  Cycle de nettoyage du lave-vaisselle. Le cycle doit être lancé lorsque la machine est vide, sans vaisselle. Il est recommandé de lancer le programme tous les 2 ou 3 mois, en utilisant des détergents spéciaux pour lave-vaisselle.
-  Permet d'activer des programmes supplémentaires lorsqu'ils sont sélectionnés en même temps que n'importe quel cycle de lavage. Après avoir sélectionné le cycle de lavage souhaité, appuyez sur le bouton
-  Le travail visant à l'amélioration continue a permis la création de la deuxième génération du moteur Inverter 2.0, caractérisé par une plus grande efficacité et durabilité dans le temps, ce qui permet des performances très élevées et une consommation d'énergie et un niveau sonore réduits.
-  13 couverts : La gamme Smeg comprend des lave-vaisselle d'une capacité de 7, 10, 12, 13, 14 et 15 couverts selon le modèle.
-  Watersave : C'est un système de gestion de l'eau qui, en garantissant les meilleurs résultats de lavage et la consommation d'énergie la plus faible, vous permet de laver une pleine charge avec seulement 9 litres d'eau.