

# SOP6401S2B



<b>Catégorie</b>	60 cm
<b>Famille</b>	Fours
<b>Alimentation</b>	Electrique
<b>Source de chaleur première cavité</b>	Electrique
<b>Mode de cuisson</b>	Combiné vapeur
<b>Technologie vapeur</b>	Vapeur pyrolyse
<b>Système de nettoyage</b>	Pyrolyse
<b>Code EAN</b>	8017709324957



## Esthétique

<b>Esthétique</b>	Elementi	<b>Couleur de la sérigraphie</b>	Gris
<b>Couleur</b>	Noir	<b>Type de sérigraphie</b>	Symboles
<b>Finition</b>	Brillant	<b>Porte</b>	Plein verre
<b>Design</b>	Plat	<b>Poignée</b>	Elementi poignée carrée
<b>Matériau</b>	Verre	<b>Couleur de la poignée</b>	Noir
<b>Type de verre</b>	Standard (clair)	<b>Logo</b>	Sérigraphié

## Commandes

			
<b>Nom afficheur</b>	CompactScreen	<b>Nombre de manettes</b>	2
<b>Technologie de l'afficheur</b>	LCD	<b>Esthétique des manettes</b>	Elementi nouvelle esthétique
<b>Type de commandes</b>	Manettes	<b>Couleur des manettes</b>	Noir

## Programmes / Fonctions

<b>Nombre de fonctions de cuisson</b>	11
---------------------------------------	----

## Fonctions de cuisson traditionnelle

-  Statique
-  Chaleur brassée
-  Chaleur tournante
-  Chaleur tournante turbo
-  ECO
-  Gril fort
-  Gril fort ventilé
-  Sole
-  Sole thermo-ventilée (Circulaire + sole + turbine)
-  Pizza

## Fonction de cuisson avec technologie Vapeur intégrale

-  Vapeur chaleur tournante (résistance circulaire + turbine)

## Autres fonctions vapeur

-  Evacuation de l'eau
-  Détartrage

## Fonctions supplémentaires

-  Décongélation selon le temps
-  Levage
-  Shabbat

## Fonctions de nettoyage

-  Pyrolyse

## Options



### Options de programmation de la durée de cuisson

Minuteur	Oui
Minuteur réglable	1
Verrouillage commandes / Sécurité enfants	Oui

### Début et fin de cuisson

### Autres options

- Mode Expo
- Préchauffage rapide

### Maintien au chaud, Eco-Light

- Oui
- Oui

## Tech



Température minimum	30 °C	Porte intérieure plein verre	Oui
Température maximum	280 °C	Porte intérieure démontable	Oui
Nombre de niveaux de cuisson	5	Nombre total de vitres de la porte	4
Type de niveaux de cuisson	Supports latéraux en métal	Fermeture douce	Oui
Turbine	1	Thermostat de sécurité	Oui
Nombre de lampes	1	Chimney	Fixe
Type d'éclairage	Halogène	Système de refroidissement	Tangentiel
Lumière remplaçable par l'utilisateur	Oui	Conduit de refroidissement	Double
Puissance de l'éclairage	40 W	Réduction de la vitesse du système de refroidissement	Oui
Eclairage à l'ouverture de la porte	Oui	Verrouillage porte pendant la pyrolyse	Oui
Puissance résistance sole	1200 W	Niveau de vapeur	20 - 40%
Puissance résistance gril	1750 W	Dimensions nettes de la cavité (HxLxP)	353x470x401 mm
Puissance résistance circulaire	2000 W	Contrôle de température	Electronique
Arrêt éléments chauffants à l'ouverture de la porte	Oui	Matériau de la cavité	Email Ever Clean
Type d'ouverture de la porte	Abattante	Chargement de l'eau	Manuel
Porte	Froide	Capacité du réservoir	0,8 l
Porte démontable	Oui		

## Performance / Etiquette Energétique



Classe d'efficacité énergétique	A+	Consommation d'énergie en convection forcée	2.45 MJ
Volume net	68 l	Consommation d'énergie en convection forcée	0.68 kWh
Consommation d'énergie en convection naturelle	1.09 kWh	Nombre de cavités	1
Consommation d'énergie en mode conventionnel	3.92 MJ	Indice d'efficacité énergétique	81 %

## Accessoires inclus

Grille avec arrêt arrière	1	Grille intégrée au lèchefrite	1
Lèchefrite (profondeur 50 mm)	1	Autres accessoires	Kit chargement de l'eau

## Raccordement électrique

Tension (V)	220-240 V	Fréquence (Hz)	50/60 Hz
Intensité (A)	13 A		

Puissance nominale 3000 W

Longueur du câble  
d'alimentation (cm)

115 cm

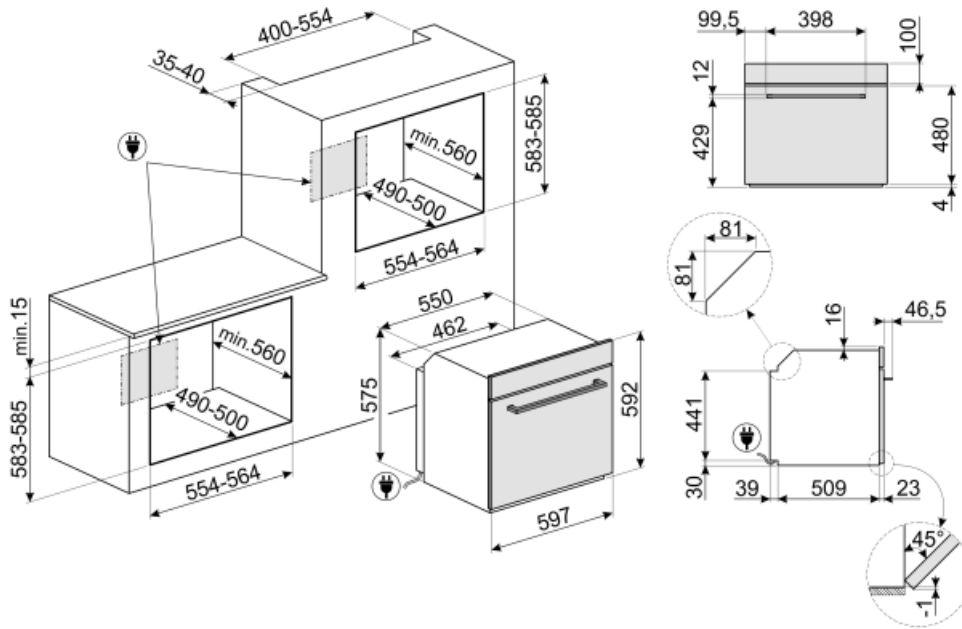

## Not included accessories

### AIRFRY

Grille AIRFRY. Idéale pour recréer la friture traditionnelle au four, mais avec moins de calories et moins de matières grasses. Elle permet de cuire rapidement et simplement des plats tels que des frites, des légumes frits et du poisson, en assurant un brunissement et un croustillant parfaits.



### SFLK1

Sécurité enfants



### PR3845X

Pour cacher le champ du meuble entre deux produits encastrés en vertical l'un au-dessus de l'autre. Option pour fours compacts et machines à café.



### GTT2



### BBQ

Grille viande double face BBQ. Convient pour recréer des plats succulents et croustillants au four avec le goût typique de la cuisson au gril. Le côté strié est particulièrement adapté aux viandes et aux fromages. Le côté lisse pour les poissons, les fruits de mer et les légumes.



### PALPZ

Spatule à pizza avec manche repliable  
Largeur : 315 mm Longueur : 325 mm



### GTP2

Kit rails télescopiques à sortie partielle (1 niveau), adapté pour fours traditionnels. Conçu en acier inox, il garantit la stabilité et facilite l'extraction en douceur des lèchefrites.



### PR3845N

Pour cacher le champ du meuble entre deux produits encastrés en vertical l'un au-dessus de l'autre. Option pour fours compacts et machines à café.



### ET50

Lèchefrite émaillé adapté pour fours 60 cm et 45 cm. Profondeur 50 mm. Parfait pour cuire et rôtir la viande et le poisson en sauce. Idéal également pour expérimenter des accompagnements légers et croustillants.



### ET20

Lèchefrite émaillé adapté pour fours 60 cm et 45 cm. Profondeur 20 mm. Parfait pour une large gamme de pâtisseries savoureuses et sucrées.































### STONE

Pierre réfractaire rectangulaire Idéale pour cuire des pizzas avec les mêmes résultats qu'un four à bois typique. Peut également être utilisée pour cuire du pain, des focaccias et d'autres recettes comme des tartes, des flans ou des biscuits. Dimensions : L42 x H1,8 x P37,5 cm.



## Symbols glossary (TT)

- |  |   |
|--|---|
|  <p>Système de chargement manuel de l'eau : Il est possible de charger le réservoir en moins de 40 secondes. Le chargement se fait manuellement grâce à un entonnoir spécial inclus.</p>   |  <p>Verrouillage commandes : L'option verrouillage des commandes, présente sur différents types de produits, permet de verrouiller toutes les fonctions et programmes sélectionnés ainsi que les commandes, pour une sécurité totale, notamment en présence d'enfants.</p>   |
|  <p>Fours combinés vapeur : Ces fours combinent différents systèmes de cuisson pour un maximum de polyvalence dans la cuisine et permettent de sélectionner la cuisson traditionnelle ou seulement celle à vapeur afin de multiplier les possibilités de préparation des aliments.</p> |  <p>Refroidissement tangentiel : Ce système de refroidissement innovant permet d'avoir une porte à température contrôlée pendant la cuisson. Outre les avantages offerts en termes de sécurité, le système permet de protéger le mobilier dans lequel le four est inséré, en évitant la surchauffe.</p>                              |
|  <p>Décongélation selon le temps : elle détermine automatiquement les temps de décongélation de l'aliment.</p>   |  <p>Détartrage : La fonction de détartrage est essentielle pour éliminer les dépôts excessifs dans le réservoir et permettre au produit de fonctionner parfaitement. La nécessité d'effectuer cette opération est indiquée par le produit lui-même.</p>  |
|  <p>Afficheur Compact</p>  |  <p>Porte 4 vitres : Dans les modèles haut de gamme, la porte du four dispose de 4 vitres qui permettent de maintenir l'extérieur du four à température ambiante pendant la cuisson, assurant une sécurité maximale. Les deux vitres réfléchissantes internes empêchent les pertes de chaleur pour une plus grande efficacité.</p> |
|  <p>Extinction automatique de l'éclairage : Pour une plus grande économie d'énergie, l'éclairage s'éteint automatiquement après une minute dès le début de la cuisson.</p>   |  <p>Electrique</p>   |
|  <p>A+ : Les produits Smeg, en classe énergétique A, A+, A++ et A+++, permettent de réduire la consommation d'énergie tout en gardant une efficacité maximale et en garantissant un meilleur respect de l'environnement.</p>   |  <p>Émail Ever Clean : L'émail Ever Clean utilisé pour traiter la cavité du four réduit l'adhérence de la graisse de cuisson. Il s'agit d'un émail spécial pyrolytique et résistant aux acides qui, en plus d'être agréablement brillant, favorise un meilleur nettoyage des parois du four, grâce à sa porosité moindre.</p>      |
|  <p>Porte tempérée : Dans les fours avec porte tempérée, la température extérieure reste inférieure à 50°C, ce qui garantit la sécurité contre les brûlures et protège les côtés des meubles contre la surchauffe.</p>   |  <p>Turbine + Résistance voûte + sole (chaleur brassée) : Le fonctionnement de la turbine, combiné à la cuisson traditionnelle, assure une cuisson homogène même pour des recettes complexes. Idéal pour les biscuits et les gâteaux, même cuits simultanément sur plusieurs niveaux.</p>  |

-  **Résistance voûte + sole (cuisson traditionnelle) :** La chaleur provenant simultanément du haut et du bas permet de cuire n'importe quel type d'aliment. La cuisson traditionnelle, appelée aussi statique, est indiquée pour cuire un seul plat à la fois. Idéal pour les rôtis de toutes sortes, le pain, les gâteaux fourrés et surtout pour les viandes grasses comme l'oie ou le canard.
-  **Turbine + Résistance circulaire + sole :** la cuisson ventilée est combinée avec la chaleur venant d'en bas, donnant en même temps un léger brunissement. Pour une cuisson renforcée. Idéale pour tout type d'aliment.
-  **Résistance gril ou sole + turbine (cuisson Eco) :** Cette fonction alterne l'utilisation de différents éléments et est particulièrement indiquée pour les grillades de petites dimensions, tout en apportant la plus basse consommation d'énergie pendant la cuisson.
-  **Turbine + Résistance gril fort (gril fort ventilé) :** L'air produit par la turbine adoucit la chaleur engendrée par le gril fort pour des grillades optimales, et cela même pour des viandes de grosse épaisseur. Dans certains fours, le gril se compose d'un double élément plus grand que le gril traditionnel, ce qui permet un rendement exceptionnel (cuisson rapide des grandes viandes grillées).
-  **Résistance Circulaire + Turbine + Vapeur :** la vapeur combinée à l'air chaud créé par la combinaison de la turbine et de la résistance circulaire permet une cuisson parfaite des aliments.
-  **Turbine + résistance circulaire + résistance voûte + résistance sole (cuisson turboventilée) :** la combinaison de la cuisson ventilée et de la cuisson traditionnelle permet de cuire avec une rapidité et une efficacité extrêmes différents aliments sur plusieurs étages, sans transmettre d'odeurs ou de saveurs. Idéal pour les aliments de grand volume qui nécessitent une cuisson intense.
-  **Vitre démontable :** La porte du four dispose d'une vitre intérieure démontable afin de faciliter les opérations de nettoyage et favoriser un entretien plus en profondeur.
-  **Résistance sole (cuisson finale) :** La chaleur provenant uniquement du bas permet de compléter la cuisson des aliments qui demandent une température plus élevée en provenance du bas, sans conséquences sur leur coloration. Idéale pour les tartes sucrées ou salées et les pizzas. N.B. : Ce symbole dans les fours à gaz indique le brûleur à gaz.
-  **Turbine + Résistance circulaire (cuisson chaleur tournante) :** la combinaison de la Turbine et la Résistance circulaire (incorporé dans la partie arrière du four) convient pour la cuisson d'aliments différents sur plusieurs niveaux, à la condition qu'ils demandent la même température et le même type de cuisson. La circulation d'air chaud assure une répartition de la chaleur instantanée et uniforme. Il sera possible, par exemple, de cuire du poisson, des légumes et des biscuits en même temps sans mélange d'odeurs et de goûts.
-  **Gril fort :** Chaleur très intense provenant uniquement du haut grâce aux deux éléments chauffants. La turbine n'est pas active. Donne d'excellents résultats pour griller et gratiner. Utilisé en fin de cuisson, la fonction donne un brunissement uniforme aux plats.
-  **Fonction pizza :** Turbine + Résistance gril + sole : Le fonctionnement de la turbine, combiné au gril et à la résistance inférieure assure une cuisson homogène même pour des recettes complexes. Idéal non seulement pour les pizza, mais aussi pour les biscuits et les gâteaux.
-  **Chargement et déchargement de l'eau dans les fours vapeur**
-  **Porte intérieur plein verre :** L'intérieur de la porte du four a une surface en verre complètement lisse et sans vis, ce qui facilite l'élimination de la saleté et rend le nettoyage plus pratique.
-  **Maintien au chaud**



2 lampes halogènes : La présence de 2 lampes halogènes disposées asymétriquement rend l'espace intérieur encore plus lumineux, éliminant les coins sombres.



La chaleur constante de 40° offre un environnement parfait pour permettre de faire lever tout type de pâte. Sélectionnez simplement la fonction et placez la pâte dans la cavité pendant le temps indiqué.



Shabbat : Il vient en aide à ceux qui observent la journée de repos dans la religion juive, en gardant le four allumé à une température constante. L'éclairage intérieur, la turbine, la lumière des boutons ainsi que les sons restent éteints.



Fermeture douce : La porte du four est équipée d'un système Soft Close qui contrôle sa fermeture, avec un mouvement doux et silencieux, sans avoir besoin de l'accompagner.



Indique le volume utile de la cavité du four.



Pyrolyse : en réglant cette fonction, le four atteint des températures allant jusqu'à 500°C, détruisant toute la saleté grasseuse qui se forme sur les parois internes. Fonction réglable par l'utilisateur de 2 à 3 heures selon le niveau de saleté.



Préchauffage rapide : Le préchauffage rapide est une option qui vous permet d'atteindre la température réglée en quelques minutes (dans certains fours seulement 6 minutes, dans d'autres 9) pour une préparation plus rapide des aliments.



5 niveaux de cuisson : Dans le four auxiliaire Smeg, 5 niveaux de cuisson vous permettent de cuire différents plats en même temps, réduisant ainsi la consommation.



Contrôle électronique température: Le contrôle électronique gère les températures de la meilleure façon possible et favorise l'uniformité de la chaleur, en maintenant la valeur de sélectionnée constante, avec des oscillations minimales de 2-3°C. Cela signifie que même les recettes les plus sensibles à la température, comme les gâteaux, les soufflés et les tartes, peuvent se lever et cuire plus uniformément.