

SIB2741D



Famille	Table de cuisson
Type d'encastrement	Semi-affleurant ou affleurant
Dimension	70/75 cm
Alimentation	Electrique
Type	Induction
Code EAN	8017709326968



Esthétique



Couleur	Noir
Finition	Verre
Esthétique	Universelle
Matériau	Verre
Type de verre	Céramique
Bord de la vitre	Droit
Type de commandes	Commandes sensibles
Couleur des LED	Rouge
Position des commandes	Frontal
Couleur de la sérigraphie	Gris

Programmes / Fonctions



Nombre total de foyers	4
Nombre de foyers induction	4
Options de programmation de la durée	Arrêt automatique
Nombre de foyers avec booster	4
Touche principale on/off	Oui
Niveaux de puissance	9

Options



Type de Zone Flexible	Bridge	Indicateur temps résiduel	Oui
Encastrement	478-482x555-560 mm	Mode puissance Eco	Oui
Minuterie fin de cuisson	4	Puissance Eco - Palier	1000, 1600, 2200, 2800, 3500, 6000, 7200 W
Minuteur	1	Verrouillage commandes / Sécurité enfant	Oui
Signal sonore fin de cuisson	Oui		

Tech



Avant gauche - Induction - simple - 1.70 kW - Booster 2.10 kW - Ø 18.0 cm

Arrière gauche - Induction - simple - 1.70 kW - Booster 2.10 kW - Ø 18.0 cm

Arrière droit - Induction - simple - 1.70 kW - Booster 2.10 kW - Ø 18.0 cm

Avant droit - Induction - simple - 1.70 kW - Booster 2.10 kW - Ø 18.0 cm

Puissance booster Multizone de gauche	3.00 kW	Indicateur diamètre minimum d'utilisation	Oui
Puissance booster Multizone de droite	3.00 kW	Auto-arrêt en cas de surchauffe	Oui
Adaptation automatique au diamètre des casseroles	Oui	Affichage chaleur résiduelle	Oui
Détection automatique du récipient	Oui, minimum 9 cm	Protection pour mise en marche accidentelle	Oui

Raccordement électrique

Puissance nominale	7200 W	Type de câble d'alimentation	Mono et biphasé
Intensité (A)	32 A	Fréquence (Hz)	50/60 Hz
Tension (V)	220-240 V	Longueur du câble d'alimentation (cm)	120 cm
Tension (V)	380-415 V		

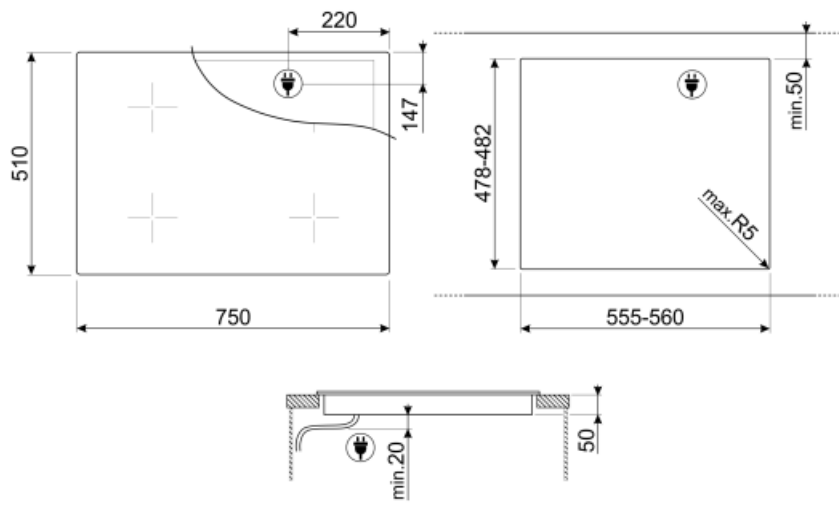

Not included accessories



GRILLPLATE

Grille viande universel pour tables de cuisson gaz, induction, vitroc ramique et  lectrique. Surface antiadh sive id ale pour la cuisson de la viande, du fromage et des l gumes. Dimensions : 410 x 240 mm.



SCRP











Grattoir de nettoyage anti-rayures - pour tables de cuisson induction et vitroc ramique, ainsi que teppan yaki



TPKPLATE

Plaque Teppan Yaki universelle pour tables de cuisson gaz, induction, vitroc ramique et  lectrique. Surface antiadh sive id ale pour la cuisson du poisson, des  ufs et des l gumes. Dimensions : 410 X 240 mm.

Symbols glossary (TT)

	Option Booster : Le booster permet aux plaques à induction et vitrocéramiques de fonctionner en puissance maximale, lorsqu'il est nécessaire de cuisiner des plats demandant une cuisson plus intense.		Verrouillage commandes : L'option verrouillage des commandes, présente sur différents types de produits, permet de verrouiller toutes les fonctions et programmes sélectionnés ainsi que les commandes, pour une sécurité totale, notamment en présence d'enfants.
	CUT_OUT_STANDARD_72dpi		ECO-logic : L'option ECO-logic limite la consommation d'énergie totale à la valeur moyenne (3,0 kW) installée dans la maison, de sorte que les autres appareils peuvent être utilisés en même temps et économiser de l'énergie.
	Anti-surchauffe : Le système anti-surchauffe provoque l'arrêt automatique lorsque les températures dépassent les températures de sécurité.		Induction : La plaque d'induction fonctionne au moyen de bobines circulaires qui émettent un champ magnétique uniquement en contact avec un récipient à fond ferreux, vers lequel la chaleur est transférée. Elle se caractérise par une plus grande efficacité et une sécurité supérieure.
	Indicateur de chaleur résiduelle : Après avoir éteint la zone de cuisson, l'indicateur de chaleur résiduelle indique si la zone est encore chaude, l'utilisant ainsi pour garder les aliments au chaud. Lorsque la température est tombée en dessous de 60°C, la lumière s'éteint.		Temps écoulé : Cette fonction vous permet de contrôler le temps écoulé depuis le début d'un processus de cuisson.
	Minuterie : La minuterie permet de programmer l'extinction des zones de cuisson après un temps de fonctionnement réglé, variant de 1 à 99 minutes. Une fois la période préréglée écoulée, la plaque s'éteint et un signal sonore est activé.		Détection d'une casserole de 9 cm de diamètre minimum
	Commandes tactiles		