

## TR90IMBL

Taille du piano de cuisson	90x60 cm
Nombre de cavités avec étiquette énergétique	1
Source de chaleur de la cavité	Electrique
Type de plan de cuisson	Induction
Type de four principal	Chaleur tournante
Système de nettoyage four principal	Vapor Clean
Code EAN	8017709340643
Classe d'efficacité énergétique première cavité	A



## Esthétique

			
Esthétique	Victoria	Couleur des manettes	Inox
Design	Victoria	Nombre de manettes	7
Couleur	Noir	Couleur de la sérigraphie	Gris métal
Finition	Noir brillant	Type d'afficheur	Électronique 5 touches avec cadre
Finitions du bandeau de commandes	Tôle émaillée colorée	Porte	Noir
Logo	Années 50 en relief	Type de verre	Noir
Position du logo	Dosseret+ Bandeau de commandes	Poignée	Smeg Victoria
Dosseret	Oui	Couleur de la poignée	Chromé brillant
Couleur de la table de cuisson	Émaille noir	Compartment de rangement	Push-pull
Type de commandes	Manettes	Pieds	Aucun
Couleur des LED	Rouge	Plinthe	Anthracite
Manettes de commande	Smeg Victoria		

## Programmes / Fonctions

Nombre de fonctions de cuisson	9
--------------------------------	---

### Fonctions de cuisson traditionnelle

Statique	Chaleur brassée	Chaleur tournante
Eco	Gril moyen	Gril fort
Gril fort ventilé	Résistance sole	Sole ventilée

### Fonction de nettoyage

Vapor Clean
-------------

### Fonctions supplémentaires

Décongélation selon le temps
------------------------------

## Options des tables de cuisson

		<b>Verrouillage commandes</b>	Oui	<b>Puissance Eco - Palier</b>	3700, 4800, 7400 W
		<b>Mode puissance Eco</b>	Oui		

## Caractéristiques techniques table de cuisson



### Nombre total de foyers 5

Avant gauche - Induction - Simple - 1.30 kW - Booster 1.40 kW - Ø 18.0 cm  
 Arrière gauche - Induction - Simple - 2.30 kW - Booster 3.00 kW - Ø 21.0 cm  
 Central - Induction - Simple - 2.30 kW - Booster 3.00 kW - Ø 27.0 cm  
 Arrière droit - Induction - Simple - 1.30 kW - Booster 1.40 kW - Ø 18.0 cm  
 Avant droit - Induction - Simple - 2.30 kW - Booster 3.00 kW - Ø 21.0 cm

<b>Auto-arrêt en cas de surchauffe</b>	Oui	<b>Indication minimale diamètre d'utilisation</b>	Oui
<b>Adaptation automatique au diamètre des casseroles</b>	Oui	<b>Indicateur zone sélectionnée</b>	Oui

## Caractéristiques techniques four principal



<b>Nombre de lampes</b>	2	<b>Vitre intérieure démontable</b>	Oui
<b>Nombre de turbines</b>	2	<b>Nombre de vitres de la porte du four</b>	3
<b>Volume net de la cavité</b>	115 l	<b>Nombre de vitres thermo-réfléchissantes de la porte</b>	2
<b>Capacité brute (litres)</b>	129 l		
<b>Matériau de la cavité</b>	Email Ever Clean		
<b>Nombre de niveaux de cuisson</b>	5		

Type de niveaux de cuisson	Supports en métal	Thermostat de sécurité	Oui
Type d'éclairage	Halogène	Système de refroidissement	Tangentiel
Puissance de l'éclairage	40 W	Dimensions nettes de la cavité (HxLxP)	371x724x418 mm
Options de programmation de la durée de cuisson	Début et fin de cuisson	Contrôle de température	Electromécanique
Eclairage à l'ouverture de la porte	Oui	Puissance résistance sole	1700 W
Type d'ouverture de la porte	Abattante	Puissance résistance voûte	1200 W
Porte démontable	Oui	Puissance résistance grill	1700 W
Porte intérieure plein verre	Oui	Puissance résistance grill fort	2900 W
		Puissance résistance circulaire	1550 W
		Type de grill	Electrique
		Système de fermeture douce de la porte	Oui

## Options four principal

Programmateur/Minuteur	Oui	Température minimale	50 °C
Signal sonore fin de cuisson	Oui	Température maximale	260 °C

## Accessoires inclus four principal



Grille avec arrêt arrière et latéral	1	Grille intégrée au lèche-frite	1
Lèche-frite profond 20 mm	1	Kit rails télescopiques à sortie partielle	1
Lèche-frite profond 40 mm	1		

## Raccordement électrique

Puissance nominale électrique	10600 W	Type de câble d'alimentation installé	Oui, monophasé
Intensité	46 A	Modalités de connexion supplémentaires	Oui, bi et triphasé
Tension	220-240 V	Fréquence	50/60 Hz
Tension 2	380-415 V	Borne de raccordement	5 pôles

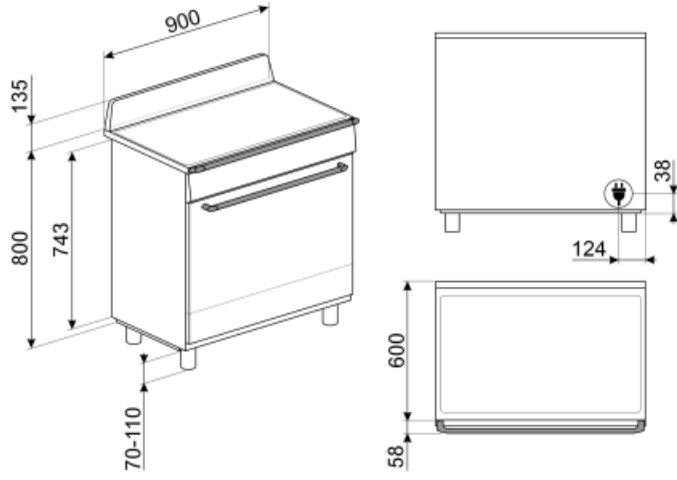

## Not included accessories

### AIRFRY9

Grille AIRFRY9. Idéale pour recréer la friture traditionnelle au four, mais avec moins de calories et moins de matières grasses. Elle permet de cuire rapidement et simplement des plats tels que des frites, des légumes frits et du poisson, en assurant un brunissement et un croustillant parfaits. La grille AIRFRY9 est adaptée aux fours et centres de cuisson de 90cm.



### PRTX

Pierre à pizza ronde avec poignées, diamètre 35 cm. Accessoire non adapté aux fours micro-ondes. Compatible également avec fours gaz si posée sur une grille.



### PPR9

Pierre à pizza rectangulaire sans poignées. Dimensions : L 64 x H 2,3 x P 37,5 cm. Compatible également avec fours gaz si posée sur une grille.



### BBQ9



### KITHTR90

Support pour hauteur 950 mm, pour centres de cuisson Victoria TR90



### PALPZ

Spatule à pizza avec manche repliable  
Largeur : 315 mm Longueur : 325 mm



### GTP

Kit rails télescopiques à sortie partielle (1 niveau, sortie 300 mm), adapté pour fours traditionnels. Conçu en acier inox AISI 430 brillant, il garantit la stabilité et facilite l'extraction en douceur des lèchefrites.



### GRILLPLATE

Grille viande universel pour tables de cuisson gaz, induction, vitrocéramique et électrique. Surface antiadhésive idéale pour la cuisson de la viande, du fromage et des légumes. Dimensions : 410 x 240 mm.



### KIT1TR9N

Crédence murale, 90 x 75 cm, émaillé noir, pour centres de cuisson Victoria TR9



### SCRP

Grattoir de nettoyage anti-rayures - pour tables de cuisson induction et vitrocéramique, ainsi que teppan yaki



### TPKPLATE

Plaque universelle pour tables de cuisson gaz, induction, vitrocéramique et électrique. Surface antiadhésive idéale pour la cuisson du poisson, des œufs et des légumes. Dimensions : 410 X 240 mm.



### GTT

Rails télescopiques à sortie totale (1 niveau), adaptés aux fours traditionnels. Réalisés en acier inox, ils garantissent la stabilité et facilitent l'extraction en douceur des lèchefrites.



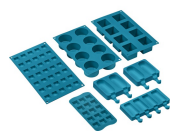



























### SMOLD

Jeu de 7 moules en silicone pour les glaces, sucettes, pralines, glaçons ou pour portionner les aliments. Utilisables de -60°C à +230°C

## Symbols glossary (TT)

 <p>Verrouillage commandes : L'option verrouillage des commandes, présente sur différents types de produits, permet de verrouiller toutes les fonctions et programmes sélectionnés ainsi que les commandes, pour une sécurité totale, notamment en présence d'enfants.</p>	 <p>A : La classe A des produits Smeg garantit de basses consommation d'énergie</p>
 <p>Installation en hauteur</p>	 <p>Refroidissement tangentiel : Ce système de refroidissement innovant permet d'avoir une porte à température contrôlée pendant la cuisson. Outre les avantages offerts en termes de sécurité, le système permet de protéger le mobilier dans lequel le four est inséré, en évitant la surchauffe.</p>
 <p>Décongélation selon le temps : elle détermine automatiquement les temps de décongélation de l'aliment.</p>	 <p>Porte à triple vitre : Dans les modèles haut de gamme, la porte du four dispose de trois vitres qui permettent de maintenir l'extérieur du four à température ambiante pendant la cuisson, assurant une sécurité maximale. Les deux vitres réfléchissantes internes empêchent les pertes de chaleur pour une plus grande efficacité.</p>
 <p>ECO-logic : L'option ECO-logic limite la consommation d'énergie totale à la valeur moyenne (3,0 kW) installée dans la maison, de sorte que les autres appareils peuvent être utilisés en même temps et économiser de l'énergie.</p>	 <p>Émail Ever Clean : L'émail Ever Clean utilisé pour traiter la cavité du four réduit l'adhérence de la graisse de cuisson. Il s'agit d'un émail spécial et résistant aux acides qui, en plus d'être agréablement brillant, favorise un meilleur nettoyage des parois du four, grâce à sa porosité moindre.</p>
 <p>Turbine + Résistance sole (cuisson délicate) : Pour compléter la cuisson plus rapidement. Conseillée pour terminer la cuisson d'aliments déjà bien cuits en surface mais pas à l'intérieur et qui demandent donc une chaleur modérée en provenance du haut. Idéal pour tous les types d'aliments</p>	 <p>Turbine + Résistance voûte + sole (chaleur brassée) : Le fonctionnement de la turbine, combiné à la cuisson traditionnelle, assure une cuisson homogène même pour des recettes complexes. Idéal pour les biscuits et les gâteaux, même cuits simultanément sur plusieurs niveaux.</p>
 <p>Résistance voûte + sole (cuisson traditionnelle) : La chaleur provenant simultanément du haut et du bas permet de cuire n'importe quel type d'aliment. La cuisson traditionnelle, appelée aussi statique, est indiquée pour cuire un seul plat à la fois. Idéal pour les rôtis de toutes sortes, le pain, les gâteaux fourrés et surtout pour les viandes grasses comme l'oie ou le canard.</p>	 <p>Résistance sole (cuisson finale) : La chaleur provenant uniquement du bas permet de compléter la cuisson des aliments qui demandent une température plus élevée en provenance du bas, sans conséquences sur leur coloration. Idéale pour les tartes sucrées ou salées et les pizzas. N.B. : Ce symbole dans les fours à gaz indique le brûleur à gaz.</p>

-  **Turbine + Résistance circulaire (cuisson chaleur tournante) :** la combinaison de la Turbine et la Résistance circulaire (incorporé dans la partie arrière du four) convient pour la cuisson d'aliments différents sur plusieurs niveaux, à la condition qu'ils demandent la même température et le même type de cuisson. La circulation d'air chaud assure une répartition de la chaleur instantanée et uniforme. Il sera possible, par exemple, de cuire du poisson, des légumes et des biscuits en même temps sans mélange d'odeurs et de goûts.
-  **Gril fort :** Chaleur très intense provenant uniquement du haut grâce aux deux éléments chauffants. La turbine n'est pas active. Donne d'excellents résultats pour griller et gratiner. Utilisé en fin de cuisson, la fonction donne un brunissement uniforme aux plats.
-  **Turbine + Résistance gril fort (gril fort ventilé) :** L'air produit par la turbine adoucit la chaleur engendrée par le gril fort pour des grillades optimales, et cela même pour des viandes de grosse épaisseur. Dans certains fours, le gril se compose d'un double élément plus grand que le gril traditionnel, ce qui permet un rendement exceptionnel (cuisson rapide des grandes viandes grillées).
-  **Induction :** La plaque d'induction fonctionne au moyen de bobines circulaires qui émettent un champ magnétique uniquement en contact avec un récipient à fond ferreux, vers lequel la chaleur est transférée. Elle se caractérise par une plus grande efficacité et une sécurité supérieure.
-  **Vitre démontable :** La porte du four dispose d'une vitre intérieure démontable afin de faciliter les opérations de nettoyage et favoriser un entretien plus en profondeur.
-  **Ouverture automatique :** certains modèles ont une porte à ouverture automatique lorsque le cycle est terminé, ce qui est une solution parfaite pour les cuisines sans poignée, car aucune poignée n'est nécessaire. Pour des raisons de sécurité, la porte se verrouille automatiquement lorsque l'appareil est utilisé pour éviter qu'il ne soit ouvert par inadvertance.
-  **Fermeture douce :** La porte du four est équipée d'un système Soft Close qui contrôle sa fermeture, avec un mouvement doux et silencieux, sans avoir besoin de l'accompagner.
-  **ECO** **Résistance gril ou sole + turbine (cuisson Eco) :** Cette fonction alterne l'utilisation de différents éléments et est particulièrement indiquée pour les grillades de petites dimensions, tout en apportant la plus basse consommation d'énergie pendant la cuisson.
-  **Résistance gril moyen :** cette fonction permet, par l'action de la chaleur dégagée par le seul élément central, de griller de petites portions de viande et de poisson, de préparer des brochettes, des rôties et des légumes grillés.
-  **STOP °C** **Anti-surchauffe :** Le système anti-surchauffe provoque l'arrêt automatique lorsque les températures dépassent les températures de sécurité.
-  **Porte intérieur plein verre :** L'intérieur de la porte du four a une surface en verre complètement lisse et sans vis, ce qui facilite l'élimination de la saleté et rend le nettoyage plus pratique.
-  **2 lampes halogènes :** La présence de 2 lampes halogènes disposées asymétriquement rend l'espace intérieur encore plus lumineux, éliminant les coins sombres.
-  **5 niveaux de cuisson :** Dans le four auxiliaire Smeg, 5 niveaux de cuisson vous permettent de cuire différents plats en même temps, réduisant ainsi la consommation.
-  **Rails télescopiques :** Les rails télescopiques, faciles à monter et à démonter, permettent d'insérer et de retirer complètement les lèche-frites et les grilles du four avec plus de praticité. Ceci assure une sécurité maximale pour surveiller la cuisson et lors de l'extraction des aliments, en évitant l'insertion de la main dans le four chaud.





Vapor Clean : Le vapor clean est un procédé qui simplifie le nettoyage des fours. Une petite quantité d'eau est entreposée sur le fond de la cavité, la chaleur et la vapeur d'eau qui se produisent permettent d'assouplir les résidus gras et de les retirer facilement.



Indique le volume utile de la cavité du four.



Commandes par manettes

---

## Benefit (TT)

---

### True-convection

Une cuisson optimisée et performante grâce au flux circulaire ventilé.

Plusieurs turbines et éléments chauffants garantissent une diffusion optimale de la chaleur et permettent une **cuisson homogène et plus rapide** à l'intérieur du four.

### Table à induction

Les feux à induction offrent une cuisson rapide et maîtrisée.

Avec des ustensiles de cuisson adaptés, l'induction est sûre et réactive. Son entretien est facile.

### Vapor Clean

En insérant de l'eau dans une empreinte au fond de la cavité, de la vapeur est générée, ce qui ramollit les résidus et facilite leur élimination

En insérant de l'eau dans une empreinte au fond de la cavité, de la vapeur est générée, ce qui ramollit les résidus et facilite leur élimination

### Cavité isothermique

Les meilleures performances de cuisson avec la plus haute efficacité énergétique

### 2 turbines

Le four est doté de deux turbines équipées de deux éléments chauffants circulaires permettant une cuisson à chaleur tournante

### Refroidissement tangentiel

Nouveau système de refroidissement avec ventilateur tangentiel et flux d'air de la porte vers le dossier

### Fermeture douce

La porte est équipée d'un système spécifique de fermeture silencieuse

### Eclairage halogène multi-niveaux

L'éclairage halogène interne sur différents niveaux garantit une excellente visibilité

### Contrôle par boutons

Réglage de la minuterie facile et intuitif avec de simples boutons

### Rails télescopiques

Extraction facile et insertion sûre des lèchefrites dans le four grâce aux rails télescopiques

### Hauteur ajustable

Plan de cuisson au ras de la zone de travail grâce aux pieds réglables

### **Vitre interne démontable**

Les vitres intérieures de la porte sont facilement amovibles pour un nettoyage complet

### **Cuisson multi-niveaux**

Plusieurs niveaux de cuisson pour une souplesse d'utilisation maximale

### **Porte froide**

Pendant toute la durée du fonctionnement, la vitre de la porte extérieure est froide, ce qui évite tout risque de brûlure.

### **AIRFRY (accessoire en option)**

Des aliments plus légers et plus savoureux grâce à la grille Airfry (accessoire en option)

### **BBQ (accessoire en option)**

Cuisson au barbecue directement au four avec le gril double face (accessoire BBQ en option)

### **STONE (accessoire en option)**

Cuisson avec pierre réfractaire pour pizzas et produits à base de levure moelleux et croustillants (accessoire optionnel STONE)

### **Compartiment de rangement push-pull**

Plus d'espace grâce au compartiment inférieur push-pull, idéal pour ranger les accessoires ou les ustensiles de cuisine.