

FQI48XD



Famille	Réfrigérateurs
Installation	Pose libre
Catégorie	4 portes
Largeur de référence	Plus de 80 cm
Hauteur de référence	160 - 200 cm
Système Froid Ventilé total	oui
Type de refroidissement	Froid ventilé total
Dégivrage	Automatique
Type de charnières	Standard
Code EAN	8017709346508



Esthétique



Esthétique	Universel	Couleur du logo	Chromé
Couleur	Inox Look	Matériau des parois latérales	Tôle d'acier
Design	Plat	Couleur des parois latérales	Anthracite
Finition	Anti-trace	Logo	Appliqué
Matériau de la porte	Tôle d'acier	Couleur des finitions des balconnets	Gris métal
Type d'inox de la porte	Anti-trace	Couleur des finitions des tiroirs	Gris métal
Poignée	Intégrée	Couleur des finitions des clayettes en verre	Gris métal
Type de poignée	Fixe	Afficheur	LED
Couleur de la poignée	Noir	Position de l'afficheur	Externe (sur la porte)

Caractéristiques réfrigérateur



Nombre de compartiments	2	Dessus bac à légumes	oui
Type de compartiment	Tiroir basse température, Compartiment Fruits et Légumes	Type de dessus bac à légumes	Verre
Nombre de clayettes réglables	2	Nombre de lampes	2
Nombre de bacs à légumes	1	Tiroir basse température	oui
		Eclairage interne réfrigérateur	oui

Shelves material	Verre	Type d'éclairage interne	LED
Type de bac à légumes	Standard	réfrigérateur	

Contre-porte réfrigérateur

Nombre de balconnets réglables	4	Nombre de balconnets porte-bouteilles	2
--------------------------------	---	---------------------------------------	---

Autres caractéristiques réfrigérateur



Contrôle de l'humidité	Oui	Airplus, système d'aération multiple	Métal
Accessoires réfrigérateur	Porte-bouteille, Casier à oeufs	Filtre à odeurs antibactérien	oui

Caractéristiques congélateur

Nombre de tiroirs	4	Type de clayette	Verre
Nombre de clayettes	1		

Autres caractéristiques congélateur



Accessoires congélateur	Fabrique à glaçons manuelle	Compartiment congélation rapide	oui
Fabrique à glaçons	Manuel		

Autres caractéristiques techniques



Fonctions de l'afficheur	Vacances, Congélation rapide, Refroidissement rapide, Eco, Sécurité enfants, Refroidissement rapide temporisé des bouteilles
Touche congélation rapide	oui
Alarme porte ouverte	oui
Type de contrôle de la température	Électronique
Nombre de compresseurs	1
Type de gaz réfrigérant	R600a
Type compresseur	Compresseur à capacité variable (Inverter)
Quantité de réfrigérant (gr)	62 g
Agent d'expansion pour mousses isolantes	Cyclopentane

Performance / Etiquette énergétique - Reg. 2019



Consommation d'énergie annuelle	244 kWh/a	Niveau sonore	39 dB(A) re 1 pW
Classe énergétique	D	Autonomie en cas de coupure de courant	10,8 h
Classe d'émissions acoustiques dans l'air	C	4 étoiles - Capacité de congélation	8,7 kg/24h
Volume net total	488 l	Classe climatique	SN, T
Somme des volumes du (des) compartiment(s) congélation	166 l	EI	80 %
Somme des volumes du (des) compartiment(s) Extra Fresh et du (des) compartiment(s) frais	322 l		

Raccordement électrique

Puissance nominale	206 W	Fréquence	50 Hz
Intensité	1 A	Longueur du câble d'alimentation	250 cm
Tension	220-240 V	Type de prise	(F;E) Schuko

Informations logistiques

Largeur du produit	840 mm	Hauteur du produit avec pieds	1790 mm
Profondeur du produit sans poignée	690 mm		

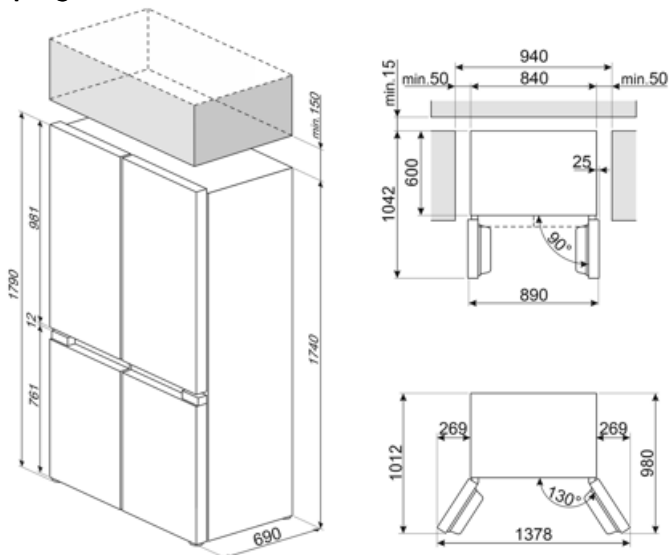











Alternative products



FQI48KD

Dark Grey Inox Look

Symbols glossary

-  **Dégivrage automatique** : Le réfrigérateur se dégivre automatiquement. L'eau issue de ce dégivrage ne doit pas être récupérée car le réfrigérateur est équipé d'un système d'évaporation.
-  **Afficheur LED** : Pour optimiser les performances et simplifier au maximum l'utilisation de l'appareil, certaines machines à laver et certains réfrigérateurs sont équipés d'un afficheur LED qui permet de visualiser l'état de fonctionnement du produit.
-  **Congélation rapide** : La fonction de congélation rapide permet de congeler de grandes quantités d'aliments frais en très peu de temps. En l'activant quelques heures avant, le congélateur abaisse la température et, après quelques heures, reprend automatiquement son fonctionnement normal.
-  **Fonction vacances** : Cette fonction est particulièrement utile en cas d'absence prolongée du domicile, vous permet de désactiver le fonctionnement du service de réfrigération et de ne garder en service que le congélateur.
-  **L'évolution de Smeg vers des modèles plus intelligents et plus écologiques a conduit au choix de la technologie Inverter, qui réduit considérablement la consommation.**
-  **Système de refroidissement Multiflow** : le système de ventilation Multiflow permet une distribution uniforme de l'air frais autour du réfrigérateur. Le panneau en acier inoxydable donne un aspect plus premium à l'appareil.
-  **Verrouillage commandes** : L'option verrouillage des commandes, présente sur différents types de produits, permet de verrouiller toutes les fonctions et programmes sélectionnés ainsi que les commandes, pour une sécurité totale, notamment en présence d'enfants.
-  **Fonction Economie** : La fonction Economie analyse l'utilisation du réfrigérateur pendant la période d'activation et optimise les cycles de travail, pour minimiser la dépense d'électricité.
-  **Anti-traces** : Le traitement spécial auquel est soumis l'acier inox empêche la formation d'halos et d'empreintes digitales sur la surface et contribue à améliorer sa luminosité.
-  **Eclairage intérieur LED** : L'éclairage intérieur LED assure à la fois des économies d'énergie et un éclairage d'ambiance.
-  **Classe énergétique D**