

ST4533CIN



Famille	Lave-vaisselle
Largeur commerciale	45 cm
Hauteur commerciale	82 cm
Type d'installation	Tout intégrable
Panneau de cuisine	Non fourni
Nombre de paniers	3, Flexi
Moteur	Inverter
Code EAN	8017709360887



Programmes



Nombre de programmes	8	ECO	Oui
Températures de lavage	45, 50, 60, 70 °C	Mixte	Oui
Trempage	Oui	Autonettoyant	Oui
Programme 1 heure	Oui	Intensif 60°	Oui
Express 50°	Oui	Auto 50° - 60°	Oui

Options



Option départ différé	Jusqu'à 24 heures, avec trempage automatique	Option Verres	Oui
Option hygiénisante Hyclean	Oui	Option Hygiène	Oui
Option Extrême			

Paniers



Couleur des paniers	Gris	Dimensions maximales des plats à charger sur le panier supérieur	14,0 cm
Couleur des supports des paniers	Gris	Panier inférieur	Avec 2 supports pliables
Poignée	Panier supérieur et inférieur	Insert casse gouttes dans le panier inférieur	Oui
Panier supérieur	Avec inserts centraux fixes		
Support pour verres	Oui		

Panier supérieur réglable en hauteur	sur 2 niveaux (4 cm)	Dimensions maximales des plats à charger sur le panier inférieur	31,5 cm
		Couleur des supports internes	Gris

Technologie



Largeur du produit	446 mm	Alimentation d'eau	Simple; eau froide/chaude Max 60°C - économie d'énergie avec eau chaude jusqu'à 35%
Profondeur du produit	550 mm	Dureté maximale de l'eau	90°FH; 50°dH
Type d'afficheur	3 chiffres	Système de séchage	Séchage naturel par condensation, avec système d'ouverture automatique de la porte Dry Assist en fin de cycle
Hauteur du produit	818 mm	Protection vapeur	En plastique
Commandes	Touches électroniques sensibles	Matériau de la cuve	Inox
Afficheur	Programmation départ différé, Indication durée du programme, Consommations	Filtre	Inox
Pictogrammes des programmes	Symboles	Elément chauffant hors cuve	Oui
Indicateur Marche/Arrêt	Oui	Charnières	Équilibrées, adaptées à toute hauteur de plinthe, FLEXIFIT
Voyant de sel	Témoin	Poids minimum et maximum du panneau frontal	2 - 7,5 kg
Voyant de liquide de rinçage	Témoin	Hauteur de la plinthe min. et max.	40 - 175 mm
Indicateur de fin de cycle	Lumière au sol, Active Light	Installation en hauteur	Oui
Auto switch-off	Yes	Pieds réglables	6 cm, de 820 à 880 mm
Système de lavage	Standard	Paniers supplémentaires	Oui
Adoucisseur d'eau	Avec réglage électronique	Profondeur du lave-vaisselle porte ouverte (mm)	1200 mm
Capteur optique Aquatest	Oui	Pied arrière réglable à l'avant	Oui
Système de sécurité dégâts des eaux	Stop-Aqua total		

Performance / Etiquette énergétique - Reg. 2019



Classe énergétique (Cycle de lavage)	C	Durée du programme	4:30 h:min
Consommation d'énergie [pour 100 cycles, sur la base du programme Eco]	59 kWh	Niveau sonore	44 dB(A) re 1 pW
		Classe d'émissions acoustiques dans l'air	B

Capacité certifiée (couverts) 10
 Consommation d'eau [par cycle] 9,9 litres

Indice d'efficacité énergétique (EEI) (cycle de lavage) 43,9

Raccordement électrique

Puissance nominale (W) 1950 W
 Intensité 10 A
 Tension 220-240 V
 Fréquence 50 Hz

Type de connexion Monophasé
 Longueur du câble d'alimentation 150 cm
 Type de prise (F;E) Schuko

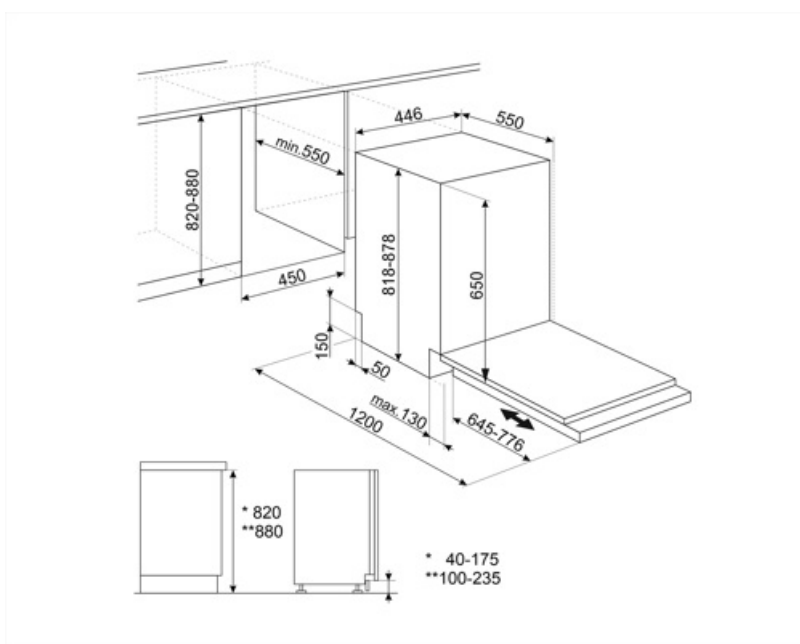

















Accessoires Compatibles

KITPLV2

kit d'extension pour lave-vaisselle et lave-linge : longueur 2 m.



Symbols glossary

	<p>Active Light: Active Light est un dispositif qui, pendant le cycle de lavage, projette un rayon de lumière rouge vers le sol pour indiquer que le lave-vaisselle est en fonctionnement, sans devoir ouvrir la porte. A la fin du cycle de lavage, la lumière s'éteint automatiquement.</p>		<p>Aquatest : Le capteur Aquatest est un capteur optique qui mesure le degré de transparence de l'eau à la fin de la phase initiale de trempage. Sur la base des valeurs mesurées, le capteur règle le programme le plus approprié, pour utiliser uniquement la quantité d'eau nécessaire, tout en garantissant la meilleure efficacité de lavage.</p>
	<p>Inserts casse-goutte : Les inserts casse-goutte, fournis dans le panier inférieur, améliorent les résultats de séchage, évitant ainsi l'accumulation de gouttes entre la vaisselle et le panier.</p>		<p>Installation en hauteur</p>
	<p>82 cm high</p>		<p>Départ différé : Avec l'option Départ différé il est possible de retarder jusqu'à 24 heures le démarrage du programme souhaité afin de programmer le fonctionnement du lave-vaisselle dans la période souhaitée (par ex. la nuit). Lorsque la porte est fermée, le lave-vaisselle effectue un trempage à l'issue duquel le "retard de programme" réglé est activé.</p>
	<p>FlexiFit : Le système FlexiFit des charnières à pivot variable permet le coulissement du panneau de la porte à l'ouverture, garantissant une plus grande flexibilité dans le choix du type de cuisine, en particulier de la hauteur de la plinthe qui peut être abaissée jusqu'à 5 cm.</p>		<p>Hyclean : L'option Hyclean ajoute un dernier rinçage antibactérien au programme sélectionné.</p>
	<p>L'évolution de Smeg vers des modèles plus intelligents et plus écologiques a conduit au choix de la technologie Inverter, qui réduit considérablement la consommation.</p>		<p>Le niveau sonore silencieux est atteint grâce à une excellente isolation et à des dispositifs spéciaux, conçus spécifiquement pour absorber le bruit généré pendant le fonctionnement du lave-vaisselle. Dans la gamme il y a des modèles avec différents niveaux sonores.</p>
	<p>Eco : Le programme Eco est adapté au lavage de la vaisselle normalement sale. L'utilisation du programme Eco vous garantit les meilleures performances en termes de l'efficacité énergétique.</p>		<p>Normal : Le programme Normal est adapté à vaisselle et aux casseroles d'usage quotidien, sans encrassement particulier.</p>
	<p>Trempage : Le programme de trempage est conçu pour prélever les casseroles et les poêles à froid, en attendant un lavage plus poussé.</p>		<p>10 couverts : La gamme Smeg comprend des lave-vaisselle d'une capacité de 7, 10, 12, 13, 14 et 15 couverts selon le modèle.</p>
	<p>Système Stop Aqua total : Le dispositif prévient les dégâts des eaux grâce à un micro-interrupteur placé sous la cuve, qui bloque instantanément l'entrée de l'eau dans la machine. Une sécurité supplémentaire est garantie par une électrovanne intégrée dans le tuyau d'alimentation coupant l'eau au robinet.</p>		<p>Commandes sensibles : Les commandes tactiles faciles à utiliser permettent de programmer l'appareil par simple pression sur un bouton.</p>



Programme Express 50 min



Cycle de nettoyage du lave-vaisselle. Le cycle doit être lancé lorsque la machine est vide, sans vaisselle. Il est recommandé de lancer le programme tous les 2 ou 3 mois, en utilisant des détergents spéciaux pour lave-vaisselle.



Cette option permet d'apporter un soin particulier à une charge délicate. Elle empêche les changements rapides de la température de lavage du programme sélectionné.



Option qui donne de meilleurs résultats de nettoyage en maintenant la température entre 65 et 70°C pendant au moins 10 minutes lors de la dernière phase de rinçage.



Le système WaterSave garantit les meilleurs résultats de lavage avec une consommation d'eau minimale, selon le modèle de lave-vaisselle.



Programme 1 heure : pour les charges mixtes normalement sales comme la vaisselle et les casseroles, même avec des résidus séchés. La vaisselle est lavée et séchée en 60 minutes.



Cycle de lavage pour les charges mixtes normalement sales, telles que la vaisselle et les casseroles, même avec des résidus séchés. Lorsque ce programme est sélectionné, le lave-vaisselle reconnaît le type de saleté et ajuste automatiquement les paramètres de lavage en conséquence.



Programme Intensif adapté pour le lavage et le séchage d'objets très sales avec des résidus incrustés.



Classe énergétique C



6,6
L/100 cycles