

# BRAUN

CareStyle 7  
CareStyle 7 Pro



Type 12870020  
Type 12870021

Register your product  
[www.braunhousehold.com/register](http://www.braunhousehold.com/register)

Ironing system

Deutsch .....	8 .....	Für Demo-Videos scannen Sie den folgenden QR-Code
English .....	13 .....	For demo videos scan the following QR code
Français .....	18 .....	Pour les vidéos de démonstration, scannez le code QR suivant
Español .....	23 .....	Para videos de demostración escanee el siguiente código QR
Português .....	29 .....	Para vídeos de demonstração, digitalize o seguinte código QR
Italiano .....	34 .....	Per i video dimostrativi scansiona il seguente codice QR
Nederlands .....	39 .....	Scan voor demovideo's de volgende QR-code
Dansk .....	44 .....	Scan efter følgende QR-kode til demo-videoeer
Norsk .....	49 .....	For demovideoer skann følgende QR-kode
Svenska .....	54 .....	Skanna följande QR-kod för demovideoer
Suomi .....	59 .....	Skannaa demovideoita varten seuraava QR-koodi
Polski .....	64 .....	W przypadku filmów demonstracyjnych zeskanuj następujący kod QR
Český .....	70 .....	U ukázkových videí naskenujte následující QR kód
Slovenský .....	74 .....	U demo videí naskenujte nasledujúci QR kód
Magyar .....	79 .....	Bemutató videók esetén olvassa be a következő QR-kódot
Hrvatski.....	85 .....	Za demonstracijske videozapise skenirajte sljedeći QR kód
Slovenski.....	90 .....	Za predstavitvene videoposnetke skenirajte naslednjo kodo QR
Türkçe.....	94 .....	Demo videolar için aşağıdaki QR kodunu tarayın
Română (RO/MD) .	99 .....	Pentru videoclipurile demo, scanați următorul cod QR
Ελληνικά.....	104 .....	Για δοκιμαστικά βίντεο σαρώστε τον ακόλουθο κωδικό QR
Қазақ .....	110.....	Для демонстрационных видеороликов отсканируйте следующий QR-код
Русский .....	116.....	Демо-бейнелер үшін келесі QR кодын сканерлеңіз
Українська .....	123 .....	Для демонстраційних відео скануйте наступний QR-код
عربي .....	129 .....	لمقاطع الفيديو التوضيحية ، امسح رمز الاستجابة السريعة التالي

© Copyright 2021. All rights reserved  
De'Longhi Braun Household GmbH  
Carl-Ulrich-Straße 4  
63263 Neu-Isenburg/Germany



- DE** Bitte lesen Sie die Sicherheitshinweise (separate Broschüre) sorgfältig und vollständig, bevor Sie das Gerät in Betrieb nehmen.
- EN** Please read safety instructions (separate booklet) carefully and completely before using the appliance.
- FR** Veuillez lire attentivement l'intégralité des instructions de sécurité (livret séparé) avant d'utiliser l'appareil.
- ES** Lea completamente las instrucciones de seguridad (manual separado) con atención antes de utilizar el aparato.
- PT** Leia as instruções de segurança (folheto separado) atentamente e por completo antes de utilizar o aparelho.
- IT** Si prega di leggere attentamente ed integralmente le istruzioni di sicurezza (libretto separato) prima di utilizzare l'apparecchio.
- NL** Lees de veiligheidsaandwijzingen (afzonderlijk boekje) aandachtig en volledig voordat u dit product gebruikt.
- DK** Læs sikkerhedsinstruktionerne (separat hæfte) omhyggeligt og fuldstændigt, før apparatet bruges.
- NO** Les alle sikkerhetsanvisningene grundig før du tar i bruk apparatet.
- SE** Läs igenom säkerhetsanvisningarna (separat häfte) noggrant innan du använder apparaten.
- FI** Lue turvallisuusohjeet (erillinen kirjanen) huolella kokonaan ennen laitteen käyttöä.
- PL** Przed użyciem urządzenia proszę uważnie przeczytać instrukcje bezpieczeństwa (osobna broszura).
- CZ** Přečtěte si pečlivě a kompletně bezpečnostní pokyny (samostatná brožura) před použitím přístroje.
- SK** Kým začnete spotrebič používať, dôkladne si preštudujte bezpečnostné pokyny (samostatná brožúrka).
- HU** Kérjük, hogy a készülék használatá elött olvassa végig figyelmesen a biztonsági utasításokat (külön füzet).
- HR** Molimo vas da prije početka korištenja uređaja pažljivo i u cijelosti pročitate sigurnosne upute (posebna knjižica).
- SL** Pred napravo začnete uporabljati, pozorno in v celoti preberite navodila (ločena knjižica).
- TR** Cihazı kullanmadan önce lütfen güvenli talimatlarını dikkatle ve tamamen okuyun (ayrı kitapçık).
- RO** Vă rugăm să citiți cu atenție și în întregime instrucțiunile de siguranță (broșură separată) înainte de a utiliza aparatul.
- GR** Μελετήστε με προσοχή όλες τις οδηγίες ασφαλείας (ξεχωριστό φυλλάδιο) προτού χρησιμοποιήσετε τη συσκευή.
- KZ** Аспапты болданарды; алдында бауыпсіздік бойынша несауаларды (бФлек кітапша) зейін бойып тігелдей обып шыны;ыз.
- RU** Перед использованием прибора внимательно полностью прочтите инструкции по технике безопасности (отдельная брошюра).
- UA** Перед використанням пристрою уважно та повністю прочитайте інструкцію з техніки безпеки (окрему брошуру).
- AR** يُرجى قراءة تعليمات الأمان (كتيب منفصل) بعناية وبشكل كامل قبل استخدام الجهاز.

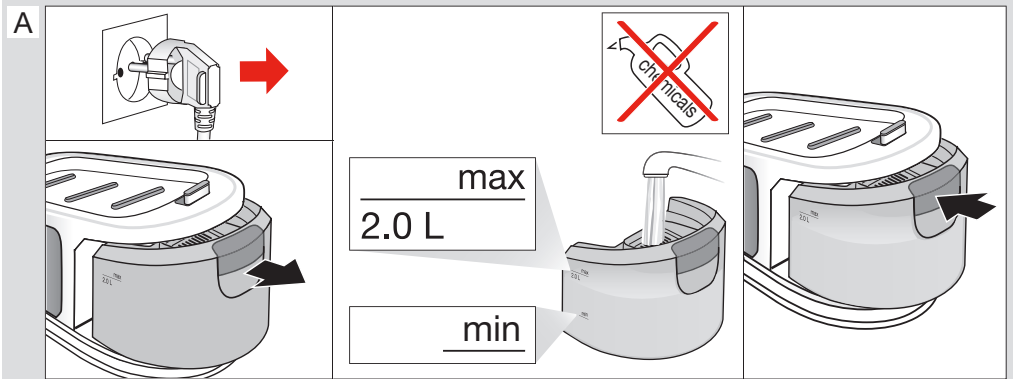
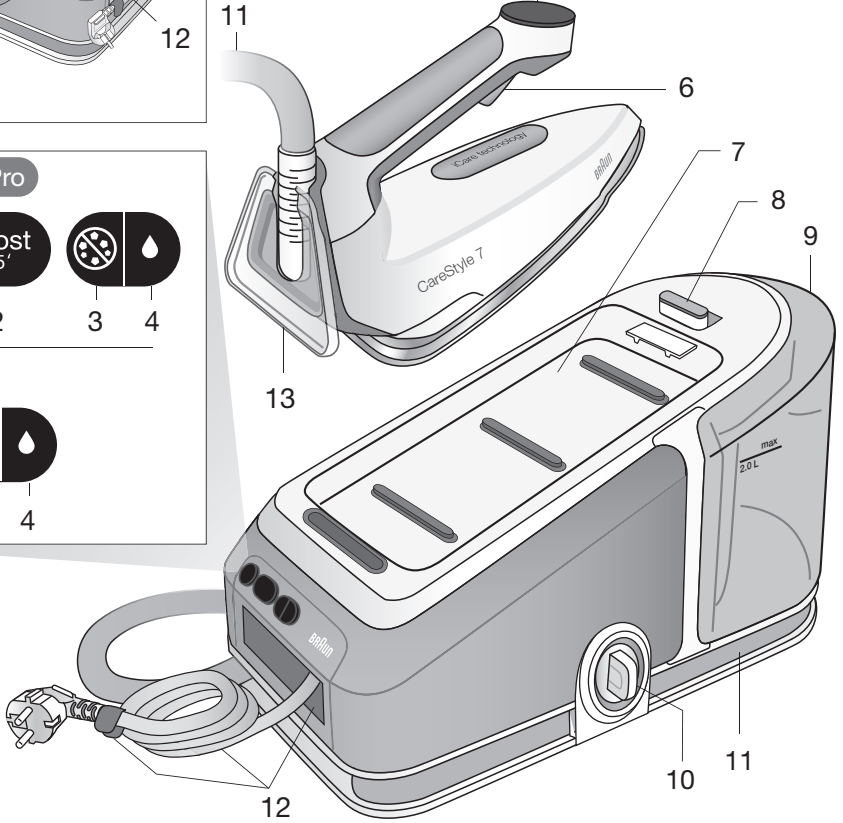
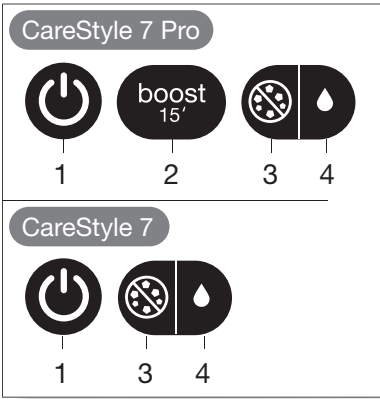
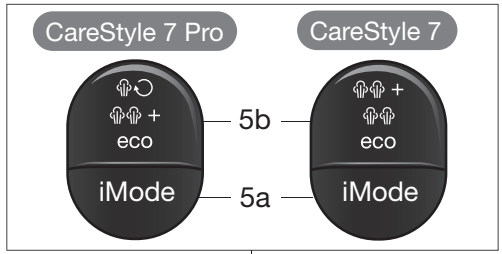
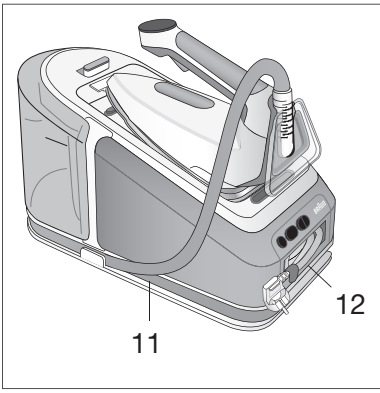

**B**

<p>flashing</p> <p>~10'-15'</p>	<p>permanent</p>		<p>max 2.0 L</p> <p>min</p>	
---------------------------------	------------------	--	---------------------------------	--

**C**

		<p>flashing</p> <p>→</p> <p>iron ready + (speaker icon)</p>	
--	--	---	--

**D** CareStyle 7 Pro

<p>iCare</p>	<p>iMode</p> <p>Turbo</p>	<p>iMode</p> <p>ProSteam</p> <p>30 sec</p>	<p>iMode</p> <p>Eco</p>	<p>boost 15'</p> <p>Boost</p> <p>boost 15' + (speaker icon)</p> <p>15 min</p>
--------------	---------------------------	--	-------------------------	---

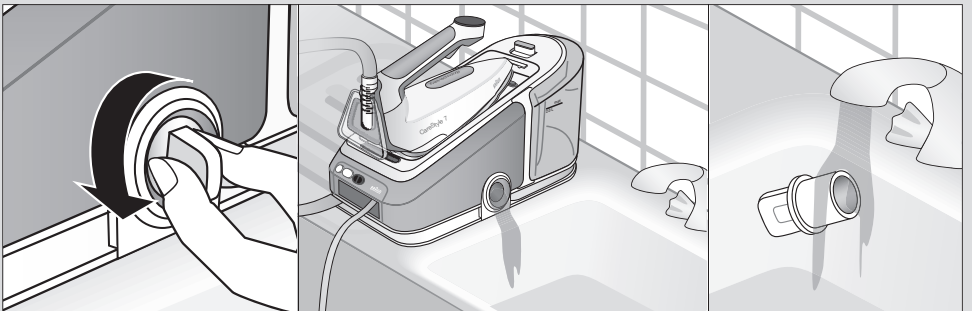
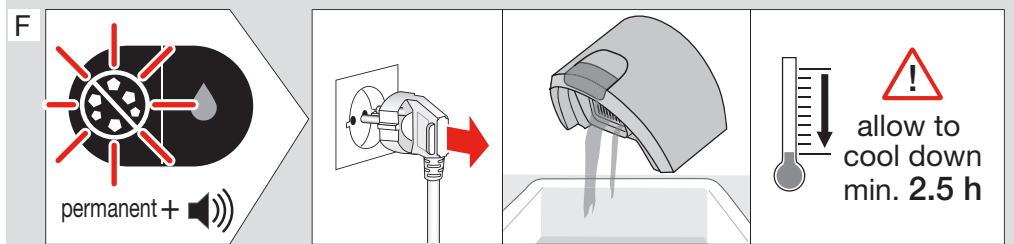
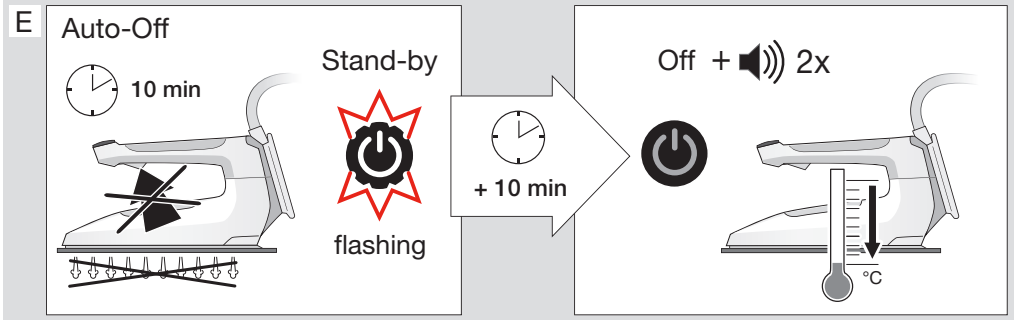
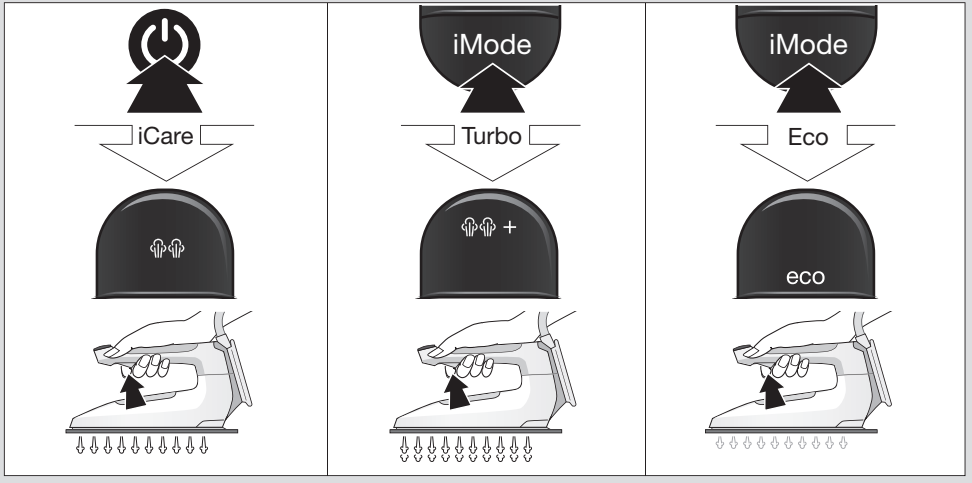

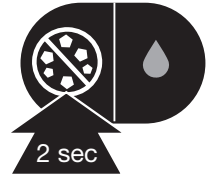
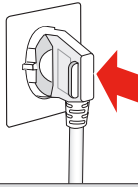
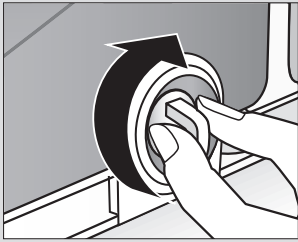

## G Care & Cleaning

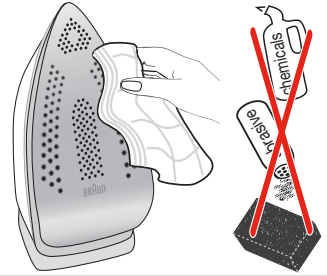
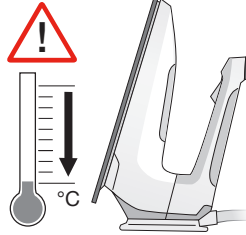
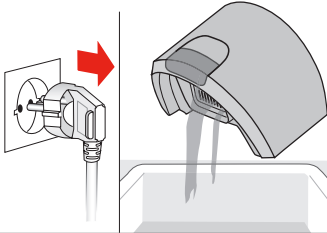

## Lock System

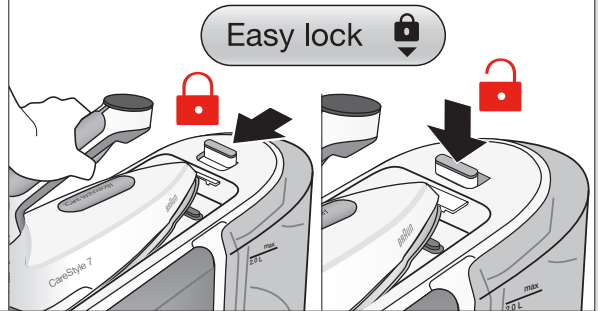

## Storage

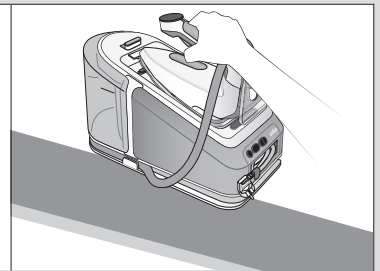
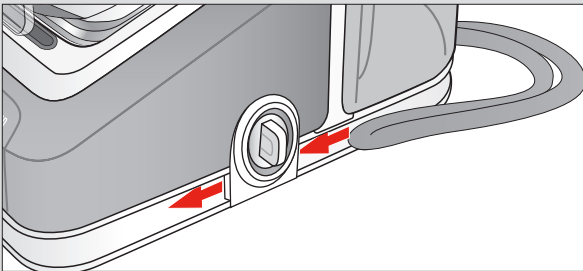
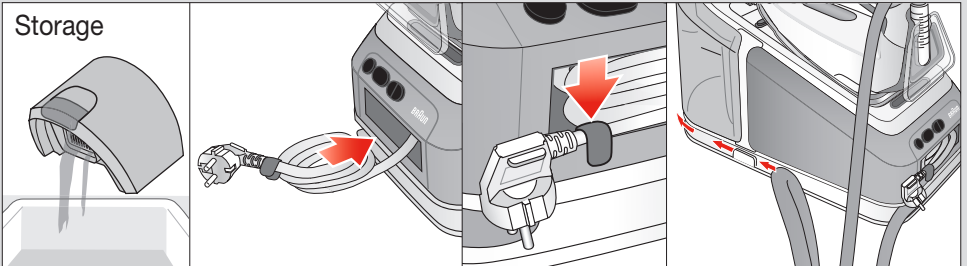

# DEUTSCH

## Beschreibung

- 1 An/Aus-Taste/ Anzeige
- 2 Boost Taste/Anzeige (modellabhängig)
- 3 FastClean System Taste/Anzeige
- 4 Wassertankanzeige
- 5a iMode Auswahltaste
- 5b Dampfeinstellungsanzeige
- 6 Dampfaktivierungstaste
- 7 Abstellfläche
- 8 Verriegelungssystem
- 9 Abnehmbarer Wassertank
- 10 Boilerverschluss
- 11 Dampfversorgungsschlauch/Aufwicklung
- 12 Netzkabel/Aufwicklung
- 13 Bügeleisenabstellfläche

## Verwendungszweck

Das Gerät darf ausschliesslich zum Bügeln von Textilien gemäß den Angaben des Pflegeetiketts verwendet werden. Zusätzlich kann das Gerät zum Auffrischen von Kleidungsstücken verwendet werden. Bügeln oder bedampfen Sie keine Textilien, wenn diese getragen werden.

## Vor dem Erstgebrauch

Vor dem ersten Dampfbügeln empfehlen wir einige Minuten über ein Tuch zu bügeln, um zu vermeiden, dass Herstellungsrückstände Ihre Kleidungsstücke verunreinigen könnten.

## (A) Befüllen des Wassertanks

Überzeugen Sie sich davon, dass das Gerät ausgeschaltet ist und der Netzstecker gezogen ist.

- Entnehmen Sie den Wassertank (9).

- Füllen Sie den Wassertank mit Leitungswasser. Achten Sie darauf, dass die „Max“-Markierung am Wassertank nicht überschritten und die „Min“-Markierung nicht unterschritten wird.
- Bei sehr hartem Wasser empfehlen wir die Verwendung einer Mischung aus 50 % Leitungswasser und 50 % destilliertem Wasser.
- Verwenden Sie keinesfalls ausschließlich destilliertes Wasser. Verwenden Sie weder Wasserzusätze (z. B. Stärke) noch Kondenswasser aus dem Wäschetrockner.
- Setzen Sie den Wassertank wieder ein.
- Stellen Sie das Gerät auf eine stabile, ebene Fläche.

**Hinweis:** Sollten Sie Filtervorrichtungen oder eine fest im Haus installierte Entkalkungsanlage verwenden, so vergewissern Sie sich bitte vorab, dass das erhaltene Wasser einen neutralen pH-Wert hat.

## (B) Wasserreserve

Bei niedrigem Wasserstand beginnt die Anzeige  (4) zu blinken. Zu diesem Zeitpunkt ist es möglich noch ca. 10-15 Minuten mit Dampf zu bügeln.

Wenn die Anzeige permanent leuchtet, muss der Wassertank aufgefüllt werden. Gleichzeitig blinkt die An-/Aus Taste (1) sowie die Anzeige der gewählten Dampfeinstellung.

Um das Dampfbügeln fortzusetzen, füllen Sie den Wassertank mindestens bis zur „Min“-Markierung auf.

## (C) Inbetriebnahme

Beachten Sie vor dem Bügeln die jeweiligen Pflegehinweise. Stoffe mit diesem Hinweis  dürfen nicht gebügelt werden.

- Stellen Sie das Bügeleisen auf der Bügelstation (7) oder auf seiner Abstellfläche (13) ab, wickeln Sie beide Kabel (11, 12) vollständig ab, schließen Sie das Gerät an und drücken Sie die An/Aus Taste (1).



- Die iCare-Einstellung (☁☁) und die An/Aus Taste beginnen zu blinken und Sie hören ein akustisches Signal. Das Bügeleisen heizt sich auf.
- Sobald die Temperatur erreicht ist, leuchten die An/Aus Taste und das entsprechende Symbol für die Dampfeinstellung dauerhaft auf, und Sie hören ein akustisches Signal, das anzeigt, dass die Dampffunktion zur Verfügung steht.

### Bügeln mit Dampf

Drücken Sie die Dampfaktivierungstaste (6).

### Bügeln ohne Dampf

Bügeln Sie ohne die Dampfaktivierungstaste (6) zu drücken.

Bitte beachten Sie, dass das Bügeleisen nach 10 Minuten Bügeln ohne Dampf in den Stand-by-Modus schaltet. Nach weiteren 10 Minuten wird die Abschaltautomatik aktiviert.

### Verlängerter Dampfstoß

Drücken Sie die Dampfaktivierungstaste (6) zweimal kurz hintereinander innerhalb von 1 Sekunde. Es wird einige Sekunden lang kontinuierlich Dampf abgegeben.

Zum Beenden dieser Funktion drücken Sie erneut die Dampfaktivierungstaste (6).

## (D) Einstellungen

Beim Einschalten des Gerätes wird immer automatisch die Einstellung iCare ☁☁ gewählt; unabhängig von der zuletzt gewählten Einstellung.

Um von einer Einstellung zur anderen zu wechseln, drücken Sie den iMode-Wahlschalter (5a).

### Eco eco

Geeignet für empfindliche Textilien wie Synthetik, Seide und Mischgewebe. Bei dieser Einstellung wird weniger Strom verbraucht.

### iCare ☁☁

Geeignet für Textilien wie Wolle, Polyester und Baumwolle.

### Turbo ☁☁ +

Geeignet für Textilien, wie dicke Baumwolle, Leinen und Jeans.

Diese Einstellung kann auch genutzt werden, um die Keimbildung auf Textilien zu reduzieren sowie zum allgemeinen Auffrischen von Textilien.

**Hinweis:** Benutzen Sie diese Funktion nicht an Menschen und Haustieren.

### Boost Funktion (CareStyle 7 Pro only)

Mit dieser Einstellung können Sie 15 Minuten lang mit maximalem Dampf bügeln.

- Zum Aktivieren drücken Sie die Boost Taste (2).
- Die Boost Anzeige und die Turbo Anzeige ☁☁ + leuchten dauerhaft auf und Sie hören einen kurzen Piepton.
- Um diese Funktion zu beenden, drücken Sie erneut auf den iMode-Wahlschalter (5a) oder die Boost Taste.

Nach 15 Minuten können Sie mit dem Bügeln im Turbo Modus fortfahren.

**Hinweis:** Die Boost-Funktion ist nur verfügbar, wenn die Temperatur erreicht wurde und die Dampffunktion zur Verfügung steht.

### ProSteam ☁☁ (CareStyle 7 Pro only)

Diese Einstellung liefert bis zu 30 Sekunden Dauerdampf, ohne dass die Dampfaktivierungstaste (6) gedrückt werden muss.

Da diese Funktion eine ähnliche Dampfleistung wie die iCare-Einstellung ☁☁ hat, wird sie für die gleichen Kleidungsstücke wie Wolle, Polyester und Baumwolle empfohlen.

- Um diese Einstellung zu aktivieren, wählen Sie ProSteam ☁☁ und drücken Sie einmal die Dampfaktivierungstaste (6).
- Das Bügeleisen gibt automatisch 30 Sekunden lang Dampf ab.
- Um die Funktion früher zu beenden, drücken Sie erneut die Dampfaktivierungstaste.

## Vertikale Bedampfung

Das Bügeleisen kann auch zur Bedampfung hängender Kleidungsstücke verwendet werden. Halten Sie das Bügeleisen in eine vertikale Position und wählen Sie ProSteam .

**Achtung:** Der Dampf ist sehr heiß. Bügeln oder bedampfen Sie keine Textilien, wenn diese getragen werden.

## Ergonomische Zertifizierung

Dieses von einem Ergonomie-Zertifizierungsinstitut bewertete und zertifizierte Gerät wurde nach ergonomischen Gesichtspunkten entwickelt, um ein müheloses Bügeln zu ermöglichen und hervorragende Ergebnisse zu erzielen. Es erfüllt die ergonomischen Anforderungen des polytechnischen, biomedizinischen, psychosozialen (Benutzerfreundlichkeit) und des Human Centered Design-Prozesses.

Reale Benutzer wurden aktiv in alle Phasen des Produktdesigns und in den Testprozess einbezogen, um eine noch zufriedenstellendere Erfahrung zu machen.

Befolgen Sie die nachfolgend aufgeführten Empfehlungen, um ein müheloses und komfortables Bügeln zu ermöglichen:

- Bevor Sie mit dem Bügeln beginnen, empfiehlt es sich, das Bügelbrett selbst einzustellen, um Fehlhaltungen der Schultern zu vermeiden. Die ideale Position sollte einen 90°-Winkel für Ihren Ellbogen zulassen, damit sich Ihre Schultern und Ihr Rücken frei bewegen können.
- Für zusätzlichen Komfort und Bequemlichkeit bei der Aufbewahrung und beim Transport sollten Sie das Netzkabel um Ihre Hand wickeln, bevor Sie es sicher im Gerät verstauen, und es dann mit dem mitgelieferten Clip befestigen.
- Es ist empfehlenswert, den Wassertank vor dem Transport des Geräts zu leeren und darauf zu achten, dass Sie beim Anheben des Geräts Ihren Rücken nicht zu stark beugen.

## (E) Abschaltautomatik

Die Abschaltautomatik wird aktiviert, wenn 10 Minuten kein Dampfstoß erfolgt ist.

- Wenn sich das Bügeleisen im automatischen Abschaltmodus befindet, blinken die An/Aus Taste (1) sowie die Anzeige für die gewählte Einstellung.
- Um mit dem Bügeln fortzufahren, drücken Sie eine beliebige Taste und warten, bis die entsprechende Anzeige für die gewählte Einstellung dauerhaft leuchtet.
- Nach weiteren 10 Minuten ohne Dampfabgabe schalten sich das Bügeleisen und die Dampfstation aus.

## (F) Entkalken

Den Boilerverschluss (10) niemals öffnen oder berühren, wenn das Gerät heiß und / oder am Netz angeschlossen ist.

Benutzen Sie keine Chemikalien, Zusätze oder Entkalker um den Boiler zu spülen.

Wenn das System entkalkt werden muss, leuchtet das FastClean-Symbol (3) dauerhaft auf.

Um die Entkalkung durchzuführen, gehen Sie wie folgt vor:

- Schalten Sie das Gerät aus (1) und ziehen Sie den Netzstecker.
- Leeren Sie den Wassertank.
- Warten Sie, bis das Gerät abgekühlt ist (mindestens 2.5 Stunden).
- Platzieren Sie das Gerät an der Kante eines Waschbeckens und drehen Sie den Boilerverschluss (10) gegen den Uhrzeigersinn, um ihn zu öffnen. Lassen Sie das Wasser ins Waschbecken fließen.
- Reinigen Sie den Verschluss unter fließendem Wasser, um Kalkablagerungen zu entfernen.
- Wenn kein Wasser mehr aus dem Gerät kommt, schrauben Sie den Verschluss im Uhrzeigersinn zu, um den Boiler zu schließen.

- Schließen Sie das Gerät an und schalten es ein.
- Drücken Sie die FastClean Taste (3) 2 Sekunden lang, um das Gerät zurückzusetzen.

Wenn das Gerät ohne Entkalkung ausgeschaltet wird, leuchtet die FastClean-Anzeige (3) beim nächsten Einschalten wieder dauerhaft auf.

**Hinweis:** Aufgrund der anderen Zusammensetzung des Wassers, wenn Sie eine im Haus fest installierte Entkalkungsanlage nutzen, empfehlen wir das Gerät nach jeweils 4 kompletten Befüllungen oder mindestens 1mal pro Monat zu entkalken.

Bitte beachten Sie, dass in diesem Fall die Reinigungsanzeige nicht automatisch aufleuchtet.

## (G) Nach dem Bügeln

### Reinigung & Pflege

Nehmen Sie nach jedem Bügeln den Wassertank heraus und leeren Sie ihn.

- Vergewissern Sie sich vor der Reinigung immer, dass das Gerät ausgeschaltet, vom Stromnetz getrennt und vollständig abgekühlt ist.
- Zum Reinigen der Bügelsohle und des weichen Materials am Griff empfiehlt es sich, ein feuchtes Tuch zu verwenden.
- Verwenden Sie niemals Chemikalien, Essig oder Scheuerschwämme (z. B. Schwämme mit grobem Nylongewebe usw.).

## Fehlerbehebung

Problem	Ursache	Behebung
Das Gerät schaltet sich nicht ein.	Der Netzstecker ist nicht angeschlossen.	Überzeugen Sie sich davon, dass das Gerät ordnungsgemäß angeschlossen ist und drücken Sie die Ein- / Ausschalttaste.
Unter der Basiseinheit tritt Dampf aus.	Das Überdruck-Schutzsystem hat sich geöffnet.	Schalten Sie das Gerät sofort aus und wenden Sie sich an einen autorisierten Braun Kundendienst.

## Verriegelungssystem

Das Gerät ist mit einem Verriegelungssystem ausgestattet, das einen praktischen Transport und eine einfache Aufbewahrung ermöglicht.

Die Dampfstation kann am Griff des verriegelten Bügeleisens angehoben und getragen werden.

**Hinweis:** Stellen Sie vor dem Transport sicher, dass das Bügeleisen ordnungsgemäß verriegelt ist und der Wassertank leer ist.

- Platzieren Sie die Bügelsohle in die Vertiefung der Bügeleisenablage.
- Zum Verriegeln drücken Sie den Schieber (easy lock) (8) in Richtung Bügeleisen bis Sie ein „Click“ hören.
- Zum Entriegeln des Bügeleisens drücken Sie die Taste auf dem Schieber (8) nach unten. Das Bügeleisen wird entriegelt.

## Aufbewahrung

Ziehen Sie den Netzstecker, leeren Sie den Wassertank und lassen Sie das Gerät abkühlen bevor Sie die Kabel zur Aufbewahrung verstauen.

Für eine bequeme Aufbewahrung des Netzkabels siehe auch "Ergonomische Zertifizierung".

## Garantie und Service

Detaillierte Informationen finden Sie in der separaten Garantie- und Servicebroschüre oder unter [www.braunhousehold.com](http://www.braunhousehold.com).

<p>Aus der Bügelsohle treten einzelne Wassertropfen aus.</p>	<p>Im Dampfversorgungsschlauch hat sich Kondenswasser gebildet, da die Dampffunktion erstmals verwendet wird oder längere Zeit nicht mehr verwendet wurde.</p>	<p>Drücken Sie mehrmals die Dampfaktivierungstaste, während Sie das Bügeleisen dabei vom Bügelbrett weghalten. Auf diese Weise wird kaltes Wasser aus dem Dampfkreislauf entfernt.</p>
<p>Aus der Bügelsohle tritt braune Flüssigkeit aus.</p>	<p>Es wurden chemische Wasserenthärtungsmittel oder andere Zusätze in den Wassertank oder den Boiler gegeben.</p>	<p>Geben Sie auf keinen Fall Zusätze in den Wassertank. Reinigen Sie die Bügelsohle mit einem feuchten Lappen und spülen Sie den Boiler aus.</p>
<p>Beim ersten Einschalten des Geräts bemerken Sie Rauch oder Geruch.</p>	<p>Einige Teile wurden mit einem Versiegelungs- / Schmiermittel versehen, das beim ersten Aufheizen des Bügeleisens verdampft.</p>	<p>Dies ist unbedenklich und tritt nach mehrmaligem Gebrauch des Bügeleisens nicht mehr auf. Wenn Geruch/ Rauch nach dem Abschalten des Gerätes noch immer vorhanden ist, wenden Sie sich an einen autorisierten Braun Kundendienst.</p>
<p>Das Gerät verursacht ein wiederkehrendes Geräusch, verbunden mit Vibrationen.</p>	<p>Wasser wird in den Boiler gepumpt.</p>	<p>Dies ist normal und es besteht kein Handlungsbedarf.</p>
<p>Der Verschluss des Boilers lässt sich nur schwer lösen.</p>	<p>Kalkablagerungen</p>	<p>Wenden Sie mehr Kraft auf, um den Boilerverschluss zu lösen. Entkalken Sie den Boiler regelmäßig, um dieses Problem zu vermeiden.</p>
	<p>Der Boiler steht noch unter Druck.</p>	<p>Öffnen Sie nie den Boilerverschluss, wenn der Boiler heiß ist oder unter Druck steht. Warten Sie mindestens 2.5 Stunden bevor Sie den Boilerverschluss öffnen.</p>
<p>Nach dem Befüllen des Wassertanks erlischt das Symbol  nicht.</p>	<p>Der Schwimmer funktioniert nicht ordnungsgemäß.</p>	<p>Leeren Sie den Wassertank, spülen Sie ihn aus und befüllen Sie ihn erneut.</p>
	<p>Der Wassertank ist nicht richtig eingesetzt.</p>	<p>Setzen Sie den Wassertank korrekt ein.</p>
<p>Alle LEDs blinken.</p>	<p>Systemfehler</p>	<p>Ziehen Sie den Netzstecker, stecken Sie ihn erneut ein und drücken Sie die Ein- Ausschalttaste. Falls dieses Problem weiterhin besteht, schalten Sie das Gerät sofort aus und wenden Sie sich an einen autorisierten Braun Kundendienst.</p>

Das Dampf-Symbol leuchtet permanent auf, aber es tritt kein Dampf aus der Bügelsohle aus.	Der Schwimmer funktioniert nicht ordnungsgemäß oder der Wassertank ist nicht richtig eingesetzt.	Schalten Sie das Gerät aus und ziehen Sie den Netzstecker. Entnehmen Sie den Wassertank, leeren Sie ihn, spülen Sie ihn aus und befüllen Sie ihn erneut. Setzen Sie den Wassertank wieder ein. Warten Sie bis sich das Gerät abgekühlt hat (mindestens 2.5 Stunden), dann versuchen sie es erneut. Falls dieses Problem weiterhin besteht, wenden Sie sich an einen autorisierten Braun Kundendienst.
Dampf oder Wasser kommt aus dem Boilerverschluss.	Der Boilerverschluss ist nicht richtig fest zuge dreht.	Schalten Sie das Gerät aus, ziehen Sie den Netzstecker und lassen Sie es abkühlen (mindestens 2.5 Stunden). Drehen Sie den Boilerverschluss ab und drehen ihn dann erneut wieder richtig fest. Hinweis: Beim Abschrauben des Boilerverschlusses kann etwas Wasser entweichen.
Der Dampfversorgungsschlauch wird während des Gebrauchs heiß.	Das ist normal und wird verursacht durch den Dampf, der hindurch strömt.	Legen Sie den Dampfversorgungsschlauch auf die gegenüberliegende Seite, damit Sie diesen beim Bügeln nicht berühren.
Beim Entfernen des Wassertanks sind einige Wassertropfen zu sehen		Dies ist normal und es besteht kein Handlungsbedarf.

## ENGLISH

### Description

- 1 On/Off button/icon
- 2 Boost button/icon (certain models only)
- 3 FastClean system button/icon
- 4 Water reserve icon
- 5a iMode selector
- 5b Steam setting icons
- 6 Steam button
- 7 Iron rest
- 8 Lock system

- 9 Removable water tank
- 10 Closure
- 11 Double cord / storage
- 12 Power cord / storage
- 13 Heel rest

### Intended use

The appliance must be used only for ironing garments which are suitable for ironing according to the care label. In addition the appliance can be used for refreshing. Never iron or dampen garments while wearing them.

## Before first use

When steam is ready for the first time we recommend to iron for a few minutes over a rag to avoid manufacturing residues can dirty your garments.

## (A) Filling the water tank

Make sure that the appliance is switched off and the system is unplugged.

- Remove the water tank (9).
- Fill the water tank with tap water, taking care not to exceed the “max” level but at least up to the mark “min”.
- If you have extremely hard water, we recommend that you use a mixture of 50 % tap water and 50 % distilled water.
- Never use distilled water exclusively. Do not add any additives (e.g. starch). Do not use condensation water from a tumble dryer.
- Insert the water tank.
- Place the appliance on a stable, level surface.

**Note:** If you use filtering devices or in-house permanent descaler, make absolutely sure the water obtained is neutral ph.

## (B) Water reserve function

When the water level is becoming low, the water reserve icon  (4) starts flashing. At this stage it is possible to continue steam ironing for about 10- 15 minutes.

When the water reserve icon turns permanently on, it becomes necessary to refill the water tank. At the same time, the On/Off icon (1) and the icon related to the selected setting start flashing.

To continue steam ironing, refill the water tank at least up to the mark “min”.

## (C) Start into operation

Before start ironing follow the garment care label instructions carefully. Fabrics with this symbol  are not ironable.

- Place the iron on the iron rest (7) or on its heel rest (13), unwind completely both cords (11,12), plug in the appliance and press the On/Off button (1).
- The iCare setting () and the On/Off button start flashing and you hear an acoustic signal. The iron will start to heat up.
- Once the temperature is reached, the On/Off button and the related steam setting icon turn permanently on and you hear an acoustic signal indicating steam is ready.

## Steam ironing

Press the steam button (6) to release steam.

## Dry ironing

Iron without pressing the steam button (6).

Please note that after 10 minutes of dry ironing, the iron switches to the stand-by mode. After additional 10 minutes the auto-off mode is activated.

## Steam shot function

Press the steam button (6) twice in quick succession within 1 second. There will be a continuous steam emission for a few seconds. Press the steam button once again during steam emission to stop the function.

## (D) Settings

When the appliance is switched on, it will always be set to the iCare  setting, independently on the last setting chosen.

To switch from one setting to another, press the iMode selector (5a).

### Eco eco

It is suggested for most delicate garments like synthetics, silk and blended fabrics. This setting allows less power consumption.

### iCare

It is suggested for garments like wool, polyester and cotton.

### Turbo +

It is suggested for garments that need more powerful steam, like thick cotton/linen and jeans.

This setting can also be used to refresh and hygienize garments that were in the closet before dressing.

**Note:** Do not use the hygienize function on people and pets.

**Boost function** (CareStyle 7 Pro only)

With this setting you can iron with maximum steam during 15 minutes.

- To activate press the boost button (2).
- The boost icon and the turbo icon  + turn permanently on and you hear a short beep.
- To stop this function, press the iMode selector (5a) or the boost button again.

After 15 minutes you can continue ironing in the turbo mode.

**Note:** The boost function is only available if the temperature has been reached and steam is ready.

**ProSteam**  (CareStyle 7 Pro only)

This setting provides up to 30 seconds of continuous steam, without pressing the steam button (6).

As it has a similar steam rate to the iCare  setting it is suggested for the same garments like wool, polyester and cotton.

- To activate this setting, select ProSteam  and press once the steam button (6).
- The iron will steam automatically for 30 seconds.
- To stop the function earlier, press the steam button again.

### Vertical steam

The iron can also be used for steaming hanging clothes. Hold the iron in a vertical position and select ProSteam  setting.

**Caution:** steam is very hot. Never iron or dampen garment while wearing them.

## Ergonomic certification

This unit, assessed and certified by an Ergonomics Certifying Institute has been ergonomically designed, for effortless ironing and excellent results fulfilling the

ergonomic requirements belonging to Polytechnical, Biomedical, Psychosocial (usability) and Human Centered Design Process area.

Real users have been actively involved in all phases of product design and in testing process to get a more satisfying experience.

Follow the below recommendations, for an effortless and more comfortable ironing experience:

- Before starting your ironing session, it is recommendable to self-adjust your ironing board in order to reduce shoulders bad postures. The ideal position should allow a 90° angle for your elbow so that your shoulders and back can freely move.
- In addition, for extra comfort and convenience during storage and transportation, wrap the power cord around your hand before storing it inside the machine securely, then block it with the provided clip.
- It is recommendable emptying the water tank before transporting the unit and making sure not to overly bend your back while lifting it.

## (E) Auto Off

This function is activated if after 10 minutes there has been no steam emission.

- When the iron is in the auto-off mode, the On/Off button (1) and the icon related to the selected setting start flashing.
- To continue ironing, press any button and wait until the related icon for the setting is permanently on.
- After additional 10 minutes without steam emission, the iron and the steam station turn off.

## (F) Descaling

Never open or touch the closure (10) when the appliance is hot and/or plugged in.

Do not use any chemicals, additives or descaler to rinse the boiler.

When the system needs to be decalcified the FastClean icon (3) turns permanently on.

To perform the descaling take the following steps:

- Switch off (1) and unplug the appliance.
- Empty the water tank.
- Wait until the appliance has cooled down (minimum 2.5 hours).
- Place the appliance on the edge of the sink and turn the closure (10) anticlockwise to open it. Let the water flow into the sink.
- Clean the closure under running water to remove the scale formations.
- When no more water comes out of the appliance screw the closure clockwise to close the boiler.
- Plug in and switch on.
- Press the FastClean system button (3) for 2 seconds to reset.

If the appliance is switched off without descaling, the FastClean icon (3) turns permanently on again when it is next switched on.

**Note:** Because of the different water composition by using an installed in-house permanent descaler, it is recommended to descale the system after every 4 complete refills or at least once per month.

Please note that in this case the FastClean icon will not automatically turn on.

## (G) After ironing

### Care & Cleaning

After every ironing session remove and empty the water tank.

- Before cleaning, always make sure that the appliance is switched off, unplugged and has cooled down completely.
- To clean the soleplate and the soft material on the handle it is suggested to use a damp cloth.
- Never use chemicals, vinegar or scouring pads (eg. sponges with coarse nylon fabrics etc).

### Lock system

The appliance is equipped with a lock system for convenient transportation and easy storage. It is possible to lift and carry the appliance on the handle of the locked iron.

**Note:** Before transportation make sure the iron is properly locked and the water tank is empty.

- Place the soleplate into the recess on the iron mat.
- To lock the iron push the slider (8) (easy lock) toward the iron until you hear a “click”.
- To unlock the iron push down the button on the slider (easy lock). The iron will be released.

### Storage

Unplug, empty the water tank and let the appliance cool down before winding the cords for storage.

For a convenient storage of the power cord also refer to „Ergonomic Certification“.

## Warranty and Service

For detailed information see separate warranty and service leaflet or visit [www.braunhousehold.com](http://www.braunhousehold.com).

## Troubleshooting Guide

Problem	Cause	Solution
The appliance does not switch on.	The appliance is not plugged into a mains socket.	Make sure the appliance is correctly connected and press the On/Off button.



Steam comes out under the base unit.	The “max” pressure safety system has opened.	Turn the appliance off immediately and contact an authorised Braun Customer Service.
There are some water drops from the holes in the bottom of the soleplate.	Water has condensed inside the tubes because steam is being used for the first time, or has not been used for some time.	Press the steam button several times away from the ironing board. This will eliminate cold water from the steam circuit.
Brown coloured fluid leaks from the soleplate.	Chemical water softeners or additives have been poured into the water tank.	Never pour products into the water tank. Clean the soleplate with a damp cloth and rinse the boiler.
The first time the appliance is turned on, you notice smoke or smell.	Some parts have been treated with sealer/ lubricant which evaporates the first time the iron heats up.	This is normal and will stop when you have used the iron a few times. If the smoke/smell is still present after turning off the appliance, contact an authorised Braun Customer Service.
The appliance emits an intermittent noise associated with vibrations.	Water is being pumped into the boiler.	This is normal and no action is needed.
The closure is difficult to unscrew.	Lime scale has made the closure difficult to open.	Turn the cap forcefully. To avoid the problem, descale the system frequently.
	The boiler is still under pressure.	Never open the closure if the boiler is still under pressure or hot. Wait at least 2.5 hours before opening the closure.
After refilling the water tank, the icon  does not reset.	The water float does not work appropriately.	Empty the water tank, rinse out and refill.
	The water tank is not positioned correctly.	Position the water tank correctly.
All LEDs are flashing.	System error.	Unplug the appliance, plug it in again and press On/Off button. If this problem is still present, turn the appliance off immediately, unplug and contact an authorised Braun Customer Service.

Steam setting icon is permanently on, but there is no steam emission from the soleplate.	Water tank float is locked or the water tank is not correctly inserted.	Turn off and unplug the appliance. Remove and empty the water tank, rinse out and refill. Insert the water tank. Wait until the appliance has cooled down (min 2.5 hours) then try again. If the problem is still present, contact an authorized Braun Customer Service.
Steam or water comes out from the closure.	The closure is not tightened properly.	Switch off the appliance, unplug and let it cool down (for at least 2.5 hours). Unscrew the closure and screw it back on the appliance properly. Note: Some water can escape when you unscrew the closure.
The double cord gets hot during use.	This is normal. It is caused due to the steam passing through the cord during ironing.	Place the double cord on the opposite side so that you cannot touch the cord during ironing.
There are some water drops when removing the water tank		This is normal and no action is needed.

## FRANÇAIS

### Description

- 1 Bouton/icône marche/arrêt
- 2 Bouton/icône boost (certains modèles seulement)
- 3 Bouton/icône du système FastClean
- 4 Icône de réserve d'eau
- 5 Sélecteur iMode
- 5B Icônes de réglage de la vapeur
- 6 Bouton d'activation de la vapeur
- 7 Repose-fer
- 8 Système de verrouillage
- 9 Réservoir d'eau amovible
- 10 Bouchon
- 11 Double cordon / logement
- 12 Cordon d'alimentation / logement
- 13 Talon d'appui

### Usage prévu

L'appareil doit être utilisé uniquement pour repasser des vêtements dont l'étiquette d'entretien indique qu'ils sont adaptés au repassage. En outre, l'appareil peut être utilisé pour rafraîchir. Ne repassez ou ne défroissez jamais des vêtements avec votre fer lorsque vous les portez.

### Avant la première utilisation

Lorsque la fonction vapeur est prête à être utilisée pour la première fois, nous recommandons de repasser un chiffon pendant quelques minutes afin d'éliminer les résidus de fabrication qui pourraient salir vos vêtements.

### (A) Remplissage du réservoir d'eau

Assurez-vous que l'appareil est éteint et que le système est débranché.

- Retirez le réservoir d'eau (9).
- Remplissez le réservoir d'eau avec de l'eau du robinet, en prenant garde à ne pas dépasser le niveau « max » mais au moins jusqu'à la marque « min ».
- Si la dureté de votre eau est extrêmement élevée, nous vous recommandons d'utiliser un mélange constitué de 50 % d'eau du robinet et de 50 % d'eau distillée.
- N'utilisez jamais d'eau distillée seule. N'ajoutez pas d'autres produits chimiques (comme l'amidon). N'utilisez pas l'eau de condensation provenant d'un sèche-linge.
- Remplacez le réservoir d'eau.
- Posez l'appareil sur une surface plane et stable.

**Remarque :** Si vous utilisez des dispositifs de filtration ou un détartrant permanent intégré, assurez-vous que le pH de l'eau obtenue soit neutre.

## (B) Fonction de réserve d'eau

Lorsque le niveau d'eau est relativement bas, l'icône  de réserve d'eau (4) commence à clignoter. Il est à ce moment-là possible de continuer à repasser à la vapeur pendant environ 10 à 15 minutes.

Lorsque l'icône de réserve d'eau reste allumée en permanence, il est nécessaire de remplir le réservoir. Simultanément, l'icône de marche/arrêt (1) et l'icône correspondant au réglage sélectionné commencent à clignoter.

Pour continuer le repassage à la vapeur, remplir le réservoir d'eau au moins jusqu'à la marque « min ».

## (C) Mise en marche

Avant de commencer le repassage, respectez soigneusement les instructions figurant sur l'étiquette d'entretien du vêtement. Les tissus présentant ce symbole  ne peuvent pas être repassés.

- Posez le fer à repasser sur le repose-fer

(7) ou sur son talon d'appui (13), déroulez complètement les deux cordons (11, 12), branchez l'appareil et appuyez sur le bouton marche/arrêt (1).

- Le réglage iCare  et le bouton marche/arrêt commencent à clignoter et un signal sonore retentit. Le fer à repasser commence à chauffer.
- Une fois la température atteinte, le bouton marche/arrêt et l'icône correspondant au réglage de la vapeur restent allumés en permanence et un signal sonore retentit indiquant que la vapeur est prête.

## Repassage à la vapeur

Appuyez sur le bouton d'activation de la vapeur (6).

## Repassage à sec

Repassez sans appuyer sur le bouton d'activation de la vapeur (6). Veuillez noter que le fer à repasser passera en mode veille après un délai de 10 minutes en repassage à sec. Après 10 minutes de plus, le mode d'arrêt automatique est activé.

## Fonction jet de vapeur

En l'espace d'une seconde, appuyez rapidement deux fois sur le bouton d'activation de la vapeur (6). Une émission continue de vapeur de quelques secondes se produira. Pour arrêter la fonction, appuyez de nouveau sur le bouton d'activation de la vapeur pendant l'émission de vapeur.

## (D) Réglages

Lorsque l'appareil est mis en marche, il est toujours réglé selon le réglage iCare , indépendamment du dernier réglage choisi.

Pour passer d'un réglage à un autre, appuyez sur le bouton sélecteur iMode (5a).

## Eco eco

Ce réglage est recommandé pour les tissus les plus délicats tels que les tissus synthétiques, la soie ou les tissus métissés. Ce réglage permet de réduire la consommation d'énergie.

## iCare

Ce réglage est recommandé pour les tissus tels que la laine, le polyester et le coton.

## Turbo +

Ce réglage est recommandé pour les tissus qui nécessitent une puissance de vapeur plus élevée tels que le coton/le lin épais et le jean.

Ce réglage peut également être utilisé pour rafraîchir et hygiéniser les vêtements qui se trouvaient dans la penderie avant l'habillage.

**Remarque :** n'utilisez pas la fonction hygiénisation sur des personnes ou des animaux de compagnie.

## Fonction boost (CareStyle 7 Pro uniquement)

Ce réglage vous permet de repasser avec un réglage maximum de la vapeur pendant 15 minutes.

- Pour l'activer, appuyez sur le bouton boost (2).
- L'icône boost et l'icône turbo  + s'allument en permanence et un bip retentit brièvement.
- Pour arrêter cette fonction, réappuyez sur le sélecteur iMode (5a) ou le bouton boost.

Au bout de 15 minutes, vous pouvez continuer à repasser en mode turbo.

**Remarque :** La fonction boost est uniquement disponible si la température a été atteinte et que la vapeur est prête.

## ProSteam (CareStyle 7 Pro uniquement)

Ce réglage fournit jusqu'à 30 secondes de vapeur continue, sans appuyer sur le bouton d'activation de la vapeur (6).

Comme ce réglage a un taux de vapeur similaire au réglage iCare  il est recommandé pour les mêmes textiles tels que la laine, le polyester et le coton.

- Pour activer ce réglage, sélectionnez ProSteam  et appuyez une fois sur le bouton d'activation de la vapeur (6).
- Le fer à repasser émettra de la vapeur automatiquement pendant 30 secondes.
- Pour arrêter la fonction avant la fin, appuyez à nouveau sur le bouton d'activation de la vapeur.

## Jet de vapeur en position verticale

Le fer à repasser peut également être utilisé pour projeter de la vapeur sur des vêtements suspendus. Tenez le fer à repasser en position verticale et sélectionnez le réglage ProSteam .

**Attention :** La vapeur est très chaude. Ne repassez ou ne défroissez jamais des vêtements avec votre fer lorsque vous les portez.

## Certification ergonomique

Cette unité, évaluée et certifiée par un institut de certification de l'ergonomie a été conçue ergonomiquement pour un repassage sans effort et d'excellents résultats remplissant les exigences ergonomiques relatifs aux domaines suivants : polytechnique, biomédical, psychosocial (facilité d'utilisation) et processus de conception centré sur les personnes.

Des utilisateurs réels ont activement été impliqués dans toutes les phases de conception du produit et de processus de test pour obtenir une expérience plus satisfaisante.

Suivez les recommandations ci-dessous pour une expérience de repassage sans effort et plus confortable :

- Avant de commencer le repassage, il est recommandé de régler votre table à repasser afin de minimiser une mauvaise posture de vos épaules. La position idéale doit permettre un angle de 90° pour votre coude afin que vos épaules et votre dos puissent bouger librement.
- Par ailleurs, pour davantage de confort pendant le rangement et le transport, enroulez le cordon d'alimentation autour de votre main avant de le ranger en toute sécurité dans la machine, puis bloquez-le avec le clip fourni.
- Il est recommandé de vider le réservoir d'eau avant de transporter l'unité et de s'assurer de ne pas trop pencher votre dos lorsque vous le soulevez.

## (E) Arrêt automatique

Cette fonction est activée si aucune émission de vapeur n'a lieu durant 10 minutes.

- Lorsque le fer est en mode arrêt automatique, le bouton marche/arrêt (1) et l'icône correspondant au réglage sélectionné commencent à clignoter.
- Pour continuer à repasser, appuyez sur n'importe quel bouton et patientez jusqu'à ce que l'icône correspondant au réglage soit allumée en continu.
- Après 10 minutes de plus sans émission de vapeur, le fer à repasser et la station à vapeur s'éteignent.

## (F) Détartrage

N'ouvrez et ne touchez jamais le bouchon (10) lorsque l'appareil est chaud et/ou branché.

N'utilisez aucun produit chimique, additif ou détartrant pour rincer le chauffe-eau.

Lorsque le système doit être détartré, l'icône FastClean (3) s'allume en permanence.

Pour effectuer le détartrage, effectuez les étapes suivantes :

- Éteignez (1) et débranchez l'appareil.
- Videz le réservoir d'eau.
- Patientez jusqu'à ce que l'appareil soit complètement refroidi (au minimum 2,5 heures).
- Posez l'appareil sur le bord de l'évier et tournez le bouchon (10) dans le sens antihoraire pour l'ouvrir. Laissez l'eau s'écouler dans l'évier.
- Nettoyez le bouchon à l'eau courante pour éliminer les formations de tartre.
- Lorsque l'eau a cessé de s'écouler de l'appareil, vissez le bouchon dans le sens horaire pour fermer le chauffe-eau.
- Branchez et allumez.
- Appuyez sur le bouton du système FastClean (3) pendant 2 secondes afin de réinitialiser.

Si l'appareil est éteint sans détartrage, l'icône

ne FastClean (3) s'allume à nouveau en permanence la prochaine fois que l'appareil est allumé.

**Remarque :** en raison des différences dans la composition de l'eau en cas d'utilisation d'un détartrant permanent intégré, il est recommandé de détartrer le système tous les 4 remplissages complets ou au moins une fois par mois.

Veillez noter que, dans ce cas, l'icône FastClean ne s'allumera pas automatiquement.

## (G) Après le repassage

### Entretien et nettoyage

Après chaque session de repassage, retirez et videz le réservoir d'eau.

- Avant le nettoyage, assurez-vous toujours que l'appareil est éteint, débranché et entièrement refroidi.
- Pour nettoyer la semelle et le matériau tendre sur la poignée, utilisez un chiffon humide.
- N'utilisez jamais de produits chimiques, de vinaigre ou de tampons à récurer (par exemple des éponges avec des grattoirs en nylon, etc.).

### Système de verrouillage

L'appareil est équipé d'un système de verrouillage facilitant le transport et le rangement. Il est possible de soulever et de transporter l'appareil par la poignée du fer à repasser lorsque ce dernier est verrouillé.

**Remarque :** avant de transporter le fer à repasser, assurez-vous qu'il est correctement verrouillé et que le réservoir d'eau est vide.

- Posez la semelle dans le renforcement sur le support du fer à repasser.
- Pour verrouiller le fer à repasser, poussez la glissière (8) (verrouillage facile) en direction du fer à repasser jusqu'à ce que vous entendiez un déclic.
- Pour déverrouiller le fer à repasser, enfoncez le bouton sur la glissière (verrouillage facile). Le fer à repasser est alors déverrouillé.

## Rangement

Débranchez, videz le réservoir d'eau et laissez l'appareil se refroidir avant d'enrouler les cordons pour les ranger.

Pour un rangement pratique du cordon d'alimentation, reportez-vous également à « Certification ergonomique ».

## Garantie et service

Pour des informations détaillées, voir la notice de garantie et de service ou consulter le site [www.braunhousehold.com](http://www.braunhousehold.com).

## Guide de dépannage

Problème	Cause	Solution
L'appareil ne s'allume pas.	L'appareil n'est pas branché à une prise de courant.	Assurez-vous que l'appareil est raccordé correctement et appuyez sur le bouton marche/arrêt.
De la vapeur s'échappe sous l'unité de base.	Le système de sécurité de pression « max » s'est ouvert.	Éteignez immédiatement l'appareil et contactez un service après-vente agréé Braun.
Quelques gouttes d'eau s'échappent des trous situés sous la semelle.	De l'eau s'est condensée à l'intérieur des tubes car la vapeur est utilisée pour la première fois ou n'a pas été utilisée pendant un certain temps.	Appuyez plusieurs fois sur le bouton d'activation de la vapeur, loin de la planche à repasser. Cela éliminera l'eau froide du circuit de vapeur.
Un liquide de couleur marron s'échappe de la semelle.	Des adoucissants d'eau de nature chimique ou des additifs ont été versés dans le réservoir d'eau.	Ne versez jamais de produits dans le réservoir d'eau. Nettoyez la semelle à l'aide d'un chiffon humide et rincez le chauffe-eau.
Vous constatez un dégagement de fumée ou une odeur lors de la première mise en marche de l'appareil.	Certaines pièces ont été traitées à l'aide d'un enduit protecteur ou d'un lubrifiant qui s'évapore la première fois que le fer à repasser chauffe.	Cela est normal et cessera lorsque vous aurez utilisé le fer à repasser plusieurs fois. Si la fumée/l'odeur est toujours présente après avoir éteint l'appareil, contactez un service après-vente agréé Braun.
L'appareil émet un bruit intermittent associé à des vibrations.	De l'eau est en train d'être pompée dans le chauffe-eau.	Cela est normal. Vous n'avez rien à faire.
Le bouchon est difficile à dévisser.	Du tartre s'est formé et rend difficile l'ouverture du bouchon.	Tournez le capuchon énergiquement. Pour éviter ce problème, détartez fréquemment le système.
	Le chauffe-eau est encore sous pression.	N'ouvrez jamais le bouchon si le chauffe-eau est encore sous pression ou s'il est chaud. Attendez au moins 2,5 heures avant d'ouvrir le bouchon.

L'icône  ne se réinitialise pas après avoir rempli le réservoir d'eau.	Le flotteur ne fonctionne pas correctement.	Videz le réservoir d'eau, rincez-le et remplissez-le à nouveau.
	Le réservoir d'eau n'est pas positionné correctement.	Positionnez-le correctement.
Toutes les DEL clignent.	Erreur du système.	Débranchez l'appareil, rebranchez-le et appuyez sur le bouton marche/arrêt. Si ce problème persiste, éteignez immédiatement l'appareil, débranchez-le et contactez un service après-vente agréé Braun.
L'icône de la fonction vapeur reste allumée en permanence mais aucune vapeur ne sort de la semelle.	Le flotteur du réservoir d'eau est bloqué ou le réservoir d'eau n'est pas positionné correctement.	Éteignez et débranchez l'appareil. Retirez et videz le réservoir d'eau, rincez-le et remplissez-le à nouveau. Remplacez le réservoir d'eau. Patientez jusqu'à ce que l'appareil soit complètement refroidi (au minimum 2,5 heures), puis réessayez. Si le problème persiste, contactez un service après-vente agréé Braun.
De la vapeur ou de l'eau s'échappe du bouchon.	Le bouchon n'est pas serré correctement.	Éteignez l'appareil, débranchez-le et laissez-le refroidir (pendant au moins 2,5 heures). Dévissez le bouchon et revissez-le correctement sur l'appareil. Remarque : il est possible que de l'eau s'échappe lorsque vous dévissez le bouchon.
Le double cordon devient chaud pendant l'utilisation.	Cela est normal. Cela est dû à la circulation de la vapeur dans le cordon pendant le repassage.	Positionnez le double cordon du côté opposé de sorte à ce que vous ne puissiez pas toucher le cordon pendant le repassage.
Il y a des gouttes d'eau lorsque le réservoir d'eau est retiré.		Cela est normal. Vous n'avez rien à faire.

## ESPAÑOL

### Descripción

- |   |   |    |                                   |
|---|---|----|-----------------------------------|
| 1 | Botón de encendido/apagado                  | 4  | Icono de reserva de agua          |
| 2 | Icono/botón de Boost (solo ciertos modelos) | 5a | Selector iMode                    |
| 3 | Icono/botón del sistema FastClean           | 5b | Iconos de ajuste de vapor         |
|   |   | 6  | Botón de vapor                    |
|   |   | 7  | Superficie de apoyo de la plancha |
|   |   | 8  | Sistema de bloqueo                |

- 9 Depósito de agua extraíble
- 10 Cierre
- 11 Almacenamiento/cable doble
- 12 Almacenamiento/cable de alimentación
- 13 Parte trasera de apoyo

## Uso previsto

El aparato solo debe utilizarse para planchar las prendas adecuadas según la etiqueta de cuidados. Además, el aparato también se puede utilizar para refrescar prendas. Nunca planche ni humedezca prendas mientras las lleva puestas.

## Antes del primer uso

Le recomendamos que planche sobre un trapo viejo cuando el vapor esté listo por primera vez para evitar manchar la ropa con residuos del proceso de fabricación.

## (A) Llenado del depósito de agua

Asegúrese de que el aparato se encuentra apagado y el sistema esté desenchufado.

- Retire el depósito de agua (9).
- Llene el depósito de agua con agua del grifo y tenga cuidado al hacerlo de no superar la marca de nivel «máx.», pero llegue al menos a la marca «mín.».
- Si el agua es extremadamente dura, le recomendamos que emplee una mezcla compuesta por un 50 % de agua del grifo y un 50 % de agua destilada.
- No utilice nunca únicamente agua destilada. No agregue aditivos (p. ej., almidón). No emplee el agua de condensación de la secadora.
- Inserte el depósito de agua.
- Coloque el aparato en una superficie nivelada y estable.

**Nota:** Si utiliza dispositivos de filtrado o un descalcificador interno permanente, asegúrese por completo de que el agua obtenida es de pH neutro.

## (B) Función de reserva de agua

Cuando el nivel del agua comienza a ser bajo, el icono de reserva de agua  (4) empieza a parpadear. A partir de entonces será posible continuar con el planchado a vapor durante unos 10-15 minutos.

Cuando el icono de reserva de agua se enciende de manera permanente, es necesario llenar el depósito de agua. Al mismo tiempo, el icono encendido/apagado (1) y el icono correspondiente al ajuste seleccionado empiezan a parpadear.

Para seguir planchando al vapor, rellene el depósito de agua al menos hasta la marca «mín.».

## (C) Puesta en funcionamiento

Antes de empezar a planchar, lea detenidamente las instrucciones de la etiquetas de cuidado de la prenda. Los tejidos marcados con el símbolo  no deben plancharse.

- Coloque la plancha sobre la superficie de apoyo de la plancha (7) o sobre su parte trasera de apoyo (13), desenrolle los cables (11, 12) por completo, enchufe el aparato y pulse el botón de encendido/apagado (1).
- El ajuste iCare  y el botón de encendido/apagado empiezan a parpadear y se puede oír una señal acústica. La plancha comenzará a calentarse.
- En cuanto se haya alcanzado la temperatura, el botón de encendido/apagado y el icono de ajuste de vapor correspondiente se encienden de forma continua y se puede oír una señal acústica que indica que el vapor está listo.

### Planchado a vapor

Pulse el botón de vapor (6) para liberar vapor.

### Planchado en seco

Planche sin haber pulsado el botón de vapor (6). Tenga en cuenta que tras 10 minutos de planchado en seco, la plancha pasará al modo de espera. Después de otros 10 mi-



minutos se activa el modo de apagado automático.

### **Función de golpe de vapor**

Pulse el botón de vapor (6) dos veces en sucesión rápida en el plazo de un segundo. De esta manera, se emitirá vapor de forma continuada durante unos segundos. Pulse de nuevo el botón de vapor durante la emisión de vapor para detener la función.

## **(D) Ajustes**

Al encender el aparato, se selecciona siempre el modo iCare , independientemente del último ajuste elegido.

Para pasar de un ajuste a otro, presione el selector iMode (5a).

### **Eco**

Recomendado para las prendas más delicadas, como tejidos sintéticos, seda y tejidos mixtos. Este ajuste permite consumir menos energía.

### **iCare**

Recomendado para tejidos como lana, poliéster y algodón.

### **Turbo** +

Recomendado para prendas que requieren una mayor potencia de vapor, como las de lino/algodón grueso, y para vaqueros.

Este ajuste también puede utilizarse para refrescar e higienizar prendas sacadas del armario antes de ponérselas.

**Nota:** No utilice la función de higienización en personas o en mascotas.

### **Función Boost** (CareStyle 7 Pro solamente)

Con este ajuste puede planchar con el vapor máximo durante 15 minutos.

- Para activarla pulse el botón Boost (2).
- El icono Boost y el icono Turbo  + se encienden de forma continua y se puede oír un pitido breve.
- Para detener esta función, pulse el selector iMode (5a) o el botón Boost de nuevo.

Al cabo de 15 minutos puede seguir planchando con el modo Turbo.

**Nota:** La función Boost solamente está disponible si se ha alcanzado la temperatura y el vapor está listo.

### **ProSteam** (CareStyle 7 Pro solamente)

Este ajuste proporciona hasta 30 segundos de vapor continuo sin pulsar el botón de vapor (6).

Dado que tiene una velocidad de vapor similar a la del ajuste iCare , se recomienda para las mismas prendas como lana, poliéster y algodón.

- Para activar este ajuste, seleccione ProSteam  y pulse el botón de vapor (6) una vez.
- La plancha echará vapor automáticamente durante 30 segundos.
- Para detener la función antes, vuelva a pulsar el botón de vapor.

### **Vapor vertical**

La plancha también puede utilizarse para planchar a vapor ropa colgada. Sujete la plancha en posición vertical y seleccione el ajuste ProSteam .

**Precaución:** El vapor está muy caliente. Nunca planche ni humedezca prendas mientras las lleva puestas.

## **Certificación ergonómica**

Esta unidad, evaluada y certificada por un Instituto de certificación ergonómica ha sido diseñado ergonómicamente para un planchado cómodo y unos resultados excelentes que cumplen los requisitos ergonómicos del área de proceso de diseño centrado en el ser humano, psicosocial (facilidad de uso), biomédico y politécnico.

En todas las fases de diseño de producto y en el proceso de prueba se han involucrado activamente usuarios reales para lograr una experiencia más satisfactoria.

Siga las recomendaciones a continuación para una experiencia de planchado más cómoda y sin complicaciones:

- Antes de empezar a planchar se recomienda que cada uno ajuste la tabla de planchar para evitar malas posturas de los hombros. La posición ideal debería dejar un ángulo de 90° para el codo de modo que los hombros y la espalda puedan moverse libremente.
- Asimismo para un mayor confort y facilidad durante el transporte y el almacenamiento, enrolle el cable de alimentación alrededor de su mano antes de guardarlo dentro de la máquina y luego bloquéelo con el clip suministrado.
- Se recomienda vaciar el depósito de agua antes de transportar la unidad y asegurarse de no curvar en exceso la espalda al levantarla.
- Apague (1) y desenchufe el aparato.
- Vacíe el depósito de agua.
- Espere hasta que se haya enfriado por completo (mínimo 2,5 horas).
- Coloque el aparato en el borde del fregadero y gire el cierre (10) hacia la izquierda para abrirlo. Deje que el agua se vacíe en el fregadero.
- Limpie el cierre con agua corriente para eliminar las formaciones de cal.
- Cuando ya no salga más agua del aparato, enrosque el cierre hacia la derecha para cerrar la caldera.
- Enchúfelo y enciéndalo.
- Pulse el botón del sistema de FastClean (3) durante dos segundos para reiniciar.

Si se apaga el aparato sin descalcificar, el icono FastClean (3) vuelve a encenderse de forma continua cuando se vuelve a encender la plancha.

**Nota:** Ya que la composición de agua es diferente al utilizar un descalcificador interno permanente, se recomienda descalcificar el sistema tras 4 llenados completos o al menos una vez al mes.

Tenga en cuenta que en este caso el icono de FastClean no se encenderá automáticamente.

## (E) Apagado automático

Esta función se activa tras 10 minutos sin emisión de vapor.

- Cuando la plancha está en modo de apagado automático, el botón de encendido/apagado (1) y el icono relacionado con el ajuste seleccionado empiezan a parpadear.
- Para continuar planchando, pulse cualquier botón y espere a que el icono relacionado con el ajuste esté encendido de forma continua.
- Al cabo de otros 10 minutos sin emitir vapor, la plancha y la estación de vapor se apagan.

## (F) Descalcificación

Nunca abra o toque el cierre (10) cuando el aparato esté caliente o enchufado.

No utilice productos químicos, aditivos ni descalcificadores de ningún tipo para enjuagar la caldera.

Cuando el sistema deba descalcificarse el icono FastClean (3) se enciende de forma continua.

Para efectuar la descalcificación siga los pasos a continuación:

## (G) Después del planchado

### Cuidado y limpieza

Retire y limpie el depósito de agua tras cada planchado.

- Antes de limpiar el aparato, asegúrese siempre de que está apagado, desenchufado y de que se ha enfriado completamente.
- Para limpiar la suela de la plancha y el material blando del asa, se recomienda usar un trapo húmedo.
- No utilice nunca productos químicos, vinagre o estropajos (p. ej., estropajos con fibras de nailon ásperas, etc.).

### Sistema de bloqueo

El aparato está equipado con un sistema de

bloqueo que permite transportarlo cómodamente y guardarlo de forma sencilla. Es posible levantar y transportar el aparato con el asa de la plancha bloqueada.

**Nota:** Antes del transporte asegúrese de que la plancha esté correctamente bloqueada y de que el depósito de agua esté vacío.

- Introduzca la suela de la plancha en la cavidad de la superficie de apoyo.
- Para bloquear la plancha, deslice el botón (8) (bloqueo sencillo) hacia la plancha hasta que oiga un «clic».
- Para desbloquear la plancha, deslice el botón (bloqueo sencillo). La plancha se desbloqueará.

## Almacenamiento

Desenchufe la plancha, vacíe el depósito de agua y deje que el aparato se enfríe antes de enrollar los cables para guardarlo.

Para obtener más información sobre cómo guardar el cable de alimentación de forma sencilla consulte también «Certificación ergonómica».

## Garantía y servicio

Para obtener información detallada, consulte el cuaderno de la garantía y el servicio o visite [www.braunhousehold.com](http://www.braunhousehold.com).

## Guía de resolución de problemas

Problema	Causa	Solución
El aparato no se enciende.	El aparato no está conectado a una toma de red.	Asegúrese de que el aparato se encuentra correctamente conectado y pulse el botón de encendido/apagado.
Sale vapor por debajo de la unidad base.	Se ha abierto el sistema de seguridad de presión «máx.».	Apague el aparato de inmediato y póngase en contacto con un servicio de atención al cliente autorizado de Braun.
Hay un poco de agua que gotea de los orificios de la parte inferior de la suela de la plancha.	El agua se ha condensado dentro de los tubos porque es la primera vez que se usa vapor o bien porque no se ha usado durante un tiempo.	Pulse el botón de vapor varias veces con el aparato apartado de la tabla de planchar. De este modo se elimina el agua fría del circuito de vapor.
Sale un líquido de color marrón por la suela de la plancha.	Se han agregado aditivos o ablandadores de agua químicos en el depósito de agua.	No agregue nunca productos en el depósito de agua. Limpie la suela de la plancha con un trapo húmedo y enjuague la caldera.
Percibe humo o cierto olor la primera vez que enciende el aparato.	Algunas piezas se han tratado con sellador/lubricante, que se evapora la primera vez que la plancha se calienta.	Es algo normal y cesará tras utilizar la plancha unas cuantas veces. Si el olor o el humo no desaparecen tras apagar la plancha, póngase en contacto con un servicio de atención al cliente autorizado de Braun.

El dispositivo emite un sonido intermitente y vibra.	Se está bombeando agua al interior de la caldera.	Esto es normal y no es necesario hacer nada.
Es difícil desenroscar el cierre.	Los depósitos de cal dificultan la apertura del cierre.	Gire la tapa con fuerza. Para evitar este problema, descalcifique el sistema con frecuencia.
	La caldera todavía está bajo presión.	No abra nunca el cierre si la caldera se encuentra todavía caliente o bajo presión. Espere al menos 2,5 horas antes de abrir el cierre.
Después de rellenar el depósito de agua, el icono  no se reinicia.	El flotador no funciona correctamente.	Vacíe el depósito de agua, enjuáguelo y llénelo de nuevo.
	El depósito de agua no está bien colocado.	Coloque el depósito de agua correctamente.
Todos los LED parpadean.	Error del sistema.	Desenchufe el aparato, enchúfelo de nuevo y pulse el botón de encendido/apagado. Si el problema persiste, apague el aparato de inmediato, desenchúfelo y póngase en contacto con un servicio de atención al cliente autorizado de Braun.
El icono de vapor se encuentra encendido de modo permanente, pero la suela de la plancha no emite vapor.	El flotador del depósito de agua está bloqueado o el depósito de agua no está colocado correctamente.	Apague y desenchufe el aparato. Extraiga y vacíe el depósito de agua, enjuáguelo y llénelo de nuevo. Inserte el depósito de agua. Espere hasta que el aparato se haya enfriado por completo (mínimo 2,5 horas) y luego vuelva a intentarlo. Si el problema persiste, póngase en contacto con un servicio de atención al cliente autorizado de Braun.
Sale agua o vapor por el cierre.	El cierre no está correctamente apretado.	Apague el aparato, desenchúfelo y deje que se enfríe (al menos 2,5 horas). Desenrosque el cierre y vuelva a enroscarlo correctamente. Nota: Es posible que salga un poco de agua al desenroscar el cierre.

El cable doble se ca- lienta durante el uso.	Es normal. Se debe a que el vapor pasa por el cable durante el planchado.	Coloque el cable doble en el lado opuesto, de modo que no pueda tocarlo mientras plancha.
Gotea un poco de agua al retirar el de- pósito de agua.		Esto es normal y no es necesario hacer nada.

## PORTUGUÊS

### Descrição

- 1 Botão/símbolo On/Off
- 2 Botão/símbolo de Boost (jato) (apenas em certos modelos)
- 3 Botão/símbolo de sistema FastClean
- 4 Símbolo de reserva de água
- 5a Seletor de iMode
- 5b Símbolos de ajuste de vapor
- 6 Botão de vapor
- 7 Suporte do ferro de engomar
- 8 Sistema de bloqueio
- 9 Depósito de água removível
- 10 Dispositivo de fecho
- 11 Cabo duplo/compartimento
- 12 Cabo de alimentação/compartimento
- 13 Suporte de descanso

### Utilização prevista

O aparelho só deve ser utilizado para engomar roupas que sejam adequadas para engomagem de acordo com a respetiva etiqueta. Além disso, o aparelho pode ser utilizado para refrescar. Nunca engome nem humedeça peças de roupa enquanto estiver a usá-las.

### Antes da primeira utilização

Quando o vapor estiver operacional pela primeira vez, recomendamos que engome durante alguns minutos sobre um pano, para evitar que os resíduos de fabrico sujem as suas roupas.

### (A) Encher o depósito de água

Certifique-se de que o aparelho está desligado e o sistema está desconetado da tomada.

- Retire o depósito de água (9).
- Encha o depósito de água com água da torneira, tendo atenção para não exceder o nível “max”, mas no mínimo até à marca “min”.
- Se a sua água for extremamente dura, recomendamos que utilize uma mistura de 50% de água da torneira e 50% de água destilada.
- Nunca utilize apenas água destilada. Não adicione quaisquer aditivos (por ex. goma). Não utilize água de condensação de uma máquina de secar.
- Introduza o depósito de água.
- Coloque o aparelho numa superfície estável e nivelada.

**Nota:** Se utilizar dispositivos de filtragem ou um descalcificador doméstico permanente, certifique-se de que a água obtida tem ph neutro.

### (B) Função de reserva de água

Quando o nível da água estiver a ficar baixo, o símbolo de reserva de água  (4) começa a piscar. Neste ponto, é possível continuar a engomar a vapor durante cerca de 10-15 minutos.

Quando o símbolo de reserva de água ficar permanentemente aceso, é necessário reabastecer o depósito de água. Simultaneamente, o símbolo On/Off (1) e o símbolo

relacionado com a definição selecionada começará a piscar.

Para continuar a engomar a vapor, reabasteça o depósito de água no mínimo até à marca "min".

## (C) Iniciar o funcionamento

Antes de começar a engomar, siga cuidadosamente as instruções da etiqueta da roupa. Os tecidos com este símbolo  não podem ser engomados.

- Coloque o ferro no respetivo suporte (7) ou no suporte de descanso (13), desenrole completamente ambos os cabos (11,12), ligue o aparelho à tomada e prima o botão On/Off (1).
- A definição iCare  e o botão On/Off começam a piscar e ouve um sinal sonoro. O ferro começará a aquecer.
- Assim que a temperatura for atingida, o botão On/Off e o símbolo de ajuste de vapor correspondente ficam permanentemente acesos e ouve um sinal sonoro a indicar que o vapor está operacional.

### Engomar a vapor

Prima o botão de vapor (6) para libertar vapor.

### Engomar a seco

Engome sem premir o botão de vapor (6). Tenha em atenção que, após 10 minutos de engomagem a seco, o ferro passará para o modo stand-by. Após 10 minutos adicionais, o modo "auto-off" (desligamento automático) é ativado.

### Função de jato de vapor

Prima o botão de vapor (6) duas vezes numa sucessão rápida dentro de 1 segundo. Ocorrerá uma emissão contínua de vapor durante alguns segundos. Prima o botão de vapor mais uma vez durante a emissão de vapor para parar a função.

## (D) Definições

Quando o aparelho é ligado, estará sempre configurado na definição iCare , independentemente da última definição selecionada.

Para mudar de uma definição para outra, prima o seletor de iMode (5a).

### Eco

É recomendado para as roupas mais delicadas de, por exemplo, tecidos sintéticos, seda e tecidos mistos. Esta definição permite um menor consumo de energia.

### iCare

É recomendado para roupas de, por exemplo, lã, poliéster e algodão.

### Turbo +

É recomendado para roupas que precisam de vapor mais forte, como roupas de algodão/linho grosso e jeans.

Esta definição também pode ser utilizada para refrescar e higienizar roupas que estavam no armário antes de as vestir.

**Nota:** Não utilize a função de higienização em pessoas e animais de estimação.

### Função Boost (jato) (apenas CareStyle 7 Pro)

Com esta definição, pode engomar com vapor máximo durante 15 minutos.

- Para ativar, prima o botão de boost (jato) (2).
- O símbolo de boost e o símbolo de turbo  + ficam permanentemente acesos e ouve um breve sinal sonoro.
- Para parar esta função, prima o seletor de iMode (5a) ou o botão de boost novamente.

Após 15 minutos, pode continuar a engomar no modo turbo .

**Nota:** A função de boost só está disponível se a temperatura tiver sido atingida e o vapor estiver operacional.

### ProSteam (apenas CareStyle 7 Pro)

Esta definição fornece até 30 segundos de vapor contínuo, sem premir o botão de vapor (6).

Uma vez que possui um caudal de vapor semelhante ao da definição iCare , é recomendado para as mesmas roupas de, por exemplo, lã, poliéster e algodão.

- Para ativar esta definição, selecione ProSteam  e prima uma vez o botão de vapor (6).
- O ferro irá libertar vapor automaticamente durante 30 segundos.
- Para parar a função mais cedo, prima novamente o botão de vapor.

### Vapor vertical

O ferro também pode ser utilizado para engomar a vapor peças de roupa penduradas. Segure o ferro na posição vertical e selecione a definição ProSteam .

**Atenção:** O vapor está muito quente. Nunca engome nem humedecça peças de roupa enquanto estiver a usá-las.

## Certificação ergonómica

Esta unidade, avaliada e certificada por um Instituto de Certificação de Ergonomia, foi concebida ergonomicamente, para uma engomagem sem esforço e excelentes resultados, cumprindo os requisitos ergonómicos pertencentes à área de Politécnica, Biomédica, Psicossocial (utilidade) e Processo de Design com Foco no Utilizador.

Os utilizadores reais têm estado ativamente envolvidos em todas as fases do design do produto e no processo de testes para obter uma experiência mais satisfatória.

Siga as recomendações abaixo, para uma experiência de engomagem mais confortável e sem esforço:

- Antes de iniciar a sua sessão de engomagem, é recomendável autoajustar a sua tábua de engomar para evitar posturas incorretas dos ombros. A posição ideal deve permitir um ângulo de 90° para o cotovelo, de modo que os ombros e as costas possam movimentar-se livremente.
- Além disso, para maior conforto e conveniência durante o armazenamento e

o transporte, enrole o cabo de alimentação na sua mão antes de o guardar dentro da máquina de forma segura e bloqueie-o com o clipe fornecido.

- É recomendável esvaziar o depósito de água antes de transportar a unidade e certifique-se de não curvar demasiado as costas ao levantá-la.

## (E) Auto Off (Desligamento Automático)

Esta função é ativada se não houver emissão de vapor após 10 minutos.

- Quando o ferro está no modo “auto-off”, o botão On/Off (1) e o símbolo relacionado com a definição selecionada começam a piscar.
- Para continuar a engomar, prima qualquer botão e aguarde até o símbolo correspondente ficar permanentemente aceso.
- Após mais 10 minutos sem emissão de vapor, o ferro e a estação de vapor desligam-se.

## (F) Descalcificação

Nunca abra nem toque no dispositivo de fecho (10) enquanto o aparelho está quente e/ou ligado à tomada.

Não utilize quaisquer químicos, aditivos ou descalcificadores para lavar a caldeira.

Quando o sistema necessita de ser descalcificado, o símbolo FastClean (3) fica permanentemente aceso.

Para executar a descalcificação, siga os passos a seguir:

- Desligue (1) o aparelho e retire a ficha da tomada.
- Esvazie o depósito de água.
- Aguarde até o aparelho arrefecer (no mínimo 2,5 horas).
- Coloque o aparelho na borda da pia e rode o dispositivo de fecho (10) para a esquerda para abrir. Verta a água para a pia.

- Limpe o dispositivo de fecho sob água corrente para remover formações de calcário.
- Quando deixar de sair água do aparelho, enrosque o dispositivo de fecho para a direita para fechar a caldeira.
- Conete à tomada e ligue.
- Prima o botão FastClean do sistema (3) durante 2 segundos para reiniciar.

Se o aparelho for desligado sem descalcificação, o símbolo FastClean (3) fica permanentemente aceso novamente da próxima vez que for ligado.

**Nota:** Devido à diferente composição da água, ao utilizar um descalcificador doméstico permanente instalado, recomenda-se descalcificar o sistema após 4 reabastecimentos completos ou, no mínimo, uma vez por mês.

Tenha em atenção que neste caso, o símbolo FastClean não acenderá automaticamente.

## (G) Após a engomagem

### Cuidados e limpeza

Após cada sessão de engomagem remova e esvazie o depósito de água.

- Antes da limpeza, certifique-se sempre de que o aparelho está desligado, desconetado da tomada e que arrefeceu completamente.
- Para limpar a base e o material macio na pega, utilize um pano húmido.

- Nunca use químicos, vinagre ou esfregões (por ex. esponjas com tecidos grossos de nylon, etc).

### Sistema de bloqueio

O aparelho está equipado com um sistema de bloqueio para um transporte conveniente e um armazenamento fácil. É possível levantar e transportar o aparelho pela pega do ferro bloqueado.

**Nota:** Antes de transportar, certifique-se de que o ferro está bloqueado corretamente e que o depósito de água está vazio.

- Coloque a base no entalhe na esteira do ferro.
- Para bloquear o ferro, empurre o botão deslizante (8) (bloqueio fácil) em direção ao ferro até ouvir um “clique”.
- Para desbloquear o ferro, empurre o botão deslizante (bloqueio fácil) para baixo. O ferro será libertado.

### Armazenamento

Desligue da tomada, esvazie o depósito de água e deixe o aparelho arrefecer antes de enrolar os cabos para armazenar.

Para um armazenamento conveniente do cabo de alimentação, consulte também “Certificação ergonómica”.

## Garantia e Assistência

Para informações detalhadas, consulte o folheto separado sobre garantia e assistência ou visite [www.braunhousehold.com](http://www.braunhousehold.com).

## Guia de resolução de problemas

Problema	Causa	Solução
O aparelho não liga.	O aparelho não está ligado a uma tomada elétrica.	Certifique-se de que o aparelho está ligado corretamente e prima o botão On/Off.
O vapor sai por baixo da unidade da base.	O sistema de segurança de pressão “max” foi aberto.	Desligue o aparelho imediatamente e contacte um Centro de Assistência ao Cliente Braun autorizado.



Saem algumas gotas de água dos orifícios no fundo da base.	A água condensou no interior dos tubos porque o vapor está a ser utilizado pela primeira vez ou não foi utilizado durante algum tempo.	Prima o botão de vapor várias vezes afastado da tábua de engomar. Isto irá eliminar a água fria do circuito de vapor.
Existem fugas de líquido acastanhado da base.	Foram vertidos amaciadores químicos de água ou aditivos no depósito de água.	Nunca verta produtos no depósito de água. Limpe a base com um pano húmido e lave a caldeira.
Na primeira vez que o aparelho é ligado, surge fumo ou odor.	Algumas peças foram tratadas com isolante/lubrificante que evapora na primeira vez que o ferro aquece.	Isto é normal e deixará de ocorrer quando tiver utilizado o ferro algumas vezes. Se o fumo/odor persistir depois de desligar o aparelho, contacte um Centro de Assistência ao Cliente Braun autorizado.
O aparelho emite um ruído intermitente associado a vibrações.	Está a ser bombeada água para a caldeira.	Isto é normal e não é necessária nenhuma ação.
O dispositivo de fecho é difícil de desaperstar.	O calcário tornou difícil a abertura do dispositivo de fecho.	Rode a tampa com força. Para evitar o problema, descalcifique o sistema com frequência.
	A caldeira ainda está sob pressão.	Nunca abra o dispositivo de fecho se a caldeira ainda estiver sob pressão ou quente. Aguarde no mínimo 2,5 horas antes de abrir o dispositivo de fecho.
Após reabastecer o depósito de água, o símbolo  não é repostado.	O flutuador para água não funciona corretamente.	Esvazie o depósito de água, lave-o e volte a encher.
	O depósito de água não está corretamente posicionado.	Posicione corretamente o depósito de água.
Todos os LEDs estão a piscar.	Erro do sistema.	Desconete o aparelho, conete-o novamente e prima o botão On/Off. Se este problema persistir, desligue o aparelho imediatamente, desconete-o e contacte um Centro de Assistência ao Cliente Braun autorizado.

O símbolo de vapor está permanentemente ligado, mas não há emissão de vapor na base.	O flutuador do depósito de água está bloqueado ou o depósito de água não está inserido corretamente.	Desligue o aparelho e retire a ficha da tomada. Retire e esvazie o depósito de água, lave-o e volte a encher. Introduza o depósito de água. Aguarde até o aparelho arrefecer (no mín. 2,5 horas) e tente novamente. Se o problema persistir, contacte um Centro de Assistência ao Cliente Braun autorizado.
Sai vapor ou água do dispositivo de fecho.	O dispositivo de fecho não está apertado corretamente.	Desligue o aparelho, retire a ficha da tomada e deixe-o arrefecer (durante pelo menos 2,5 horas). Desaperte o dispositivo de fecho e volte a apertá-lo corretamente no aparelho. Nota: Ao desapertar o dispositivo de fecho, pode sair alguma água.
O cabo duplo fica quente durante a utilização.	Isto é normal. É provocado pelo vapor que passa pelo cabo durante a engomagem.	Coloque o cabo duplo no lado oposto, de forma a não tocar no cabo durante a engomagem.
Saem algumas gotas de água ao remover o depósito de água.		Isto é normal e não é necessária nenhuma ação.

## ITALIANO

### Descrizione

- 1 Tasto/icona on/off
- 2 Tasto/icona Boost (solo alcuni modelli)
- 3 Tasto/icona sistema FastClean
- 4 Icona della riserva d'acqua
- 5a Selettore iMode
- 5b Icone di impostazione vapore
- 6 Tasto per il vapore
- 7 Superficie di appoggio per il ferro
- 8 Sistema di bloccaggio
- 9 Serbatoio dell'acqua rimovibile
- 10 Chiusura
- 11 Alloggiamento cavo doppio
- 12 Alloggiamento cavo di alimentazione
- 13 Tallone di appoggio

### Uso previsto

L'apparecchio deve essere utilizzato soltanto per stirare tessuti adatti alla stiratura secondo l'etichetta. Inoltre, l'apparecchio può essere impiegato per rinfrescare i tessuti. Non stirare né inumidire mai i tessuti mentre si indossano.

### Prima del primo utilizzo

Quando il vapore è pronto per la prima volta, raccomandiamo di passare il ferro per alcuni minuti su uno straccio per evitare che residui di produzione sporchino il tessuto.

### (A) Riempimento del serbatoio dell'acqua

Assicurarsi che l'apparecchio sia spento e che il cavo di alimentazione sia scollegato.

- Rimuovere il serbatoio dell'acqua (9).
- Riempire il serbatoio dell'acqua con acqua di rubinetto senza superare il livello "max" ma raggiungendo almeno il segno "min".
- Se si dispone di acqua molto dura raccomandiamo di utilizzare una miscela di 50% di acqua di rubinetto e 50% di acqua distillata.
- Non utilizzare esclusivamente acqua distillata. Non aggiungere additivi (ad esempio appretto). Non utilizzare acqua di condensa di un'asciugatrice.
- Inserire il serbatoio dell'acqua.
- Posizionare l'apparecchio su una superficie stabile e piana.

**Attenzione:** Se si utilizzano dispositivi di filtraggio o un decalcificante permanente domestico, assicurarsi che l'acqua ottenuta abbia un pH neutro.

## (B) Funzione della riserva d'acqua

Quando il livello dell'acqua si abbassa, l'icona della riserva d'acqua  (4) inizia a lampeggiare. In questa fase è possibile continuare a stirare a vapore per circa 10-15 minuti.

Quando l'icona della riserva d'acqua si accende permanentemente, è necessario riempire di nuovo il serbatoio dell'acqua. Allo stesso tempo, l'icona on/off (1) e l'icona che si riferisce all'impostazione selezionata cominciano a lampeggiare.

Per continuare con la stiratura a vapore, riempire il serbatoio dell'acqua almeno fino al segno "min".

## (C) Messa in funzione

Prima di iniziare a stirare, seguire attentamente le istruzioni riportate sull'etichetta dell'indumento. I tessuti con questo simbolo  non possono essere stirati.

- Posizionare il ferro da stiro sulla superficie di appoggio per il ferro (7) o sul tallone di appoggio (13), svolgere completamente i due cavi (11, 12), collegare il cavo di

alimentazione dell'apparecchio e premere il tasto on/off (1).

- L'icona dell'impostazione iCare  e il tasto on/off cominciano a lampeggiare e viene emesso un segnale acustico. Il ferro da stiro comincia a riscaldarsi.
- Una volta raggiunta la temperatura, il tasto on/off e l'icona della relativa impostazione vapore si accendono in modo permanente e viene emesso un segnale acustico a indicare che il vapore è pronto.

### Stiratura a vapore

Premere il tasto per il vapore (6) per emettere il vapore.

### Stiratura a secco

Stirare senza premere il tasto per il vapore (6). Si noti che, dopo 10 minuti di stiratura a secco, il ferro passa alla modalità "stand-by". Dopo ulteriori 10 minuti si attiva lo spegnimento automatico.

### Funzione getto di vapore

Premere due volte il tasto per il vapore (6) in successione rapida nel giro di un secondo. Verrà emesso del vapore continuo per qualche secondo. Premere di nuovo il tasto per il vapore durante l'emissione del vapore per arrestare la funzione.

## (D) Impostazioni

All'accensione, l'apparecchio è sempre impostato su iCare  indipendentemente dall'ultima impostazione selezionata.

Per passare da un'impostazione all'altra, premere il selettore iMode (5a).

### Eco

Consigliata per i tessuti più delicati come sintetici, seta e misti. Questa impostazione permette un minor consumo energetico.

### iCare

Consigliata per tessuti come lana, poliestere e cotone.

### Turbo +

Consigliata per i tessuti che necessitano di un getto di vapore più potente, come il cotone grosso, il lino e i jeans.

Questa impostazione può essere utilizzata anche per rinfrescare e igienizzare i tessuti chiusi nell'armadio prima di indossarli.

**Attenzione:** non utilizzare la funzione di igienizzazione su persone e animali.

**Funzione Boost** (solo CareStyle 7 Pro)

Con questa impostazione è possibile stirare con la quantità di vapore massima per 15 minuti.

- Per attivarla premere il tasto Boost (2).
- L'icona Boost e l'icona Turbo  + si accendono in modo permanente e viene emesso un breve bip.
- Per arrestare questa funzione, premere il selettore iMode (5a) o premere nuovamente il tasto Boost.

Dopo 15 minuti è possibile continuare a stirare nella modalità Turbo.

**Attenzione:** La funzione Boost è disponibile solo se la temperatura è stata raggiunta e il vapore è pronto.

**ProSteam**  (solo CareStyle 7 Pro)

Questa impostazione fornisce fino a 30 secondi di vapore continuo senza premere il tasto per il vapore (6).

Poiché la quantità di vapore emessa è simile a quella dell'impostazione iCare , è consigliata per tessuti come lana, poliestere e cotone.

- Per attivare questa impostazione, selezionare ProSteam  e premere una volta il tasto per il vapore (6)
- Il ferro da stiro emetterà del vapore automaticamente per 30 secondi.
- Per arrestare la funzione anticipatamente, premere nuovamente il tasto per il vapore.

### Vapore in verticale

Il ferro da stiro può essere usato anche per emettere vapore su capi appesi. Tenere il ferro da stiro in posizione verticale e selezionare l'impostazione ProSteam .

**Attenzione:** il vapore è molto caldo. Non stirare né inumidire mai i tessuti mentre si indossano.

## Certificazione ergonomica

Questa unità, valutata e certificata da un istituto di certificazione ergonomica, è stata progettata ergonomicamente per garantire una stiratura confortevole e risultati eccellenti poiché soddisfa i requisiti ergonomici dell'area politecnica, biomedica, psicosociale (usabilità) e del design antropocentrico.

Utenti reali sono stati coinvolti in tutte le fasi della progettazione del prodotto e nei processi di prova per garantire un'esperienza più soddisfacente.

Seguire questi consigli per un'esperienza di stiratura confortevole e più comoda:

- Prima di iniziare a stirare, regolare l'asse da stiro per evitare una postura scorretta delle spalle. La posizione ideale dell'asse da stiro deve consentire un posizionamento del gomito a 90° e un libero movimento per spalle e schiena.
- Inoltre, per maggiori livelli di comfort e praticità nello spostamento e nella cura dell'apparecchio, arrotolare il cavo di alimentazione attorno alla mano prima di riporlo all'interno del dispositivo, quindi bloccarlo mediante il gancio fornito.
- Si consiglia di svuotare il serbatoio dell'acqua prima di trasportare l'unità e di non curvare eccessivamente la schiena durante il sollevamento.

## (E) Spegnimento automatico

Questa funzione viene attivata se per 10 minuti non vi è alcuna emissione di vapore.

- Quando il ferro è in modalità di spegnimento automatico, il tasto on/off (1) e l'icona indicante l'impostazione selezionata cominciano a lampeggiare.
- Per riprendere la stiratura, premere un tasto qualunque e attendere che l'icona indicante l'impostazione sia accesa in maniera permanente.
- Dopo ulteriori 10 minuti senza emissione di vapore, il ferro da stiro e la stazione di vapore si spengono.

## (F) Decalcifica

Non aprire né toccare la chiusura (10) se l'apparecchio è caldo e/o collegato alla presa di alimentazione.

Non utilizzare prodotti chimici, additivi o decalcificanti per pulire la caldaia.

Se occorre effettuare la decalcifica, l'icona FastClean (3) si accende in modo permanente.

Per eseguire la decalcifica, procedere come descritto di seguito:

- Spegnere (1) l'apparecchio e scollegarlo dalla rete di alimentazione.
- Svuotare il serbatoio dell'acqua.
- Attendere finché l'apparecchio non sarà completamente freddo (minimo 2,5 ore).
- Posizionare l'apparecchio sul bordo del lavandino e ruotare la chiusura (10) in senso antiorario per aprirla. Far fuoriuscire l'acqua nel lavandino.
- Pulire la chiusura sotto acqua corrente per rimuovere le incrostazioni di calcare.
- Quando non fuoriesce più acqua dall'apparecchio, ruotare la chiusura in senso orario per chiudere la caldaia.
- Collegare l'apparecchio alla presa di corrente e accenderlo.
- Premere il tasto del sistema FastClean (3) per 2 secondi per resettare.

Se l'apparecchio viene spento senza essere decalcificato, l'icona FastClean (3) si accende permanentemente alla successiva accensione dell'apparecchio.

**Attenzione:** a causa della diversa composizione dell'acqua utilizzando un decalcificante permanente domestico, si consiglia di pulire il sistema ogni 4 riempimenti completi o almeno una volta al mese.

Si prega di notare che in questo caso l'icona FastClean non si accende automaticamente.

## (G) Al termine della stiratura

### Cura e pulizia

Al termine di ogni sessione di stiratura, rimuovere e svuotare il serbatoio dell'acqua.

- Prima di procedere con la pulitura, assicurarsi sempre che l'apparecchio sia spento, scollegato dalla rete di alimentazione e che sia completamente freddo.
- Per pulire la piastra e la superficie morbida dell'impugnatura utilizzare un panno umido.
- Non utilizzare mai prodotti chimici, aceto o spugnette abrasive (per es. spugne con nylon grosso, ecc.).

### Sistema di bloccaggio

L'apparecchio è dotato di un sistema di bloccaggio che consente il trasporto nella massima praticità e la conservazione in tutta semplicità. È possibile sollevare e trasportare l'apparecchio tenendolo per l'impugnatura quando questo è bloccato.

**Attenzione:** prima del trasporto, assicurarsi che il ferro da stiro sia bloccato correttamente e il serbatoio dell'acqua sia vuoto.

- Posizionare la piastra nell'incavo sulla superficie di appoggio per il ferro.
- Per bloccare il ferro da stiro, spingere la levetta (8) (easy lock) verso il ferro da stiro fino a quando non si sente un "click".
- Per sbloccare il ferro da stiro, premere il tasto sulla levetta (easy lock). Il ferro è ora sbloccato.

### Conservazione

Scollegare il cavo dell'alimentazione, svuotare il serbatoio dell'acqua e lasciar raffreddare l'apparecchio prima di avvolgere i cavi per riporlo.

Per conservare il cavo dell'alimentazione in modo pratico, fare riferimento a "Certificazione ergonomica".

## Garanzia e assistenza

Per informazioni dettagliate consultare il foglio illustrativo di garanzia e assistenza separato o visitare il sito [www.braunhousehold.com](http://www.braunhousehold.com).

## Guida alla risoluzione degli errori

Problema	Causa	Soluzione
L'apparecchio non si accende.	L'apparecchio non è collegato alla presa di alimentazione elettrica.	Assicurarsi che l'apparecchio sia collegato correttamente e premere il tasto on/off.
Il vapore fuoriesce al di sotto della base.	Il sistema di sicurezza pressione "max" si è aperto.	Spegnere immediatamente l'apparecchio e contattare un servizio clienti Braun autorizzato.
Dai fori della piastra del ferro gocciola dell'acqua.	L'acqua si è condensata all'interno delle tubature poiché il vapore non viene utilizzato da un po' di tempo o lo si sta utilizzando per la prima volta.	Premere più volte il tasto per il vapore tenendo l'apparecchio lontano dall'asse da stiro. In tal modo si elimina l'acqua fredda dal circuito del vapore.
Dalla piastra fuoriesce un liquido di colore marrone.	Nel serbatoio dell'acqua sono stati versati prodotti chimici per l'addolcimento dell'acqua o additivi.	Non versare alcun prodotto nel serbatoio dell'acqua. Pulire la piastra con un panno umido e risciacquare la caldaia.
Alla prima accensione dell'apparecchio compare del fumo o si percepisce uno strano odore.	Alcune parti sono state trattate con materiale isolante/lubrificante. Tale materiale evapora quando l'apparecchio si riscalda per la prima volta.	Questo fenomeno è normale e scomparirà dopo i primi utilizzi. Se lo strano odore/il fumo permane anche dopo aver spento l'apparecchio, contattare un servizio clienti Braun autorizzato.
L'apparecchio produce un rumore intermittente accompagnato da vibrazioni.	L'acqua viene pompata nella caldaia.	Tale fenomeno è normale e non richiede alcun intervento.
Svitare il tappo per la pulizia risulta difficile.	Il calcare ha reso difficile l'apertura della chiusura.	Applicare maggiore forza. Per evitare il problema, pulire il sistema con frequenza.
	La caldaia è ancora in pressione.	Non aprire mai la chiusura se la caldaia è ancora in pressione o calda. Attendere almeno 2,5 ore prima di aprire la chiusura.
Dopo aver riempito il serbatoio dell'acqua, l'icona  non si resetta.	Il galleggiante dell'acqua non funziona correttamente.	Svuotare il serbatoio dell'acqua, risciacquarlo e riempirlo.
	Il serbatoio dell'acqua non è posizionato correttamente.	Posizionare il serbatoio dell'acqua correttamente.

Tutte le spie a LED lampeggiano.	Errore di sistema.	Scollegare l'apparecchio dalla rete di alimentazione, collegarlo nuovamente e premere il tasto on/off. Se il problema permane, spegnere immediatamente l'apparecchio, scollegarlo dalla rete di alimentazione e contattare un servizio clienti Braun autorizzato.
L'icona di impostazione vapore è permanentemente accesa, ma non c'è alcuna emissione di vapore dalla piastra.	Il galleggiante del serbatoio dell'acqua è bloccato o il serbatoio dell'acqua non è inserito correttamente.	Spegnere l'apparecchio e scollegarlo dalla rete di alimentazione. Rimuovere e svuotare il serbatoio dell'acqua, risciacquarlo e riempirlo. Inserire il serbatoio dell'acqua. Attendere finché l'apparecchio non sarà completamente freddo (minimo 2,5 ore), quindi riprovare. Se il problema permane, contattare un servizio clienti Braun autorizzato.
Il vapore o l'acqua fuoriesce dalla chiusura.	La chiusura non è serrata correttamente.	Spegnere l'apparecchio, scollegarlo e farlo raffreddare (per almeno 2,5 ore). Svitare la chiusura e riavvitarla correttamente sull'apparecchio. Attenzione: un po' di acqua può fuoriuscire quando si svita la chiusura.
Il doppio cavo si riscalda durante l'uso.	È un fenomeno normale, causato dal vapore che attraversa il cavo durante la stiratura.	Posizionare il doppio cavo sul lato opposto in modo che non tocchi il cavo durante la stiratura.
Quando il serbatoio dell'acqua viene rimosso, sono presenti delle gocce d'acqua		Tale fenomeno è normale e non richiede alcun intervento.

## NEDERLANDS

### Beschrijving

- |   |   |    |                         |
|---|---|----|-------------------------|
| 1 | Knop/lampje Aan/Uit                         | 5a | iMode-programmaknop     |
| 2 | Knop/lampje boost (enkel bepaalde modellen) | 5b | Lampjes stoominstelling |
| 3 | Knop/lampje FastClean-systeem               | 6  | Stoomknop               |
| 4 | Lampje waterreserve                         | 7  | Houder strijkijzer      |
|   |   | 8  | Vergrendelsysteem       |
|   |   | 9  | Verwijderbare watertank |
|   |   | 10 | Sluiting                |
|   |   | 11 | Opslag dubbel snoer     |

12 Opslag netsnoer

13 Hielsteun

## Beoogd gebruik

Het toestel mag enkel worden gebruikt voor het strijken van kleren die daarvoor geschikt zijn volgens het waslabel. Het toestel kan daarnaast ook gebruikt worden voor het verfrissen. Strijk of stoom nooit kleren terwijl u ze draagt.

## Voor het eerste gebruik

Wanneer de stoom voor het eerst klaar is, wordt het aanbevolen om enkele minuten over een vod te strijken, om te vermijden dat resten van de productie uw kleren vuil kunnen maken.

## (A) De watertank vullen

Verzeker u ervan dat het toestel is uitgeschakeld en de stekker is uitgetrokken.

- Verwijder de watertank (9).
- Vul de watertank met leidingwater zonder het niveau "max" te overschrijden maar minstens tot aan de markering "min".
- Indien het water extreem hard is, wordt het aanbevolen om een mengsel van 50% leidingwater en 50% gedestilleerd water te gebruiken.
- Gebruik nooit uitsluitend gedestilleerd water. Voeg geen additieven toe (bijv. stijfjel). Gebruik geen condensatiewater van een droogtrommel.
- Zet de watertank erin.
- Plaats het toestel op een stabiel, effen oppervlak.

**Opmerking:** indien u filtertoestellen of een permanent geïnstalleerde ontkalker gebruikt, dient u ervoor te zorgen dat het verkregen water een neutrale pH heeft.

## (B) Waterreservefunctie

Wanneer het waterpeil laag wordt, zal het lampje van de waterreserve  (4) beginnen

nen te knippen. U kunt dan verder blijven stoomstrijken gedurende ongeveer 10-15 minuten.

Gaat het lampje van de waterreserve vast branden, dan moet de watertank bijgevuld worden. Tegelijkertijd beginnen het Aan/Uit-lampje (1) en het lampje van de geselecteerde instelling te knippen.

Om met stoom te blijven strijken, vult u de watertank minstens tot aan de "min" markering bij.

## (C) In werking zetten

Voordat u begint te strijken, volgt u aandachtig de instructies op het waslabel van het kledingstuk. Stoffen met dit symbool  zijn niet geschikt om te strijken.

- Zet het strijkijzer op de houder (7) of op zijn hielsteun (13), rol beide snoeren (11, 12) volledig uit, steek het toestel in het stopcontact en druk op de Aan/Uit-knop (1).
- De iCare-instelling  en Aan/Uit-knop beginnen te knippen en u hoort een signaal. Het strijkijzer zal beginnen op te warmen.
- Zodra de temperatuur is bereikt, gaan de Aan/Uit-knop en het lampje van de stoominstelling vast branden en klikt een signaal om aan te geven dat de stoom klaar is.

### Stoomstrijken

Druk op de stoomknop (6) om stoom uit te stoten.

### Droog strijken

Strijk zonder te drukken op de stoomknop (6). Let erop dat na 10 minuten droog strijken het toestel naar de stand-by-modus zal gaan. Na nog eens 10 minuten wordt de modus van automatische uitschakeling ("auto-off") geactiveerd.

### Stoomstootfunctie

Druk tweemaal snel na elkaar op de stoomknop (6) binnen 1 seconde. Gedurende enkele seconden zal continu stoom uitgestoten worden. Druk opnieuw op de stoom-



knop terwijl stoom vrijkomt om de functie te stoppen.

## (D) Instellingen

Wanneer het toestel ingeschakeld wordt, zal het altijd in de iCare-instelling  staan, ongeacht de laatst gekozen instelling.

Druk op de iMode-programmaknop (5a) om een andere instelling te kiezen.

### Eco

Aanbevolen voor de meest delicate kledingstukken zoals synthetische stoffen, zijde en samengesteld weefsel. Het stroomverbruik ligt bij deze instelling lager.

### iCare

Aanbevolen voor stoffen zoals wol, polyester en katoen.

### Turbo +

Aanbevolen voor kledingstukken die een krachtige stoomstraal nodig hebben, zoals dik katoen/linnen en jeans.

Deze instelling kan ook gebruikt worden om kleren uit de kleerkast te verfrissen en schoon te maken voordat u ze aandoet.

**Opmerking:** gebruik de schoonmaakfunctie niet op personen of huisdieren.

### Boostfunctie (alleen CareStyle 7 Pro)

Met deze instelling kunt u gedurende 15 minuten strijken met maximale stoom.

- Om ze te activeren, drukt u op de boostknop (2).
- De boost- en turbolampjes  + gaan vast branden en u hoort een korte pieptoon.
- Om deze functie te stoppen, drukt u opnieuw op de iMode-programmaknop (5a) of de boostknop.

Na 15 minuten kunt u blijven strijken in turbomodus.

**Opmerking:** de boostfunctie is enkel beschikbaar indien de temperatuur is bereikt en de stoom klaar is.

### ProSteam (alleen CareStyle 7 Pro)

Deze instelling levert tot 30 seconden conti-

nue stoom zonder te drukken op de stoomknop (6).

Aangezien de hoeveelheid stoom vergelijkbaar is met de iCare-instelling , wordt dit aanbevolen voor dezelfde kledingstukken als wol, polyester en katoen.

- Om deze instelling te activeren, selecteert u ProSteam  en dan drukt u eenmaal op de stoomknop (6).
- Het strijkijzer zal automatisch stoom produceren gedurende 30 seconden.
- Om de functie vroeger te stoppen, drukt u opnieuw op de stoomknop.

### Verticale stoom

Het strijkijzer kan ook gebruikt worden voor het stomen van hangende kleren. Houd het strijkijzer in verticale positie en selecteer de ProSteam-instelling .

**Opgelet:** stoom is erg warm. Strijk of stoom nooit kleren terwijl u ze draagt.

## Ergonomische certificering

Deze eenheid is ergonomisch ontworpen om moeiteloos te strijken, zoals beoordeeld en gecertificeerd door een ergonomische keuringsinstantie. Ze behaalt uitstekende ergonomische resultaten op het vlak van polytechnische, biomedische, psychosociale (gebruiksvriendelijkheid) aspecten en mensgericht ontwerp.

Echte gebruikers werden betrokken bij alle fasen van het productontwerp en het testen, voor een prettigere ervaring.

Volg de onderstaande aanbevelingen voor een moeiteloze en comfortabelere strijker-ervaring:

- Voordat u begint te strijken, wordt het aanbevolen om de strijkplank zo af te stellen dat een slechte houding van de schouders wordt vermeden. De ideale positie is een hoek van 90° voor uw elleboog, zodat uw schouders en rug vrij kunnen bewegen.
- Voor extra comfort en gemak tijdens de opslag en het transport wikkelt u het netsnoer rond uw hand voordat u het veilig

opbergt in de eenheid, dan blokkeert u het met de meegeleverde clip.

- Het wordt tevens aanbevolen de watertank te ledigen voordat u de eenheid transporteert en dat u uw rug niet te veel buigt terwijl u ze optilt.

## (E) Automatische uitschakeling

Deze functie wordt geactiveerd indien er na 10 minuten geen stoom meer wordt uitgestoten.

- Wanneer het strijkijzer zich in modus van automatische uitschakeling bevindt, beginnen het Aan/Uit-lampje (1) en het lampje van de geselecteerde instelling te knipperen.
- Om te blijven strijken, wacht u tot het lampje van de instelling vast brandt.
- Na nogmaals 10 minuten zonder stoomontwikkeling worden het stoomstrijkijzer en stoomapparaat uitgeschakeld.

## (F) Ontkalken

De sluiting (10) mag nooit worden geopend of aangeraakt wanneer het toestel warm is en/of het netsnoer is ingestoken.

Gebruik geen chemische stoffen, additieven of ontkalkingsmiddel om de boiler te spoelen.

Wanneer het systeem ontkalkt moet worden, gaat het FastClean-lampje (3) vast branden.

Om het systeem te ontkalken, volgt u deze stappen:

- Zet het toestel uit (1) en trek de stekker uit het stopcontact.
- Maak de watertank leeg.
- Wacht tot het toestel volledig is afgekoeld (minimaal 2,5 uur).
- Zet het toestel op de rand van de gootsteen en draai de sluiting (10) linksom om ze te openen. Laat het water in de gootsteen lopen.

- Reinig de sluiting onder stromend water om kalkresten te verwijderen.
- Wanneer er geen water meer uit het toestel komt, schroeft u de sluiting rechtsom in om de boiler te sluiten.
- Steek de stekker in en zet het toestel aan.
- Druk gedurende 2 seconden op de knop van het FastClean-systeem (3) om te resetten.

Indien het toestel wordt uitgeschakeld zonder te ontkalken, zal het FastClean-lampje (3) opnieuw vast branden wanneer het de volgende keer wordt aangezet.

**Opmerking:** omdat de samenstelling van het water bij gebruik van een permanent geïnstalleerde ontkalker iets verschilt, wordt het aanbevolen om het systeem na elke 4 maal volledig bijvullen of minstens eenmaal per maand te ontkalken.

In dat geval zal het FastClean-lampje niet automatisch beginnen te branden.

## (G) Na het strijken

### Verzorging en reiniging

Na elke strijkbeurt moet de watertank worden verwijderd en geleidigd.

- Verzeker u er vóór de reiniging altijd van dat het toestel is uitgeschakeld, de stekker is uitgetrokken en het toestel volledig afgekoeld.
- Gebruik bij voorkeur een vochtige doek om de zoolplaat en het zachte materiaal aan het handvat te reinigen.
- Gebruik nooit chemische producten, azijn of schuursponzen (bijv. sponzen met ruw nylonweefsel).

### Vergrendelsysteem

Het toestel bevat een vergrendelsysteem voor een vlot transport en opslag. Het toestel kan worden opgetild en vervoerd aan het handvat van het vergrendelde strijkijzer.

**Opmerking:** controleer voor elk transport of het strijkijzer juist is vergrendeld en de watertank leeg is.

- Zet de zoolplaat in de uitsparing op de

strijkmat.

- Om het strijkijzer te vergrendelen, duwt u de schuif (8) (snelsluiting) naar het strijkijzer tot u een klik hoort.
- Om het strijkijzer opnieuw te ontgrendelen, drukt u de knop op de schuif (snelsluiting) omlaag. Het strijkijzer zal vrijkomen.

### Opslag

Trek de stekker uit, ledig de watertank en laat het toestel afkoelen voordat u de snoeren oprolt voor opslag.

Voor een vlotte opslag van het netsnoer raadpleegt u ook “Ergonomische certificering”.

### Garantie en service

Voor gedetailleerde informatie raadpleegt u de afzonderlijke brochure over garantie en service, of gaat u naar [www.braunhousehold.com](http://www.braunhousehold.com).

## Gids voor het oplossen van problemen

Probleem	Oorzaak	Oplossing
Het toestel kan niet ingeschakeld worden.	De stekker is niet in een stopcontact gestoken.	Controleer of het toestel juist is aangesloten en druk op de Aan/Uit-knop.
Er komt stoom naar buiten onder de basisseenheid.	Het veiligheidssysteem voor maximumdruk is geopend.	Zet het toestel onmiddellijk af en neem contact op met een erkende klantenservice van Braun.
Er komen enkele waterdruppels uit de gaten aan de onderzijde van de zoolplaat.	Er is water gecondenseerd in de buizen, omdat stoom voor het eerst wordt gebruikt of geruime tijd niet werd gebruikt.	Druk meermaals op de stoomknop weg van de strijkplank. Hierdoor wordt koud water verwijderd uit het stoomcircuit.
Bruine vloeistof lekt uit de zoolplaat.	Chemische waterverzachters of additieven werden in de watertank gegoten.	Giet nooit producten in de watertank. Reinig de zoolplaat met een vochtige doek en spoel de boiler.
De eerste maal dat het toestel wordt aangezet, merkt u rook of geur op.	Sommige onderdelen zijn behandeld met afdicht- of smeermiddel, dat verdampst de eerste maal dat u het strijkijzer opwarmt.	Dit is normaal en zal stoppen wanneer u het strijkijzer enkele malen hebt gebruikt. Indien de rook/geur blijft aanhouden nadat het toestel werd uitgezet, neem dan contact op met een erkende klantenservice van Braun.
Het toestel zendt een intermitterend geluid uit met trillingen.	Er wordt water in de boiler gepompt.	Dit is normaal en er is geen actie vereist.
De sluiting kan moeilijk losgedraaid worden.	Door kalkvorming gaat de sluiting moeilijk open.	Draai krachtig aan de dop. Om het probleem te vermijden, ontkalkt u het systeem regelmatig.
	De boiler staat nog altijd onder druk.	Open de sluiting nooit indien de boiler nog onder druk staat of warm is. Wacht minstens 2,5 uur voordat u de sluiting opent.

Na het bijvullen met water wordt het lampje  niet teruggezet.	De vlotter werkt niet juist.	Maak de watertank leeg, spoel hem en vul hem opnieuw op.
	De watertank is niet juist geplaatst.	Plaats de watertank correct.
Alle leds knipperen.	Systeemfout.	Trek de stekker van het systeem uit en steek hem opnieuw in, druk daarna op de Aan/Uit-knop. Indien het probleem zich blijft voordoen, zet het toestel dan onmiddellijk uit, trek de stekker uit en neem contact op met een erkende klantenservice van Braun.
Het stoomlampje brandt continu, maar er wordt geen stoom uit de zoolplaat gestoten.	Vlotter van de watertank zit vast of de watertank is niet juist geplaatst.	Zet het toestel uit en trek de stekker uit het stopcontact. Verwijder en ledig de watertank, spoel hem en vul hem opnieuw op. Zet de watertank erin. Wacht tot het toestel volledig is afgekoeld (minimaal 2,5 uur) en probeer het dan opnieuw. Indien het probleem zich blijft voordoen, neem dan contact op met een erkende klantenservice van Braun.
Stoom of water komt uit de sluiting.	De sluiting is niet goed vastgedraaid.	Zet het toestel uit, trek de stekker uit het stopcontact en laat afkoelen (minstens 2,5 uur). Schroef de sluiting los en terug vast op het toestel. Opmerking: er kan wat water ontsnappen wanneer u de sluiting losdraait.
Het dubbel snoer wordt warm tijdens gebruik.	Dat is normaal. Het komt door het stoom dat door het snoer gaat tijdens het strijken.	Leg het dubbel snoer aan de overzijde, zodat u het niet kunt aanraken tijdens het strijken.
Er zijn een aantal waterdruppels wanneer u de watertank weghaalt.		Dit is normaal en er is geen actie vereist.

## DANSK

### Beskrivelse

1 Knap/ikon for On/Off

2 Knap/ikon for Boost (kun på visse modeller)

3 Knap/ikon for FastClean-system

4 Knap for vandreserve

5a iMode-vælger

5b Ikoner for dampindstilling

- 6 Dampknap
- 7 Strygejernholder
- 8 Låsesystem
- 9 Aftagelig vandbeholder
- 10 Lukker
- 11 Dobbeltledning / opbevaring
- 12 Strømledning / opbevaring
- 13 Strygejernhæl

## Tilsigtet brug

Apparatet må kun bruges til stryging af beklædningsgenstande, der er egnet til stryging i overensstemmelse med plejemærkningen. Derudover kan apparatet bruges til opfriskning. Stryg eller damp aldrig beklædningsgenstande, mens de bæres.

## Inden første brug

Når dampen er klar første gang, anbefaler vi at stryge i nogle minutter over et klæde for at undgå, at produktionsrester beskædiger beklædningsgenstandene.

## (A) Påfyldning af vandbeholderen

Sørg for, at apparatet er slukket og systemet er frakoblet strømforsyningen.

- Fjern vandbeholderen (9).
- Fyld postevand i vandbeholderen uden at overskride "Maks."-niveauet, men mindst op til "Min"-niveauet.
- Hvis vandet er meget hårdt, anbefales det at bruge en blanding af 50 % postevand og 50 % destilleret vand.
- Undgå kun at bruge destilleret vand. Undlad at tilføje additiver (f.eks. stivelse). Brug ikke kondensvand fra en tørretumbler.
- Sæt vandbeholderen på.
- Sæt apparatet på en stabil, plan overflade.

**Bemærk:** Hvis du bruger filtreringsenheder eller intern permanent afkalkningsmiddel,

skal du sørge for, at det opnåede vand er pH-neutralt.

## (B) Vandreservefunktion

Når vandniveauet er ved at blive lav, begynder ikonet for vandreserve (4) at blinke. På dette trin er det muligt at blive ved med at dampstryge i ca. 10-15 minutter.

Når ikonet for vandreserve er tændt hele tiden, bliver det nødvendigt at genopfylde vandbeholderen. Samtidig begynder tænd/sluk-ikonet (1) og ikonet, der er relateret til den valgte indstilling, at blinke.

For at fortsætte dampstrygning skal du fylde vandtanken mindst op til mærket "min".

## (C) Ibrugtagning

Før du begynder at stryge, skal instruktionerne på beklædningsgenstanden følges omhyggeligt. Tekstiler med dette symbol  kan ikke stryges.

- Placer strygejernet på strygejernholderen (7) eller på strygejernets hæl (13), rul begge ledninger helt ud (11,12), sæt stikket i stikkontakten og tryk på On/Off-knappen (1).
- iCare-indstillingen () og On/Off-knappen begynder at blinke, og du hører et lydsignal. Strygejernet opvarmes.
- Når temperaturen er nået, tændes tænd/sluk-knappen og det tilhørende ikon for dampindstilling permanent, og du hører et lydsignal, der angiver, at dampen er klar.

### Dampstrygning

Tryk hurtigt på dampknappen (6) for at frigive damp.

### Tør stryging

Stryg uden at trykke på dampknappen (6). Bemærk, at efter 10 minutters tørstrygning skifter strygejernet til standby-tilstanden. Efter yderligere 10 minutter aktiveres Auto Off-tilstanden.

### Dampskudsfunktion

Tryk på dampknappen (6) to gange indenfor 1 sekund. Der afgives damp i nogle sekun-

der. Tryk på dampknappen igen under dampafgivelsen for at stoppe funktionen.

## (D) Indstillinger

Når apparatet tændes, vil det altid være indstillet til iCare-indstillingen , uafhængigt af sidst valgte indstilling.

For at skifte fra én indstilling til en anden skal du trykke på iMode-vælgeren (5a).

### Eco eco

Denne indstilling foreslås til de fleste sarte beklædningsgenstande, såsom syntetiske stoffer, silke og blandet tekstil. Denne indstilling betyder mindre strømforbrug.

### iCare

Denne indstilling foreslås til beklædningsgenstande såsom uld, polyester og bomuld.

### Turbo +

Denne indstilling foreslås til beklædningsgenstande, der har brug for mere kraftig damp, såsom tyk bomuld/linned og jeans.

Denne indstilling kan også bruges til at opfriske og rengøre beklædningsgenstande, der har hængt i et skab, før de tages på.

**Bemærk:** Brug ikke hygiejnefunktionen på mennesker og kæledyr.

**Boost-funktion** (kun på CareStyle 7 Pro-modellen)

Med denne indstilling kan du stryge med maksimal damp i løbet af 15 minutter.

- Tryk på Boost-knappen (2) for at aktivere.
- Boost-ikonet og Turbo-ikonet  + tændes permanent, og du hører et kort bip.
- For at stoppe denne funktion skal du trykke på iMode-vælgeren (5a) eller på Boost-knappen igen.

Efter 15 minutter kan du fortsætte med at stryge i Turbo-tilstanden.

**Bemærk:** Boost-funktionen er kun tilgængelig, hvis temperaturen er nået, og dampen er klar.

**ProSteam**  (kun på CareStyle 7 Pro-modellen)

Denne indstilling giver op til 30 sekunders kontinuerlig damp uden at trykke på dampknappen (6).

Da den har en dampfastighed, der svarer til iCare-indstillingen , anbefales denne indstilling for de samme beklædningsgenstande som uld, polyester og bomuld.

- For at aktivere denne indstilling skal du vælge ProSteam  og trykke én gang på dampknappen (6).
- Jernet damper automatisk i 30 sekunder.
- Hvis du vil stoppe funktionen tidligere, skal du trykke på dampknappen igen.

### Lodret damp

Strygejernet kan også bruges til at dampstryge ophængte klædestykker. Hold jernet lodret, og vælg ProSteam-indstillingen .

**Forsigtig:** Dampen er meget varm. Stryg eller damp aldrig beklædningsgenstande, mens de bæres.

## Ergonomisk certificering

Denne enhed, der er vurderet og certificeret af et Ergonomi Certifying Institute, er ergonomisk designet til ubesværet strygning og fremragende resultater, der opfylder de ergonomiske krav, der hører inden for det polytekniske, Biomedicinske, psykosociale (anvendelighed) område samt menneskelig centrerede designprocesser.

Rigtige brugere har været aktivt involveret i alle faser af produktdesign og i testprocessen for at få en mere tilfredsstillende oplevelse.

Følg nedenstående anbefalinger for at få en ubesværet og mere behagelig strygning:

- Før du begynder at stryge, anbefales det at tilpasse dit strygebræt for at undgå dårlige arbejdsstillinger. Den ideelle arbejdsstilling muliggør en 90° vinkel for din albue, så skuldre og ryg frit kan bevæge sig.
- For ekstra komfort og bekvemmelighed under opbevaring og transport skal du desuden vikle strømledningen rundt om hånden, inden den opbevares sikkert inde i maskinen, og derefter fastgøre den med den medfølgende klemme.

- Det anbefales at tømme vandtanken, før du transporterer enheden, og sørg for ikke at bøje ryggen for meget, mens du løfter den.

## (E) Auto Off

Denne funktion aktiveres, hvis der efter 10 minutter ikke slipper damp ud.

- Når strygejernet er i Auto Off-tilstanden, begynder On/Off-knappen (1) og ikonet med relation til valgt indstilling at blinke.
- Hvis du vil fortsætte med at stryge, skal du trykke på en knap og vente, indtil det relaterede ikon for indstillingen er permanent slået til
- Efter yderligere 10 minutter uden dampemission slukker jernet og dampstationen.

## (F) Afkalkning

Åbn eller rør aldrig lukkeren (10), når apparatet er varmt og/eller tilsluttet.

Brug ikke kemikalier, tilsætningsstoffer eller kalkfjerner til at rense kedlen.

Når systemet skal afkalkes, tændes FastClean-ikonet (3) permanent.

For at udføre afkalkning skal du tage følgende trin:

- Strygejernet slukkes (1) og stikket tages ud.
- Tøm vandbeholderen.
- Vent til apparatet er kølet helt af (mindst 2,5 time).
- Sæt apparatet på kanten af vasken, og drej lukkeren (10) mod uret for at åbne den. Lad vandet løbe ned i vasken.
- Rengør lukkeren under rindende vand for at fjerne kalkaflejringerne.
- Når der ikke kommer mere vand ud af apparatet, skal du skrue lukkeren med uret for at lukke kedlen.
- Tilslut og tænd.
- Tryk på knappen til FastClean-systemet (3) i 2 sekunder for at nulstille.

Hvis strygejernet slukkes uden afkalkning, vil FastClean-ikonet (3) tænde permanent, når strygejernet tændes igen.

**Bemærk:** På grund af forskellig vandsammensætning ved brug af en installeret, permanent afkalder, anbefales det at afkalke systemet efter hver 4. komplette påfyldning eller mindst én gang om måneden.

Bemærk, at FastClean-ikonet i dette tilfælde ikke tændes automatisk.

## (G) Efter strygning

### Pleje og rengøring

Efter hver afsluttet strygning skal du fjerne og tømme vandtanken.

- Sørg for, at apparatet er slukket, stikket taget ud og er helt afkølet, før rengøring.
- Brug en blød klud til at rengøre stålet og det bløde materiale på håndtaget.
- Brug aldrig kemikalier, eddike eller skuresvampe (f.eks. svampe med groft nylontekstil etc.).

### Låsesystem

Apparatet er udstyret med et låsesystem med henblik på bekvem transport og nem opbevaring. Det er muligt at løfte eller bære apparatet i håndtaget på det fastlåste strygejern.

**Bemærk:** Før transport, sørg for, at strygejernet er ordentligt låst og vandbeholderen er tom.

- Anbring sålen i fordybningen på måtten til strygejernet.
- For at låse strygejernet, skub skyderen (8) (nem lås) mod strygejernet, indtil der høres et "klik".
- For at låse strygejernet op, tryk på knappen på skyderen (nem lås). Strygejernet kan tages ud.

### Opbevaring

Tag stikket ud, tøm vandtanken, og lad apparatet køle af, inden ledningerne vikles til opbevaring.

Se også "Ergonomisk certificering" for en praktisk opbevaring af strømledningen.

## Garanti og service

For detaljerede oplysninger, se den separate garanti- og servicebrochure eller besøg [www.braunhousehold.com](http://www.braunhousehold.com).

## Fejlfinding

Problem	Årsag	Løsning
Apparatet tænder ikke.	Apparatet er ikke tilsluttet strømforsyningen.	Sørg for, at apparatet er korrekt tilsluttet og tryk på On/Off-knappen.
Der kommer damp ud fra baseenheden.	"Maks."-tryk sikkerhedssystemet er åbent.	Sluk straks for apparatet og kontakt en autoriseret Braun-kundeservice.
Der drypper en smule vand fra hullerne i bunden af sålen.	Der er kondenseret vand i rørene fordi der anvendes damp for første gang eller er ikke blevet anvendt i længere tid.	Tryk på dampknappen flere gange mens strygejernnet holdes væk fra strygebrættet. Dette fjerner koldt vand fra dampkredsløbet.
Der lækker brun væske fra sålen.	Der har været hældt kemiske blødgøringsmidler eller tilsætningsstoffer i vandbeholderen.	Der må aldrig tilføjes produkter i vandbeholderen. Rengør sålen med en fugtig klud og skyl kedlen.
Første gang apparatet tilsluttes, bemærkes der røg eller lugt.	Visse dele er behandlet med tætnings-/smøremiddel, som fordamper første gang strygejernnet opvarmes.	Dette er normalt og stopper, når du har brugt strygejernnet et par gange. Hvis røg/lugt stadig er til stede efter slukning af strygejernnet, kontaktes Braun kundeservice.
Apparatet afgiver en intermitterende lyd i forbindelse med vibrationer.	Der pumpes vand ind i kedlen.	Dette er normalt, og der skal ikke foretages noget.
Lukkeren er svær at skrue ud.	Kalksten har gjort lukkeren vanskelig at åbne.	Brug kraft for at dreje dækslet. Sørg for at afkalke systemet jævnlige for at undgå dette problem.
	Kedlen er stadig under tryk.	Åbn aldrig lukkeren, hvis kedlen stadig er under tryk eller varm. Vent mindst 2,5 timer, før lukkeren åbnes.
Efter genopfyldning af vandtanken, nulstilles ikonet  ikke.	Vandstrømningen fungerer ikke korrekt.	Tøm vandbeholderen, skyl efter og genopfyld.
	Vandbeholderen er ikke placeret korrekt.	Placer vandbeholderen korrekt.



Alle LED blinker.	Systemfejl.	Sluk for apparatet, tilslut det i igen, og tryk på On/Off-knappen. Hvis problemet vedvarer, skal du straks slukke for apparatet, trække stikket ud og kontakte en autoriseret Braun-kundeservice.
Dampikonet er permanent tændt, men der kommer ingen damp fra strygesålen.	Vandbeholderens svømmer er låst, eller vandbeholderen er ikke sat korrekt i.	Strygejernets slukkes og stikket tages ud. Fjern og tøm vandbeholderen, skyl efter og genopfyld. Sæt vandbeholderen på. Vent til apparatet er kølet helt af (mindst 2,5 time), og prøv herefter igen. Hvis problemet vedvarer, skal du kontakte en autoriseret Braun kundeservice.
Der kommer damp eller vand ud af lukkeren.	Lukkeren er ikke strammet korrekt til.	Sluk for apparatet, tag stikket ud og lad det køle af (mindst 2,5 timer). Skru lukkeren af og skru den ordentligt på apparatet. Bemærk: Der kan slippe lidt vand ud, når lukkeren skrues af.
Dobbeltledningen bliver varm under brug.	Det er normalt. Det skyldes, at der passerer damp gennem ledningen under stryging.	Anbring ledningen på den modsatte side, så ledningen ikke berøres under stryging.
Der vil komme nogle vanddråber, når du fjerner vandtanken		Dette er normalt, og der skal ikke foretages noget.

## NORSK

### Beskrivelse

- 1 På/Av-knapp/ikon
- 2 Boost-knapp/ikon (kun på visse modeller)
- 3 FastClean-systemknapp/ikon
- 4 Vannmagasin-ikon
- 5a iMode-velger
- 5b Dampinnstillingsikoner
- 6 Dampknapp
- 7 Strykejernstøtte
- 8 Låsesystem
- 9 Avtagbar vanntank
- 10 Lukking

- 11 Dobbeltledning/oppbevaring
- 12 Strømledning/oppbevaring
- 13 Endestøtte

### Tiltenkt bruk

Apparatet må kun benyttes til stryking av klær som egner seg for stryking i henhold til etiketten. I tillegg kan apparatet benyttes til oppfriskning. Klær skal aldri strykes eller dampes mens man har de på.

### Før første bruk

Når dampen er klar for første gang, anbefaler vi å stryke noen minutter over en fille

for å unngå produksjonsrester som kan skitne til klærne dine.

## (A) Fylling av vanntanken

Påse at apparatet er slått av og strømledningen trukket ut.

- Fjern vanntanken (9).
- Fyll vanntanken med vann fra springen. Ikke overskrid "maks"-nivået, men pass på at vannet minst når opp til "min".
- Om du har svært hardt vann, anbefaler vi at du bruker en blanding av 50 % vann fra springen og 50 % destillert vann.
- Bruk aldri bare destillert vann. Tilsett aldri additiver (for eks. stivelse). Bruk aldri kondensert vann fra en tørketrommel.
- Sett inn vanntanken.
- Sett apparatet på et stabilt, jevnt underlag.

**Merk:** Hvis det brukes et filtreringssystem eller en permanent installert avflaking internt, sørg for at vannet har nøytral ph.

## (B) Vannmagasin-funksjon

Når vannivået blir lavt, begynner vannmagasinikonet  (4) å blinke. På dette stadiet er det mulig å fortsette med dampstryking i omlag 10-15 minutter.

Når vannmagasinikonet skrur på permanent, må man fylle på vanntanken. Samtidig blinker av/på-ikonet (1) og ikonet forbundet med valgt innstilling.

For å fortsette dampstryking fyll på vanntanken minst opp til nivået "min".

## (C) Idriftsetting

Før du begynner å stryke skal instruksjonene på etiketten følges grundig. Tekstiler med dette symbolet , skal ikke strykes.

- Plasser strykejernet på strykejernstøtten (7) eller på hælstøtten (13), rull ut ledningen fullstendig, sett kontakten til begge strømledningen (11, 12) i stikkkontakten og trykk inn På/Av-knappen (1).

- iCare-innstillingen  og på/av-knappen begynner og blinke og du hører et akustisk signal. Strykejernet begynner å varmes opp.
- Når temperaturen er nådd, slås på/av-knappen og det tilhørende dampinnstillingsikonet permanent på og du hører et akustisk et akustisk signal som indikerer at dampen er klar.

## Dampstryking

Trykk på dampknappen (6) for å slippe ut damp.

## Tørstryking

Stryking uten at dampknappen (6) har blitt trykket ned. Vær klar over at strykejernet vil koble over til standby-modus etter ti minutter med tørstryking. Auto-av-modus aktiveres etter ytterligere ti minutter.

## Dampstøtfunksjon

Trykk inn dampknappen (6) to ganger kjapt innenfor en sekund. Damp slippes ut i noen sekunder. Trykk inn dampknappen en gang til når det slippes ut damp for å avbryte funksjonen.

## (D) Innstillinger

Når apparatet er slått på vil det alltid bli slått inn på iCare -innstillingen, uavhengig av den siste innstillingen som ble valgt.

For å veksle fra en innstilling til en annen trykkes det på iMode-velger (5a).

### Eco

Anbefales for sofistikerte klesmaterialer, som syntetiske fibre, silke og blandingsprodukter. Denne innstillingen muliggjør lavere energiforbruk.

### iCare

Anbefales for klesmaterialer som ull, polyester og bomull.

### Turbo +

Anbefales for klesmaterialer som trenger mer kraftig damp, som tykk bomull, tykt lintøy og jeans.

Denne innstillingen kan også benyttes til oppfriskning og hygienisering av klær som var i skapet før man kler på seg.

**Obs:** Hygieniseringsfunksjonen skal ikke benyttes på personer eller dyr.

**Boost-funksjon** (kun CareStyle 7 Pro)

Med denne innstillingen kan du stryke med maksimal damp i 15 minutter.

- Trykk på boost-knappen (2) for å aktivere.
- Boost-ikonet og turbo-ikonet  + Islås permanent på, og du hører et kort pip.
- For å stoppe denne funksjonen trykker du på iMode-velgeren (5a) eller boost-knappen igjen.

Etter 15 minutter kan du fortsette å stryke i turbo-modus.

**Obs:** Boost-funksjonen er bare tilgjengelig hvis temperaturen er nådd og dampen er klar.

**ProSteam**  (kun CareStyle 7 Pro)

Denne innstillingen gir opptil 30 sekunders kontinuerlig damp, uten å trykke på dampknappen (6).

Ettersom den har en damphastighet som ligner på iCare -innstillingen, så anbefales den for de samme klesplaggene som ull, polyester og bomull.

- Velg ProSteam  for å aktivere denne innstillingen, og trykk en gang på dampknappen (6).
- Strykejernet vil dampe automatisk i 30 sekunder.
- For å stanse funksjonen tidligere trykker man på dampknappen igjen.

### Vertikal damp

Dette strykejernet kan også brukes for å dampe opphengte klær. Hold strykejernet i en vertikal posisjon, og velg ProSteam -innstillingen.

**Forsiktig:** Dampen er svært varm. Klær skal aldri strykes eller dampes mens man har dem på.

## Ergonomisk sertifisering

Denne enheten, vurdert og sertifisert av et ergonomisk sertifiseringsinstitutt, har blitt ergonomisk designet for enkel stryking og fremragende resultater som oppfyller de ergonomiske kravene som tilhører det polytekniske, biomedisinske, psykososiale (anvendelighet) og menneskesentrerte designprosessområdet.

Ekte brukere har vært aktivt involvert i alle faser av produktdesignen og i testprosessen for å få en mer tilfredsstillende opplevelse.

Følg anbefalingene nedenfor for en enkel og mer komfortabel strykeopplevelse:

- Før du starter strykeøkten, anbefales det å justere strykebrettet for å redusere dårlige skulderholdninger. Den ideelle posisjonen bør gi en vinkel på 90° for albuen din, slik at skuldre og rygg kan bevege seg fritt.
- For ekstra komfort og bekvemmelighet under oppbevaring og transport, vikle strømledningen rundt hånden før du trygt oppbevarer den inni maskinen, og blokker den deretter med den medfølgende klemmen.
- Det anbefales å tømme vanntanken før enheten transporteres samt å ikke bøye ryggen for mye mens du løfter den.

## (E) Auto-Av

Denne funksjonen aktiveres etter 10 minutter dersom det ikke har blitt sluppet ut noe damp.

- Når strykejernet er i modusen Auto-Av, på/av-knappen (1) og ikonet som er forbundet med den valgte innstillingen begynne å blinke.
- For å fortsette å stryke trykk på en knapp, og vent til det aktuelle ikonet for innstillingen er permanent på.
- Etter ytterligere ti minutter uten damputslipp slås stryke- og dampstasjonen av.

## (F) Avflaking

Lukkingen skal aldri åpnes eller berøres (10) når apparatet er varmt og/eller tilkoblet.

Ikke bruk noen form for kjemikalier, additiver eller avflakingsmiddel til å skylle dampgeneratoren.

Når systemet må avkalkes, slås FastClean-ikonet (3) permanent på.

Gjør følgende for å utføre avkalkingen:

- Slå av (1) apparatet, og trekk så ledningen ut av stikkontakten.
- Tøm vanntanken.
- Vent til apparatet er helt nedkjølt (minst 2,5 timer).
- Sett apparatet på kanten av vasken, og snu lukkingen (10) mot klokken for å åpne den. La vannet flyte i vasken.
- Rengjør lukkingen under rennende vann for å fjerne kalkdannelse.
- Når det ikke lenger kommer noe vann ut av apparatet, skru lukkingen med klokken for å lukke dampgeneratoren.
- Sett i støpselet og slå på.
- Trykk på FastClean-systemknappen (3) i 2 sekunder for å nullstille.

Hvis apparatet slås av uten avflaking, slås FastClean-ikonet (3) permanent på igjen neste gang det slås på.

**Obs:** På grunn av den ulike vannsammensetningen når det benyttes et permanent installert internt avflakingsmiddel, anbefales det å foreta avkalkning av systemet etter hver 4 fullstendige påfylling, eller minst en gang i måneden.

Legg merke til at FastClean-ikonet ikke automatisk vil slås på i dette tilfellet.

## (G) Etter stryking

### Pleie og rengjøring

Etter hver strykeøkt skal vanntanken fjernes og tømmes.

- Pass alltid på at apparatet er frakoblet og helt nedkjølt før rengjøring.
- Det anbefales å bruke en fuktig klut for å rengjøre svillen og det myke materialet på håndtaket.
- Bruk aldri kjemikalier, eddik eller skureputer (f.eks. svamper med grove nylonmaterialer etc.).

### Låsesystem

Apparatet er utstyrt med et låsesystem for praktisk transport og lett vint lagring. Det er mulig å løfte og bære apparatet i håndtaket på det låste strykejernet.

**Obs:** Før transport skal det påses at strykejernet er låst ordentlig og at vanntanken er tom.

- Plasser grunnplaten i nisjen på strykematten.
- For å låse strykejernet, trykk glideren (8) (enkel lås) mot strykejernet til du hører et "klikk".
- For å låse opp strykejernet trykkes knappen på glideren (enkel lås) inn. Strykejernet frigjøres.

### Lagring

Trekk ut støpselet, tøm vanntanken og la apparatet avkjøles før ledningene vikles sammen for lagring.

For praktisk lagring av strømledningen, se også "Ergonomisk sertifisering".

## Garanti og service

For detaljert informasjon, se den separate garanti- og servicebrosjyren eller besøk [www.braunhousehold.com](http://www.braunhousehold.com).

## Veiledning for feilsøking

Problem	Årsak	Løsning
Apparatet kan ikke slås på.	Apparatet er ikke tilkoblet stikkkontakten.	Sørg for at apparatet er riktig tilkoblet og trykk på På/Av-knappen.
Det kommer ut damp fra undersiden av dampstasjonen.	Sikkerhetssystemet for maksimaltrykk har åpnet seg.	Slå av apparatet omgående og kontakt Braun kundeservice.
Det kommer vann-dråper fra hullene i bunnen av såleplaten.	Vann er kondensert inne i rørene fordi damp brukes for første gang, eller har ikke blitt brukt over et lenge tidsrom.	Trykk på dampknappen flere ganger, bortvendt fra strykebrettet. Dette vil fjerne kaldt vann fra dampkretsen.
Brunfarget væske lekker fra såleplaten.	Kjemisk vannmykner eller additiver har blitt helt inn i vanntanken.	Hell aldri slik produkter inn i vann-tanken. Rengjør såleplaten med en myk klut og skylldampgeneratoren.
Første gangen apparatet slås på kan du oppleve røyk eller lukt.	Noen deler er blitt behandlet med tetningsmiddel/smøremiddel som fordampes første gang strykejernet varmes opp.	Dette er normalt og vil opphøre når du har brukt apparatet noen ganger. Hvis røyk/røyklukt merkes etter at strykejernet er slått av, må et autorisert Braun servicesenter kontaktes.
Apparatet avgir en uregelmessig lyd forbundet med vibrasjoner.	Vann blir pumpet inn i dampgeneratoren.	Dette er normalt og krever ikke at noe gjøres.
Lukkingen er vanskelig å skru opp.	Kalkavleiringer har gjort det vanskelig å åpne lukkingen.	Vri hardt på lokket. Avkalk systemet ofte for å unngå problemet.
	Dampgeneratoren er fremdeles under trykk.	Lukkingen skal aldri åpnes dersom vannbeholderen fremdeles er under trykk eller varm. Vent minst 2,5 timer før lukkingen åpnes.
Etter fylling av vanntanken, nullstilles ikke ikonet  .	Vannflottøren fungerer ikke ordentlig.	Tøm vanntanken, skyllden og fyll den på nytt.
	Vanntanken er ikke posisjonert korrekt.	Sørg for å plassere vanntanken korrekt.
Alle LED blinker.	Systemfeil.	Frakoble apparatet, koble det til igjen og trykk på På/Av-knappen. Hvis dette problemet vedvarer, skru umiddelbart av apparatet, frakoble det og kontakt et autorisert Braun servicesenter.

Damp-ikonet er konstant på, men det slippes ikke ut damp fra såleplaten.	Vanntankens flottør er låst eller vanntanken er ikke satt inn korrekt.	Slå av apparatet og trekk så ledningen ut av stikkkontakten. Fjern og tøm vanntanken, skyll den og fyll den på nytt. Sett inn vanntanken. Vent til apparatet er helt nedkjølt (minst 2,5 timer), og prøv deretter igjen. Hvis problemet vedvarer, kontakt et autorisert Braun-servicesenter.
Damp eller vann kommer ut av lukkingen.	Lukkingen er ikke tilstrekkelig festet.	Slå av apparatet, trekk ut støpslet og la det avkjøles (i minst 2,5 timer). Skru av lukkingen og skru den tilbake på apparatet ordentlig. Obs: Det kan slippe ut noe vann når du skrur av lukkingen.
Dobbeltledningen blir varm under bruk.	Dette er vanlig. Dette skyldes dampen som passerer gjennom ledningen under stryking.	Sett dobbeltledningen på motsatt side, slik at du ikke kan berøre ledningen under stryking.
Det kommer noen vanndråper når man fjerner vanntanken		Dette er normalt og krever ikke at noe gjøres.

## SVENSKA

### Beskrivning

- 1 På/Av-knapp/ikon
- 2 Boost-knapp/ikon (endast utvalda modeller)
- 3 FastClean-systemknapp/ikon
- 4 Vattennivåikon
- 5a iMode-väljare
- 5b Ånginställningsikoner
- 6 Ångknapp
- 7 Strykjärnsstöd
- 8 Låssystem
- 9 Borttagbar vattenbehållare
- 10 Förslutningslock
- 11 Dubbel sladd / förvaring
- 12 Nätsladd / förvaring
- 13 Strykjärnets hül

### Avsedd användning

Apparaten får endast användas för att stryka klädesplagg som tål stryking enligt skötselråden. Strykjärnet kan även användas för uppfräschning av klädesplagg. Ta alltid av dig klädesplagget innan du stryker eller fuktar det.

### Före första användningen

När ångfunktionen är färdig att användas för första gången rekommenderar vi att du stryker en trasa under några minuter för att undvika att rester från tillverkningen smutsar ner dina kläder.

### (A) Påfyllning av vattenbehållaren

Se till att apparaten är avstängd och stikkkontakten utdragen.

- Ta loss vattenbehållaren (9).
- Fyll på vattentanken med kranvatten och se till att "max"-nivån inte överskrids, dock att minst "min" uppnås.
- Om du har extremt hårt vatten rekommenderar vi en blandning av 50 % kranvatten och 50 % destillerat vatten.
- Använd aldrig enbart destillerat vatten. Tillsätt aldrig tillsatser (t.ex. stärkelse). Använd aldrig kondensvatten från en torktumlare.
- Sätt tillbaka vattenbehållaren.
- Ställ apparaten på en stabil och plan yta.

**OBS:** Om du använder filteranordningar eller ett permanent avkalkningssystem måste du alltid se till att vattnet har ett neutralt pH-värde.

## (B) Varning för låg vattennivå

När vattennivån närmar sig en låg nivå börjar vattennivåikonen  att blinka. I detta läge kan du fortsätta att ångstryka i cirka 10–15 minuter.

När vattennivåikonen börjar lysa permanent måste behållaren fyllas på. Samtidigt börjar På/Av-ikonen (1) och ikonen som hör till den valda inställningen blinka.

För att fortsätta ångstrykningen måste vattentaken fyllas upp minst till "min"-nivå.

## (C) Förberedelser före användning

Innan du börjar stryka måste du kontrollera plaggets skötselråd noggrant. Tyg med denna symbol  går inte att stryka.

- Placera strykjärnet på strykjärnshållaren (7) eller på dess hål (13), dra ut båda sladdarna (11,12) helt, anslut apparaten till ett eluttag och tryck ner På/Av-knappen (1).
- iCare-inställningen  och På/Av-knappen börjar blinka och du hör en ljudsignal. Strykjärnet värms nu upp.
- När temperaturen är nådd kommer På/Av-knappen och den tillhörande

ånginställningsikonen lysa permanent och du hör en ljudsignal som indikerar att ångan är redo.

### Ångstrykning

Tryck ner ångknappen (6) för att släppa ångan.

### Torrstrykning

Stryk utan att ångknappen (6) trycks ned. Observera att strykjärnet automatiskt växlar till stand-by-läget efter 10 minuters torrstrykning. Efter ytterligare 10 minuter kommer det stängas av automatiskt.

### Ångstrålefunktion

Tryck på ångknappen (6) två gånger i snabb följd inom 1 sekund. Ett konstant flöde av ånga släpps ut under några sekunder. Tryck ner ångknappen en gång till medan ånga släpps ut för att stänga av funktionen.

## (D) Inställningar

När apparaten sätts igång kommer den alltid att vara inställd i iCare-läge , oavsett vilken inställning som valdes senast.

För att växla från en inställning till en annan ska iMode-väljaren (5a) tryckas ned.

### Eco eco

Denna inställning rekommenderas för de allra ömtåligaste plaggen av t.ex. syntetmaterial, siden och blandade material. Denna inställning ger lägre energiförbrukning.

### iCare

Denna inställning rekommenderas för plagg av ull, polyester och bomull.

### Turbo +

Denna inställning rekommenderas för plagg som behöver kraftfull ånga, t.ex. tjocka plagg av bomull/linne eller jeans.

Den kan även användas för att fräscha upp och desinficera klädesplagg som har hängt länge i garderoben.

**OBS:** Använd inte desinficeringsfunktionen på människor eller djur.

### **Boost-funktion** (endast CareStyle 7 Pro)

Med den här inställningen kan du stryka med maximal ånga i 15 minuter.

- Tryck på boost-knappen (2) för att aktivera.
- Boost-ikonen och turbo-ikonen  + lyser permanent och du hör ett kort pip ljud.
- För att stoppa funktionen ska iMode-väljaren (5a) eller boost-knappen tryckas in igen.

Efter 15 minuter kan du fortsätta stryka i turbo-läget.

**Obs:** Boost-funktionen är endast tillgänglig när temperaturen har nåtts och ångan är redo.

### **ProSteam** (endast CareStyle 7 Pro)

Den här inställningen ger upp 30 sekunder kontinuerlig ånga utan att trycka på ångknappen (6).

Eftersom den har en liknande ånghastighet som vid iCare- inställningen rekommenderas att samma plagg som ull, polyester och bomull.

- Välj ProSteam  för att aktivera inställningen och trycka en gång på ångknappen (6).
- Strykjärnet kommer att ånga automatiskt i 30 sekunder.
- Om du vill stänga av funktionen tidigare ska du trycka ner knappen igen.

### **Vertikal ånga**

Strykjärnet kan även användas för att ånga hängande kläder. Håll strykjärnet i en vertikal position och välj ProSteam- inställningen .

**Varning:** Ångan är väldigt varm. Ta alltid av dig klädesplagget innan du stryker eller fuktar det.

## **Ergonomisk certifiering**

Den här enheten som har utvärderats och certifierats av ett ergonomiskt certifieringsinstitut har utformats ergonomiskt för att möjliggöra ansträngningslös strykning och

fantastiska resultat som uppfyller kraven för ergonomi med hänsyn till områdena högskola, biomedicin, psykosocialt (användbarhet) och s.k. människoinriktad designprocess.

Riktiga användare har varit aktivt involverade i samtliga faser av utformningen och testningen för att möjliggöra en mer tillfredsställande upplevelse.

Följ rekommendationerna nedan för en ansträngningslös och bekvämare strykningssupplevelse.

- Innan du börjar stryka rekommenderas att du justerar din strykbräda för att undvika dålig hållning för dina axlar. Den ideala positionen ska möjliggöra en 90° vinkel för din armbåge så att dina axlar och din rygg kan röra sig fritt.
- För bättre komfort och bekvämlighet vid förvaring och transport kan strömsladden dessutom viras runt handen innan förvaring inuti apparaten och sedan blockeras med den medföljande klämman.
- Det rekommenderas att tömma vattenbehållaren innan apparaten förflyttas och att inte böja din rygg för mycket när du lyfter den.

## **(E) Automatisk avstängning (Auto Off)**

Denna funktion aktiveras om det inte har förekommit något utsläpp av ånga under 10 minuter.

- När strykjärnet är inställt på auto-off-läget kommer På/Av-knappen (1) och ikonen för den valda inställningen börja blinka.
- Innan du fortsätter stryka ska du trycka på valfri knapp och vänta tills ikonen för inställningen lyser med ett fast sken.
- Efter ytterligare 10 minuter utan ångning kommer strykjärnet och ångstationen stängas av.



## (F) Avkalkning

Öppna eller vidrör aldrig förslutningslocket (10) när apparaten är varm och/eller inkopplad.

Använd aldrig kemikalier, tillsatser eller kalkborttagningsmedel för att rengöra vattenkokaren.

När systemet behöver avkalkas kommer FastClean-ikonen (3) lysa permanent.

För att avkalka den ska du följa följande steg:

- Stäng av apparaten (1) och dra ur kontakten.
- Töm vattenbehållaren.
- Vänta tills apparaten har svalnat helt (minst 2,5 timmar).
- Ställ apparaten på kanten av diskhon och vrid förslutningslocket (10) moturs för att öppna det. Låt vattnet rinna ner i diskhon.
- Rengör förslutningslocket under rinnande vatten för att avlägsna kalkbildningar.
- När det inte kommer ut mer vatten ur apparaten ska du skruva fast förslutningslocket medurs för att stänga vattenkokaren.
- Koppla in den och slå på den.
- Tryck ner FastClean-systemknappen (3) i 2 sekunder för att återställa.

Om apparaten stängs av utan avkalkning kommer FastClean-ikonen (3) börja blinka igen när apparaten startas nästa gång.

**Obs:** Eftersom vattnets sammansättning varierar vid användning av ett installerat permanent avkalkningssystem rekommenderas att systemet avkalkas efter var fjärde komplett påfyllning eller minst en gång i månaden.

Observera att FastClean-ikonen inte kommer tändas automatiskt i detta fall.

## (G) Efter strykning

### Skötsel och rengöring

Efter varje strykning ska vattenbehållaren avlägsnas och tömmas.

- Kontrollera alltid före varje rengöring att apparaten är avstängd, kontakten är utdragen och att den har svalnat helt.
- Använd en fuktig trasa för att rengöra sulplattan och det mjuka materialet på handtaget.
- Använd aldrig kemikalier, vinäger eller skurdukar (t.ex. svampar i grovt nylon osv.).

### Låssystem

Strykjärnet är utrustat med ett låssystem för bekväm transport och enkel förvaring. Det går att lyfta och bära strykjärnet i handtaget när strykjärnet är låst.

**Obs:** Innan transporten påbörjas måste du se till att strykjärnet är ordentligt låst och att vattenbehållaren är tom.

- Placera stryksulan i utskärningen på strykjärnsunderlägget.
- Lås fast strykjärnet genom att skjuta reglaget (8) (snabbås) mot strykjärnet tills du hör ett "klick".
- För att låsa upp strykjärnet ska du trycka ner knappen på skjutreglaget (snabbås). Strykjärnet kan nu lyftas upp.

### Förvaring

Koppla ur, töm vattenbehållaren och låt apparaten svalna innan sladden lindas upp för förvaring.

För bekväm förvaring av strömsladden, se vidare "Ergonomisk certifiering".

## Garanti och underhåll

Se den separata garantin och servicebroschyren eller gå till [www.braunhousehold.com](http://www.braunhousehold.com) för utförlig information.

## Felsökningsguide

Problem	Orsak	Lösning
Apparaten går inte att sätta igång.	Apparatens nätsladd sitter inte i eluttaget.	Se till att apparaten är korrekt ansluten och tryck ner På/Av-knappen.
Ånga kommer ut under basenheten.	Säkerhetssystemet för "maxtryck" har löst ut.	Stäng av apparaten omedelbart och kontakta Brauns auktoriserade kundtjänst.
Det droppar lite vatten från hålen på botten av stryksulan.	Vatten har kondenserat inne i rören eftersom ånga används för första gången, eller så har apparaten inte använts under en längre tid.	Rikta strykjärnet bort från strykbrådan och tryck ner ångknappen några gånger. Detta gör att det kalla vattnet försvinner ur ångsystemet.
Brunfärgad vätska läcker ut från stryksulan.	Kemiska vattenmjukgörare eller tillsatser har hållits i vattenbehållaren.	Häll aldrig några produkter i vattenbehållaren. Rengör stryksulan med en fuktig trasa och skölj ur vattenkokaren.
Det uppstår rök eller lukt första gången du sätter igång apparaten.	Vissa delar har behandlats med förseglings-/smörjmedel som förångas första gången strykjärnet värms upp.	Detta är normalt och upphör efter några gångers användning av strykjärnet. Om apparaten fortfarande ryker eller luktar efter att du har stängt av den ska du kontakta Brauns auktoriserade kundtjänst.
Från apparaten kan det komma ett ojämnt ljud som hänger ihop med vibrationer.	Vatten pumpas in i vattenkokaren.	Detta är normalt och behöver inte åtgärdas.
Förslutningslocket är svårt att skruva loss.	Kalkavlagringar gör det svårt att öppna förslutningslocket.	Vrid kraftigt på locket. För att undvika problemet ska du avkalka systemet ofta.
	Vattenkokaren är fortfarande under tryck.	Öppna aldrig förslutningslocket om vattenkokaren är varm eller under tryck. Vänta minst 2,5 timmar innan du öppnar förslutningslocket.
När vattenbehållaren har fyllts på återställs inte ikonen  .	Vattenflottören fungerar inte korrekt.	Töm vattenbehållaren, skölj ur den och fyll på nytt vatten.
	Vattenbehållaren är inte placerad på korrekt sätt.	Placera vattenbehållaren på korrekt sätt.
Alla lysdioder blinkar.	Systemfel.	Dra ur kontakten, sätt in den igen och tryck ner På/Av-knappen. Om problemet kvarstår ska du stänga av apparaten omedelbart och kontakta Brauns auktoriserade kundtjänst.

Ikonen för ånga är tänd hela tiden, men det kommer inte någon ånga från stryksulan.	Flottören i vattenbehållaren har fastnat, eller vattenbehållaren är inte placerad på korrekt sätt.	Stäng av apparaten och dra ur kontakten. Ta loss och töm vattenbehållaren, skölj ur den och fyll på nytt vatten. Sätt tillbaka vattenbehållaren. Vänta tills apparaten har svalnat helt (minst 2,5 timmar) och försök igen. Om problemet kvarstår ska du kontakta Brauns auktoriserade kundtjänst.
Ånga eller vatten sipprar ut vid förslutningslocket.	Förslutningslocket är inte ordentligt fastskruvat.	Stäng av apparaten, dra ut kontakten och låt apparaten svalna (i minst 2,5 timmar). Skruva loss förslutningslocket och skruva tillbaka det ordentligt på apparaten. Obs: Vatten kan rinna ut när du skruvar loss förslutningslocket..
Den dubbla sladden blir varm under användning.	Detta är normalt. Det orsakas av att ångan passerar genom sladden under strykningen.	Placera den dubbla sladden på motsatt sida så att du inte kan vidröra den medan du stryker.
Det finns några vattendroppar när vattenbehållaren avlägsnas		Detta är normalt och behöver inte åtgärdas.

## SUOMI

### Kuvas

- 1 Virtapainike/-kuvake
- 2 Boost-painike/-kuvake (vain tietyt mallit)
- 3 FastClean-järjestelmän painike/kuvake
- 4 Vesivaraston kuvake
- 5a iMode-valitsin
- 5b Höyryasetusten kuvakkeet
- 6 Höyrypainike
- 7 Silitysraudan teline
- 8 Lukitusjärjestelmä
- 9 Irrotettava vesisäiliö
- 10 Kotelo
- 11 Kaksinkertainen johto / säilytys

12 Virtajohto / säilytys

13 Pystyteline

### Käyttötarkoitus

Laitetta saa käyttää vain sellaisten vaatteiden silitykseen, joiden hoitolipukkeessa ilmoitetaan niiden soveltuvan silitykseen. Lisäksi laitetta saa käyttää vain raikastamiseen. Älä koskaan silitä tai kostuta vaatteita käyttäessäsi niitä.

### Ennen ensimmäistä käyttöä

Kun höyry on valmis käytettäväksi ensimmäistä kertaa, suosittelemme silittämään muutaman minuutin liinan läpi, jotta vaatteisiin ei tartu valmistusjäännöksiä.

## (A) Vesisäiliön täyttäminen

Varmista, että laite on sammutettu ja järjestelmä on irrotettu pistorasiasta.

- Irrota vesisäiliö (9).
- Täytä vesisäiliö vesijohtovedellä; varo, ettet ylitä "max"-merkkiä, mutta täytä vähintään "min"-merkkiin saakka.
- Jos vesi on erittäin kovaa, suosittelemme käyttämään seosta 50 % vesijohtovettä ja 50 % tislattua vettä.
- Älä koskaan käytä vain tislattua vettä. Älä lisää mitään lisäaineita (kuten tärkkiä). Älä käytä kuivaimesta tiivistynyttä vettä.
- Asenna vesisäiliö paikoilleen.
- Aseta laite vakaalle tasapinnalle.

**Huom.** Jos käytät suodatuslaitteita tai sisäistä pysyvää kalkinpoistoainetta, varmista ehdottomasti, että käytetty vesi on ph-neutraalia.

## (B) Veden määrä -toiminto

Kun vesi on vähissä, vesivaraston kuvake  (4) alkaa vilkkua. Tällöin höyrysilitystä voidaan jatkaa noin 10–15 minuuttia.

Kun vesivaraston kuvake alkaa palaa tasaisesti, vesisäiliö on täytettävä. Samalla virtakuvake (1) ja valitun asetuksen kuvake alkavat vilkkua.

Jos haluat jatkaa höyrysilitystä, täytä vesisäiliö vähintään "min"-merkkiin.

## (C) Käytön aloittaminen

Noudata vaatteiden hoitolipukkeiden ohjeita huolella ennen kuin aloitat silityksen. Jos vaatteessa on tämä symboli , sitä ei saa silityttää.

- Aseta silitysrauta telineeseen (7) tai pystytelineeseen (13), kelaa molemmat virtajohdot (11, 12) täysin auki, kytke laite pistorasiaan ja paina virtapainiketta (1).
- iCare-asetus  ja virtapainike alkavat vilkkua ja kuulet äänimerkin. Silitysrauta alkaa lämmetä.

- Kun lämpötila on saavutettu, virtapainike ja siihen liittyvä höyryasetuksen kuvake syttyvät pysyvästi ja kuulet äänimerkin, joka ilmaisee, että höyry on käyttövalmis.

## Höyrysilitys

Paina höyrypainiketta (6) höyryn vapauttamiseksi.

## Kuivasilitys

Silitä painamatta höyrypainiketta (6). Huomaa, että 10 minuutin kuivasilityksen jälkeen silitysrauta siirtyy valmiustilaan. Seuraavan 10 minuutin kuluttua automaattinen sammutus aktivoituu.

## Höyrylaukaisutoiminto

Paina höyrypainiketta (6) nopeasti kaksi kertaa peräkkäin 1 sekunnin sisällä. Höyryä virtaa jatkuvasti muutaman sekunnin ajan. Paina höyrypainiketta uudelleen höyryn virratessa lopettaaksesi toiminnon.

## (D) Asetukset

Kun laite kytketään päälle, se käynnistyy aina iCare -asetuksessa, riippumatta viimeksi käytetystä asetuksesta.

Voit vaihtaa asetuksesta toiseen painamalla iMode-valitsinta (5a).

### Eco eco

Tätä suositellaan herkimmille kankaille, kuten synteettisille, silkille ja sekoitekankaille. Tämä asetus kuluttaa vähemmän virtaa.

### iCare

Tätä suositellaan villalle, polyesterille ja puuvillalle.

### Turbo +

Tätä suositellaan enemmän höyryä vaativille kankaille, kuten paksulle puuvillalle/pellavalle ja farkkukankaalle.

Tällä asetuksella voidaan raikastaa ja hygienisoida komerossa olleita vaatteita ennen pukeutumista.

**Huomaa:** Älä käytä hygienisointitoimintoa ihmisiin tai lemmikkeihin.

## Boost-toiminto (vain CareStyle 7 Pro)

Tällä asetuksella voit silittää maksimaalisella höyryllä 15 minuutin ajan.

- Aktivoi asetus painamalla boost-painiketta (2).
- Boost-kuvake ja turbo-kuvake  + syttyvät pysyvästi ja kuulet lyhyen äänimerkin.
- Voit lopettaa tämän toiminnon painamalla iMode-valitsinta (5a) tai boost-painiketta uudelleen.

15 minuutin kuluttua voit jatkaa silytystä turbo-tilassa.

**Huomaa:** Boost-toiminto on käytettävissä vain, jos lämpötila on saavutettu ja höyry on käyttövalmis.

## ProSteam (vain CareStyle 7 Pro)

Tämä asetus tarjoaa jopa 30 sekunnin jatkuvan höyryn ilman höyrypainikkeen (6) painamista.

Koska siinä on samanlainen höyryn määrä kuin iCare -asetuksessa, sitä suositellaan samoille vaatteille, kuten villalle, polyesterille ja puuvillalle.

- Aktivoi tämä asetus valitsemalla ProSteam  ja painamalla kerran höyrypainiketta (6).
- Silitysrauta höyryttää automaattisesti 30 sekunnin ajan.
- Voit pysäyttää toiminnon sitä ennen painamalla höyrypainiketta uudelleen.

## Höyrysilytys pystysuunnassa

Silitysrautaa voidaan käyttää myös riippuvien vaatteiden höyrysilytykseen. Pidä silitysrautaa pystyasennossa ja valitse ProSteam -asetus.

**Varoitus:** Höyry on erittäin kuumaa. Älä koskaan silitä tai kostuta vaatetta käyttäessäsi sitä.

## Ergonominen sertifiointi

Tämä Ergonomian sertifiointilaitoksen arvioima ja sertifoima laite on suunniteltu ergonomisesti, jotta silytys olisi vaivatonta ja tulokset erinomaiset ja jotta se täyttäisi

polyteknisen, biolääketieteellisen, psykososiaalisen (käytettävyyys) ja ihmiskeskeisen suunnitteluprosessin alaan kuuluvat ergonomiset vaatimukset.

Todelliset käyttäjät ovat olleet aktiivisesti mukana kaikissa tuotesuunnittelun ja testausprosessin vaiheissa, jotta kokemuksesta saataisiin entistä tyydyttävämpiä.

Noudata alla olevia suosituksia, jotta silytys olisi vaivatonta ja miellyttävämpää:

- Ennen kuin aloitat silytyksen, on suositeltavaa säätää silytyslautaasi, jotta vähennät hartioiden huonoa asentoa. Ihanteellisessa asennossa kyynärpäitteesi tulisi olla 90° kulmassa, jotta hartiasi ja selkäsi voivat liikkua vapaasti.
- Jos haluat lisää käyttömukavuutta ja vaivattomuutta säilytyksen ja kuljetuksen aikana, kiedo virtajohto kätesi ympäri, ennen kuin asetat sen turvallisesti koneen sisälle, ja lukitse se sitten mukana toimitetulla kiinnikkeellä.
- On suositeltavaa tyhjentää vesisäiliö ennen laitteen kuljettamista ja varmistaa, ettet taivuta selkääsi liikaa laitetta nostettaessa.

## (E) Automaattinen sammutus

Tämä toiminto aktivoituu, jos höyryä ei ole käytetty 10 minuuttiin.

- Kun silitysrauta on automaattisessa sammutustilassa, virtapainike (1) ja valitun asetuksen kuvake alkavat vilkkua.
- Jos haluat jatkaa silytystä, paina mitä tahansa painiketta ja odota, että asetuksen kuvake palaa jatkuvasti.
- Jos seuraavan 10 minuutin ajan ei vapauteta höyryä, silitysrauta ja höyryasema sammuvat.

## (F) Kalkinpoisto

Älä koskaan avaa tai kosketa koteloa (10), kun laite on kuuma ja/tai kytketty pistorasiaan.

Älä käytä lämmittimen huuhteluun kemikaa- leja, lisäaineita tai kalkinpoistoainetta.

Kun järjestelmä on kalkinpoistotarpeessa, FastClean-kuvake (3) syttyy pysyvästi.

Suorita kalkinpoisto seuraavasti:

- Sammuta (1) laite ja irrota se pistorasiasta.
- Tyhjennä vesisäiliö.
- Odota, kunnes laite on jäähtynyt (vähintään 2,5 tuntia).
- Aseta laite tiskialtaan reunalle ja avaa kansi (10) kääntämällä sitä vastapäivään. Anna veden valua tiskialtaaseen.
- Puhdista kotelo juoksevan veden alla kalkkikertymien poistamiseksi.
- Kun laitteesta ei tule enää vettä, sulje lämmitin kiertämällä koteloa myötäpäivään.
- Kytke pistoke pistorasiaan ja kytke laite päälle.
- Nollaa painamalla FastClean-järjestelmän painiketta (3) 2 sekunnin ajan.

Jos laite sammutetaan poistamatta kalkkia, FastClean-kuvake (3) syttyy pysyvästi uudelleen, kun laite kytketään päälle seuraavan kerran.

**Huomaa:** Koska veden koostumus on erilainen käytettäessä omaan kiinteää kalkinpoistolaitetta, suositellaan että järjestelmästä poistetaan kalkki 4 täyden käyttökerran välein tai vähintään kerran kuussa.

Huomaa, että tässä tapauksessa FastClean-kuvake ei syty automaattisesti.

## (G) Silityksen jälkeen

### Huolto ja puhdistus

Poista ja tyhjennä vesisäiliö jokaisen silityksen jälkeen.

- Varmista aina ennen puhdistusta, että laite on sammutettu, irrotettu pistorasiasta ja saanut jäähtyä täysin.

## Vianetsintäopas

Ongelma	Syy	Ratkaisu
Laite ei kytkeydy päälle.	Laitetta ei ole kytketty pistorasiaan.	Varmista, että laite on kytketty asianmukaisesti, ja paina virtapainiketta.

- Pohjalevyn ja kahvan pehmeän materiaalin puhdistamiseen on suositeltava käyttää kosteaa liinaa.

- Älä koskaan käytä puhdistamiseen kemikaaleja, etikkaa tai hankaustyynyjä (esim. karkeista nailonkuiduista valmistettuja sieniä jne.).

## 6 Lukitusjärjestelmä

Laitteessa on lukitusjärjestelmä, joka tekee kuljetuksesta ja säilytyksestä helppoa. Laitetta on mahdollista nostaa ja kantaa lukitun silitysraudan kahvasta.

**Huomaa:** Varmista ennen kuljetusta, että silitysrauta on lukittu kunnolla ja että vesisäiliö on tyhjä.

- Aseta aluslevy rautamaton uraan.
- Silitysrauta lukitaan työntämällä liukulukkoa (8) (helppo lukitus) silitysrauta kohti, kunnes kuuluu napsahdus.
- Silitysrauta vapautetaan painamalla liukulukon (helppo lukitus) painike alas. Silitysrauta vapautuu.

## Säilytys

Irrota pistoke pistorasiasta, tyhjennä vesisäiliö ja anna laitteen jäähtyä, ennen kuin kelaat johdot säilytystä varten.

Virtajohtojen kätevää säilytystä varten katso myös ”Ergonominen sertifiointi”.

## Takuu ja huolto

Tarkempia tietoja on erillisessä takuu- ja huoltolehtisessä ja osoitteessa [www.braunhousehold.com](http://www.braunhousehold.com).

Höyryä virtaa perusyksikön alapuolelta.	Maksimipaineen turvajärjestelmä on avautunut.	Sammuta laite välittömästi ja ota yhteys valtuutettuun Braunin asiakaspalveluun.
Aluslevyn aukoista tihkuu vesipisaroita.	Letkuihin on tiivistynyt vettä, koska höyryä käytetään ensimmäistä kertaa tai höyryä ei ole käytetty hetkeen.	Paina höyrypainiketta useaan kertaan silitysraudan ollessa poissa silitysraudan päältä. Tämä poistaa kylmän veden höyrypiiristä.
Aluslevystä vuotaa ruskeaa nestettä.	Vesisäiliöön on kaadettu kemiallista vedenpehennysainetta tai muita lisäaineita.	Älä koskaan lisää lisäaineita vesisäiliöön. Puhdista aluslevy kostealla liinalla ja huuhtelee lämmitin.
Kun laite kytketään päälle ensimmäistä kertaa, siitä tulee savua tai hajua.	Jotkut osat on käsitelty tiivistys/voiteluaineella, joka höyrystyy silitysraudan lämmitessä ensimmäistä kertaa.	Tämä on normaalia ja lakkaa, kun silitysrautaa on käytetty muutaman kerran. Jos savua/hajua tulee vielä laitteen sammuttamisen jälkeenkin, ota yhteys valtuutettuun Braunin asiakaspalveluun.
Laitteesta kuuluu katkonaista ääntä ja se tärisee.	Vettä pumpataan lämmitimeen.	Tämä on normaalia, eikä siihen tarvitse reagoida.
Kotelo on vaikea ruuvata irti.	Kalkki on tehnyt kotelon avaamisesta vaikeaa.	Kierrä korkkia voimalla. Jotta näin ei pääsisi tapahtumaan, poista kalkki järjestelmästä säännöllisesti.
	Lämmittimessä on yhä painetta.	Älä koskaan avaa koteloa, jos lämmittimessä on yhä painetta tai se on kuuma. Odota vähintään 2,5 tuntia, ennen kuin avaat kotelon.
Kun laite täytetään vedellä, kuvake ei sammu.	Uimuri ei toimi asianmukaisesti.	Tyhjennä vesisäiliö, huuhtelee se ja täytä se uudelleen.
	Vesisäiliö ei ole kunnolla paikoillaan.	Aseta vesisäiliö kunnolla paikoilleen.
Kaikki merkkivalot vilkkuvat.	Järjestelmävirhe.	Irrota laite pistorasiasta, kytke se takaisin ja paina virtapainiketta. Jos ongelma ei ratkea, sammuta laite välittömästi, irrota se pistorasiasta ja ota yhteys valtuutettuun Braunin asiakaspalveluun.

Höyrykuvake palaa jatkuvasti, mutta aluslevystä ei tule höyryä.	Vesisäiliön uimuri on luikkunut tai vesisäiliö ei ole kunnolla paikoillaan.	Sammuta laite ja irrota se pistorasiasta. Irrota ja tyhjennä vesisäiliö, huuhtelee se ja täytä se uudelleen. Asenna vesisäiliö paikoilleen. Odota, kunnes laite on jäähtynyt (väh. 2,5 tuntia), ja yritä sitten uudelleen. Jos ongelma ei ratkea, ota yhteyttä valtuutettuun Braunin asiakaspalveluun.
Kotelosta tulee höyryä tai vettä.	Kotelo ei ole kiristetty kunnolla.	Sammuta laite, irrota se pistorasiasta ja anna sen jäähtyä (vähintään 2,5 tuntia). Ruuvaa kotelo irti ja ruuvaa se kunnolla takaisin laitteeseen. Huomaa: Koteloa ruuvattaessa auki laitteesta saattaa vuotaa vettä.
Kaksinkertainen johtokuumenee käytön aikana.	Tämä on normaalia. Se johtuu siitä, että höyryä kulkee johdon läpi silitettäessä.	Aseta kaksinkertainen johto vastakkaiselle puolelle, jotta et voi koskettaa johtoa silytyksen aikana.
Vesisäiliötä irrotettaessa syntyy vesipisaroita.		Tämä on normaalia, eikä siihen tarvitse reagoida.

## POLSKI

### Opis urządzenia

- 1 Przycisk/ikona On/Off (wł./wył.)
- 2 Przycisk/ikona Boost (zwiększenie pary) (tylko wybrane modele)
- 3 Przycisk/ikona systemu FastClean
- 4 Ikona rezerwy wody
- 5a Przełącznik wyboru iMode
- 5b Ikony ustawień wytwarzania pary
- 6 Przycisk pary
- 7 Stojak żelazka
- 8 System blokady
- 9 Wyjmowany zbiornik na wodę
- 10 Zakrętka
- 11 Schowek na podwójny przewód
- 12 Schowek na przewód zasilający
- 13 Podstawa

## Przeznaczenie

Urządzenie służy wyłącznie do prasowania odzieży, która może być prasowana zgodnie z informacjami dotyczącymi pielęgnacji produktu znajdującymi się na metce. Ponadto żelazka można używać do odświeżania odzieży. Nie wolno prasować ani nawilżać odzieży nałożonej na ciało.

## Przed pierwszym użyciem

Przed pierwszym użyciem pary zaleca się prasowanie kawałka tkaniny przez kilka minut, aby pozbyć się pozostałości procesu produkcji, które mogą zanieczyścić odzież.

## (A) Napełnianie zbiornika wody

Upewnić się, że urządzenie jest wyłączone, a system jest odłączony od gniazdka.



- Wyjąć zbiornik wody (9).
- Należy napełnić zbiornik wodą z kranu, uważając, aby nie przekroczyć poziomu „max”, ale wodę należy nalać przynajmniej do znaku „min”.
- Jeśli woda z kranu jest bardzo twarda, zaleca się zastosowanie mieszaniny złożonej w 50% z wody z kranu i w 50% z wody destylowanej.
- Nie wolno używać samej wody destylowanej. Do wody nie należy dodawać żadnych dodatków (na przykład krochmalu). Nie należy używać wody kondensacyjnej z suszarki.
- Włożyć zbiornik wody.
- Ustawić urządzenie na stabilnej i równej powierzchni.

**Uwaga:** W przypadku korzystania z urządzeń filtrujących lub zainstalowanego na stałe domowego odkamieniacza należy koniecznie upewnić się, że uzyskiwana woda ma neutralne pH.

## (B) Funkcja rezerwy wody

Gdy poziom wody zbliża się do niskiego, ikona rezerwy wody  (4) zaczyna migać. W tym momencie można kontynuować prasowanie parowe przez około 10–15 minut.

Gdy ikona rezerwy wody świeci światłem ciągłym, konieczne jest napełnienie zbiornika. Jednocześnie migają ikona On/Off (wł./wył.) (1) i ikona powiązana z wybranym ustawieniem.

Aby móc nadal prasować, napełnić zbiornik na wodę przynajmniej do znaku „min”.

## C) Rozpoczęcie użytkowania

Przed rozpoczęciem prasowania należy dokładnie zapoznać się z instrukcjami dotyczącymi pielęgnacji produktu znajdującymi się na metce. Tkaniny oznaczone symbolem  nie nadają się do prasowania.

- Umieścić żelazko na stojaku żelazka (7) lub na jego podstawie (13), całkowicie

rozwinąć oba przewody (11, 12), a następnie podłączyć urządzenie do zasilania i nacisnąć przycisk On/Off (wł./wył.) (1).

- Przyciski ustawienia iCare  i On/Off (wł./wył.) zaczną migać i zostanie wyemitowany sygnał dźwiękowy. Żelazko zacznie się nagrzewać.
- Po osiągnięciu żądanej temperatury przycisk On/Off (wł./wył.) i ikona powiązana z ustawieniem wytwarzania pary zaczną świecić światłem ciągłym. Zostanie też wyemitowany sygnał dźwiękowy, wskazując gotowość pary.

## Prasowanie parowe

Nacisnąć przycisk pary (6), aby uwolnić parę.

## Prasowanie na sucho

Pracować bez naciskania przycisku pary (6). Należy pamiętać, że po 10 minutach prasowania na sucho żelazko przełączy się w tryb gotowości. Po kolejnych 10 minutach zostanie aktywowany tryb automatycznego wyłączenia.

## Funkcja uderzenia pary

Nacisnąć przycisk pary (6) dwukrotnie w przeciągu jednej sekundy. Przez kilka sekund żelazko będzie ciągle emitować parę. W trakcie emisji pary ponownie nacisnąć przycisk pary, aby zatrzymać działanie funkcji.

## (D) Ustawienia

Po włączeniu urządzenie jest zawsze ustawiane w tryb iCare , niezależnie od ostatniego wybranego ustawienia.

Aby zmienić ustawienie na inne, należy nacisnąć przełącznik wyboru iMode (5a).

## Eco eco

Zalecane dla większości delikatnej odzieży z włókien syntetycznych, jedwabiu i tkanin mieszanych. Przy tym ustawieniu zużycie energii jest mniejsze.

## iCare

Zalecane dla odzieży wykonanej z wełny, poliestru i bawełny.

## Turbo +



Zalecane dla odzieży wymagającej większego uderzenia pary, na przykład grubych ubrań z bawełny/lnu i jeansów.

Tego ustawienia można również używać do odświeżania i higienizacji odzieży, która przed nałożeniem była przechowywana np. w szafie.

**Uwaga:** Funkcji higienizacji nie wolno używać na ludziach ani zwierzętach.



**Funkcja Boost (zwiększenie pary)** (tylko CareStyle 7 Pro)

Ustawienie umożliwia prasowanie z maksymalnym wytwarzaniem pary przez 15 minut.



- Aby włączyć funkcję, nacisnąć przycisk Boost (zwiększenie pary) (2).
- Ikona Boost (zwiększenie pary) i ikona Turbo   + będą świecić ciągle i zostanie wyemitowany sygnał dźwiękowy.
- Aby zatrzymać tę funkcję, ponownie nacisnąć przełącznik wyboru iMode (5a) lub przycisk Boost (zwiększenie pary).



Po 15 minutach można kontynuować prasowanie w trybie Turbo.

**Uwaga:** Funkcja Boost (zwiększenie pary) jest dostępna, tylko jeżeli osiągnięto żądaną temperaturę i para jest gotowa.

**ProSteam**   (tylko CareStyle 7 Pro)

To ustawienie umożliwi ciągłe korzystanie z pary przez 30 sekund bez naciskania przycisku pary (6).

Ma podobną siłę emitowania pary co ustawienie iCare  , dlatego zalecane jest dla odzieży wykonanej z wełny, poliestru i bawełny.

- Aby włączyć to ustawienie, należy wybrać ustawienie ProSteam   i jeden raz nacisnąć przycisk pary (6).
- Żelazko będzie emitować parę automatycznie przez 30 sekund.
- W celu wcześniejszego zatrzymania tej funkcji należy ponownie nacisnąć przycisk pary.

## Pionowe uderzenie pary

Żelazko można również stosować do prasowania parowego ubrań wiszących na wieszakach. Trzymać żelazko w pozycji pionowej i wybrać ustawienie ProSteam .

**Ostrzeżenie:** Para jest bardzo gorąca. Nie wolno prasować ani nawilżać odzieży nałożonej na ciało.

## Certyfikat dotyczący ergonomii

Urządzenie, przebadane i certyfikowane przez instytut Ergonomics Certifying Institute, zostało zaprojektowane z myślą o ergonomii, bezproblemowym prasowaniu i doskonałych parametrach spełniających wymagania z dziedziny nauk technicznych, biomedycy, psychosocjologii (użyteczność) i procesu projektowania zorientowanego na ludzi.

We wszystkich etapach projektowania produktu i procesu testowania brali udział prawdziwi użytkownicy, co pozwoliło zapewnić doskonałą użyteczność urządzenia.

Postępować zgodnie z poniższymi zaleceniami, aby zapewnić bezproblemowe i wygodne prasowanie:

- Przed przystąpieniem do prasowania zaleca się dopasowanie deski do prasowania do swojego wzrostu, tak aby ograniczyć ryzyko wad postawy. Idealna wysokość powinna pozwalać na uzyskanie kąta 90° w łokciach, co umożliwi na swobodną pracę ramion i pleców.
- Aby zapewnić dodatkowy komfort i wygodę podczas przechowywania i transportu, należy zwinąć w rękach przewód zasilający, a następnie umieścić go w urządzeniu i zablokować go dołączonym zaczepem.
- Zaleca się opróżnienie zbiornika na wodę przed transportowaniem urządzenia, nie należy też wyginać zbyt mocno pleców podczas podnoszenia go.

## (E) Automatyczne wyłączenie

Tryb ten jest włączany, jeżeli po 10 minutach nie nastąpi emisja pary.

- Gdy żelazko jest w trybie automatycznego wyłączenia, przycisk On/Off (wł./wył.) (1) i ikona związana z wybranym ustawieniem zaczyna migać.
- Aby kontynuować prasowanie, nacisnąć dowolny przycisk i poczekać, aż ikona związana z danym ustawieniem zacznie świecić w sposób stały.
- Po kolejnych 10 minutach nieużywania pary żelazko i stacja parowa zostaną wyłączone.

## (F) Usuwanie kamienia

Nigdy nie otwierać ani nie dotykać zakrętki (10), gdy urządzenie jest gorące i/lub podłączone do zasilania.

Nie wolno myć urządzenia za pomocą środków chemicznych, dodatków i odkamieniaczy.

Kiedy zachodzi potrzeba odkamieniania, ikona FastClean (3) zaczyna świecić światłem ciągłym.

Aby wykonać odkamienianie, należy wykonać następujące czynności:

- Wyłączyć urządzenie (1) i odłączyć je od gniazdka.
- Opróżnić zbiornik wody.
- Poczekać, aż urządzenie całkowicie ostygnie (minimum 2,5 godziny).
- Umieścić urządzenie na krawędzi zlewu i obrócić zakrętkę (10) w lewo, aby ją otworzyć. Wylać wodę do zlewu.
- Oczyszczyć zakrętkę pod bieżącą wodą, aby usunąć osady kamienia.
- Gdy woda przestanie wypływać z urządzenia, wkręcić zakrętkę, obracając ją w prawo, aby zamknąć zbiornik.
- Podłączyć i włączyć urządzenie.
- Nacisnąć przycisk FastClean (3), przytrzymując go przez dwie sekundy, aby zresetować tę funkcję.

Jeśli urządzenie zostanie wyłączone bez usunięcia kamienia, ikona FastClean (3) zacznie świecić światłem ciągłym ponownie, gdy urządzenie zostanie włączone.

**Uwaga:** Ze względu na inny skład wody pochodzącej z zainstalowanego na stałe domowego odkamieniacza zaleca się odkamienianie systemu po 4 całkowitych napełnieniach lub co najmniej raz w miesiącu.

Należy pamiętać, że w takim przypadku ikona FastClean nie będzie automatycznie włączać się.

## (G) Po zakończeniu prasowania

### Konserwacja i czyszczenie

Po każdym prasowaniu wyjąć zbiornik na wodę i opróżnić go.

- Przed przystąpieniem do czyszczenia należy zawsze upewnić się, że urządzenie jest wyłączone, odłączone od prądu i całkowicie ostygło.
- Do oczyszczenia stopy żelazka i miękkiego materiału na uchwycie należy użyć wilgotnej szmatki.
- Nie używać chemikaliów, octu ani ostrych myjek (np. gąbek z warstwą szorstkiego nylonu itp.).

### System blokady

Urządzenie jest wyposażone w system blokady, który umożliwia wygodny transport i łatwe przechowywanie. Zablockowane urządzenie można podnosić i przenosić, trzymając je za uchwyt.

**Uwaga:** Przed transportem należy upewnić się, że żelazko jest prawidłowo zablockowane, a zbiornik wody jest pusty.

- Należy umieścić stopę żelazka we wgłębieniu na podkładce żelazka.
- Aby zablockować żelazko, należy przesunąć suwak łatwego blokowania (8) w stronę żelazka, do momentu aż usłyszysz się "klik".

- Aby odblokować żelazko, należy nacisnąć przycisk na suwaku łatwego blokowania. System blokady żelazka zostanie zwolniony.

### Przechowywanie

Odłączyć urządzenie od zasilania, opróżnić zbiornik na wodę i poczekać, aż urządzenie ostygnie, a następnie zwinąć przewody w celu przechowywania.

Więcej informacji o przechowywaniu przewodu zasilającego można znaleźć w rozdziale „Certyfikat dotyczący ergonomii”.

### Gwarancja i serwis

W celu uzyskania szczegółowych informacji zapoznaj się z treścią oddzielnej broszury dotyczącej gwarancji i serwisu lub odwiedź witrynę [www.braunhousehold.com](http://www.braunhousehold.com).

## Rozwiązywanie problemów

Problem	Przyczyna	Rozwiązanie
Urządzenie się nie włącza.	Urządzenie nie jest podłączone do gniazdka sieciowego.	Upewnić się, że urządzenie jest podłączone prawidłowo i nacisnąć przycisk On/Off (wł./wył).
Para uchodzi ze spodniej części podstawy.	Otwarty został system bezpieczeństwa ciśnienia maksymalnego.	Wyłączyć urządzenie natychmiast i skontaktować się z autoryzowanym centrum Obsługi Klienta marki Braun.
Z otworów na spodzie stopy żelazka kapie niewielka ilość wody.	Woda nagromadzona wewnątrz przewodów skrapla się, ponieważ system pary jest używany po raz pierwszy lub ponieważ system pary nie był używany przez pewien czas.	Nacisnąć kilkakrotnie przycisk pary, trzymając żelazko z dala od deski do prasowania. Spowoduje to usunięcie zimnej wody z obiegu pary.
Ze stopy żelazka cieknie płyn zabarwiony na brązowo.	Do zbiornika wody wlane zostały chemiczne środki zmiękczające wodę lub dodatki do wody.	Do zbiornika wody nie wolno wlewać takich produktów. Oczyszczyć stopę żelazka wilgotną ściereczką i przepłukać zbiornik.
Gdy urządzenie zostanie włączone po raz pierwszy, można zauważyć dym lub zapach.	Niektóre części żelazka zostały pokryte uszczelniaczem/smarem, który paruje, gdy żelazko nagrzewa się po raz pierwszy.	Jest to normalne zjawisko, które zaniknie po kilku użyciach żelazka. Jeśli po wyłączeniu urządzenia nadal występuje dym/zapach, należy skontaktować się z autoryzowanym centrum Obsługi Klienta marki Braun.
Urządzenie emituje nieciągły hałas związany z drganiami.	Do zbiornika pompowana jest woda.	Jest to zjawisko normalne, które nie wymaga żadnego działania.

Występują problemy z odkręceniem zakrętki.	Kamień sprawił, że trudno jest otworzyć zakrętkę.	Należy odkręcić zakrętkę na siłę. Aby uniknąć tego problemu, należy często odkamieniać system.
	Urządzenie jest nadal pod ciśnieniem.	Nie wolno odkręcać zakrętki, gdy zbiornik jest nadal pod ciśnieniem lub jest gorący. Przed otwarciem zakrętki należy odczekać co najmniej 2,5 godziny.
Po napełnieniu zbiornika wody ikona  nie włącza się ponownie.	Pływak poziomu wody nie działa prawidłowo.	Opróżnić zbiornik wody, opłukać go i napełnić.
	Zbiornik wody jest ustawiony nieprawidłowo.	Ustawić prawidłowo zbiornik wody.
Wszystkie diody LED migają.	Błąd systemu.	Odłączyć urządzenie od gniazdka, podłączyć je ponownie i nacisnąć przycisk On/Off (wł./wył). Jeśli problem nadal występuje, należy natychmiast wyłączyć urządzenie, odłączyć je od gniazdka i skontaktować się z autoryzowanym serwisem firmy Braun.
Ikona pary jest na stałe włączona, ale nie następuje emisja pary ze stopy.	Pływak poziomu wody w zbiorniku jest zablokowany lub zbiornik został nieprawidłowo włożony.	Wyłączyć urządzenie i odłączyć je od gniazdka. Wyjąć i opróżnić zbiornik wody, opłukać go i napełnić. Włożyć zbiornik wody. Począkać, aż urządzenie całkowicie ostygnie (minimum 2,5 godziny), a następnie spróbować ponownie. Jeśli problem nadal występuje, należy skontaktować się z autoryzowanym serwisem firmy Braun.
Para lub woda uchodzi z zakrętki.	Zakrętka nie jest prawidłowo dokręcona.	Wyłączyć urządzenie, odłączyć je od gniazdka i poczekać, aż ostygnie (co najmniej 2,5 godziny). Odkręcić zakrętkę, a następnie prawidłowo ją dokręcić. Uwaga: Podczas odkręcania spod zakrętki może się wydostać nieco wody.
Podwójny przewód nagrzewa się podczas użytkowania urządzenia.	Jest to normalne zjawisko. Jest ono spowodowane parą przechodzącą przez przewód podczas prasowania.	Umieścić podwójny przewód po przeciwnej stronie, tak aby nie dotykał go podczas prasowania.

Podczas zdejmowania zbiornika na wodę może kapkać z niego woda.		Jest to zjawisko normalne, które nie wymaga żadnego działania.
---	--	--

## ČESKÝ

### Popis

- 1 Tlačítko/ikona zapnutí/vypnutí
- 2 Tlačítko/ikona Boost (pouze určité modely)
- 3 Tlačítko/ikona systému FastClean
- 4 Ikona vodní rezervy
- 5a Volič iMode
- 5b Ikony nastavení páry
- 6 Tlačítko páry
- 7 Odkládací plocha na žehličku
- 8 Zamykací systém
- 9 Odnímatelná nádržka na vodu
- 10 Uzávěr
- 11 Uložení dvojitého napájecího kabelu
- 12 Uložení napájecího kabelu
- 13 Patka žehličky

### Použití k určenému účelu

Přístroj musí být používán pouze k žehlení oděvů, které jsou vhodné k žehlení podle štítku s pokyny k péči. Kromě toho může být přístroj používán k osvěžení vzhledu oděvů. Nikdy nežehlete nebo nenapařujte oděv během jeho nošení.

### Před prvním použitím

Když je pára poprvé připravena k použití, doporučujeme žehlit několik minut přes hadřík, aby se vyvarovalo tomu, že zbytky z výroby by mohly zašpinit Váš oděv.

### (A) Plnění nádržky na vodu

Ujistěte se, že je přístroj vypnutý a systém vytažený ze zásuvky.

- Vyjměte nádržku na vodu (9).
- Naplňte nádržku vodou z kohoutku a dbejte přitom na to, abyste nepřekročili hladinu vyznačenou jako „max“. Ale nádržka musí být naplněná alespoň do úrovně „min“.
- Pokud je u vás voda extrémně tvrdá, doporučujeme použít směs 50 % vody z kohoutku a 50 % destilované vody.
- Nepoužívejte pouze destilovanou vodu. Nepřidávejte aditiva (např. škrob). Nepoužívejte kondenzovanou vodu ze sušičky.
- Vložte nádržku na vodu.
- Položte přístroj na stabilní, rovný povrch.

**Poznámka:** Pokud používáte filtrační zařízení nebo podnikový trvalý odstraňovač kotelního kamene, ujistěte se, že obsažená voda má neutrální pH.

### (B) Funkce vodní rezervy

Když je hladina vody nízká, ikona vodní rezervy  (4) začne blikat. V tomto stádiu je možné pokračovat v žehlení s napařováním přibližně 10–15 minut.

Jakmile ikona vodní rezervy začne svítit nepřetržitě, je nutné doplnit vodní nádržku. Současně začne blikat ikona zapnutí/vypnutí (1) a ikona zvoleného nastavení.

Abyste mohli pokračovat v žehlení s napařováním, znovu doplňte vodní nádržku nejméně po značku „min“.

### (C) Uvedení do provozu

Před zahájením žehlení se pozorně řiďte pokyny k péči uvedenými na štítku u oděvu. Tkaniny s tímto symbolem  nelze žehlit.

- Postavte žehličku na patku žehličky (7) nebo na odkládací plochu (13), kompletně

odmotejte oba kabely (11, 12), zapojte přístroj do zásuvky a stiskněte spínač zapnutí/vypnutí (1).

- Nastavení iCare (☁☁) a tlačítka zapnutí/vypnutí začne blikat a uslyšíte akustický signál. Žehlička se začne nahřívat.
- Jakmile je teplota dosažena, tlačítka zapnutí/vypnutí a ikona příslušného nastavení páry se trvale rozsvítí a uslyšíte akustický signál, že pára je připravená.

### Žehlení s napařováním

Stisknutím tlačítka páry (6) uvolníte páru.

#### Suché žehlení

Žehlení bez stisknutí tlačítka páry (6). Pamatujte na to, že po 10 minutách suchého žehlení se žehlička přepne do pohotovostního režimu. Po dalších 10 minutách dojde k automatickému vypnutí.

#### Funkce prudkého rozstříkání páry

Stiskněte tlačítka páry (6) dvakrát v rychlém sledu během 1 sekundy. Několik sekund bude nepřetržitě vycházet pára. Pro vypnutí funkce během výstupu páry znovu stiskněte tlačítka páry.

## (D) Nastavení

Když se přístroj zapne, nastaví se vždy na nastavení iCare (☁☁), nezávisle na posledním zvoleném nastavení.

Pro přepnutí z jednoho nastavení na jiné stiskněte volič iMode (5a).

#### Eco eco

Doporučuje se pro nejjemnější oděvy jako syntetika, hedvábí a smíšené tkaniny. Toto nastavení umožňuje menší spotřebu energie.

#### iCare (☁☁)

Doporučuje se pro oděvy jako vlna, polyester a bavlna.

#### Turbo (☁☁+)

Doporučuje se pro oděvy, které potřebují výkonnější páru, jako silná bavlna/len a džíný.

Nastavení lze rovněž použít k osvěžení a hygienizaci oděvů, které byly před nošením ve skříni.

**Poznámka:** Nepoužívejte funkci hygienizace u lidí a zvířat.

#### Funkce Boost (pouze CareStyle 7 Pro)

S tímto nastavením můžete žehlit s maximálním napařováním po dobu 15 minut.

- Aktivujte stisknutím tlačítka Boost (2).
- Ikona Boost a Turbo (☁☁+) se trvale rozsvítí a uslyšíte krátké pípnutí.
- Pokud chcete vypnout tuto funkci, stiskněte volič iMode (5a) nebo znovu tlačítka Boost.

Po 15 minutách můžete pokračovat v žehlení v režimu Turbo.

**Poznámka:** Funkce Boost je k dispozici jen tehdy, když je dosažena teplota a pára je připravena.

#### ProSteam (☁☁☁) (pouze CareStyle 7 Pro)

Toto nastavení poskytuje až 30 sekund nepřetržitého napařování bez stisknutí tlačítka napařování (6).

Protože má podobné množství páry jako nastavení iCare (☁☁), doporučuje se pro stejné oděvy z vlny, polyesteru a bavlny.

- Toto nastavení aktivujete zvolením ProSteam (☁☁☁) a jedním stisknutím tlačítka páry (6).
- Žehlička bude automaticky napařovat 30 sekund.
- Pro předčasné ukončení funkce znovu stiskněte tlačítka páry.

#### Vertikální pára

Žehličku lze také použít k napařování visících oděvů. Držte žehličku ve svislé poloze a zvolte nastavení ProSteam (☁☁☁).

**Pozor:** Pára je velmi horká. Nikdy nežehlete nebo nenapařujte oděv během jeho nošení.

## Ergonomická certifikace

Tato jednotka, posouzená a certifikovaná Ergonomics Certifying Institute (Ergonomický certifikační institut), byla ergonomi-

ky navržena pro snadné žehlení a vynikající výsledky splňující ergonomické požadavky v polytechnické, biomedicínské, psychosociální (použitelnost) oblasti a v procesní oblasti návrhů zaměřených na člověka.

Reální uživatelé byli aktivně zapojeni do všech fází návrhu výrobku a testovacího procesu, aby byla získána uspokojivější zkušenost.

Dodržujte níže uvedená doporučení pro snadné a pohodlnější žehlení:

- Před zahájením žehlení doporučujeme nastavit žehlicí prkno, abyste omezili špatný postoj. V ideální poloze by loket měl mít úhel 90°, aby se vaše ramena a záda mohly volně pohybovat.
- Pro větší pohodlí během skladování a přepravy před uložením do přístroje omotejte napájecí kabel kolem ruky a pak ho zajistěte dodanou sponou.
- Před přepravou doporučujeme vyprázdnit nádržku na vodu a během zvedání neohýbejte záda.

## (E) Automatické vypnutí

Tato funkce se aktivuje, nebyl-li po 10 minutách proveden výstup páry.

- Je-li žehlička v režimu automatického vypnutí, tlačítko zapnutí/vypnutí (1) a ikona související se zvoleným nastavením začnou blikat.
- Abyste mohli pokračovat v žehlení, stiskněte jakékoliv tlačítko a počkejte, dokud se ikona nastavení trvale nerozsvítí.
- Po dalších 10 minutách bez napařování, žehlička a parní stanice se vypnou.

## (F) Odvápňení

Nikdy neotvírejte uzávěr (10), ani se ho nedotýkejte, když je přístroj horký anebo zapojený.

Nepoužívejte chemikálie, přísady nebo odvápňovač k vypláchnutí ohřívače vody.

Když systém potřebuje odvápňení, rozsvítí se trvale ikona FastClean (3).

Při odvápňení proveďte následující kroky:

- Vypněte (1) a odpojte přístroj.
- Vyprázdněte nádržku na vodu.
- Vyčkejte, dokud přístroj nevychladne (minimálně 2,5 hodiny).
- Umístěte přístroj na okraj dřezu a otevřete uzávěr (10) otočením proti směru hodinových ručiček. Nechte vodu vytéci do dřezu.
- Vyčistěte uzávěr pod tekoucí vodou, aby se odstranily vápenaté usazeniny.
- Když již z přístroje nevytéká žádná další voda, zavřete ohřívač vody otočením uzávěru proti směru hodinových ručiček.
- Zapojte ho a zapněte.
- Stiskněte tlačítko systému FastClean (3) na 2 sekundy, aby proběhlo resetování.

Vypne-li se přístroj bez odvápňení, ikona FastClean (3) se při příštím zapnutí trvale rozsvítí.

**Poznámka:** Z důvodu různého složení vody při používání nainstalovaného domácího permanentního odvápňovače, doporučuje se odvápňovat systém po každých 4 kompletních naplněních nebo alespoň jednou za měsíc.

Vezměte v úvahu, že v tomto případě ikona FastClean se automaticky nezapne.

## (G) Po žehlení

### Péče a čištění

Po každém žehlení vyjměte nádržku na vodu a vyprázdněte ji.

- Před čištěním se ujistěte, že je přístroj vypnutý, vytažený ze zásuvky a vychladlý.
- K čištění žehlicí plochy a měkkého materiálu na rukojeti doporučujeme použít vlhký hadřík.
- Nikdy nepoužívejte chemikálie, ocet nebo brusné bloky (např. houbičky s hrubou nylonovou tkaninou atd.).

### Zamykací systém

Přístroj je vybaven zamykacím systémem pro vhodný transport a snadné skladování. Je možné přístroj zvedat a nosit za rukojeť zamčené žehličky.



**Poznámka:** Před transportem se ujistěte, že žehlička je řádně zamčena a že je prázdná nádržka na vodu.

- Položte žehlicí plochu do vybrání na podložce žehličky.
- K zamčení žehličky tiskněte posunovač (8) (snadné zamčení) směrem k žehličce, dokud neslyšíte "cvaknutí".
- Pro odemknutí žehličky stiskněte tlačítko na posunovači (snadné zamčení). Žehlička se uvolní.

## Uskladnění

Odpojte žehličku, vyprázdněte nádržku na vodu a nechte přístroj vychladnout, až pak smotejte kabely pro uložení.

Pohodlné skladování napájecího kabelu najdete v části „Ergonomická certifikace“.

## Záruka a servis

Podrobné informace najdete v samostatném záručním a servisním dokumentu, nebo navštivte [www.braunhousehold.com](http://www.braunhousehold.com).

## Průvodce odstraňováním poruch

Problém	Příčina	Řešení
Přístroj se nezapíná.	Přístroj není zapojený do zásuvky.	Ujistěte se, že je zapojený do zásuvky, a stiskněte tlačítko zapnutí/vypnutí.
Zpod základní jednotky vychází pára.	Otevřel se bezpečnostní systém „maximálního“ tlaku.	Neprodloužte zařízením vypněte a kontaktujte autorizovaný zákaznický servis Braun.
Z děr na spodní straně žehlicí plochy vycházejí kapky vody.	Voda v trubkách kondenzovala, protože se pára používá poprvé nebo protože se nějakou dobu nepoužívala.	Mimo plochu žehlicího prkna několikrát stiskněte tlačítko páry. To odstraní chladnou vodu z okruhu páry.
Z žehlicí plochy uniká hnědá tekutina.	Do nádržky na vodu byly přidány chemické změkčovače vody nebo přísady.	Nikdy nelijte žádné produkty do nádržky s vodou. Očistěte žehlicí plochu vlhkou tkaninou a vypláchněte ohříváč vody.
Při prvním zapnutí přístroje si všimnete kouře nebo zápachu.	Některé části byly ošetřeny impregnačním nátěrem/mazivem, který se vypaří při prvním zahřátí žehličky.	Jde o běžný jev a po několika použitích žehličky vymizí. Je-li kouř/zápach po vypnutí přístroje stále přítomen, kontaktujte autorizovaný zákaznický servis Braun.
Přístroj vydává přerušovaný zvuk spojený s vibracemi.	Do ohříváče vody se pumpuje voda.	To je normální a není potřebný žádný zásah.
Uzávěr lze obtížně odšroubovat.	Vápencový povlak znesnadňuje otevření uzávěru.	Otočte víčkem silou. Abyste se problému vyhnuli, často systém odvápnujte.
	Ohříváč vody je stále pod tlakem.	Nikdy neotevírejte uzávěr, když je ohříváč vody stále pod tlakem nebo je horký. Počkejte alespoň 2,5 hodiny, než otevřete uzávěr.

Ikona  po doplnění nádržky na vodu nezhasne.	Vodní plovák nepracuje správně.	Vyprázdněte nádržku na vodu, vypláchněte ji a znovu naplňte.
	Nádržka na vodu není správně umístěná.	Umístěte nádržku na vodu správně.
Všechny LED blikají.	Systémová chyba.	Odpojte přístroj ze zásuvky, znovu zapojte a stiskněte tlačítko zapnutí/vypnutí. Pokud problém přetrvává, neprodleně přístroj vypněte, odpojte jej ze zásuvky a kontaktujte autorizovaný zákaznický servis Braun.
Ikona páry trvale svítí, z žehlicí plochy však nevystupuje žádná pára.	Plovák nádržky na vodu je zamčený nebo nádržka na vodu není správně vložena.	Vypněte a odpojte přístroj. Vyjměte a vyprázdněte nádržku na vodu, vypláchněte ji a znovu naplňte. Vložte nádržku na vodu. Počkejte, dokud přístroj nevychladne (minimálně 2,5 hodiny). Pak to zkuste znovu. Pokud problém přetrvává, kontaktujte autorizovaný zákaznický servis Braun.
Pára nebo voda uniká ven z uzávěru.	Uzávěr není řádně dotažen.	Vypněte přístroj, odpojte ze zásuvky a nechte jej vychladnout (na alespoň 2,5 hodiny). Odšroubujte uzávěr a našroubujte jej řádně zpět na přístroj. Poznámka: Může vytékat nějaká voda, když odšroubováváte uzávěr.
Dvojitý kabel je během použití horký.	To je normální. Je to zapříčiněno párou vycházející přes kabel během žehlení.	Umístěte dvojitý kabel na protější stranu, takže se během žehlení nemůžete dotýkat kabelu.
Při demontáži nádržky na vodu ukápne pár kapek vody.		To je normální a není potřebný žádný zásah.

## SLOVENSKÝ

### Popis

- |   |  |    |                               |
|---|--|----|-------------------------------|
| 1 | Tlačidlo/ikona vypínača                    | 5a | Volič režimov iMode           |
| 2 | Tlačidlo/ikona prúdu (iba niektoré modely) | 5b | Ikony nastavenia pary         |
| 3 | Tlačidlo/ikona systému FastClean           | 6  | Tlačidlo pary                 |
| 4 | Ikona rezervy vody                         | 7  | Opierka žehličky              |
|   |  | 8  | Uzamykací systém              |
|   |  | 9  | Odnímateľná nádržka na vodu   |
|   |  | 10 | Uzáver                        |
|   |  | 11 | Dvojitý kábel/úložný priestor |

12 Napájací kábel/úložný priestor

13 Opierka päty

## Určené použitie

Spotrebič sa smie používať iba na žehlenie odevov, ktoré sú vhodné na žehlenie podľa údajov na štítku o starostlivosti. Okrem toho sa spotrebič smie používať na obnovenie. Nikdy nežehlite, ani nenaparujte odevy, ktoré máte oblečené.

## Pred prvým použitím

Ak sa chystáte prvýkrát naparovať, odporúčame vám pár minút žehliť cez látku, aby výrobné zvyšky neznečistili vaše odevy.

## (A) Naplnenie nádržky na vodu

Uistite sa, že spotrebič je vypnutý a systém je odpojený.

- Vyberte nádržku na vodu (9).
- Nádrž na vodu naplňte vodou z kohútika tak, aby hladina nepresahovala za úroveň „max“ ale bola aspoň nad úrovňou „min“.
- Ak máte mimoriadne tvrdú vodu, odporúčame použiť zmes vody z kohútika a destilovanej vody v pomere 1 k 1.
- Nikdy nepoužívajte výlučne destilovanú vodu. Nepridávajte žiadne aditíva (napr. škrob). Nepoužívajte skondenzovanú vodu zo sušičky.
- Vložte nádržku na vodu.
- Spotrebič položte na stabilný a vodorovný podklad.

**Poznámka:** Ak používate filtračné zariadenia alebo interný permanentný odváňovač, riadne sa presvedčite, či je hodnota pH vody neutrálna.

## (B) Funkcia rezervy vody

Ak hladina vody klesá, ikona rezervy vody  (4) začne blikať. V tejto fáze môžete približne 10-15 minút pokračovať v žehlení s naparovaním.

Keď ikona rezervy vody zostane nepretrusovane svietiť, bude potrebné doplniť nádržku na vodu. V rovnakom čase začne blikať ikona vypínača (1) a ikona súvisiaca so zvoleným nastavením.

Ak chcete pokračovať v žehlení s naparovaním, naplňte nádržku na vodu aspoň po značku „min“.

## (C) Uvedenie do prevádzky

Skôr než začnete žehliť, pozorne si preštudujte pokyny na štítku o starostlivosti. Tkaniiny označené týmto symbolom  sa nedajú žehliť.

- Žehličku položte na opierku žehličky (7) alebo na opierku päty (13), úplne rozviňte oba káble (11, 12), zapojte spotrebič a stlačte vypínač (1).
- Nastavenie iCare  a tlačidlo vypínača začnú blikať a zaznie zvukový signál. Žehlička sa začne ohrievať.
- Akonáhle sa dosiahne teplota, tlačidlo vypínača a ikona príslušného nastavenia pary sa trvalo rozsvietia a zaznie zvukový signál, ktorý naznačuje, že para je pripravená.

## Žehlenie s naparovaním

Stlačte tlačidlo pary (6), aby sa para uvoľnila.

## Suché žehlenie

Žehlite bez stlačenia tlačidla pary (6). Upozorňujeme, že po 10 minútach suchého žehlenia žehlička prepne do pohotovostného režimu. Po ďalších 10 minútach sa aktivuje režim automatického vypnutia.

## Funkcia parnej dávky

V priebehu 1 sekundy stlačte dvakrát rýchlo za sebou tlačidlo pary (6). Po niekoľko sekúnd sa začne bez prerušovania vypúšťať para. Ak chcete funkciu vypnúť, stlačte tlačidlo pary ešte raz počas vypúšťania pary.

## (D) Nastavenia

Keď sa spotrebič zapne, vždy bude nastavený na nastavenie  iCare, bez ohľadu na posledné zvolené nastavenie.

Ak chcete prepnúť z jedného nastavenia na druhé, stlačte volič režimov iMode (5a).

### Eco eco

Odporúča sa pre najjemnejšie tkaniny, ako sú syntetika, hodváb a kombinované tkaniny. Toto nastavenie umožňuje znížiť spotrebu energie.

### iCare

Odporúča sa pre bielizeň z vlny, polyesteru a bavlny.

### Turbo +



Odporúča sa pre tkaniny, ktoré si vyžadujú silnejšie prúdenie pary, napríklad pre hrubú bavlnu/l'an a rifle.

Toto nastavenie môžete použiť aj na obnovenie a dezinfekciu odevov, ktoré boli pred oblečením uložené v skrini.

**Poznámka:** Dezinfekčnú funkciu nepoužívajte na osoby, ani na zvieratá.

### Funkcia Boost (iba model CareStyle 7 Pro)

S týmto nastavením môžete žehliť s maximálnou parou počas 15 minút.



- Na aktiváciu stlačte tlačidlo prúdu (2).
- Ikona prúdu a ikona turba   + sa trvalo rozsvietia a zaznie krátke pípnutie.
- Ak chcete túto funkciu zastaviť, znova stlačte volič režimov iMode (5a) alebo tlačidlo prúdu.



Po 15 minútach môžete pokračovať v žehlení v režime turbo.

**Poznámka:** Funkcia prúdu je k dispozícii iba vtedy, ak bola dosiahnutá teplota a para je pripravená.

### ProSteam (iba model CareStyle 7 Pro)



Toto nastavenie poskytuje až 30 sekúnd nepretržitého naparovania bez stlačenia tlačidla pary (6).

Pretože má podobnú rýchlosť naparovania ako nastavenie iCare  , odporúča sa pre rovnaké odevy, ako je vlna, polyester a bavlna.

- Ak chcete aktivovať toto nastavenie, zvolte ProSteam   a jedenkrát stlačte tlačidlo pary (6).
- Žehlička bude automaticky naparovať 30 sekúnd.

- Na predčasné zastavenie funkcie opätovne stlačte tlačidlo pary.

### Vertikálna para

Žehličku možno použiť aj pre naparovanie visiacich šiat. Držte žehličku vo zvislej polohe a zvolte nastavenie ProSteam  .

**Výstraha:** Para je veľmi horúca. Nikdy nežehlite, ani nenaparujte odev, ktorý máte oblečený.

## Ergonomická certifikácia

Tento spotrebič, posúdený a certifikovaný Ergonomickým certifikačným inštitútom, bol ergonomicky navrhnutý pre bezproblémové žehlenie a vynikajúce výsledky spĺňajúce ergonomické požiadavky patriace do polytechnickej, biomedicínskej, psychosociálnej (použitelnosť) oblasti a procesu návrhu zameraného na človeka.

Skutoční používatelia sa aktívne zapájali do všetkých fáz návrhu produktu a do testovacieho procesu, aby sa získali uspokojivejšie skúsenosti.

Postupujte podľa nižšie uvedených odporúčaní, aby ste mohli žehliť bez námahy a pohodlnejšie:

- Pred začatím žehlenia sa odporúča prispôbiť si žehliacu dosku tak, aby ste znížili nesprávne držanie ramien. Ideálna poloha by mala umožniť zohnúť lakteť pod uhlom 90°, aby sa vaše ramená a chrbát mohli voľne hýbať.
- Okrem toho si kvôli väčšiemu pohodliu a komfortu počas skladovania a prepravy ešte pred bezpečným uložením do zariadenia omotajte napájací kábel okolo ruky a potom ho zaistíte dodanou sponou.
- Odporúča sa vyprázdniť nádržku na vodu pred prepravou spotrebiča a uistiť sa, že pri zdvíhaní nebudete príliš ohýbať chrbát.

## (E) Automatické vypnutie

Táto funkcia sa aktivuje, ak po 10 minútach nedošlo k uvoľneniu pary.

- Keď je žehlička v režime automatického vypnutia, začne blikať tlačidlo vypínača (1) a ikona súvisiaca s vybraným nastavením.
- Ak chcete pokračovať v žehlení, stlačte ľubovoľné tlačidlo a počkajte, kým sa príslušná ikona nastavenia natrvalo rozsvieti.
- Po ďalších 10 minútach bez vypúšťania pary sa žehlička a parná stanica vypnú.

## (F) Odstraňovanie vodného kameňa

Nikdy neotvárajte uzáver (10), ani sa ho nedotýkajte, kým je spotrebič horúci a/alebo zapojený.

Na vypláchnutie bojleru nepoužívajte žiadne chemické látky, aditíva, ani odstraňovač vodného kameňa.

Keď je potrebné zo systému odstrániť vodný kameň, ikona FastClean (3) sa trvale rozsvieti.

Na odstránenie vodného kameňa vykonajte nasledujúce kroky:

- Spotrebič vypnite (1) a odpojte ho zo zásuvky.
- Vyprázdňte nádržku na vodu.
- Počkajte na úplné vychladnutie spotrebiča (minimálne 2,5 hodiny).
- Položte spotrebič na okraj drezu a otočením uzáveru (10) proti smeru hodinových ručičiek ho otvorte. Vodu nechajte vytečť do drezu.
- Vyčistite uzáver pod tečúcou vodou, aby ste odstránili vodný kameň.
- Keď už zo spotrebiča nevyteká voda, naskrutkujte uzáver v smere hodinových ručičiek, aby ste uzavreli bojler.
- Pripojte ho a zapnite.
- Na 2 sekundy stlačte tlačidlo systému FastClean (3), aby sa resetoval.

Ak spotrebič vypnete bez odstránenia vodného kameňa, ikona FastClean (3) sa pri ďalšom zapnutí spotrebiča trvalo rozsvieti.

**Poznámka:** Z dôvodu rôzneho zloženia vody sa odporúča odvápnovať systém pomocou

namontovaného interného permanentného odvápnovača po každých 4 úplných doplneniach alebo aspoň raz za mesiac.

Uvedomte si, že v takomto prípade sa ikona FastClean automaticky nerozsvieti.

## (G) Po žehlení

### Starostlivosť a čistenie

Po každom žehlení vyberte a vyprázdňte nádržku na vodu.

- Pred čistením sa vždy uistite, že je spotrebič vypnutý, odpojený a úplne vychladnutý.
- Na čistenie žehliacej plochy a mäkkého materiálu na rukoväti sa odporúča použiť vlhkú tkaninu.
- Nikdy nepoužívajte chemikálie, ocot ani pomôcky na drhnutie (napr. špongie z hrubého nylonu).

### Uzamykací systém

Spotrebič je vybavený uzamykacím systémom pre pohodlnú prepravu a ľahké uskladnenie. Ak je to možné, spotrebič zdvíhajte a prenášajte za rukoväť uzamknutej žehličky.

**Poznámka:** Pred prepravou sa uistite, že žehlička je úplne uzamknutá a že nádržka na vodu je prázdna.

- Žehliacu platňu vložte do výklenku žehliacej dosky.
- Ak chcete žehličku uzamknúť, posúvajte posuvník (8) (easy lock) smerom k žehličke, kým nebudete počuť „kliknutie“.
- Ak chcete žehličku odomknúť, zatlačte smerom nadol tlačidlo na posuvníku (easy lock). Žehlička sa uvoľní.

### Skladovanie

Pred zvinutím káblov na účely uskladnenia odpojte spotrebič zo zásuvky, vyprázdňte nádržku na vodu a nechajte ho vychladnúť.

Informácie o pohodlnom skladovaní napájacieho kábla tiež nájdete v časti „Ergonomická certifikácia“.

## Záruka a servis

Podrobné informácie nájdete v samostatnej záručnej a servisnej brožúrke, prípadne navštívte stránku [www.braunhousehold.com](http://www.braunhousehold.com).

## Sprievodca riešením problémov

Problém	Príčina	Riešenie
Spotrebič sa nezapne.	Spotrebič nie je pripojený do siete.	Uistite sa, že je spotrebič správne pripojený a zapnite vypínač.
Para vychádza spod základnej jednotky.	Otvoril sa bezpečnostný systém „max.“ tlaku.	Okamžite vypnite spotrebič a kontaktujte autorizovanú zákaznícku službu spoločnosti Braun.
Zo spodku žehliacej platne vytekajú kvapky vody.	V rúrkach skondenzovala voda, pretože sa para použila prvýkrát, alebo sa dlhší čas nepoužívala.	Mimo žehliacej dosky niekoľkokrát stlačte tlačidlo pary. Tým odstránite studenú vodu z parného obehu.
Zo žehliacej platne vyteká hnedastá.	Do vodnej nádržky boli pridané chemické zmäkčovače vody alebo aditíva.	Do vodnej nádržky nikdy nelejte produkty. Žehliacu platňu vyčistite vlhkou handričkou a bojler opláchnite.
Pri prvom zapnutí spotrebiča sa objaví dym alebo zápach.	Niektoré diely boli ošetrené tmelom/mazivom a ten sa pri prvom zohrievaní žehličky odparí.	To je normálne, a po niekoľkých minútach to prestane. Ak je dym/zápach stále prítomný aj po vypnutí spotrebiča, kontaktujte autorizovanú zákaznícku službu spoločnosti Braun.
Spotrebič vydáva prerušovaný hluk spojený s vibráciami.	Do bojleru sa čerpá voda.	Toto je normálne a nie je potrebné robiť žiadne opatrenia.
Uzáver sa dá ťažko odskrutkovať.	Vodný kameň sťažil otváranie uzáveru.	Veko odskrutkujte silou. Aby ste sa problému vyhli, zo systému často odstraňujte vodný kameň.
	Bojler je stále pod tlakom.	Uzáver nikdy neotvárajte, kým je bojler stále pod tlakom alebo horúci. Pred otvorením uzáveru počkajte aspoň 2,5 hodiny.
Po doliatí vody do vodnej nádržky ikona  nezhasne.	Vodný plavák nefunguje správne.	Vyprázdňte vodnú nádržku, vypláchnite ju a znovu naplňte.
	Nádržka na vodu nie je správne umiestnená.	Správne umiestnite nádržku na vodu.

Všetky diódy LED blikajú.	Systémová chyba.	Odpojte spotrebič, znovu ho zapojte a stlačte vypínač. Ak tento problém stále pretrváva, okamžite vypnite spotrebič, odpojte ho a kontaktujte autorizovanú zákaznícku službu spoločnosti Braun.
Ikona naparovania nepretržite svieti, zo žehliacej platne však nevychádza žiadna para.	Plavák nádržky na vodu je zablokovaný alebo nádržka na vodu nie je vložená správne.	Spotrebič vypnite a odpojte ho zo zásuvky. Vyberte a vyprázdňte vodnú nádržku, vypláchnite ju a znovu naplňte. Vložte nádržku na vodu. Počkajte na úplné vychladnutie spotrebiča (minimálne 2,5 hodiny) a potom to skúste znovu. Ak problém stále pretrváva, kontaktujte autorizovaný zákaznícky servis spoločnosti Braun.
Z uzáveru vychádza para alebo voda.	Uzáver nie je správne dotiahnutý.	Vypnite spotrebič, odpojte ho a nechajte ho vychladnúť (aspoň 2,5 hodiny). Odskrutkujte uzáver a riadne ho naskrutkujte späť na spotrebič. Poznámka: Pri odskrutkovaní uzáveru môže uniknúť nejaká voda.
Dvojitý kábel sa počas používania zohreje.	To je normálne. Je to spôsobené parou, ktorá prechádza káblom počas žehlenia.	Dvojitý kábel umiestnite na opačnú stranu tak, aby ste sa kábľa nemohli počas žehlenia dotknúť.
Pri vyberaní nádržky na vodu sú tam kvapky vody		Toto je normálne a nie je potrebné robiť žiadne opatrenia.

## MAGYAR

### Leírás

- 1 Be/Ki nyomógomb/ikon
- 2 Boost nyomógomb/ikon (csak bizonyos modelleknél)
- 3 FastClean rendszer nyomógombja/ikonja
- 4 Vízartalék ikon
- 5a iMode választókapcsoló
- 5b Gőzölési beállítás ikonjai

- 6 Gőzölés nyomógomb
- 7 Vasalóállvány
- 8 Zárszerkezet
- 9 Kivehető víztartály
- 10 Zárószelep
- 11 Dupla gőzvezeték / tároló
- 12 Tápkábel / tároló
- 13 Sarokállvány

## Rendeltetészerű használat

A készüléket csak olyan ruhadarabok vasalásához szabad használni, amelyek a tájékoztató címke szerint vasalhatók. Emellett a készülék ruhadarabok felfrissítésére is használható. Semmiképpen ne vasalja vagy gőzölje a ruhát, miközben viseli azt.

## Az első használatot megelőzően

A legelső gőzölést megelőzően javasoljuk, hogy néhány percig egy rongy fölött vasaljon, nehogy a gyártási maradványok szennyeződést hagyjanak a ruhadarabon.

## (A) A víztartály feltöltése

Ellenőrizze, hogy a készülék ki van-e kapcsolva és a rendszer le van-e választva a hálózatról.

- Vegye ki a víztartályt (9).
- Töltse fel a víztartályt csapvízzel, ügyelve arra, hogy a vízszint ne lepje el a „max” jelölést, viszont legalább a „min” jelölésig érjen.
- Ha nagyon kemény a víz a hálózatban, akkor ajánlatos 50% csapvízből és 50% desztillált vízből álló keveréket használni.
- Semmiképpen ne használjon pusztán desztillált vizet. Ne adjon a vízhez semmilyen adalékanyagot (pl. keményítőt). Ne használjon ruhaszáritó gépből származó kondenzvizet.
- Tegye be a víztartályt.
- Tegye a készüléket stabil, sík felületre.

Megjegyzés: Szűrőeszközök vagy folyamatosan működő vízkömentesítő berendezés használata esetén feltétlenül ügyeljen arra, hogy a megszárt víz semleges pH-értékű legyen.

## (B) Víztartalék funkció

A vízszint csökkenésekor a Víztartalék ikon  (4) villogni kezd. A gőzöléses vasalás ekkor mintegy 10-15 percig folytatható.

Amint a Víztartalék ikon folyamatosan világítani kezd, a víztartályt újra kell tölteni. Ezzel egyidejűleg a Be/Ki ikon (1) és a kiválasztott beállításhoz tartozó ikon is villogni kezd.

A gőzöléses vasalás folytatásához legalább a „min” jelzésig töltsse fel a víztartályt.

## (C) Üzembe helyezés

A vasalás megkezdése előtt olvassa el figyelmesen a ruhadarab tájékoztató címkéjén található útmutatást. A  szimbólummal jelölt anyagok nem vasalhatók.

- Tegye a vasalót a vasalóállványra (7), vagy állítsa a sarokállványra (13), tekerje le teljesen mindkét kábelt (11,12), csatlakoztassa a készüléket a hálózathoz, majd nyomja meg a Be/Ki nyomógombot (1).
- Az iCare beállítás  és a Be/Ki nyomógomb villogni kezd, és hangjelzés hallható. A vasaló kezd felmelegedni.
- Ha a készülék elérte a megfelelő hőmérsékletet, a Be/Ki nyomógomb és az adott gőzölési beállítás ikonja folyamatosan világítani kezd, és a gőzölési funkció használatra kész állapotára figyelmeztető hangjelzés hallható.

### Gőzöléses vasalás

A gőzki-bocsátáshoz nyomja le a Gőzölés nyomógombot (6).

### Száraz vasalás

Ez a Gőzölés nyomógomb (6) megnyomása nélküli vasalás. Vegye figyelembe, hogy 10 perces száraz vasalást követően a vasaló készenléti üzemmódba kapcsol. További 10 perc elteltével aktiválódik az automatikus ki-kapcsolás üzemmód.

### Gőzlöket funkció

Gyors egymásutánban, 1 másodpercen belül kétszer nyomja meg a Gőzölés nyomógombot (6). A készülék néhány másodpercen keresztül folyamatosan gőzt bocsát ki. A gőzki-bocsátás közben ismét nyomja le a Gőzölés nyomógombot a funkció leállításához.



## (D) Beállítások

A készülék bekapcsolásakor minden esetben az iCare  beállítás kerül kiválasztásra rajta, a legutoljára kiválasztott beállítástól függetlenül.

Az egyik beállításról a másikra való átkapcsoláshoz nyomja meg az iMode választókapcsolót (5a).

### Eco eco

A legkényesebb ruhákhoz, például a műszálás, selyem- és vegyes szövetekhez ajánlott. Ennél a beállításnál kisebb a vasaló áramfogyasztása.

### iCare

Olyan ruhákhoz ajánlott, mint például a gyapjú, a poliészter és a pamut.

### Turbo +

Az erősebb gőzölést igénylő ruhákhoz (például vastag pamut/vászon és farmeranyag) ajánlott.

Ez a beállítás a szekrényben tárolt ruhák öltözködést megelőző felfrissítésére és sterilizálására is használható.

**Megjegyzés:** A sterilizálás funkciót ne használja embereken és háziállatokon

### Boost funkció (csak a CareStyle 7 Pro modellnél)

Ezzel a beállítással maximális gőzölési fokozaton vasalhat 15 percen keresztül.

- A funkció aktiválásához nyomja meg a Boost nyomógombot (2).
- A Boost ikon és a Turbo ikon  + folyamatosan világitani kezd, és rövid sípolás hallható.
- A funkció leállításához nyomja meg újra az iMode választókapcsolót (5a) vagy a Boost nyomógombot.

15 perc elteltével folytathatja a vasalást Turbo üzemmódban.

**Megjegyzés:** A Boost funkció csak akkor áll rendelkezésre, ha a készülék elérte a szükséges hőmérsékletet, és a gőz használatra kész.

### ProSteam (csak a CareStyle 7 Pro modelleknél)

Ez a beállítás akár 30 másodperc folyamatos gőzölést tesz lehetővé a Gőzölés nyomógomb (6) megnyomása nélkül.

Mivel hasonló gőzölési fokozatot kínál, mint az iCare  beállítás, ezt a funkciót ugyanazokhoz a ruhadarabokhoz (pl. gyapjú, poliészter, pamut) érdemes használni.

- A beállítás aktiválásához válassza ki a ProSteam  funkciót, és nyomja meg egyszer a Gőzölés gombot (6).
- A vasaló automatikusan gőzölni fog 30 másodpercig.
- A funkció előbb történő leállításához nyomja meg a Gőzölés gombot még egyszer.

### Függőleges gőzölés

A vasaló használható vállfára akasztott ruhák gőzölésére is. Tartsa a vasalót függőlegesen, és válassza ki a ProSteam  beállítást.

**Vigyázat!** A gőz nagyon forró. Soha ne valsalja vagy gőzölje a ruhát, miközben viseli azt.

## Ergonómiai tanúsítvány

Ez a készülék, amelyet egy ergonómiai tanúsítvány kiadására jogosult intézet vizsgált be és tanúsított, ergonómiai tervezéssel készült a nehézségek nélküli vasalás és a kiváló vasalási eredmények érdekében, és teljesíti a műszaki, orvosbiológiai, pszichoszociális (használhatóság) és emberközpon-tú tervezési folyamathoz kapcsolódó ergonómiai követelményeket.

Valódi felhasználók aktív bevonásával zajlott a terméktervezés és a tesztelési folyamat minden fázisa, hogy még kielégítőbb eredmények szülessenek.

A nehézségek nélküli és kényelmesebb vasalási élmény érdekében tartsa be az alábbi javaslatokat:

- Mielőtt nekilátna a vasalásnak, érdemes beállítania a vasalódeszkát a saját magasságának megfelelően, hogy minél

- kevésbé tegye ki vállait a nem megfelelő tartás káros hatásainak. Ideális helyzetnek az tekinthető, amikor a deszka 90°-os szöveget zár be a könyökével, mert ilyenkor a vállak és a hát szabadon mozoghat.
- A tárolás és szállítás közbeni nagyobb kényelem és praktikusság érdekében pedig tekerje a tápkábelt a keze köré, majd helyezze biztonságosan a készülék belsejébe, és rögzítse a hozzá tartozó kapocccsal.
- A készülék szállítás előtt javasolt kiüríteni a víztartályt, és arra is ügyeljen, hogy a készülék emelésekor nehogy túlságosan megerőltesse a hátát.

## (E) Automatikus kikapcsolás

Ez a funkció 10 perc elteltével bekapcsol, amennyiben nem volt gőzkibocsátás.

- Amikor a vasaló automatikus kikapcsolás üzemmódban van, a Be/Ki nyomógomb (1) és a kiválasztott beállításhoz tartozó ikon is villogni kezd.
- A vasalás folytatásához nyomja meg bármelyik nyomógombot, és várjon, amíg a kiválasztott beállításhoz tartozó ikon folyamatosan világítani nem kezd.
- Ha további 10 perc telik el gőzkibocsátás nélkül, a vasaló és a gőzölő állomás kikapcsol.

## (F) Vízkömentesítés

Soha ne nyissa ki vagy érintse meg a zárószelepet (10), amikor a készülék forró és/vagy csatlakoztatva van a hálózathoz.

A vízmelegítő öblítéséhez ne használjon semmilyen vegyszert, adalékanyagot vagy vízkömentesítő szert.

Amikor szükségessé válik a rendszer vízkömentesítése, folyamatosan világítani kezd a FastClean ikon (3).

A vízkömentesítéshez hajtsa végre az alábbi lépéseket:

- Kapcsolja ki (1) a készüléket és válasza le azt a hálózatról.

- Ürítse ki a víztartályt.
- Várja meg, amíg a készülék lehűl (legalább 2,5 óra).
- Helyezze a készüléket a mosogató szélére, és fordítsa a zárószelepet (10) az óramutató járásával ellentétes irányba a nyitáshoz. Folyassa ki a vizet a mosogatóba.
- Folyó víz alatt tisztítsa meg a zárószelepet, hogy eltávolítsa róla a vízkőképződményeket.
- Ha már nem távozik több víz a készülékből, csavarja el a zárószelepet az óramutató járásának megfelelően a vízmelegítő lezárásához.
- Csatlakoztassa a készüléket a hálózathoz, majd kapcsolja be.
- A vasaló alaphelyzetbe állításához nyomja le 2 másodpercre a FastClean rendszer nyomógombját (3).

Ha a készüléket vízkömentesítés nélkül kapcsolják ki, akkor a következő bekapcsolásakor a FastClean ikon (3) ismét világítani kezd.

**Megjegyzés:** Mivel folyamatosan működő vízkömentesítő berendezés használata esetén eltérő a víz összetétele, a rendszert ajánlott minden negyedik teljes feltöltést követően vagy havonta legalább egyszer vízkömentesíteni.

Vegye figyelembe, hogy ebben az esetben a FastClean ikon nem kezd el automatikusan világítani.

## (G) Vasalás után

### Karbantartás és tisztítás

Minden vasalási alkalmat követően vegye ki és ürítse ki a víztartályt.

- A tisztítást megelőzően minden esetben ügyeljen arra, hogy a készülék ki legyen kapcsolva, le legyen választva az áramforrásról és teljesen lehűlt állapotban legyen.
- A vasalótalp és a fogantyút borító puha anyag tisztítását javasolt nedves törlerönggyel végezni.

- Soha ne használjon vegyszereket, ecetet vagy súrolókendőt (pl. durva nejlonnyaggal ellátott szivacsot stb.).
- A vasaló zárának feloldásához nyomja le a csúszkán található gombot (gyorszár). A vasaló kireteszelődik.

### Zárszerkezet

A készülék a kényelmes szállítás és az egyszerű tárolás érdekében egy zárszerkezettel van felszerelve. A készülék a lezárt vasaló fogantyújánál fogva felemelhető, illetve hordozható.

**Megjegyzés:** Szállítás előtt győződjön meg arról, hogy a vasaló megfelelően le van zárva és a víztartály ki van ürítve.

- Tegye a talplemezt a vasaló alátét mélyedésébe.
- A vasaló lezárásához tolja a csúszkát (8) (gyorszár) a vasaló irányába, amíg egy „kattanást” nem hall.

### Tárolás

Húzza ki a készüléket, ürítse ki a víztartályt, majd várja meg, hogy a készülék lehűljön, és csak ezt követően tekerje fel a kábeleket a tároláshoz.

A tápkábel praktikus tárolásához olvassa el az „Ergonómiai tanúsítvány” részt is.

## Garancia és szerviz

A részletes információkat olvassa el a külön garancia- és szervízfüzetben, vagy látogasson el a [www.braunhousehold.com/hu-hu](http://www.braunhousehold.com/hu-hu) weboldalra.

## Hibaelhárítási útmutató

Probléma	Ok	Megoldás
A készülék nem kapcsolódik be.	A készülék csatlakozódugója nincs bedugva a hálózati aljzatba.	Ellenőrizze, hogy a készülék szabályosan van-e csatlakoztatva, majd nyomja le a Be/Ki nyomógombot.
Gőz áramlik ki az alapegység alól.	Megnyitott a „max.” nyomás biztonsági rendszer.	Azonnal kapcsolja ki a készüléket, és forduljon az illetékes Braun ügyfélszolgálathoz.
Csepeg a víz a vasalótalpban lévő lyukakból.	Víz kondenzálódott a csövek belsejében, mert először használtak gőzt vagy egy ideig nem használták azt.	A vasalódeszktól távolabb helyezve a készüléket többször nyomja le a Gőzölés nyomógombot. Ezáltal távozik a hideg víz a gőzrendszerből.
Barna színű folyadék folyik ki a vasalótalpból.	Vegyí vízlágyítókat vagy adalékanyagokat töltöttek a víztartályba.	Semmiképpen ne öntsön különböző szereket a víztartályba. Törölje le a vasalótalpat nedves törlőronggyal, majd öblítse ki a vízmelegítőt.
A készülék első bekapcsolásakor füst vagy szag érzékelhető.	A készülék egyes részeit tömítőszerrel/kenőanyaggal kezelték, amely a vasaló első felmelegedésekor elpárolog.	Ez szokványos jelenség és megszűnik, miután többször használta a vasalót. Ha a füst/szag még mindig észlelhető a készülék kikapcsolását követően, akkor forduljon az illetékes Braun ügyfélszolgálathoz.

A készülék rezgéssel kísért időszakos zajt hallat.	A készülék vizet pumpál a vízmelegítőbe.	Ez normális jelenség; ilyenkor semmit nem kell tenni.
A zárószelepet nehéz kicsavarni.	Vízke nehezíti a zárószelep kicsavarását.	Erősen fordítsa el a zárósapkát. A probléma elkerülése érdekében a rendszert gyakran kell vízkömentesíteni.
	A vízmelegítő még nyomás alatt van.	Soha ne nyissa ki a zárószelepet, ha a vízmelegítő még nyomás alatt van vagy forró. A zárószelep kinyitása előtt várjon legalább 2,5 órát.
A víztartály újratöltését követően a  ikon nem áll vissza alap helyzetbe.	A víztartály úszója nem megfelelően működik.	Ürítse ki a víztartályt, majd öblítse ki és töltsse fel újra.
	A víztartály szabálytalanul van elhelyezve.	Helyezze el a víztartályt szabályosan.
Az összes LED villog.	Rendszerhiba.	Válassza le a készüléket a hálózatról, majd csatlakoztassa azt ismét és nyomja le a Be/Ki gombot. Ha a probléma továbbra is fennáll, akkor azonnal kapcsolja ki a készüléket, válassza le a hálózatról, és lépjen kapcsolatba az illetékes Braun ügyfélszolgálattal.
A Gőzlés ikon folyamatosan világít, azonban nem áramlik ki gőz a vasalótalpból.	A víztartály úszója megakadt vagy a víztartályt szabálytalanul helyezték be.	Kapcsolja ki a készüléket és válassza le azt a hálózatról. Vegye ki és ürítse ki a víztartályt, majd öblítse ki és töltsse fel újra azt. Tegye be a víztartályt. Várja meg, amíg a készülék lehűl (legalább 2,5 óra), majd próbálja meg újra. Ha a probléma továbbra is fennáll, forduljon az illetékes Braun ügyfélszolgálathoz.
Gőz vagy víz távozik a zárószelepből.	A zárószelep nincs megfelelően megszorítva.	Kapcsolja ki a készüléket, húzza ki a csatlakozódugóját és várja meg, amíg kihűl (legalább 2,5 óra). Csavarja ki, majd csavarja vissza megfelelően a készülékre a zárószelepet. Megjegyzés: A zárószelep kicsavarásakor némi víz távozhat.

A dupla gőzvezeték használat közben felforrósodik.	Ez normális jelenség. Ezt az okozza, hogy a vezetéken vasalás közben gőz halad át.	Helyezze a dupla gőzvezetékét az ellenkező oldalra, hogy vasalás közben ne érhesen hozzá.
A víztartály kivételesen néhány vízcsepp látható.		Ez normális jelenség; ilyenkor semmit nem kell tenni.

## HRVATSKI

### Opis

- 1 Gumb/ikona za uključivanje/isključivanje
- 2 Gumb/ikona Boost (samo određeni modeli)
- 3 Gumb/ikona za sustav FastClean
- 4 Ikona za rezervu vode
- 5a iMode birač
- 5b Ikone za postavke pare
- 6 Gumb za paru
- 7 Postolje glačala
- 8 Sustav zaključavanja
- 9 Izvucivi spremnik vode
- 10 Zatvarač
- 11 Dvostruki kabel / spremište
- 12 Kabel za napajanje / spremište
- 13 Oslonac za uspravni položaj

### Namjena

Uređaj se mora koristiti samo za glačanje odjeće koja se prema uputama za održavanje na etiketi smije glačati. Uređaj se smije koristiti i za osvježavanje. Nikada nemojte glačati ili vlažiti odjeću dok je na vama.

### Prije prvog korištenja

Kad je para spremna za prvo korištenje, preporučujemo da nekoliko minuta glačate preko krpe da biste izbjegli da ostaci od proizvodnje onečiste vašu odjeću.

### (A) Punjenje spremnika vodom

Uvjerite se da je uređaj isključen i da sustav nije priključen na električnu mrežu.

- Uklonite spremnik za vodu (9).
- Napunite spremnik vodom iz slavine pritom pazeći da razina ne prijeđe oznaku „max”, no da bude napunjen barem do oznake „min”.
- U slučaju da se radi o jako tvrdoj vodi, preporučujemo korištenje mješavine 50 % destilirane i 50 % vode iz slavine.
- Nikad ne koristite isključivo destiliranu vodu. Nemojte dodavati nikakve aditive (npr. škrob). Ne koristite kondenziranu vodu iz sušilice.
- Umetnite spremnik za vodu.
- Stavite glačalo na stabilnu, ravnu podlogu.

**Napomena:** ako koristite uređaje za filtriranje ili kućni trajni sustav za uklanjanje kamenca, budite potpuno sigurni da je pH vode koju dobijete filtracijom neutralan.

### (B) Funkcija rezerve vode

Kada je u glačalu premalo vode, ikona za rezervu vode ♠ (4) počinje bljeskati. U toj fazi možete nastaviti glačati parom otprilike 10 – 15 minuta.

Kada ikona za rezervu vode počne stalno svijetliti, ponovno napunite spremnik za vodu. Istovremeno počinju bljeskati ikona za uključivanje/isključivanje (1) i ikona odabrane postavke.

Za nastavak glačanja parom ponovno napunite spremnik za vodu najmanje do oznake „min”.

## (C) Puštanje u rad

Prije nego započnete s glačanjem, pažljivo pogledajte upute o održavanju navedene na na etiketi. Tkaninu s ovim simbolom  ne smije se glačati.

- Postavite glačalo na postolje (7) ili na oslonac za uspravni položaj (13), potpuno odmotajte oba kabela (11, 12), priključite uređaj u električnu mrežu i pritisnite gumb za uključivanje/isključivanje (1).
- Postavka iCare  i gumb za uključivanje/isključivanje počinju bljeskati i oglašava se zvučni signal. Glačalo će se početi zagrijavati.
- Nakon što se postigne temperatura, gumb za uključivanje/isključivanje i povezana ikona za postavku pare stalno svijetle te se oglašava zvučni signal koji označava da je para spremna.

### Glačanje parom

Za ispuštanje pare pritisnite gumb za paru (6).

### Suho glačanje

Glačajte bez pritiskanja gumba za paru (6). Uzmite u obzir da će se glačalo nakon 10 minuta suhog glačanja prebaciti u stanje pripravnosti. Nakon dodatnih 10 minuta aktivira se način rada za automatsko isključivanje.

### Funkcija usmjerenog mlaza pare

Dvaput uzastopce pritisnite gumb za paru (6) u roku od 1 sekunde. Para će početi neprekidno izlaziti nekoliko sekundi. Za prekid funkcije, gumb za paru pritisnite još jedanput dok para izlazi.

## (D) Postavke

Kada se glačalo uključi, uvijek će biti postavljeno na postavku iCare , neovisno o posljednjoj odabranoj postavci.

Za prebacivanje s jedna na drugu postavku pritisnite iMode birač (5a).

### Eco eco

Preporučuje se za najosjetljivije odjevne predmete, primjerice od sintetike, svi-

le i kombinirane tkanine. Ova postavka omogućava manju potrošnju energije.

### iCare

Preporučuje se za odjevne predmete od vune, poliestera i pamuka.

### Turbo +

Preporučuje se za odjevne predmete koji zahtijevaju snažniju paru, primjerice debljeg pamuka/lana i traperu.

Ova se postavka može koristiti za osvježavanje ili dezinfekciju odjevnih predmeta koji su dugo bili u ormaru.

**Napomena:** funkciju steriliziranja nemojte koristiti na ljudima ili kućnim ljubimcima.

### Funkcija Boost (samo CareStyle 7 Pro)

S tom postavkom možete glačati maksimalno jakom parom 15 minuta.

- Za aktivaciju pritisnite gumb Boost (2).
- Ikona Boost i ikona Turbo  + stalno svijetle i čut ćete kratki zvučni signal.
- Da biste isključili tu funkciju, pritisnite iMode birač (5a) ili ponovno gumb Boost.

Nakon 15 minuta možete nastaviti glačanje u turbo načinu rada.

**Napomena:** funkcija Boost dostupna je samo kad je postignuta temperatura i kad je para spremna.

### ProSteam (samo CareStyle 7 Pro)

Ta postavka omogućuje do 30 sekundi stalne pare bez pritiskanja gumba za paru (6).

Budući da ima sličnu razinu jačine pare kao i postavka iCare , preporučuje se također za odjeću od vune, poliestera i pamuka.

- Za aktivaciju te postavke odaberite ProSteam  i jedanput pritisnite gumb za paru (6).
- Glačalo će automatski ispuštati paru 30 sekundi.
- Za ranije zaustavljanje funkcije ponovno pritisnite gumb za paru.

### Okomita para

Glačalo možete koristiti i za glačanje parom obješene odjeće. Držite glačalo u okomitom položaju i odaberite postavku ProSteam .

**Oprez:** para je jako vruća. Nikada nemojte glačati ili vlažiti odjeću dok je na vama.

## Certifikat o ergonomskom dizajnu

Ovaj uređaj, koji je ocijenio i certificirao Institut za certificiranje ergonomije (Ergonomics Certifying Institute), dizajniran je ergonomski s ciljem glačanja bez napora i izvrsnih rezultata koji ispunjavaju ergonomske zahtjeve koji se odnose na politehničko, biomedicinsko, psihosocijalno (uporabljivost) područje i područje dizajna usmjerenog korisnicima.

Stvarni korisnici aktivno su sudjelovali u svim fazama dizajna proizvoda i postupku testiranja kako bi se postiglo više zadovoljavajuće iskustvo.

Za udobnije iskustvo glačanja bez napora slijedite preporuke u nastavku:

- Prije početka glačanja preporučujemo da namjestite svoju dasku za glačanje kako biste smanjili loše držanje ramena. Idealan položaj trebao bi omogućiti kut od 90° za lakat kako bi se vaša ramena i leđa mogla slobodno pomicati.
- Osim toga, za dodatnu udobnost i praktičnost tijekom spremanja i prenošenja, omotajte kabel za napajanje oko ruke prije nego što ga spremite u uređaj, a zatim ga blokirajte isporučenom kopčom.
- Preporučujemo da ispraznite spremnik za vodu prije prenošenja uređaja te da vodite računa o tome da ne savijate leđa prekomjerno kada ga podižete.

## (E) Automatsko isključivanje

Ova će se funkcija aktivirati ako nakon 10 minuta ne dođe do ispuštanja pare.

- Kada je glačalo u načinu rada za automatsko isključivanje, gumb za uključivanje/isključivanje (1) i ikona odabrane postavke počinju bljeskati.

- Za nastavak glačanja pritisnite bilo koji gumb i pričekajte da ikona odabrane postavke počne stalno svijetliti.
- Nakon dodatnih 10 minuta bez ispuštanja pare glačalo i parna postaja isključit će se.

## (F) Uklanjanje kamenca

Nikada ne otvarajte i ne dirajte zatvarač (10) dok je uređaj vruć i/ili uključen u struju.

Nemojte koristiti nikakve kemikalije, aditive ili sredstva za ispiranje generatora pare.

Kad iz sustava treba ukloniti kamenac, ikona FastClean (3) stalno svijetli.

Za uklanjanje kamenca poduzmite sljedeće korake:

- Isključite (1) i iskopčajte glačalo.
- Ispraznite spremnik za vodu.
- Pričekajte da se glačalo potpuno ohladi (minimalno 2,5 sata).
- Uređaj postavite na rub sudopera i okrenite zatvarač (10) u smjeru suprotnom od kazaljke na satu kako biste ga otvorili. Pustite da se voda izlije u sudoper.
- Očistite zatvarač pod mlazom vode kako biste uklonili nakupine kamenca.
- Kad iz uređaja više ne bude izlazila voda, okrenite zatvarač u smjeru kazaljke na satu kako biste zatvorili generator pare.
- Priključite uređaj u struju i uključite ga.
- Za resetiranje pritisnite gumb sustava FastClean (3) 2 sekunde.

Ako je uređaj isključen, a nije izvršen postupak uklanjanja kamenca, ikona FastClean (3) ponovno će svijetliti kod sljedećeg uključivanja.

**Napomena:** zbog različitog sastava vode kod uporabe ugrađenog kućnog trajnog sustava za uklanjanje kamenca, preporučuje se odstranjivanje kamenca nakon svaka 4 potpuna punjenja ili barem jednom mjesečno.

Imajte na umu da u tom slučaju ikona FastClean neće automatski početi svijetliti.

## (G) Nakon glačanja

### Njega i čišćenje

Nakon svakog glačanja uklonite i ispraznite spremnik za vodu.

- Prije svakog čišćenja provjerite je li glačalo isključeno, iskopčano iz struje te je li glačalo potpuno hladno.
- Za čišćenje podnice i mekog materijala ručke koristite vlažnu krpu.
- Nikada nemojte koristiti kemikalije, ocat ni abrazivne spužve (npr. spužve s grubim najlonskim tkaninama itd.).

### Sustav zaključavanja

Uređaj je opremljen sustavom zaključavanja za jednostavno prenošenje i pohranu. Moguće je podizati i nositi uređaj tako da ga držite za ručku zaključanog glačala.

**Napomena:** prije prenošenja provjerite je li glačalo dobro zaključano, a spremnik za vodu prazan.

- Postavite podnicu u udubljenje na podlošku za glačalo.

- Kako biste zaključali glačalo, gurnite klizač (8) (jednostavno zaključavanje) prema glačalu dok ne začujete „klik”.
- Kako biste otključali glačalo, gurnite gumb koji se nalazi na klizaču (jednostavno zaključavanje) prema dolje. Glačalo će se otključati.

### Pohranjivanje

Iskopčajte uređaj iz struje, ispraznite spremnik za vodu i pustite da se uređaj ohladi prije nego što namotate kabele radi pohranjivanja.

Za praktično pohranjivanje kabela za napajanje pogledajte i odjeljak „Certifikat o ergonomskom dizajnu”.

## Jamstvo i servis

Detaljnije informacije potražite u zasebnom jamstvu i letku o servisu ili posjetite [www.braunhousehold.com](http://www.braunhousehold.com).

## Vodič za rješavanje problema

Problem	Uzrok	Rješenje
Glačalo se ne uključuje.	Kabel nije priključen na zidnu utičnicu.	Provjerite je li kabel ispravno priključen i pritisnite gumb za uključivanje/isključivanje (on/off).
Para izlazi iz donjeg dijela parne stanice.	Otvoren je sigurnosni sustav najvišeg („max.”) tlaka.	Odmah isključite glačalo i kontaktirajte ovlaštenog servisera tvrtke Braun.
Iz otvora na dnu podnice glačala kapla voda.	Voda se kondenzirala unutar cijevi jer se para koristila prvi put ili se neko vrijeme nije koristila.	Okrenite glačalo dalje od daske za glačanje i nekoliko puta pritisnite gumb za paru. To će iz parnog sustava ukloniti hladnu vodu.
Smeđa tekućina curi iz podnice glačala.	Kemijski omekšivači vode ili aditivi su uliveni u spremnik za vodu.	Nikad ne ulijevajte takve proizvode u spremnik za vodu. Očistite podnicu glačala vlažnom krpom i isperite generator pare.



Pri prvom uključivanju uređaja uočit ćete dim ili miris.	Pojedini dijelovi su obrađeni su brtvilima/mazivima koja isparavaju prilikom prvog zagrijavanja glačala.	To je uobičajeno i prestat će nakon nekoliko uporaba glačala. Ako nakon isključivanja uređaja i dalje budete osjetili dim/miris, kontaktirajte ovlaštenog servisera tvrtke Braun.
Uređaj proizvodi povremenu buku popraćenu vibracijama.	Voda se ubrizgava u generator pare.	To je normalno i nije potrebno ništa učiniti po tom pitanju.
Zatvarač se teško odvrtće.	Zatvarač se teško otvara zbog naslaga kamenca.	Snažno okrenite poklopac. Kako biste izbjegli taj problem, redovito uklanjajte kamenac iz sustava.
	Generator pare je još pod tlakom.	Nikada ne otvarajte zatvarač ako je generator pare pod tlakom ili je vruć. Pričekajte barem 2 i pol sata prije otvaranja zatvarača.
Nakon ponovnog punjenja spremnika za vodu ikona  se ne resetira.	Plovak vode ne radi pravilno.	Ispraznite spremnik za vodu, isperite ga i ponovno napunite.
	Spremnik za vodu nije pravilno namješten.	Pravilno namjestite spremnik za vodu.
Sve LED lampice bljeskaju.	Greška sustava.	Iskopčajte uređaj iz struje, ponovno ga priključite i pritisnite gumb za uključivanje/isključivanje (on/off). Ako je problem i dalje prisutan, odmah isključite glačalo, iskopčajte ga iz struje i kontaktirajte ovlaštenog servisera tvrtke Braun.
Ikona pare stalno svijetli, ali para ne izlazi iz podnice glačala.	Plovak u spremniku za vodu je blokiran ili spremnik nije ispravno umetnut.	Isključite i iskopčajte glačalo iz struje. Uklonite i ispraznite spremnik za vodu, isperite ga i ponovno napunite. Umetnite spremnik za vodu. Pričekajte da se glačalo potpuno ohladi (minimalno 2,5 sata) pa zatim pokušajte ponovno. Ako je problem i dalje prisutan, kontaktirajte ovlaštenog servisera tvrtke Braun.
Para ili voda izlaze iz zatvarača.	Zatvarač nije dobro pričvršćen.	Isključite uređaj, iskopčajte ga iz struje i pričekajte da se ohladi (barem 2 i pol sata). Odvrtite i ponovno pravilno pričvrstite zatvarač na uređaj. Napomena: nešto vode može izaći prilikom odvrtanja zatvarača.

Dvostruki kabel zagrijava se tijekom korištenja.	To je uobičajeno. To je zato što tijekom glačanja para prolazi kroz kabel.	Postavite dvostruki kabel sa suprotne strane tako da ne dotičete kabel tijekom glačanja.
Prilikom uklanjanja spremnika za vodu kaplje voda		To je normalno i nije potrebno ništa učiniti po tom pitanju.

## SLOVENSKI

### Opis

- 1 Tipka/ikona za vklop/izklop
- 2 Tipka/ikona Boost (samo nekateri modeli)
- 3 Tipka/ikona za sistem FastClean
- 4 Ikona varčevanja z vodo
- 5a Tipka za izbiro načina iMode
- 5b Ikone za načine pare
- 6 Tipka za paro
- 7 Odlagalna površina za likalnik
- 8 Sistem zaklepanja
- 9 Odstranljiva posoda za vodo
- 10 Zapiralo
- 11 Dvojni kabel/shranjevanje
- 12 Napajalni kabel/shranjevanje
- 13 Odlagalna peta

### Uporaba

Napravo smete uporabljati le za likanje oblačil, ki so primerna za likanje v skladu z oznako s podatki o negi. Poleg tega se naprava lahko uporablja za osvežitev oblačil. Oblačil ne smete likati ali vlažiti, ko jih nosite.

### Pred prvo uporabo

Ko je para pripravljena prvič, priporočamo, da nekaj minut likate staro krpo, da preprečite prenos ostankov proizvodnje, ki bi lahko umazali vašo oblačila.

## (A) Polnjenje posode za vodo

Prepričajte se, da je naprava izklopljena in sistem izključen.

- Odstranite posodo za vodo (9).
- Posodo napolnite z vodo iz pipe in pri tem pazite, da ne presežete nivoja »max«, posodo pa morate napolniti vsaj do nivoja »min«.
- Če je voda izredno trda, vam priporočamo uporabo mešanice 50 % vode iz pipe in 50 % destilirane vode.
- Nikoli ne uporabljajte samo destilirane vode. Ne dodajajte aditivov (npr. škroba). Ne uporabljajte kondenzata iz sušilnega stroja.
- Vstavite posodo za vodo.
- Postavite napravo na stabilno in ravno površino.

**Opomba:** Če uporabljate filtrirne naprave ali lastna trajna sredstva za odstranjevanje vodnega kamna, morate poskrbeti, da ima voda nevtralen pH.

## (B) Funkcija varčevanja z vodo

Kadar je nivo vode nizek, začne ikona za varčevanje vode  utripati. V tem trenutku lahko s parnim likanjem nadaljujete še približno 10–15 minut.

Ko je ikona za varčevanje z vodo trajno osvetljena, morate ponovno napolniti posodo za vodo. Hkrati začneta ikona za vklop/izklop (1) in ikona za izbrano nastavitev utripati.

Da nadaljujete z likanjem, napolnite posodo za vodo vsaj do nivoja »min«.

## (C) Začetek uporabe

Pred likanjem skrbno preberite navodila za nego, ki so navedena na etiketi oblačil. Tkanine s simbolom  niso primerne za likanje.

- Likalnik postavite na odlagalno površino (7) ali na odlagalno peto (13), popolnoma odvijte oba kabla (11, 12), vključite napravo in pritisnite tipko za vklop/izklop (1).
- Nastavitev iCare  in tipka za vklop/izklop začneta utripati in slišali boste zvočni signal. Likalnik se začne segreti.
- Ko je temperatura dosežena, se tipka za vklop/izklop in povezana ikona za nastavitev pare trajno vklopita in slišali boste zvočni signal, ki nakazuje, da je para pripravljena.

### Parno likanje

Pritisnite tipko (6), da izpustite paro.

### Suho likanje

Likajte, ne da pritisnete tipko za paro (6); Po 10 minutah suhega likanja likalnik preklopi v stanje pripravljenosti. Po dodatnih 10 minutah se vklopi način za samodejni izklop.

### Funkcija curka pare

Dvakrat zaporedoma v 1 sekundi pritisnite tipko za paro (6). Nekaj sekund bo para stalno izhajala. Znova pritisnite tipko za paro med izhajanjem pare, če želite funkcijo ustaviti.

## (D) Nastavitve

Ko je naprava vklopljena, bo vedno nastavljena na nastavitev iCare  ne glede na zadnjo izbrano nastavitev.

Med nastavitvami lahko preklapljate s pritiskom na tipko za izbor načina iMode (5a).

### Eco eco

Priporočena nastavitev za likanje večine občutljivih tkanin, kot je sintetika, svila in mešane tkanine. Ta nastavitev tudi porabi manj energije.

### iCare

Priporočena nastavitev za tkanine, kot je volna, poliester in bombaž.

### Turbo +

Priporočena nastavitev za oblačila, pri katerih je potrebna močnejša para, kot je debel bombaž/perilo in džins.

To nastavitev je mogoče uporabljati za osvežitev in čiščenje oblačil, ki so bila pred nošenjem dlje časa v omari.

**Opomba:** Funkcije za čiščenje ne uporabljajte na ljudeh ali domačih ljubljenceh.

### Funkcija Boost (samo za CareStyle 7 Pro)

- S to nastavitvijo lahko 15 minut likate z največ pare.
- Za aktivacijo pritisnete tipko za paro (2).
- Ikoni Boost in Turbo  + se trajno vklopita in zaslišali boste kratek pisk.
- Da ustavite to funkcijo, ponovno pritisnite tipko za izbiro načina iMode (5a) ali tipko Boost.

Po 15 minutah lahko nadaljujete z likanjem v načinu Turbo.

**Opomba:** Funkcija Boost je na voljo samo, če je dosežena temperatura in para pripravljena.

### ProSteam (samo za CareStyle 7 Pro)

Ta nastavitev omogoča do 30 sekund neprekinjene pare, ne da bi pritisnili tipko za paro (6).

Ker ima podobno izhajanje pare kot nastavitev iCare , je priporočljivo, da jo uporabljate za enake tkanine, kot so volna, poliester in bombaž.

- Da vklopite to nastavitev, izberite nastavitev ProSteam  in enkrat pritisnite tipko za paro (6).
- Likalni bo 30 sekund samodejno paril.
- Če želite funkcijo ustaviti prej, znova pritisnite tipko za paro.

### Vertikalna para

Likalnik lahko uporabite tudi za parjenje visečih oblačil. Likalnik držite navpično in izberite nastavitev ProSteam .

**Pozor:** Para je zelo vroča. Oblačil ne smete likati ali vlažiti, ko jih nosite.

## Ergonomski certifikat

Ta enota, ki jo je ocenil in certificiral inštitut za ergonomsko certificiranje, je ergonomsko zasnovana za lahko likanje in odlične rezultate ter izpolnjujejo ergonomske potrebe na področju politehnike, biomedicine, psihosociologije (uporabnost) in na področju zasnove, osredotočene na človeka.

Pravi uporabniki so bili aktivno vpleteni v vse razvojne stopnje zasnove in testiranja, da bi lahko pridobili boljše izkušnje.

Sledite spodnjim priporočilom za bolj udobno izkušnjo likanja brez napora.

- Preden začnete likati, je priporočljivo, da nastavite likalno desko, da zmanjšate slabo držo ramen. Idealna drža vam omogoča 90° kot za kolenca, da lahko prosto premikate ramena in hrbet.
- Poleg tega lahko za dodatno udobje in prikladnost med hranjenjem in prevažanjem, preden ga varno shranite v stroj, ovijete napajalni kabel okoli vaše roke, potem pa ga zavarujte s priloženo sponko.
- Priporočeno je, da spraznite posodo za vodo, preden enoto prevažate, in da ne pretirano upogibate hrbet, ko jo dvigujete.

## (E) Samodejni izklop

Ta funkcija se vklopi, če 10 minut ne uporabite pare.

- Če je likalnik v načinu samodejnega izklopa, tipka za vklop/izklop (1) in ikona, povezana z izbrano nastavitvijo, začneta utripati.
- Da spet začnete likati, pritisnite katero koli tipko in počakajte, da ustrezna ikona za nastavev neprekinjeno sveti.
- Po dodatnih 10 minutah brez izhajanja pare, se bosta likalnik in funkcija za paro izklopila.

## (F) Odstranjevanje vodnega kamna

Nikoli ne odpirajte ali se dotikajte zapirala (10), ko je naprava vroča in/ali ko je vključena.

Za splakovanje grelnika ne uporabljajte kemikalij, aditivov ali odstranjevalcev vodnega kamna.

Ko je treba iz sistema odstraniti vodni kamen, se ikona FastClean (3) trajno vklopi.

Za odstranjevanje vodnega kamna sledite naslednjim korakom:

- Izklopite (1) in izključite napravo.
- Izpraznite posodo za vodo.
- Počakajte, da se naprava popolnoma ohladi (vsaj 2,5 ure).
- Napravo postavite na rob pomivalnega korita in obrnite zapiralo (10) v nasprotno smer urinega kazalca, da ga odprete. Pustite, da voda izteče v pomivalno korito.
- Očistite zapiralo pod tekočo vodo, da odstranite nastali vodni kamen.
- Ko iz naprave ne izteka voda, privijte zapiralo v smeri urinega kazalca, da zaprete grelec.
- Vključite napravo v vtičnico in jo vklopite.
- Pritisnite tipko FastClean (3) za 2 sekundi, da se ponastavi.

Če napravo izklopite, ne da bi odstranili vodni kamen, se ikona FastClean (3) ponovno trajno vklopi, ko naslednjič spet vklopite napravo.

**Opomba:** Zaradi različne sestave vode na podlagi uporabe tovarniškega stalnega odstranjevalca vodnega kamna je priporočljivo, da odstranjujete vodni kamen iz sistema na vsake 4 popolna polnjenja ali najmanj enkrat mesečno.

Opozarjamo, da se v tem primeru ikona FastClean ne bo samodejno vklopila.

## (G) Po likanju

### Oskrba in čiščenje

Po vsakem likanju odstranite in spraznite posodo za vodo.

- Pred čiščenjem se vedno prepričajte, da je naprava izklopljena, izključena iz električnega omrežja in popolnoma ohlajena.
- Za čiščenje likalne plošče in mehkega materiala na ročaju priporočamo, da uporabite vlažno krpo.
- Nikoli ne uporabljajte kemikalij, kisa ali žičnatih gobic (npr. gobic z grobimi najlonskimi vlakni ipd.).
- Likalnik zaklenete tako, da drsnik (8) (enostavno zaklepanje) potiskate proti likalniku, dokler ne zaslišite klika.
- Če želite likalnik odkleniti, potisnite tipko na drsniku navzdol (enostavno zaklepanje). Likalnik se sprosti.

### Shranjevanje

Izključite napravo, odstranite posodo za vodo in pustite, da se naprava ohladi, preden navijete napajalni kabel za hranjenje.

Za bolj priročno hranjenje napajalnega kabla si oglejte »Ergonomski certifikat«.

### Sistem zaklepanja

Naprava ima sistem zaklepanja za priročno prenašanje in enostavno shranjevanje. Napravo lahko dvignete in prenašate tako, da držite za ročaj zaklenjenega likalnika.

**Opomba:** Pred transportom se prepričajte, da je likalnik ustrezno zaklenjen in da je posoda za vodo prazna.

- Likalno ploščo postavite v vdolbino na likalni podlagi.

### Garancija in servis

Za podrobne informacije glejte poseben garancijski in servisni letak ali obiščite spletno mesto [www.braunhousehold.com](http://www.braunhousehold.com).

### Vodič za odpravljanje napak

Težava	Vzrok	Rešitev
Naprava se ne vklopi.	Naprava ni vključena v električno vtičnico.	Prepričajte se, da je naprava pravilno priključena in pritisnite tipko za vklop/izklop.
Iz predela pod osnovno enoto izhaja para.	Tlačni varnostni sistem »max« se je odprl.	Napravo takoj izklopite in se obrnite na pooblaščen servis Braun.
Iz odprtnic na dnu likalne plošče kaplja voda.	V ceveh je voda kondenzirala, ker se para prvič uporablja ali ker je niste uporabljali dalj časa.	Tipko za paro nekajkrat potisnite proč od likalne mize. S tem boste iz parnega krogotoka odstranili hladno vodo.
Iz likalne plošče kaplja rjava tekočina.	V posodo za vodo ste vlili kemične mehčalce vode ali aditive.	V posodo za vodo nikoli ne vlivajte katerih koli sredstev. Likalno ploščo očistite z vlažno krpo in splaknite grelnik.
Ko napravo prvič vklopite, zaznate dim ali vonj.	Nekateri deli so bili obdelani s tesnili/mazivi, ki hlapijo, ko se likalnik prvič segreje.	To je normalno in bo prenehalo, ko boste likalnik nekajkrat uporabljali. Če je dim/vonj prisoten tudi po izklopu naprave, se obrnite na pooblaščen servis Braun.
Naprava občasno oddaja hrup, povezan z vibracijami.	Voda se črpa v grelnik.	To je normalno in vam ni treba ukrepati.

Zapiralo se težko odvija.	Odpiranje zapirala je oteženo zaradi vodnega kamna.	Pokrovček odvijte na silo. Da se izognete težavam, redno odstranjujte vodni kamen.
	Grelnik je še vedno pod tlakom.	Zapirala ne odpirajte, če je grelnik pod tlakom ali vroč. Pred odpiranjem zapirala počakajte najmanj 2,5 ure.
Ko dolijete vodo v posodo za vodo, se ikona  ne ponastavi.	Plovec ne deluje pravilno.	Izpraznite posodo za vodo, jo splaknite in znova napolnite.
	Posoda za vodo ni pravilno vstavljena.	Pravilno vstavite posodo za vodo.
Vse lučke LED utripajo.	Sistemska napaka.	Izklopite napravo, jo znova vklopite in pritisnite tipko za vklop/izklop. Če težava ni odpravljena, napravo takoj izklopite in izključite iz napajanja ter se obrnite na pooblaščen servis Braun.
Ikona za paro neprekinjeno sveti, vendar iz likalne plošče ne izhaja para.	Plovec posode za vodo je zaklenjen ali pa posoda za vodo ni pravilno vstavljena.	Izklopite in izključite napravo. Odstranite in izpraznite posodo za vodo, jo splaknite in znova napolnite. Vstavite posodo za vodo. Počakajte, da se naprava popolnoma ohladi (vsaj 2,5 ure) in potem ponovno poskusite. Če težava ni odpravljena, se obrnite na pooblaščen servis Braun.
Para ali voda izhajata iz zapirala.	Zapiralo ni ustrezno zaprto.	Izključite napravo, jo izklopite in počakajte, da se shladi (najmanj 2,5 ure). Odvijte zapiralo in ga ponovno ustrezno privijte na napravo. Opomba: Ko odvijete zapiralo, lahko uhaja nekaj vode.
Dvojni kabel se med uporabo segreje.	To je običajno. To povzroča uhajanje pare skozi kabel med likanjem.	Dvojni kabel položite na nasprotno stran, da se med likanjem kabla ne boste mogli dotakniti.
Ko odstranjujete posodo za vodo je nekaj kapljic vode.		To je normalno in vam ni treba ukrepati.

## TÜRKÇE

### Açıklama

1 Açma/Kapama düğmesi/simgesi

2 Takviye düğmesi/simgesi (sadece belirli modellerde)

3 FastClean hızlı temizleme düğmesi/simgesi

4 Su haznesi simgesi

- 5a iMode selektörü
- 5b Buhar ayarı simgeleri
- 6 Buhar düğmesi
- 7 Ütü dinlenmede
- 8 Kilitleme sistemi
- 9 Çıkarılabilir su haznesi
- 10 Kaplama
- 11 Çift kablo/saklama
- 12 Güç kablosu/saklama
- 13 Dikey dayanak

## Kullanım amacı

Bu cihaz, yalnızca ürün etiketine göre ütü yapılması uygun olan giysilerde ütü yapmak için kullanılmalıdır. Ayrıca, bu cihaz tekrar düzeltme amacıyla kullanılabilir. Giysileri asla üzerinizde ütülemeyin veya nemi bırakmayınız.

## İlk kullanımdan önce

Buhar ilk defa hazır olduğunda, kalıntıların giysinizi kirlenme ihtimalini önlemek için bir bez parçası üzerinde birkaç dakika ütüleme yapmanızı öneriyoruz.

## (A) Hazneyi suyla doldurma

Aygıtın kapatıldığından ve fişin çekildiğinden emin olun.

- Su haznesini çıkartın (9).
- Su haznesini, "maks" seviyesini geçmeyecek ancak "min" seviyesinin de altında olmayacak şekilde şebeke suyuyla doldurun.
- Eğer suyunuz çok sertse, %50 şebeke suyu ve %50 saf su karışımı kullanmanızı tavsiye ederiz.
- Asla sadece saf su kullanmayın. İçerisine başka madde ilave etmeyin (ör. ütü kolası). Çamaşır kurutma makinesinden çıkan yoğunlaşmış suyu kullanmayın.
- Su haznesini takın.
- Aygıtı sağlam ve düz bir yüzeye yerleştirin.

**Not:** Eğer evinizde filtreleme cihazları veya kalıcı kireç giderici kullanıyorsanız mutlaka alınan suyun ph nötr olduğundan emin olun.

## (B) Su rezervi özelliği

Su seviyesi azaldığında su haznesi simgesi  (4) yanıp sönmeye başlar. Bu noktada 10-15 dakika kadar ütü yapmaya devam etmek mümkündür.

Su rezervi simgesi daimi olarak yanık kaldığında, hazneyi su ile doldurmak gerekir. Aynı zamanda ısı kontrol Açık/Kapalı simgesi (1) ve seçili ayarla ilgili simge yanıp sönmeye başlar.

Buharı ütümeye devam etmek için hazneye en az "min" işaretine kadar su doldurun.

## (C) Kullanıma hazırlama

Ütümeye başlamadan önce, giysi bakım etiketindeki talimatlara dikkatli bir şekilde uyun.  sembolüne sahip giysiler ütülenebilir.

- Ütüyü bekleme konumuna (7) veya yan yatık bekleme konumuna alın (13), her iki kabloyu (11,12) tamamen açın, cihazın fişini takın ve Açma/Kapama düğmesine basın (1).
- iCare ayarı  ve Açık/Kapalı düğmesi yanıp sönmeye başlar ve bir sesli sinyal işitirsiniz. Ütü ısınmaya başlar.
- İstenilen sıcaklığa geldiğinde Açık/Kapalı düğmesi ve ilgili ayar simgesi daimi olarak açık kalır ve buharın hazır olduğunu belirten bir sesli sinyal işitirsiniz.

## Buharlı ütümeye

Buhar düğmesine (6) hızla iki kez basın.

## Kuru ütümeye

Buhar düğmesine (6) basmadan ütümeye. Unutmayın, 10 dakika kuru ütümeye sonrasında ütü bekleme moduna geçer. Bundan 10 dakika sonra ise otomatik kapatma modu etkinleşir.

## Buhar püskürtme işlevi

Buhar düğmesine (6) 1 saniye içerisinde arka arkaya iki kez hızlı bir şekilde basın. Birkaç saniye süreli buhar yayılımı olacaktır. Bu özelliği durdurmak için buhar yayılımı sırasında buhar butonuna bir kez daha basın.

## (D) Ayarlar

Son seçilen ayarın ne olduğuna bakılmaksızın, ütü açıldığında her zaman iCare ayarında  olacaktır.

Ayarlar arasında geçiş yapmak için iMode seçtörüne (5a) basın.

### Eco eco

Sentetikler, ipek ve karışık kumaşlar gibi hassas giysiler için önerilir. Bu ayar daha az güç tüketilmesini sağlar.

### iCare

Yün, polyester, pamuklu benzer giysiler için önerilir.

### Turbo +

Kalın pamuklu/keten ve blucin gibi daha güçlü bir buhar püskürtmeye ihtiyaç duyulan giysiler için önerilir.

Ayrıca bu ayar, gardıropta bulunan giysileri giymeden önce düzeltmek ve steril hale getirmek için kullanılabilir.

**Not:** İnsanlar ve evcil hayvanlar üzerinde hijyen fonksiyonunu kullanmayın.

### Takviye işlevi (sadece CareStyle 7 Pro)

- Bu ayar ile 15 dakika boyunca maksimum buhar kullanarak ütü yapabilirsiniz.
- Etkinleştirmek için takviye düğmesine (2) basın.
- Takviye simgesi ve turbo simgesi  + laçık olarak kalır ve kısa bir bip sesi duyulur.
- Bu işlevi durdurmak için iMode seçtörüne (5a) veya takviye düğmesine tekrar basın.

15 dakika sonra turbo modunda ütü yapmaya devam edebilirsiniz.

**Not:** Takviye modu sadece sıcaklığa erişildiğinde ve buhar hazır olduğunda kullanılabilir.

## ProSteam (sadece CareStyle 7 Pro)

Bu ayar ile 30 saniye süresince, buhar düğmesine (6) basılmadan kesintisiz buhar verilir.

iCare  ayarı ile benzer bir buhar çıkışı olduğundan, yün, polyester ve pamuk gibi aynı kumaştan giysiler için önerilir.

- Bu ayarı etkinleştirmek için ProSteam  seçin ve buhar düğmesine (6) bir kez basın.
- Ütü 30 saniye süresince otomatik buhar verecektir.
- İşlevi daha önce bitirmek için buhar düğmesine tekrar basın.

## Dikey buhar

Ütü, askıdaki giysilere buhar vermek için de kullanılabilir. Ütüyü dikey olarak tutun ve ProSteam  ayarını seçin.

**Uyarı:** Buhar çok sıcaktır. Giysileri asla üzerinizde ütölemeyin veya nemlendirmeyin.

## Ergonomik sertifika

Bu ünite Ergonomi Sertifikalandırma Enstitüsü tarafından değerlendirilmiş ve sertifikalandırılmıştır; rahatça ütöleme ve mükemmel sonuç elde etmek üzere Politeknik, Biyomedikal, Psikososyal (kullanılabilirlik) ve İnsan Merkezli Tasarım Süreci alanlarının belirlediği ergonomik koşulları karşılayacak şekilde, ergonomik olarak tasarlanmıştır.

Daha tatminkar bir deneyim için ürün tasarımı ve test aşamalarının tamamında gerçek kullanıcıların aktif katılımı sağlanmıştır.

Zahmetsiz ve rahat bir ütöleme deneyimi için aşağıdaki tavsiyeleri dikkate alınız:

- Ütöleme işlemine başlamadan önce kullanacağınız ütü tahtasını ayarlayarak omuzlarınızın kötü şekilde duruşu önlemeniz tavsiye edilir. İdeal pozisyon dirseğinizin 90° açıda olmasıdır. Bu şekilde omuzlarınız ve sırtınız rahatça hareket edebilir.
- Ayrıca, saklama ve taşıma sırasında daha fazla rahatlık ve kolaylık sağlamak için güç kablosunu makinenin içerisine güvenli



şekilde yerleştirmeden önce elinize sarın, ardından verilen klips ile açılmasını önleyin.

- Üniteyi taşımadan önce su haznesini boşaltmanız, kaldırırken aşırı derecede eğilmemeniz tavsiye edilir.

## (E) Otomatik Kapama

10 dakika buhar çıkmadıysa bu fonksiyon aktif duruma gelir.

- Ütü otomatik kapanma modundaydı, Açık/Kapalı düğmesi (1) ve seçilen ayarın simgesi yanıp sönmeye başlar.
- Ütülemeye devam etmeden önce herhangi bir düğmeye basın ve ilgili simgenin kesintisiz yanmasını bekleyin.
- Buharın çıkmadığı ilave 10 dakika sonra ütü ve buhar istasyonu kapanır.

## (F) Kireç temizleme

Cihaz sıcakken ve/veya prize takılıyken asla kaplamayı (10) açmayın veya dokunmayın.

Kazanı temizlemek için herhangi bir kimyasal madde, katkı maddesi veya kireç sökücü kullanmayın.

Sistemin kireçten arındırılması gerekiyorsa FastClean simgesi (3) kalıcı olarak yanar.

Kireç arındırma işlemi için aşağıdaki adımları uygulayın:

- Aygıtı kapatın (1) ve fişini çekin.
- Su haznesini boşaltın.
- Aygıt soğuyana kadar bekleyin (minimum 2,5 saat).
- Cihazı eviye kenarına yerleştirin ve saydam kaplamayı (10) saatin tersine çevirerek açın. Suyu eviyeye akıtın.
- Kaplamayı akan su altında yıkayarak biriken kireci çıkartın.
- Cihazdan artık su gelmediğinde, kazanı kapatmak için kaplamayı saat yönünde çevirin.
- Prize takın ve açın.
- Sıfırlamak için FastClean sistemi düğmesine (3) 2 saniye boyunca basın.

Kireç giderilmeden kapatılan cihaz, tekrar açıldığında FastClean simgesi (3) yeniden kalıcı olarak yanacaktır.

**Not:** Ev kullanımına yönelik kalıcı kireç çözücü kullanma nedeniyle farklı bir su bileşimi kullanımı nedeniyle, sistem tam olarak 4 kez doldurulduktan sonra veya ayda en az bir kez kirecin çözülmesi önerilir.

Bu durumda, FastClean simgesinin otomatik olarak yanmayacağını not edin.

## (G) Ütüleme sonrasında

### Bakım ve Temizlik

Her ütü yaptıktan sonra su haznesini çıkartıp boşaltın.

- Temizlemeden önce, her zaman aygıtın kapalı ve fişinin çekili olduğundan ve aygıtın tamamen soğuduğundan emin olun.
- Taban plakasını ve tutamaktaki yumuşak materyali temizlemek için nemli bez kullanmanız tavsiye edilir.
- Asla kimyasallar, sirke veya ovalama süngeri (ör. sert naylon kumaşları bulunan süngerler) kullanmayın.

### Kilitleme sistemi

Taşımayı ve saklamayı kolaylaştırmak amacıyla cihazda bir kilit sistemi vardır. Ütü kilitli iken, aygıtı tutamağından kaldırıp taşıyabilirsiniz.

**Not:** Taşıma işleminden önce, ütünün doğru bir şekilde kilitletiğinden ve su haznesinin boş olduğundan emin olun.

- Taban plakasını ütü matındaki yuvasına yerleştirin.
- Ütüyü kilitlemek için, “tık” sesi duyana kadar kayar düğmeyi (8) (kolay kilitleme sistemini) ütüye doğru itin.
- Ütüyü bırakmak için kayar düğmenin (kolay kilitleme sisteminin) üzerindeki düğmeye basın. Ütü serbest kalacaktır.

### Saklama

Saklamak üzere kabloları sarmadan önce cihazı prizden çıkartın, su haznesini boşaltın ve soğumasını bekleyin.

Güç kablosunu kolayca saklamak için “Ergonomik Sertifika” başlığını okuyun.

## Garanti ve Servis

Detaylı bilgi için ayrı olarak verilen garanti ve servis broşürüne bakın veya [www.braunhousehold.com](http://www.braunhousehold.com) adresini ziyaret edin.

## Sorun Giderme Kılavuzu

Sorun	Sebeap	Çözüm
Aygıt açılmıyor.	Aygıt şebekeye bağlanmamıştır.	Aygıtın düzgün şekilde bağlandığından emin olun ve Açma/Kapama düğmesine basın.
Taban ünitesinin altından buhar çıkışı oluyor.	"Maks" basınç güvenlik sistemi açıldı.	Hemen aygıtı kapatın ve yetkili Braun Müşteri Hizmetleri ile irtibata geçin.
Taban plakasının altındaki deliklerden su damlaması oluyor.	Buhar ilk defa kullanıldığı veya bir süredir kullanılmadığı için, su borularının içerisinde yoğunlaşmış.	Buhar düğmesine ütü tahtasının uzağında birkaç kere basın. Bu işlem soğuk suyu buhar devresinden uzaklaştırır.
Taban plakasından kahverengi renkli bir sıvı akıyor.	Su haznesine kimyasal su yumuşatıcıları veya katkı maddeleri dökülmüş.	Hiçbir zaman su haznesine başka ürünler koymayın. Nemli bez kullanılarak tabanı temizleyin ve kazanı durulayın.
Aygıt ilk defa çalıştırıldığında buhar veya yanık kokusu alıyorsunuz.	Bazı kısımlar kaplama/kayganlaştırıcı ile işlem görmüştür ve ütü ilk defa ısıtıldığında buharlaşır.	Bu normaldir ve ütüyü birkaç kez kullandığınızda düzelecektir. Aygıtı kapattıktan sonra duman / yanık kokusu almaya devam ediyorsanız yetkili Braun Müşteri Servisi ile irtibata geçin.
Aygıt, titreşimlerle ilişkili olarak kesintili sesler yayıyor.	Su, kazana pompalanıyor.	Bu durum normaldir ve bir işlem yapılması gerekmez.
Kaplamaı yerinden çıkarmakta zorlanıyorsunuz.	Kireç birikintisi kaplamanın açılmasını zorlaştırıyor.	Kapağı sert bir şekilde çevirin. Bu sorunla karşılaşmamak için, sistemi sık aralıklarla kireçten arındırın.
	Kazan hâlen basınç altında.	Kazan hâlen basınç altında veya sıcak ise kaplamayı kesinlikle açmayın. Kaplamayı açmak için en az 2,5 saat bekleyin.
Su haznesi doldurduktan sonra, simge  sıfırlanıyor.	Su şamandırası düzgün çalışmıyor.	Su haznesini boşaltın, durulayın ve tekrar doldurun.
	Su haznesi doğru yerleştirilmemiş.	Su haznesini doğru yerleştirin.

Tüm LED ışıkları yanıp sönüyor.	Sistem hatası.	Aygıtı devre dışı bırakın, fişi tekrar takın ve Açma/Kapama düğmesine basın. Sorun hala devam ediyorsa aygıtı hemen kapayın, fişini çekin ve yetkili Braun Müşteri Hizmetleri ile irtibata geçin.
Buhar simgesi kalıcı olarak yanıyor ama taban plakasında buhar çıkmıyor.	Su haznesi şamandırası kilitli veya su haznesi doğru bir şekilde takılmamış.	Aygıtı kapatın ve fişini çekin. Su haznesini çıkartın ve boşaltın, durulayın ve tekrar doldurun. Su haznesini takın. Aygıt soğuyana kadar bekleyin (minimum 2,5 saat) ve tekrar deneyin. Sorun hala devam ediyorsa yetkili Braun Müşteri Hizmetleri ile irtibata geçin.
Buhar veya su kaplamadan çıkıyor.	Kaplama doğru bir şekilde sıkılmamış.	Cihazı kapatın, fişini çıkarın ve (en az 2,5 saat) soğumasını bekleyin. Kaplamanın vidasını çıkarın ve cihaza doğru bir şekilde vidalayın. Not: Kaplamayı açtığınızda bir miktar su kaçabilir.
Kullanım sırasında çift kablo ısınır.	Bu normaldir. Bunun sebebi ütüleme sırasında kablodan buhar geçmesidir.	Ütüleme sırasında kabloya dokunmamanız için çift kabloyu ters tarafa yerleştirin.
Su haznesini çıkartırken bir miktar su damlayabilir.		Bu durum normaldir ve bir işlem yapılması gerekmez.

## ROMÂNĂ (RO/MD)

### Descriere

- 1 Buton/pictogramă On/Off (pornire/oprire)
- 2 Buton/pictogramă amplificare (numai unele modele)
- 3 Buton/pictogramă FastClean system (sistem curățare rapidă)
- 4 Pictograma rezervă de apă
- 5a Selector iMode
- 5b Pictograme reglaje abur
- 6 Buton pentru abur
- 7 Suport pentru fierul de călcat
- 8 Sistem de blocare

- 9 Recipient de apă detașabil
- 10 Breșă de închidere
- 11 Cablu dublu/Depozitare
- 12 Cablu de alimentare/Depozitare
- 13 Suport pentru sprijinirea fierului de călcat în poziție verticală

### Scopul utilizării

Aparatul trebuie utilizat numai pentru călcarea hainelor care sunt adecvate pentru călcare conform etichetei de îngrijire. În plus, aparatul poate fi utilizat pentru reîmprospătare. Nu călcați sau nu umeziți niciodată hainele în timp ce le purtați.

## Înainte de prima utilizare

Atunci când aburul este pregătit pentru prima dată recomandăm să călcați timp de câteva minute peste o cârpă pentru a evita reziduurile de fabricație care v-ar putea murdări hainele.

## (A) Umplerea recipientului pentru apă

Asigurați-vă că aparatul este oprit și că sistemul este scos din priză.

- Îndepărtați recipientul pentru apă (9).
- Umpleți recipientul pentru apă cu apă de la robinet, având grijă să nu depășiți nivelul „max”, dar cel puțin până la marcajul „min”.
- Dacă apa de la robinet are o duritate foarte mare, vă recomandăm să utilizați un amestec de 50% apă de la robinet și 50% apă distilată.
- Nu utilizați niciodată doar apă distilată. Nu adăugați aditivi (de exemplu, amidon). Nu folosiți apă de condensare de la un uscător de rufe.
- Introduceți recipientul pentru apă.
- Puneți aparatul pe o suprafață plană stabilă.

**Notă:** Dacă folosiți dispozitive de filtrare sau un dispozitiv intern permanent instalat de îndepărtare a depunerilor, asigurați-vă cu certitudine că apa obținută este pH neutră.

## (B) Funcția rezervă de apă

Când nivelul apei scade, pictograma rezervă de apă  (4) începe să lumineze intermitent. În această etapă este posibilă continuarea călcării cu abur timp de aproximativ 10-15 minute.

Când pictograma rezervă de apă se aprinde continuu, este necesară reumplerea cu apă a recipientului. În același timp, pictograma On/Off (pornire/oprire) (1) și pictograma asociată la setarea aferentă încep să lumineze intermitent.

Pentru a continua călcarea cu abur reumpleți

recipientul pentru apă cel puțin până la marcajul „min”.

## (C) Începerea funcționării

Înainte de a începe să călcați, urmați cu atenție instrucțiunile de pe eticheta de îngrijire. Materialele cu acest simbol  nu se calcă.

- Așezați fierul de călcat pe suport (7) sau pe piciorul de sprijinire (13), desfășurați complet ambele cabluri (11,12), conectați aparatul la priză și apăsați butonul On/Off (pornire/oprire) (1).
- Setarea iCare  și butonul On/Off (pornire/oprire) se aprind intermitent și se emite un semnal acustic. Fierul de călcat începe să se încălzească.
- Odată atinsă temperatura, butonul On/Off (pornire/oprire) și pictograma de reglaj a aburului aferentă se aprind continuu și se emite un semnal acustic care indică aburul pregătit.

### Călcarea cu abur

Apăsați butonul pentru abur (6) pentru a elibera aburul.

### Călcare uscată

Călcați fără să apăsați butonul pentru abur (6). Rețineți că după 10 minute de călcare uscată, fierul de călcat se comută pe modul stand-by (pauză). După încă 10 se activează modul auto-off (oprire automată).

### Funcția jet de abur

Apăsați butonul pentru abur (6) de două ori în succesiune rapidă în mai puțin de o secundă. Vor fi eliberați aburi în mod continuu, timp de câteva secunde. Apăsați butonul pentru abur din nou în timpul emisiei de abur pentru a opri funcția.

## (D) Setări

Când aparatul este oprit, acesta se setează întotdeauna pe setarea iCare , independent de ultima setare aleasă.

Pentru a comuta de la o setare la alta, apăsați selectorul iMode (5a).

## Eco eco

Este recomandat pentru hainele cele mai delicate cum ar fi materialele sintetice, mătasea și țesăturile combinate. Această setare permite un consum mai mic de energie.

## iCare

Este recomandat pentru haine cum ar fi lâna, poliesterul și bumbacul.

## Turbo +

Este recomandat pentru haine care au nevoie de abur mai puternic, cum ar fi bumbacul/inul gros și materialul de blugi.

Această setare poate fi folosită de asemenea pentru a reîmprospăta sau igieniza hainele care au fost în dulap înainte de a le îmbrăca.

**Notă:** Nu folosiți funcția de igienizare pe oameni sau animale de companie.

**Funcția Boost** (amplificare) (numai CareStyle 7 Pro)

Cu această setare puteți călca cu aburul maxim timp de 15 minute.

- Pentru activare apăsați butonul boost (2).
- Pictograma boost și pictograma turbo  + se aprind continuu și se emite un bip scurt.
- Pentru a opri această funcție, apăsați din nou selectorul iMode (5a) sau butonul boost.

După 15 minute puteți continua călcarea în modul turbo .

**Notă:** Funcția boost este disponibilă numai dacă temperatura a fost atinsă și aburul este pregătit.

**ProSteam**  (numai CareStyle 7 Pro)

Această setare furnizează până la 30 secunde de abur continuu, fără apăsarea butonului pentru abur (6).

Deoarece are un debit similar cu setarea iCare , ea este recomandată pentru aceleași materiale, cum sunt lâna, poliesterul și bumbacul.

- Pentru activarea acestei setări, selectați ProSteam  și apăsați încă o dată butonul pentru abur (6).

- Fierul de călcat va produce automat abur timp de 30 secunde.
- Pentru a opri funcția mai devreme, apăsați din nou butonul pentru abur.

## Abur vertical

Fierul poate fi utilizat și pentru aburirea hainelor agățate pe umerăș. Țineți fierul de călcat într-o poziție verticală și selectați setarea ProSteam .

**Atenție:** Aburul este foarte fierbinte. Nu călcați sau nu umeziți niciodată hainele în timp ce le purtați.

## Certificare ergonomică

Această unitate, evaluată și certificată de către un Institut de Certificare Ergonomică a fost proiectat ergonomic, pentru călcarea fără efort și rezultate excelente, că îndeplinește cerințele ergonomice care aparțin zonei politehnice, biomedicale, psihosociale (utilizabilitate) și a zonei de Proces proiectat centrat pe om.

În toate fazele de proiectare a produsului și în procesele de testare au fost implicați activ utilizatorii reali, pentru a obține o experiență cât mai satisfăcătoare.

Urmați recomandările de mai jos pentru o experiență de călcare fără efort și cât mai confortabilă:

- Înainte de a începe o ședință de călcare, se recomandă să vă ajustați scândura de călcat pentru a diminua pozițiile incomode ale umerilor. Poziția ideală trebuie să permită un unghi de 90° la cot, astfel încât umerii și spatelul să se poată mișca liber.
- În plus, pentru confort extra și comoditate în timpul depozitării și transportului, înfășurați cablul de alimentare în jurul mâinii înainte de a-l depozita în siguranță în interiorul mașinii, după care îl blocați cu clema prevăzută.
- Se recomandă golirea recipientului de apă înainte de transportarea unității și să vă asigurați că nu vă curbați exagerat spatelul în timp ce o ridicați.

## (E) Oprirea automată

Această funcție este activată dacă după 10 minute nu s-a înregistrat nicio emisie de abur.

- În modul oprire automată, pictograma On/Off (pornire/oprire) (1) și pictograma asociată la setarea aferentă încep să lumineze intermitent.
- Pentru a continua călcarea, apăsați oricare buton și așteptați până când pictograma aferentă setării este aprinsă continuu.
- După încă 10 minute fără emisie de abur, fierul și stația de călcare se opresc.

## (F) Îndepărtarea depunerilor

Nu deschideți sau nu atingeți niciodată breșa de închidere (10) atunci când aparatul este fierbinte și/sau în priză.

Nu utilizați substanțe chimice, aditivi sau produse de îndepărtare a depunerilor pentru a clăti boilerul.

Dacă sistemul trebuie decalcifiat, pictograma FastClean (curățare rapidă) (3) se aprinde continuu.

Pentru a efectua îndepărtarea depunerilor, parcurgeți următorii pași:

- Opriți (1) aparatul și scoateți-l din priză.
- Goliți recipientul pentru apă.
- Așteptați să se răcească aparatul (minimum 2,5 ore).
- Puneți aparatul pe marginea chiuvetei rotiți breșa de închidere (10) în sensul invers acelor de ceasornic pentru a o deschide. Lăsați apa să curgă în chiuvetă.
- Curățați breșa sub apă curentă pentru a îndepărta crustele depuse.
- Când nu mai curge apă din aparat, înșurubați breșa de închidere în sens orar pentru a închide boilerul.
- Cuplați în priză și porniți aparatul (ON).
- Apăsați butonul sistemului FastClean (3) timp de 2 secunde pentru a-l reseta.

Dacă aparatul este oprit (OFF) fără îndepărtarea calcarului, pictograma FastClean (3) luminează din nou permanent până la următoarea pornire a aparatului (ON).

**Notă:** Datorită compoziției diferite a apei prin utilizarea unui dispozitiv intern permanent instalat, se recomandă îndepărtarea depunerilor din sistem după fiecare 4 reumpleri complete sau cel puțin o dată pe lună.

Rețineți că în acest caz pictograma FastClean nu se aprinde în mod automat.

## (G) După călcare

### Îngrijire și curățare

După fiecare ședință de călcare îndepărtați și goliți recipientul pentru apă.

- Înainte de curățare, asigurați-vă că aparatul este oprit, deconectat și s-a răcit complet.
- Pentru a curăța talpa fierului de călcat și materialul delicat de pe mâner, este recomandat să folosiți o lavetă umedă.
- Nu utilizați niciodată substanțe chimice, oțet sau bureți de vase (de exemplu, bureți cu materiale de nailon aspre etc).

### Sistem de blocare

Aparatul este echipat cu un sistem de blocare pentru transportul comod și depozitarea ușoară. Este posibil să ridicați și să transportați aparatul ținând de mânerul fierului blocat.

**Notă:** Înainte de transport asigurați-vă că fierul de călcat este blocat corespunzător și că recipientul pentru apă este gol.

- Așezați talpa fierului în adâncitura de pe suportul din silicon.
- Pentru a bloca fierul de călcat împingeți glisorul (8) (blocare ușoară) spre fierul de călcat până când auziți un „clic”.
- Pentru a debloca fierul, apăsați butonul de pe glisor (blocare ușoară). Fierul va fi eliberat.

## Depozitare

Scoateți din priză, goliți recipientul de apă și lăsați aparatul să se răcească înainte de a înfășura cablurile pentru depozitare.

Pentru o depozitare comodă a cablului consultați și „Certificarea ergonomică”.

## Garanție și service

Pentru informații detaliate vezi broșura separată de garanție și service sau vizitați [www.braunhousehold.com](http://www.braunhousehold.com).

## Instrucțiuni de depanare

Problemă	Cauză	Soluție
Aparatul nu pornește.	Aparatul nu este conectat la o priză.	Asigurați-vă că aparatul este conectat corect și apăsați butonul de pornire/oprire.
lese abur de sub unitatea de bază.	S-a deschis sistemul de siguranță pentru presiune maximă.	Opriti imediat aparatul și contactați un Service Braun autorizat.
Curg câteva picături de apă prin orificiile din talpa fierului de călcat.	S-a creat condens în interiorul tuburilor deoarece aburul este utilizat pentru prima dată sau nu a fost utilizat o perioadă îndelungată.	Apăsați de mai multe ori butonul pentru aburi departe de masa de călcat. Astfel veți elimina apa rece din circuitul pentru abur.
De pe talpa fierului de călcat se scurge un lichid maro.	În apa din recipientul pentru apă au fost turnați agenți chimici pentru dedurizarea apei sau aditivi.	Nu turnați niciodată produse în recipientul pentru apă. Curățați talpa fierului de călcat cu o cârpă umedă și clătiți fierbătorul.
La prima pornire a aparatului observați fum sau miros.	Unele componente au fost tratate cu agent de etanșare/lubrifianț, care se evaporă atunci când fierul se încălzește pentru prima dată.	Acest lucru este normal și va dispărea după ce ați utilizat fierul de câteva ori. Dacă fumul/mirosul mai persistă după oprirea aparatului, contactați un service Braun autorizat.
Aparatul emite un zgomot intermitent asociat cu vibrații.	Apa este pompată în fierbător.	Acest comportament este normal, nefiind necesară nicio acțiune.
Breșa de închidere este dificil de desfăcut.	Depunerile de tartru îngreunează deschiderea breșei de închidere.	Rotiți capacul cu putere. Pentru a evita problema, îndepărtați frecvent depunerile din sistem.
	Boilerul este încă sub presiune.	Nu deschideți niciodată breșa de închidere dacă boilerul este încă sub presiune sau încălzit. Așteptați cel puțin 2,5 ore înainte de deschiderea breșei de închidere.

După reumplerea recipientului pentru apă, pictograma  nu se resetează.	Indicatorul de nivel al apei nu funcționează corespunzător.	Goliți, clătiți și reumpleți recipientul pentru apă.
	Recipientul pentru apă nu este amplasat corect.	Amplasați corect recipientul pentru apă.
Toate LED-urile luminează intermitent.	Eroare de sistem.	Scoateți aparatul din priză, introduceți-l din nou în priză și apăsați butonul de pornire/oprire. Dacă problema persistă, opriți imediat aparatul, scoateți-l din priză și contactați un service Braun autorizat.
Pictograma pentru abur este pornită în permanență, dar nu se înregistrează emisii de abur din talpa fierului de călcat.	Indicatorul de nivel al apei în recipient este blocat sau recipientul pentru apă nu este introdus corect.	Opriți aparatul și scoateți-l din priză. Scoateți și goliți recipientul pentru apă, clătiți-l și reumpleți-l. Introduceți recipientul pentru apă. Așteptați să se răcească aparatul (min 2,5 ore), după care încercați din nou. Dacă problema este în continuare prezentă, luați legătura cu un service Braun autorizat.
Din breșa de închidere iese abur sau apă.	Breșa de închidere nu este strânsă corespunzător.	Opriți aparatul, scoateți-l din priză și lăsați-l să se răcească (timp de cel puțin 2,5 ore). Deșurubați breșa de închidere și înșurubați-o la loc pe aparat în mod corespunzător. Notă: Poate ieși puțină apă atunci când deșurubați breșa de închidere.
Cablul dublu se încinge în timpul utilizării.	Aceasta este normal. Este cauzată de trecerea aburului prin cablu în timpul călcării.	Puneți cablul dublu pe partea opusă astfel încât să nu puteți atinge cablul în timpul călcării.
Apar câteva picături de apă când îndepărtați recipientul pentru apă		Acest comportament este normal, nefiind necesară nicio acțiune.

## ΕΛΛΗΝΙΚΑ

### Περιγραφή

- 1 Κουμπί/εικονίδιο On/Off
- 2 Κουμπί/εικονίδιο ενίσχυσης (μόνο σε ορισμένα μοντέλα)

- 3 Κουμπί/εικονίδιο συστήματος FastClean
- 4 Εικονίδιο αποθέματος νερού
- 5a Επιλογέας imode
- 5b Εικονίδια ρυθμίσεων ατμού
- 6 Κουμπί ατμού
- 7 Βάση σίδηρου



- 8 Σύστημα ασφάλισης
- 9 Αφαιρούμενη δεξαμενή νερού
- 10 Πώμα
- 11 Διπλό καλώδιο/αποθήκευση
- 12 Καλώδιο τροφοδοσίας/αποθήκευση
- 13 Βάση στήριξης

## Προβλεπόμενη χρήση

Η συσκευή πρέπει να χρησιμοποιείται αποκλειστικά για το σιδέρωμα ρούχων που είναι κατάλληλα για σιδέρωμα σύμφωνα με την ετικέτα υποδείξεων περιποίησης. Επιπλέον, η συσκευή μπορεί να χρησιμοποιείται για φρεσκάρισμα. Μην σιδερώσετε ή υγραίνετε ποτέ ρούχα ενώ τα φοράτε.

## Πριν από την πρώτη χρήση

Όταν είναι έτοιμος ο ατμός για πρώτη φορά συνιστάται να σιδερώσετε για μερικά λεπτά επάνω από ένα πανί για να μην λερωθούν τα ρούχα σας από τυχόν κατάλοιπα παραγωγής.

## (A) Γέμισμα της δεξαμενής νερού

Βεβαιωθείτε ότι η συσκευή είναι απενεργοποιημένη και το σύστημα δεν είναι συνδεδεμένο στην πρίζα.

- Βγάλτε τη δεξαμενή νερού (9).
- Γεμίστε τη δεξαμενή νερού με νερό βρύσης, προσέχοντας να μην υπερβεί το επίπεδο “max” αλλά τουλάχιστον έως την ένδειξη “min”.
- Αν το νερό είναι εξαιρετικά σκληρό, συνιστούμε να χρησιμοποιήσετε μείγμα από 50 % νερό βρύσης και 50 % αποσταγμένο νερό.
- Μην χρησιμοποιείτε ποτέ αποκλειστικά αποσταγμένο νερό. Μην προσθέτετε πρόσθετα (π.χ. κόλλα κολλαρίσματος). Μην χρησιμοποιείτε νερό συμπύκνωσης από στεγνωτήριο.
- Βάλτε τη δεξαμενή νερού.

- Τοποθετήστε τη συσκευή σε σταθερή, επίπεδη επιφάνεια.

**Σημείωση:** Εάν χρησιμοποιείτε συσκευές φιλτραρίσματος ή οικιακό μόνιμο σύστημα αφαλάτωσης, βεβαιώνετε οπωσδήποτε ότι το pH του λαμβανόμενου νερού είναι ουδέτερο.

## (B) Λειτουργία αποθέματος νερού

Όταν η στάθμη του νερού είναι χαμηλή, το εικονίδιο αποθέματος νερού  (4) αρχίζει να αναβοσβήνει. Σε αυτό το στάδιο μπορείτε να συνεχίσετε το σιδέρωμα με ατμό για περίπου 10-15 λεπτά.

Όταν το εικονίδιο αποθέματος νερού ανάψει μόνιμα, θα πρέπει να ξαναγεμίσετε τη δεξαμενή νερού. Ταυτόχρονα, η το εικονίδιο On/Off (1) και το εικονίδιο που αφορά στην επιλεγμένη ρύθμιση αρχίζουν να αναβοσβήνουν.

Για να συνεχίσετε το σιδέρωμα με ατμό, ξαναγεμίστε τη δεξαμενή νερού τουλάχιστον έως τη σήμανση “min”.

## (C) Θέση σε λειτουργία

Προτού ξεκινήσετε να σιδερώσετε, ακολουθήστε σχολαστικά τις οδηγίες της ετικέτας υποδείξεων περιποίησης του ρούχου. Υφάσματα με αυτό το σύμβολο  δεν σιδερώνονται.

- Τοποθετήστε το σίδερο στη βάση σίδερου (7) ή στη βάση στήριξης (13), ξετυλίξτε εντελώς και τα δύο καλώδια (11, 12), βάλτε τη συσκευή στην πρίζα και πιέστε το κουμπί On/Off (1).
- Η ρύθμιση iCare  και το κουμπί On/Off αρχίζουν να αναβοσβήνουν και θα ακούσετε ένα ακουστικό σήμα. Το σίδερο αρχίζει να θερμαίνεται.
- Αφού επιτευχθεί η θερμοκρασία, το κουμπί On/Off και το σχετικό εικονίδιο ρύθμισης ατμού ανάβουν σε μόνιμη βάση και ακούτε ένα ακουστικό σήμα που σηματοδοτεί ότι ο ατμός είναι έτοιμος.

## Σιδέρωμα με ατμό

πατήστε του κουμπί ατμού (6) για να απελευθερώσετε τον ατμό.

## Σιδέρωμα χωρίς ατμό

Σιδερώστε χωρίς να πιέσετε το κουμπί ατμού (6). Σημειώστε ότι μετά από 10 λεπτά σιδερώματος χωρίς ατμό, το σίδερο αλλάζει στη λειτουργία αναμονής. Ύστερα από ακόμη 10 λεπτά ενεργοποιείται η λειτουργία auto-off.

## Λειτουργία βολής ατμού

Πιέστε το κουμπί ατμού (6) δύο φορές γρήγορα συνεχόμενα εντός 1 δευτερολέπτου. Θα υπάρχει συνεχής εκπομπή ατμού για μερικά δευτερόλεπτα. Πιέστε το κουμπί ατμού ξανά μία φορά κατά την παροχή ατμού για να σταματήσει η λειτουργία.

## (D) Ρυθμίσεις

Όταν η συσκευή είναι ενεργοποιημένη, είναι πάντα επιλεγμένη στη ρύθμιση iCare , ανεξάρτητα από την τελευταία επιλεγμένη ρύθμιση.

Για εναλλαγή από μία ρύθμιση σε άλλη πιέστε τον επιλογέα iMode (5a).

### Eco eco

Συνιστάται για πιο ευαίσθητα ρούχα, όπως συνθετικά, μεταξωτά και σύμμεικτα υφάσματα. Η ρύθμιση αυτή επιτρέπει λιγότερη κατανάλωση ρεύματος.

### iCare

Συνιστάται για ρούχα όπως μάλλινα, πολυεστερικά και βαμβακερά.

### Turbo +

Συνιστάται για ρούχα που χρειάζονται πιο ισχυρό ατμό, όπως χοντρά βαμβακερά/λίνα και τζιν.

Αυτή η ρύθμιση μπορεί επίσης να χρησιμοποιείται για το φρεσκάρισμα και την απολύμανση ρούχων που βρισκόταν στη ντουλάπα προτού τα φορέσετε.

**Σημείωση:** Μην χρησιμοποιείτε τη λειτουργία απολύμανσης σε ανθρώπους ή κατοικίδια ζώα.

## Λειτουργία ενίσχυσης (μόνο CareStyle 7 Pro)

Με αυτήν τη ρύθμιση μπορείτε να σιδερώνετε με το μέγιστο ατμό για 15 λεπτά.

- Για να ενεργοποιήσετε αυτήν τη λειτουργία πιέστε το κουμπί ενίσχυσης (2).
- Το εικονίδιο ενίσχυσης και το εικονίδιο turbo  + ανάβουν σε μόνιμη βάση και θα ακούσετε ένα σύντομο ακουστικό σήμα.
- Για να διακόψετε αυτήν τη λειτουργία, πιέστε και πάλι τον επιλογέα iMode (5a) ή το κουμπί ενίσχυσης.

Ύστερα από 15 λεπτά μπορείτε να συνεχίσετε να σιδερώνετε στη λειτουργία turbo.

**Σημείωση:** Η λειτουργία ενίσχυσης είναι διαθέσιμη μόνον όταν έχει επιτευχθεί η θερμοκρασία και ο ατμός είναι έτοιμος.

## ProSteam (μόνο CareStyle 7 Pro)

Αυτή η ρύθμιση παρέχει συνεχώς ατμό για έως 30 δευτερόλεπτα χωρίς πίεση του κουμπιού ατμού (6).

Επειδή έχει παρόμοιο ρυθμό παροχής ατμού με τη ρύθμιση iCare , συνιστάται για τα ίδια ρούχα, όπως από ρούχα μαλλί, πολυεστέρα και βαμβάκι.

- Για να ενεργοποιήσετε αυτήν τη ρύθμιση, επιλέξτε ProSteam  και πιέστε μία φορά το κουμπί ατμού (6).
- Το σίδερο θα παρέχει αυτόματα ατμό για 30 δευτερόλεπτα.
- Για να σταματήσετε τη λειτουργία νωρίτερα, πιέστε ξανά το κουμπί ατμού.

## Κάθετος ατμός

Το σίδερο μπορεί επίσης να χρησιμοποιηθεί για σιδέρωμα με ατμό ρούχων που κρέμονται. Κρατήστε το σίδερο κατακόρυφα και επιλέξτε τη ρύθμιση ProSteam .

**Προσοχή:** Η θερμοκρασία του ατμού είναι πολύ υψηλή. Μην σιδερώνετε ή υγραίνετε ποτέ ρούχα ενώ τα φοράτε.

## Πιστοποίηση εργονομίας

Αυτή η μονάδα που αξιολογήθηκε και πιστοποιήθηκε από ένα Ινστιτούτο

Πιστοποίησης Εργονομίας, έχει σχεδιαστεί εργονομικά για σιδέρωμα χωρίς κόπο και άψογα αποτελέσματα που πληρούν τις απαιτήσεις εργονομίας του τομέα πολυτεχνικής, βιοϊατρικής, ψυχοκοινωνικής (ευχρηστία) και επικεντρωμένης στον άνθρωπο διαδικασίας σχεδίασης.

Πραγματικοί χρήστε συμμετείχαν ενεργά σε όλα τα στάδια της σχεδίασης του προϊόντος και στη διαδικασία δοκιμής για μια πιο ικανοποιητική εμπειρία.

Ακολουθήστε τις παρακάτω συστάσεις για μια χωρίς κόπο και πιο άνετη εμπειρία σιδερώματος:

- Προτού ξεκινήσετε το σιδέρωμα συνιστάται να αυτοπροσαρμόσετε τη δική σας τη σανίδα σιδερώματος για να περιορίσετε την κακή στάση των ώμων. Η ιδανική θέση θα πρέπει να επιτρέπει μια γωνία 90° για τον αγκώνα σας έτσι ώστε οι ώμοι και η ράχη να μπορούν να κινούνται ελεύθερα.
- Εκτός αυτού, για επιπλέον άμεση κατά την αποθήκευση και τη μεταφορά, τυλίγετε το καλώδιο τροφοδοσίας γύρω από το χέρι σας και προτού το αποθηκεύσετε με ασφαλή τρόπο στο εσωτερικό της μηχανής και μετά το μπλοκάρετε με το παρεχόμενο κλιπ.

Συνιστάται να αδειάζετε τη δεξαμενή νερού πριν από το μεταφορά της μονάδας και να φροντίζετε να μην λυγίζετε υπερβολικά τη ράχη σας κατά την ανύψωσή της.

## (E) Αυτόματη απενεργοποίηση

Αυτή η λειτουργία ενεργοποιείται αν ύστερα από 10 λεπτά δεν υπάρχει εκπομπή ατμού.

- Όταν το σίδερο είναι ρυθμισμένο σε λειτουργία αυτόματης απενεργοποίησης, το κουμπί On/Off (1) και σχετικό με την επιλεγμένη ρύθμιση εικονίδιο αρχίζουν να αναβοσβήνουν.
- Για να συνεχίσετε το σιδέρωμα, πιέστε οποιοδήποτε κουμπί και περιμένετε μέχρι να ανάβει συνεχώς το σχετικό με τη

ρύθμιση εικονίδιο.

- Ύστερα από άλλα 10 λεπτά χωρίς εκπομπή ατμού, το σίδερο και ο σταθμός ατμού απενεργοποιούνται.

## (F) Αφαλάτωση

Μην ανοίγετε ούτε αγγίζετε ποτέ το πώμα (10) όταν η συσκευή είναι ζεστή και/ή συνδεδεμένη.

Μην χρησιμοποιείτε χημικά, πρόσθετα ή ουσίες αφαλάτωσης για να ξεπλύνετε λέβητα.

Όταν πρέπει να αφαλατώσετε το σύστημα, το εικονίδιο FastClean (3) ανάβει σε μόνιμη βάση.

Για να διεξάγετε την αφαλάτωση ακολουθήστε τα εξής βήματα:

- Απενεργοποιήστε (1) και βγάλτε από την πρίζα τη συσκευή.
- Αδειάστε τη δεξαμενή νερού.
- Περιμένετε ωστόσο κρυώσει η συσκευή (το λιγότερο 2,5 ώρες).
- Τοποθετήστε τη συσκευή στο άκρο του νεροχύτη και περιστρέψτε το πώμα (10) αριστερόστροφα για να το ανοίξετε. Αφήστε το νερό να τρέξει στο νεροχύτη.
- Καθαρίστε το πώμα κάτω από τρεχούμενο νερό για να αφαιρέσετε τα συσσωρευμένα άλατα.
- Όταν πάψει να εξέρχεται νερό από τη συσκευή, βιδώστε δεξιόστροφα το πώμα για να κλείσετε το λέβητα.
- Συνδέστε και ενεργοποιήστε.
- Πιέστε το κουμπί συστήματος FastClean (3) για 2 δευτερόλεπτα για επαναφορά.

Αν η συσκευή απενεργοποιηθεί χωρίς αφαλάτωση, το εικονίδιο FastClean (3) θα ανάψει σε μόνιμη βάση όταν τεθεί ξανά σε λειτουργία.

**Σημείωση:** Λόγω της διαφορετικής σύστασης του νερού κατά τη χρήση ενός εγκατεστημένου εσωτερικά μόνιμου συστήματος αφαλάτωσης, συνιστάται να αφαλατώνετε το σύστημα ύστερα από 4 πλήρεις αναπληρώσεις ή τουλάχιστον μία φορά το μήνα.

Λάβετε υπόψη ότι στην περίπτωση αυτή το εικονίδιο FastClean δεν ανάβει αυτόματα.

## (G) Μετά το σιδέρωμα

### Φροντίδα & Καθαρισμός

Ύστερα από κάθε συνεδρία σιδερώματος αφαιρείτε και αδειάζετε τη δεξαμενή νερού.

- Πριν τον καθαρισμό, να βεβαιώνετε πάντα ότι η συσκευή είναι απενεργοποιημένη, δεν είναι συνδεδεμένη στην πρίζα και έχει κρυώσει τελείως.
- Για να καθαρίσετε την πλάκα του σίδηρου και το μαλακό υλικό στη λαβή συνιστάται να χρησιμοποιείτε ένα υγρό πανί.
- Μην χρησιμοποιείτε ποτέ χημικά, ξύδι ή συρμάτινα σφουγγαράκια (π.χ. σφουγγαράκια με άγρια επιφάνεια από νάιλον κλπ).

### Σύστημα ασφάλισης

Η συσκευή διαθέτει σύστημα ασφάλισης για άνετη μεταφορά και εύκολη αποθήκευση. Μπορείτε να σηκώνετε και να μεταφέρετε τη συσκευή από τη λαβή του ασφαλισμένου σίδηρου.

**Σημείωση:** Πριν από τη μεταφορά βεβαιωθείτε ότι το σίδερο έχει ασφαλιστεί σωστά και είναι κενή η δεξαμενή νερού.

- Τοποθετήστε την πλάκα στην εσοχή στη σιδερώστρα.
- Για να ασφαλίσετε το σίδερο, μετακινήστε τον ολισθαίνοντα διακόπτη (8) (easy lock) προς το σίδερο μέχρι να ασφαλίσει με χαρακτηριστικό ήχο.
- Για να απασφαλίσετε το σίδερο πιέστε το κουμπί του ολισθαίνοντα διακόπτη (easy lock). Το σίδερο απελευθερώνεται.

### Αποθήκευση

Αποσυνδέστε, αδειάστε τη δεξαμενή νερού και αφήστε τη συσκευή να κρυώσει προτού τυλίξετε τα καλώδια για αποθήκευση.

Για μια βολική αποθήκευση του καλωδίου τροφοδοσίας ανατρέξτε επίσης στην ενότητα «Πιστοποίηση εργονομίας».

## Εγγύηση και συντήρηση

Για λεπτομερείς πληροφορίες μπορείτε να ανατρέξετε στο ξεχωριστό φυλλάδιο εγγύησης και συντήρησης ή να επισκεφθείτε την ιστοσελίδα [www.braunhousehold.com](http://www.braunhousehold.com).

## Οδηγός επίλυσης προβλημάτων

Πρόβλημα	Αιτία	Λύση
Η συσκευή δεν ενεργοποιείται.	Η συσκευή δεν είναι συνδεδεμένη σε κάποια πρίζα.	Βεβαιωθείτε ότι η συσκευή είναι σωστά συνδεδεμένη και πιέστε το κουμπί On/Off.
Κάτω από τη μονάδα βάσης βγαίνει ατμός.	Έχει ανοίξει το σύστημα ασφαλείας "max" πίεσης.	Απενεργοποιήστε αμέσως τη συσκευή και επικοινωνήστε με εξουσιοδοτημένη εταιρεία τεχνικής υποστήριξης της Braun.
Βγαίνουν σταγόνες νερού από τις τρύπες στον πυθμένα της πλάκας.	Έχει συσσωρευτεί νερό στο εσωτερικό των σωλήνων επειδή ο ατμός χρησιμοποιείται για πρώτη φορά, ή δεν έχει χρησιμοποιηθεί για κάποιο χρονικό διάστημα.	Πιέστε αρκετές φορές το κουμπί του ατμού μακριά από τη σανίδα σιδερώματος. Με αυτό τον τρόπο θα εξαλειφθεί το κρύο νερό από το κύκλωμα ατμού.

Υπάρχει διαρροή καφέ υγρού από την πλάκα.	Στη δεξαμενή νερού έχουν τοποθετηθεί χημικά μαλακτικά νερού ή πρόσθετα.	Μην τοποθετείτε ποτέ προϊόντα στη δεξαμενή νερού. Καθαρίστε την πλάκα με ένα υγρό πανί και ξεπλύνετε το λέβητα.
Την πρώτη φορά που ενεργοποιείται η συσκευή παρατηρείτε καπνό ή οσμή.	Κάποια μέρη έχουν υποστεί επεξεργασία με μονωτικό/ λιπαντικό υλικό που εξατμίζεται την πρώτη φορά που θερμαίνεται το σίδερο.	Αυτό είναι φυσιολογικό και θα σταματήσει όταν χρησιμοποιήσετε το σίδερο μερικές φορές. Αν ο καπνός/η οσμή εξακολουθούν να υπάρχουν μετά την απενεργοποίηση της συσκευής, επικοινωνήστε με εξουσιοδοτημένη εταιρεία τεχνικής υποστήριξης της Braun.
Η συσκευή εκπέμπει ένα διακεκομμένο θόρυβο που συνδυάζεται με κραδασμούς.	Αντλείται νερό στο λέβητα.	Αυτό είναι φυσιολογικό και δεν απαιτείται κάποια ενέργεια.
Υπάρχει δυσκολία στο ξεβίδωμα του πώματος.	Η εναπόθεση αλάτων έχει καταστήσει δύσκολο το άνοιγμα του πώματος.	Γυρίστε το πώμα με δύναμη. Για να αποφύγετε το πρόβλημα, αφαιράνετε συχνά το σύστημα.
	Η δεξαμενή εξακολουθεί να είναι υπό πίεση.	Μην ανοίγετε ποτέ το πώμα όταν η δεξαμενή εξακολουθεί να είναι υπό πίεση ή σε υψηλή θερμοκρασία. Περιμένετε τουλάχιστον 2,5 ώρες προτού ανοίξετε το πώμα.
Αφού ξαναγεμίσετε τη δεξαμενή νερού, δεν ανάβει ξανά το εικονίδιο  .	Ο πλωτήρας νερού δεν λειτουργεί σωστά.	Αδειάστε τη δεξαμενή νερού, ξεπλύνετε και γεμίστε ξανά.
	Η δεξαμενή νερού δεν έχει τοποθετηθεί σωστά.	Τοποθετήστε σωστά τη δεξαμενή νερού.
Όλες οι λυχνίες LED αναβοσβήνουν.	Σφάλμα συστήματος.	Βγάλτε τη συσκευή από την πρίζα, συνδέστε τη στην πρίζα ξανά και πιέστε το κουμπί On/ Off. Αν το πρόβλημα παραμένει, απενεργοποιήστε αμέσως τη συσκευή, βγάλτε την από την πρίζα και επικοινωνήστε με εξουσιοδοτημένη εταιρεία τεχνικής υποστήριξης της Braun.

<p>Το εικονίδιο ατμού είναι μονίμως αναμμένο, αλλά δεν βγαίνει ατμός από την πλάκα.</p>	<p>Το φλοτέρ της δεξαμενής νερού είναι μπλοκαρισμένο ή η δεξαμενή νερού δεν έχει εισαχθεί σωστά.</p>	<p>Απενεργοποιήστε τη συσκευή και βγάλτε την από την πρίζα. Βγάλτε και αδειάστε τη δεξαμενή νερού, ξεπλύνετε και γεμίστε ξανά. Βάλτε τη δεξαμενή νερού. Περιμένετε ωστόσο κρυώσει η συσκευή (το λιγότερο 2,5 ώρες) και δοκιμάστε ξανά. Αν το πρόβλημα παραμένει, επικοινωνήστε με εξουσιοδοτημένη εταιρεία τεχνικής υποστήριξης της Braun.</p>
<p>Ατμός ή νερό εξέρχεται από το πώμα.</p>	<p>Το πώμα δεν έχει σφικτεί σωστά.</p>	<p>Απενεργοποιήστε τη συσκευή, βγάλτε την από τη πρίζα και αφήστε την να κρυώσει (για τουλάχιστον 2,5 ώρες). Ξεβιδώστε το πώμα και βιδώστε την ξανά στη συσκευή με το σωστό τρόπο. Σημείωση: Μπορεί να διαφύγει λίγο νερό όταν ξεβιδώνετε το πώμα.</p>
<p>Το διπλό καλώδιο θερμαίνεται κατά τη χρήση.</p>	<p>Αυτό είναι φυσιολογικό. Μπορεί να οφείλεται στη δίοδο ατμού από το καλώδιο κατά το σιδέρωμα.</p>	<p>Τοποθετήστε το διπλό καλώδιο στην απέναντι πλευρά έτσι ώστε να μην μπορείτε να το αγγίξετε κατά το σιδέρωμα.</p>
<p>Υπάρχουν μερικές σταγόνες νερού κατά την αφαίρεση της δεξαμενής νερού</p>		<p>Αυτό είναι φυσιολογικό και δεν απαιτείται κάποια ενέργεια.</p>

## ҚАЗАҚ

### Сипаттамасы

- 1 Қосу/Өшіру түймесі/белгішесі
- 2 Қарқынды булау түймесі/белгішесі (тек кейбір үлгілерде)
- 3 FastClean түймесі/белгішесі
- 4 Су үнемдеу белгішесі
- 5a iMode таңдау тетігі
- 5b Бу параметрлері белгішелері
- 6 Бу түймесі
- 7 Үтік қойғыш

- 8 Бекіту жүйесі
- 9 Алмалы су сауыты
- 10 Тығын
- 11 Қосарлы сым / сақтау орны
- 12 Қуат сымы / сақтау орны
- 13 Тұғыр

### Қолданылу мақсаты

Бұл аспап күтіп ұстау заттаңбасына сәйкес үтіктеуге жарайтын киім-кешекті ғана үтіктеу үшін пайдаланылуға тиіс. Сонымен қатар аспапты киімді жаңалау үшін пайдалануға болады. Киіп жүрген

киімді ешқашан үтіктеуге немесе булауға болмайды.

## Бірінші рет қолданар алдында

Бірінші рет бу дайын болғанда, киімді үтіктің зауыттан қалып қойған қалдықтары былғамас үшін бірнеше минут бір шүберекті үтіктеуді ұсынамыз.

## (A) Су құятын ыдысқа су құю

Құрылғыны өшіріп, жүйені қуат көзінен ажыратыңыз.

- Су құятын ыдыстағы суды төгіңіз (9).
- Су құятын ыдысқа краннан су құйыңыз, "max" деңгейінен асырмаңыз, бірақ "min" белгісінен төмен болмауын қадағалаңыз.
- Егер суыңыз тым кермек болса, 50 % құбыр суы мен 50 % сүзілген таза суды араластырып пайдалануға кеңес береміз.
- Сүзілген таза судың өзін ғана пайдалануға болмайды. Ешқандай қоспалар қосуға болмайды (мысалы, крахмал). Кір кептіретін машинада жиналған суды қолданбаңыз.
- Су құятын ыдысты орнына салыңыз.
- Құрылғыны жазық, тұрақты жерге қойыңыз.

**Ескертпе:** Егер сүзу құралдарын немесе тұрмыстық тұрақты қақ тазалағышты қолдансаңыз, алынған судың pH көрсеткіші бейтарап екеніне көз жеткізіңіз.

## (B) Су үнемдеу функциясы

Су деңгейі төмендеген кезде, су үнемдеу белгішесі (4) жыпылықтай бастайды. Бұл кезеңде бумен үтіктеуді 10-15 минуттай жалғастыруға болады.

Су үнемдеу белгішесі үздіксіз жанып тұрғанда су сауытына су құю керек. Сонымен бір мезгілде Қосу/Өшіру

белгішесі (1) мен таңдалған параметрді бастау белгішесі жыпылықтай бастайды.

Бумен үтіктеуді жалғастыру үшін су сауытына кем дегенде "min" белгісіне дейін су құйыңыз.

## (C) Пайдалануды бастау

Үтіктеуге кіріспес бұрын киімді күтіп ұстау бойынша нұсқауларды зейін қойып оқыңыз. ☒ таңбасы бар маталарды үтіктеуге болмайды.

- Үтікті тұғырына (7) немесе тіреуішіне (13) қойыңыз, екі сымын (11, 12) толық жазып, аспапты тоққа жалғаңыз да, On/Off (қосу/өшіру) түймесін (1) басыңыз.
- iCare параметрі (☞☞) және Қосу/Өшіру түймесі жыпылықтай бастайды да, дыбыстық белгі естіледі. Үтік қыза бастайды.
- Температураға жеткеннен кейін Қосу/Өшіру түймесі мен тиісті бу параметрі белгішесі үздіксіз жанады да, буме үтіктеуге дайын екенін білдіретін дыбыстық белгі беріледі.

### Бумен үтіктеу

Бу шығару үшін бу түймесін (6) басыңыз.

### Құрғақ үтіктеу

Бу түймесін (6) баспастан үтіктеңіз. Құрғақ үтіктеу басталғаннан кейін 10 минут өткенде құрылғының күту күйіне ауысатынын ескеріңіз. Тағы да 10 минут өткенде авто-өшіру режимі іске қосылады.

### Қарқынды бу жіберу функциясы

Бу түймесін (15) 1 секунд ішінде екі рет жылдам басыңыз. Бірнеше секунд үздіксіз бу шығарылады. Функцияны тоқтату үшін бу шығару барысында бу түймесін тағы бір рет басыңыз.

## (D) Параметрлер

Аспап тоққа жалғанған кезде соңғы жолы таңдалған параметрге қарамастан, ол әрқашан iCare параметріне (☞☞) орнатылады.

Бір параметрден екіншісіне ауысу үшін iMode тетігін (5a) басыңыз.

### **Eco**

Синтетика, жібек және аралас материалдар сияқты нәзік заттарды үтіктеуге қолайлы. Бұл режимде қуат үнемдеу мүмкіндігі бар.

### **iCare**

Жүн, полистер және мақтадан жасалған заттарды үтіктеуге қолайлы.

### **Turbo** +

Мақта/зығыр және джинси сияқты күшті буды қажет ететін материалдардан жасалған заттарды үтіктеуге қолайлы.

Бұл параметрді сондай-ақ киер алдында шкафта болған киім-кешекті жаңалап, тазарту үшін пайдалануға болады.

**Ескертпе:** Тазарту функциясын адамдарға немесе үй жануарларына пайдалануға болмайды.

### **Қарқынды булау** (тек CareStyle 7 Pro)

Осы параметрдің көмегімен ең мол бумен 15 минут бойы үтіктеуге болады.

- Іске қосу үшін қарқынды жұмыс түймесін (2) басыңыз.
- Қарқынды булау белгішесі мен турбо белгішесі  + үздіксіз жанады да, қысқа дыбыстық белгі естіледі.
- Осы функцияны тоқтату үшін iMode тетігін (5a) немесе қарқынды жұмыс түймесін қайтадан басыңыз.

15 минуттан кейін турбо режимінде үтіктеуді жалғастыруға болады.

**Ескертпе:** Қарқынды булау функциясы тек керекті температураға жеткенде және бу дайын болғанда ғана жұмыс істейді.

### **ProSteam**

Бұл параметр бу түймесін (6) баспастан 30 секундқа дейін үздіксіз булауды қамтамасыз етеді.

Оның булау жылдамдығы iCare  параметрімен бірдей болғандықтан, оны жүн мата, полиэстер мен мақта мата сияқты киім-кешекке қолдану ұсынылады.

- Осы параметрді іске қосу үшін ProSteam  таңдаңыз да, бу түймесін (6) бір рет басыңыз.

- Үтіктен бу 30 секунд бойы автоматты түрде шығады.

- Функцияны ертерек тоқтату үшін бу түймесін қайтадан басыңыз.

### **Бумен тігінен үтіктеу**

Үтікті ілініп тұрған киімдерді булау үшін де қолдануға болады. Үтікті тік күйінде ұстаңыз да, ProSteam  параметрін таңдаңыз.

**Абай болыңыз:** Бу өте ыстық болады. Киіп жүрген киімді ешқашан үтіктеуге немесе булауға болмайды.

## **Эргономикалық тұрғыдан сертификаттау**

Эргономикалық сертификаттау институты бағалап, сертификаттаған осы политехникалық, биомедициналық, психоәлеуметтік (пайдалану ыңғайлылығы) және адамға бағдар алатын жобалау процесіне қатысты эргономикалық талаптарға сай болып, ыңғайлы әрі тамаша нәтижемен үтіктеу үшін жасалған.

Барынша жақсы нәтижеге жету мақсатында аспапты жобалаудың барлық кезеңдеріне мен сынақтан өткізу процесіне нақты тұтынушылар белсенді түрде қатыстырылды.

Үтіктеуге ыңғайлы және әрі жайлырақ болу үшін төменде келтірілген ұсыныстамаларды орындаңыз:

- Иығыңыздың ыңғайсыз қалпын азайту мақсатында үтіктеу тақтасын бойыңызға дәлдеп реттегеніңіз дұрыс. Ең жақсы қалып – иығыңыз бен арқаңыз еркін қозғалуы үшін шынтағыңыз 90° бұрышпен орналасуы керек.
- Сонымен қатар сақтауға қойған және тасымалдаған кезде аса жайлы әрі ыңғайлы болуы үшін оны аспаптың ішіне бекітпес бұрын қуат сымын қолыңызға



ораңыз да, жинаққа кіретін қысқышпен бұғаттаңыз.

- Құрылғыны тасымалдау алдында су сауытын босату, ал оны көтерген кезде арқаңызды тым қатты шалқайтпаған жөн.

## (E) Авто өшіру

Егер 10 минуттан кейін бу шықпаса, осы функция іске қосылады.

- Үтік авто-өшіру режимінде тұрғанда, Қосу/Өшіру түймесі (1) және тандалған параметрге қатысты белгіше жыпылықтай бастайды.
- Үтіктеуді жалғастыру үшін кез келген түймені басыңыз да, параметрге қатысты белгіше үздіксіз жанғанша күтіңіз.
- Бу шығармастан тағы 10 минут өткенде, үтік пен бу станциясы ажырайды.

## (F) Қақты кетіру

Аспап ыстық және (немесе) болғанда тығынды (10) ашуға немесе тиісуге болмайды.

Қайнатқышты шаю үшін химиялық заттарды, үстемелерді немесе қақ тазартқыштарды қолданбаңыз.

Аспаптың қағын кетіру қажет болған кезде FastClean белгішесі (3) үздіксіз жанады.

Қақты кетіру үшін төмендегі қадамдарды орындаңыз:

- Құрылғыны өшіріп (1), розеткадан суырыңыз.
- Су сауытындағы суды төгіңіз.
- Құрылғы әбден суығанша күтіңіз (кем дегенде 2,5 сағат).
- Аспапты шұңғылшаның шетіне қойыңыз да, тығынды (10) сағат тілінің бағытына қарсы бұрап ашыңыз. Суды шұңғылшаға төгіңіз.
- Үзілген қақты кетіру үшін тығынды ағып тұрған суға жуыңыз.

- Аспаптан су ағуы тоқтаған кезде, қайнатқышты жабу үшін тығынды сағат тілінің бағытына қарсы бұрап жабыңыз.
- Розеткаға жалғыңыз да, тоққа қосыңыз.
- Бастапқы қалпына қайтару үшін FastClean жүйесінің түймесін (3) 2 секунд басыңыз.

Егер құрылғыны қағын кетірместен өшірсе, келесі жолы тоққа қосқан кезде FastClean белгішесі (3) үздіксіз жанады.

**Ескертпе:** Тұрмыстық тұрақты әк тазартқыш жүйені пайдаланғанда су тұтыну көлемі басқаша болатындықтан, суды 4 рет толық құйған сайын немесе кем дегенде айына бір рет жүйені әктен тазартуды ұсынамыз.

Мұндай жағдайда FastClean белгішесінің автоматты түрде жанбайтынын ескеріңіз.

## (G) Үтіктегеннен кейін

### Күтіп ұстау және тазалау

Әр кез үтіктеп болғаннан кейін су сауытын алыңыз да, босатыңыз.

- Тазалар алдында үнемі құрылғының өшіріліп, қуат көзінен ажыратылып, толық суығанына көз жеткізіп алыңыз.
- Үтіктің табаны мен тұтқасындағы жұмсақ материалды дымқыл шүберекпен тазалаңыз.
- Химиялық заттарды, сірке суын немесе қырғыш жөкені (мыс., қатты нейлон матасы бар жөке т.с.с) пайдалануға болмайды.

### Бекіту жүйесі

Тасымалдау ыңғайлы әрі сақтауға оңай болуы үшін аспап бекіткіш жүйемен жарақталған. Аспапты бекітілген үтіктің тұтқасынан ұстап көтеруге немесе алып жүруге болмайды.

**Ескертпе:** Тасымалдаудан бұрын үтіктің дұрыс бекітілгеніне және су сауытының бос екеніне көз жеткізіңіз.

- Үтік табанын темір төсемнің ойығына орналастырыңыз.

- Үтікті бекіту үшін жүгірткіні (8) (оңай бекіту) “сырт” еткен дыбыс естілгенше үтікке қарай итеріңіз.
- Үтіктің бекіткішін ағыту үшін жүгірткідегі (оңай бекіту) түймені төмен басыңыз. Үтік босатылады.

### Сақтауға қою

Үтікті тоқтан ажыратып, су сауытын босатыңыз да, сақтау үшін сымдарды орамас бұрын аспаптың суығанын күтіңіз.

Қуат сымын ыңғайлы сақтау үшін “Эргономикалық тұрғыдан сертификаттау” бөлімін қараңыз.

### Кепілдік және жөндеу

Толық ақпаратты бөлек кепілдік және жөндеу парақшасынан қараңыз немесе [www.braunhousehold.com](http://www.braunhousehold.com) сайтына кіріңіз.

## Ақаулықтарды жою нұсқаулығы

Ақаулық	Себебі	Шешімі
Құрылғы қосылмайды.	Құрылғы қуат көзіне жалғанбаған.	Құрылғының дұрыс қосылып тұрғанын тексеріп, қосу/өшіру түймесін басыңыз.
Бу бекетінің астынан бу шығады.	“Мах” қысым қауіпсіздігі жүйесі ашылып кеткен.	Құрылғыны дереу өшіріп, Braun тұтынушыларға қызмет көрсету орталығына хабарласыңыз.
Үтік табанындағы тесіктерден су тамшылайды.	Бу бірінші рет қолданылып отырғандықтан, түтіктердің ішінде су жиналып қалған немесе құрылғы біраз уақыт қолданылмаған.	Үтіктеу тақтасынан алысырақ тұрып бу түймесін бірнеше рет басыңыз. Бұл бу жүйесіндегі суық суды жояды.
Табанынан қоңыр түсті сұйықтық ағады.	Су құятын ыдысына су жұмсартатын химикаттар немесе қосындылар құйылған.	Су құятын ыдысқа ондай өнімдерді құюға болмайды. Үтіктің табанын дымқыл шүберекпен сүртіп алыңыз және қайнатқышты шайыңыз.
Құрылғы бірінші рет қосылғанда, түтін немесе иіс шыққанын байқайсыз.	Үтіктің кейбір бөлшектері тығыздағыш материалдармен/ майлармен өңделген, сондықтан үтік бірінші рет қосылғанда сол заттар шығады.	Бұл қалыпты жағдай және үтікті бірнеше рет қолданған соң, өздігінен тоқтайды. Егер құрылғы өшірілгеннен соң да түтін/иіс кетпесе, Braun тұтынушыларға қызметі көрсету орталығына хабарласыңыз.
Құрылғы дірілге ұқсас үзік шу шығарады.	Бу генераторына су тартылуда.	Бұл қалыпты жағдай және еш әрекет жасамаңыз.

Тығында бұрап алу қиын.	Әк қабаты тығынды ашуға кедергі келтіруде.	Қақпақшаны күштеп бұрап ашыңыз. Ақаулыққа жол бермеу үшін аспаптың қағын жиі тазалау қажет.
	Қайнатқышта әлі де қысым бар.	Қайнатқышта әлі де қысым болса немесе ыстық болса, тығынды ашуға болмайды. Тығынды ашпас бұрын кем дегенде 2,5 сағат күтіңіз.
Су құйғаннан кейін, ● белгішесі бастапқы қалпына қайтарылмайды.	Су қалқымасы дұрыс жұмыс істемейді.	Су сауытын босатып, шайыңыз, қайтадан су толтырыңыз.
	Су құятын ыдысы дұрыс салынбаған.	Су құятын ыдысты дұрыстап салыңыз.
Жарық диодты шамдардың барлығы жыпылықтап тұр.	Жүйе қателігі.	Жүйені қуат көзіне ажыратып, қайта жалғаңыз да, Қосу/Өшіру түймесін басыңыз. Егер мәселе әлі де шешілмесе, құрылғыны өшіріп, Braun тұтынушыларға қызметі көрсету орталығына хабарласыңыз.
Бу белгішесі тұрақты түрде қосылып тұр, бірақ табанынан бу шықпайды.	Су сауыты бекітіліп қалған немесе дұрыс салынбаған.	Құрылғыны өшіріп, қуат көзінен ажыратыңыз. Су сауытын босатып, ішін шайып, қайтадан су толтырыңыз. Су құятын ыдысты орнына салыңыз. Аспап әбден суығанша күтіңіз (кем дегенде 2,5 сағат), содан кейін тағы бір байқап көріңіз. Егер мәселе әлі де шешілмесе, Braun Тұтынушыларды қолдау орталығына хабарласыңыз
Тығыннан сыртқа бу немесе су шашырайды.	Тығын дұрыс қатайтып бұралмаған.	Аспапты өшіріп, розеткадан ашасын суырыңыз да, суытыңыз (кем дегенде 2,5 сағат). Тығынды бұрап алыңыз да, аспапқа қайтадан дұрыстап бұрап салыңыз. Ескертпе: Тығынды бұрап алған кезде шамалы су ағуы мүмкін.
Қосарлы сым пайдалану кезінде ысып кетеді.	Бұл қалыпты жағдай. Мұның себебі – үтіктеу барысында бу сым арқылы өтеді.	Қосарлы сымға үтіктеу кезінде тиіп кетпеу үшін оны қарама-қарсы жаққа қойыңыз.
Су сауытын суырған кезде шамалы су тамшылайды		Бұл қалыпты жағдай, сондықтан ештеңе істеу қажет емес.

<b>Үлгі</b>	IS 7262, IS 7282, IS 7286
<b>Кернеу</b>	220 – 240 В
<b>Герц</b>	50-60 Гц
<b>Ватт</b>	2600 Вт
<b>Сақтау шарттары:</b>	температура: +5°C және +45°C Ылғалдылық: < 80%

Қытайда жасалған  
Делонги Браун Хаусхолд ГмбХ  
Германия Заңды өндіруші:  
Делонги Браун Хаусхолд ГмбХ  
Карл-Улрих-Штрассе 4  
63263 Ной-Изенбург

Бұйымды іске пайдалану нұсқаулығына сәйкес өз мақсатында пайдалану керек. Бұйымның қызмет

мерзімі тұтынушыға сатылған күннен бастап

2 жылды құрайды.

Импортер:

«Делонги» ААҚ, Ресей, 127055,  
Москва қаласы, Суцёвская көшесі,  
27/3-үй (27-үй, 3-құрылым)

Тел. +7 (495) 781-26-76

**Сақталу мерзімі:** Шектелмеген

**Арылу жағдайлары:** Қоршаған ортаны қорғау талаптарына сәйкес

**Тасымалдау жағдайлары:** Тасымалдау кезінде құлатып алуға немесе шамадан тыс шайқалтуға болмайды.

**Сату жағдайлары:** Сату жағдайларын өндіруші көрсетпеген, бірақ олар жергілікті, мемлекеттік және халықаралық ережелер мен стандарттарға сай болуға тиіс

**Өндіруші зауыт:**

De'Longhi Braun Household GmbH, Carl-Ulrich-Strasse 4, 63263 Neu Isenburg, Germany

## РУССКИЙ

### Описание

- 1 Кнопка/индикатор «Вкл./Выкл.»
- 2 Кнопка/индикатор парового удара (только в определенных моделях)
- 3 Кнопка/индикатор FastClean
- 4 Индикатор запаса воды
- 5a Переключатель режимов iMode
- 5b Индикатор настройки пара
- 6 Кнопка подачи пара
- 7 Платформа для утюга
- 8 Система фиксации

9 Съёмный резервуар для воды

10 Заглушка

11 Двойной кабель/место для хранения

12 Кабель питания/место для хранения

13 Задняя подставка

### Целевое назначение

Прибор следует использовать исключительно для глажения одежды, на памятке по уходу за которой есть информация о том, что эту одежду можно гладить. Также прибор можно использовать для освежения одежды. Никогда не гладьте и не отпаривайте одежду, которая надета на вас.

## Перед первым использованием

При первом использовании пара рекомендуется в течение нескольких минут гладить через лоскут ткани, чтобы избежать загрязнения производственным осадком.

## (A) Заполнение резервуара для воды

Убедитесь, что прибор выключен и система отключена от сети питания.

- Снимите резервуар для воды (9).
- Залейте в резервуар водопроводную воду (из крана) не выше отметки «макс.», но не ниже отметки «мин.».
- Если у вас очень жесткая вода, то мы рекомендуем использовать смесь, состоящую на 50 % из водопроводной воды и на 50 % – из дистиллированной.
- Ни в коем случае не используйте неразбавленную дистиллированную воду. Не применяйте каких-либо добавок (например, крахмала). Не используйте конденсат из сушильного автомата.
- Вставьте резервуар для воды.
- Поместите прибор на стабильную ровную поверхность.

**Примечание.** Если вы используете фильтрующие устройства или бытовой прибор для удаления накипи, убедитесь в том, что у полученной воды нейтральный pH.

## (B) Функция запаса воды

При низком уровне воды индикатор запаса воды  (4) начинает мигать. На данном этапе можно продолжать паровое глажение в течение еще 10-15 минут.

Если индикатор запаса воды непрерывно светится, нужно заново наполнить резервуар водой. В то же время индикатор «Вкл./Выкл.» (1) и индикатор,

соответствующий выбранной настройке, начинают мигать.

Чтобы продолжить глажение, заполните резервуар водой не ниже отметки «мин.».

## (C) Начало эксплуатации

Перед началом глажения внимательно ознакомьтесь с памяткой по уходу на одежде. Ткани, на которых содержится символ , не подлежат глажению.

- Поставьте утюг на платформу (7) или на заднюю подставку (13), полностью размотайте оба кабеля (11, 12), подключите прибор к сети и нажмите кнопку «Вкл./Выкл.» (1).
- Настройка iCare  и кнопка «Вкл./Выкл.» начинают мигать, и раздается звуковой сигнал. Утюг начинает нагреваться.
- Как только утюг нагреется, кнопка «Вкл./Выкл.» и индикатор, соответствующий выбранной настройке, начнут светиться непрерывно и раздастся звуковой сигнал готовности пара.

### Паровое глажение

Нажмите кнопку подачи пара (6) для его подачи.

### Сухое глажение

Выполняйте глажение, не нажимая кнопку подачи пара (6). Помните, что после 10 минут сухого глажения утюг переключится в режим ожидания. Еще через 10 минут активируется режим автоматического выключения.

### Функция парового удара

Дважды, в течение 1 секунды, нажмите кнопку подачи пара (6). Это вызывает непрерывную подачу пара на протяжении нескольких секунд. Повторно нажмите кнопку подачи пара, чтобы отключить функцию.

## (D) Настройки

При включении прибора всегда активна настройка iCare , независимо от

того, какую настройку вы выбрали в предыдущий раз.

Для переключения между настройками нажмите переключатель режимов iMode (5a).

### **Eco**

Эта настройка рекомендуется для наиболее деликатных тканей, таких как синтетические, шелковые или смесовые ткани. Она снижает расход электроэнергии.

### **iCare**

Эта настройка рекомендуется для таких тканей, как шерсть, полиэстер и хлопок.

### **Turbo**

Эта настройка рекомендуется для тканей, которым требуется более мощная подача пара, например, плотный хлопок, лен или джинсовый материал.

Эта настройка также подходит для освежения и гигиенизации одежды, которая висела в шкафу и которую вы хотите надеть.

Примечание. Не используйте функцию гигиенизации для людей и животных.

### **Функция парового удара** (только для CareStyle 7 Pro)

Эта настройка позволяет выполнять глажение с максимальной подачей пара в течение 15 минут.

- Для включения нажмите кнопку парового удара (2).
- Индикатор парового удара и индикатор turbo  начнут светиться непрерывно, и раздастся короткий звуковой сигнал.
- Для отключения этой функции снова нажмите переключатель режимов iMode (5a) или кнопку парового удара.

Через 15 минут вы можете продолжить глажение в режиме turbo .

**Примечание.** Функция парового удара доступна, только если достигнута рабочая температура и система подачи пара готова.

### **ProSteam** (только для CareStyle 7 Pro)

Эта настройка позволяет гладить в течение 30 секунд с непрерывной подачей пара, не нажимая кнопку подачи пара (6).

Поскольку подача пара при этом аналогична настройке iCare , она предназначена для тех же тканей, таких как шерсть, полиэстер и хлопок.

- Для включения этой функции выберите ProSteam  и нажмите один раз кнопку подачи пара (6).
- Утюг будет автоматически подавать пар в течение 30 секунд.
- Для преждевременного прекращения этой функции снова нажмите кнопку подачи пара.

### **Вертикальный паровой удар**

Утюг также может использоваться для глажения одежды, висящей на вешалке. Держите утюг в вертикальном положении и выберите настройку ProSteam .

**Осторожно!** Утюг очень горячий. Никогда не гладьте и не отпаривайте одежду, которая надета на вас.

## **Эргономическая сертификация**

Прибор, прошедший оценку и сертификацию институтом ErgoCert, имеет эргономичное исполнение для обеспечения легкого глажения и получения отличных результатов и соответствует эргономическим требованиям в части политехнического, биомедицинского, психосоциального (удобства использования) и человеко-ориентированного проектирования.

В целях усовершенствования во все этапы проектирования и тестирования изделия были вовлечены реальные пользователи.

Следуйте рекомендациям ниже для обеспечения легкого и удобного глажения:

- Перед началом глажения рекомендуется отрегулировать гладильную доску, чтобы снизить нагрузку на плечи. В идеальном положении ваш локоть должен располагаться под углом 90°, позволяя вашим плечам и спине двигаться свободно.
- Для дополнительного удобства во время хранения и перемещения намотайте кабель питания на руку перед тем, как поместить его на хранение, затем зафиксируйте имеющимся зажимом.
- Рекомендуется перед перемещением прибора слить воду из резервуара для воды и не слишком сгибать спину при его подъеме.

## (E) Автоматическое выключение

Эта функция активируется в случае отсутствия подачи пара в течение 10 минут.

- Когда утюг находится в режиме автоматического выключения, кнопка «Вкл./Выкл.» (1) и индикатор, соответствующий выбранной настройке, начинают мигать.
- Чтобы продолжить глажение, нажмите любую кнопку и подождите, пока соответствующий индикатор настройки не будет светиться непрерывно.
- Еще через 10 минут без подачи пара утюг и паровая станция отключатся.

## (F) Удаление накипи

Никогда не открывайте заглушку (10) и не касайтесь ее, если прибор горячий и/или подключен к сети.

Не используйте какие-либо химические средства, добавки или средства для удаления накипи при промывании бойлера.

Если требуется удаление накипи в системе, индикатор FastClean (3) начинает светиться постоянно.

Для удаления накипи выполните следующее:

- Выключите прибор (1) и отключите его от сети.
- Слейте воду из резервуара для воды.
- Подождите, пока он полностью остынет (не менее 2,5 часов).
- Разместите прибор на краю раковины и откройте заглушку (10), повернув ее против часовой стрелки. Дайте воде вытечь в раковину.
- Очистите заглушку под проточной водой, чтобы удалить отложения.
- Когда вода перестанет вытекать из прибора, заверните заглушку по часовой стрелке, чтобы закрыть бойлер.
- Подключите прибор к сети питания и включите его.
- Нажмите кнопку FastClean (3) и держите ее нажатой в течение 2 секунд.

При выключении прибора без выполнения процедуры удаления накипи, индикатор FastClean (3) снова начнет мигать при следующем включении.

**Примечание.** Поскольку состав воды может быть разным, при использовании встроенного бытового прибора для удаления накипи рекомендуется удалять накипь из системы после каждых 4-х наполнений утюга водой или не реже одного раза в месяц.

В этом случае индикатор FastClean не будет включаться автоматически.

## (G) После глажения

### Уход и очистка

Каждый раз после глажения снимайте резервуар для воды и сливайте из него воду.

- Перед очисткой всегда следует удостовериться в том, что прибор

- выключен, отключен от сети и полностью остыл.
- Для очистки подошвы и мягкого материала рукоятки используйте влажную ткань.
- Ни в коем случае не используйте химические средства, уксус, губки или скребки (например, губки с грубой нейлоновой тканью).

### Система фиксации

Прибор оборудован системой фиксации для удобного перемещения и простого хранения. Заблокированный утюг можно поднимать и переносить за ручку.

**Примечание.** Перед перемещением утюга убедитесь в том, что он как следует заблокирован, а резервуар для воды пустой.

- Поместите подошву утюга в паз на платформе для утюга.

- Чтобы заблокировать утюг, переключите подвижную часть (8) (легкая фиксация) по направлению к утюгу до щелчка.
- Чтобы разблокировать утюг, нажмите кнопку на подвижной части (легкая фиксация). Утюг будет разблокирован.

### Хранение

Перед намоткой кабеля для хранения отключите прибор от сети, слейте воду из резервуара для воды и дайте прибору остыть.

Для удобного хранения кабеля питания также см. инструкции в разделе «Эргономическая сертификация».

## Гарантия и обслуживание

Для получения подробной информации см. отдельный буклет, посвященный гарантии и обслуживанию, или посетите веб-сайт [www.braunhousehold.com](http://www.braunhousehold.com).

## Руководство по поиску и устранению неисправностей

Проблема	Причина	Решение
Прибор не включается.	Прибор не включен в розетку электропитания.	Убедитесь, что прибор подключен надлежащим образом, и нажмите кнопку «Вкл./Выкл.».
Из-под базового блока выходит пар.	Открылась система защиты от превышения «макс.» давления.	Незамедлительно выключите прибор и обратитесь в авторизованную сервисную службу компании Braun.
В нижней части подошвы утюга из отверстий выступило несколько капель воды.	В шлангах образовался конденсат; это обусловлено тем, что функция паровыделения используется в первый раз или не использовалась в течение некоторого времени.	Несколько раз нажмите кнопку подачи пара, направив утюг в сторону от гладильной доски. Это поможет удалить холодную воду из контура циркуляции пара.
Из подошвы утюга вытекает жидкость коричневого цвета.	В резервуар для воды были добавлены химические средства для смягчения воды или добавки.	Добавлять средства в резервуар для воды запрещается. Очистите подошву утюга влажной тканью и промойте бойлер.



<p>При первом включении прибора наблюдается дым или запах.</p>	<p>Некоторые детали подвергались обработке герметизирующим составом/смазывающим веществом, испаряющимися при первом нагреве утюга.</p>	<p>Это является нормальным и прекратится после нескольких раз использования утюга. Если дым или запах не устраняется после выключения прибора, обратитесь в авторизованную сервисную службу компании Braun.</p>
<p>Прибор издает прерывистый звук, сопряженный с вибрацией.</p>	<p>Вода накачивается в бойлер.</p>	<p>Это является нормальным; принимать какие-либо меры не требуется.</p>
<p>Заглушка тяжело открывается.</p>	<p>Окаменевшая накипь не дает заглушке открыться.</p>	<p>Откройте заглушку, приложив большее усилие. Во избежание данной проблемы регулярно удаляйте накипь из системы.</p>
	<p>Бойлер все еще находится под давлением.</p>	<p>Никогда не открывайте заглушку, если бойлер все еще находится под давлением или остается горячим. Подождите не менее 2,5 часов, прежде чем открывать заглушку.</p>
<p>После наполнения резервуара водой не происходит сброс индикатора .</p>	<p>Неисправность поплавка указателя уровня воды.</p>	<p>Слейте воду из резервуара, промойте его и снова заполните.</p>
	<p>Резервуар для воды не установлен надлежащим образом.</p>	<p>Правильно установите резервуар для воды.</p>
<p>Все светодиоды мигают.</p>	<p>Ошибка системы.</p>	<p>Отключите прибор от сети питания, подключите снова и нажмите кнопку «Вкл./Выкл.». Если не удалось устранить неисправность, незамедлительно выключите прибор, отключите от сети питания и обратитесь в авторизованную сервисную службу компании Braun.</p>

<p>Индикатор пара непрерывно светится, но пар из подошвы не подается.</p>	<p>Поплавок резервуара для воды заблокирован или резервуар для воды установлен неправильно.</p>	<p>Выключите прибор и отключите его от сети питания. Извлеките резервуар для воды, вылейте из него воду, промойте и снова наполните водой. Вставьте резервуар для воды. Подождите, пока он полностью остынет (не менее 2,5 часов), затем повторите попытку. Если не удалось устранить неисправность, обратитесь в авторизованную сервисную службу компании Braun.</p>
<p>Пар или вода выходит из заглушки.</p>	<p>Заглушка не закрыта как следует.</p>	<p>Выключите прибор, отключите его от сети и дайте ему остыть (в течение не менее 2,5 часов). Откройте заглушку и снова закройте ее как следует. Примечание. При открытии заглушки может вытечь небольшое количество воды..</p>
<p>Двойной кабель нагревается во время использования.</p>	<p>Это считается нормальным явлением. Причиной тому является пар, который проходит через кабель во время глажения.</p>	<p>Разместите двойной кабель на противоположной стороне от вас, чтобы вы не касались его во время глажения.</p>
<p>При снятии резервуара для воды выступило несколько капель воды.</p>		<p>Это является нормальным; принимать какие-либо меры не требуется.</p>

## ЕАС

<b>Модель</b>	IS 7262, IS 7282, IS 7286
<b>Напряжение</b>	220 – 240 В
<b>Частота колебаний</b>	50-60 Гц
<b>Мощность</b>	2600 Вт
<b>Условия хранения:</b>	При температуре: от +5°C до +45°C и влажности: < 80%

Изготовлено в Китае для  
De'Longhi Braun Хаусхолд ГмбХ Германия  
De'Longhi Braun Household GmbH  
Carl-Ulrich-Straße 4  
63263 Neu-Isenburg/Germany

Изделие использовать по назначению  
в соответствии с руководством по  
эксплуатации.

Срок службы изделия составляет 2 года  
с даты  
продажи потребителю.

Импортер и ответственный за претензии  
потребителей: ООО «Делонги», Россия,  
127055, Москва, ул. Суцневская, д. 27,  
стр. 3.

Тел. +7 (495) 781-26-76

**Срок хранения:** Не ограничен

**Условия утилизации:** Утилизировать  
в соответствии с экологическими  
требованиями

**Условия транспортировки:** Во время  
транспортировки, не бросать и не  
подвергать излишней вибрации.

**Условия реализации:** Правила  
реализации товара не установлены  
изготовителем, но должны  
соответствовать региональным,  
национальным и  
международным нормам и стандартам.

**Производитель:**  
De'Longhi Braun Household GmbH, Carl-  
Ulrich-Strasse 4, 63263 Neu Isenburg,  
Germany

## УКРАЇНСЬКА

### Опис деталей

- 1 Кнопка/позначка Увімк/Вимк/
- 2 Кнопка/позначка Boost (тільки певні моделі)
- 3 Кнопка/позначка системи FastClean
- 4 Позначка запасу води
- 5а Селектор режимів iMode
- 5б Позначки режиму подачі пари
- 6 Кнопка подачі пари
- 7 Підставка для праски
- 8 Система блокування
- 9 Знімний резервуар для води
- 10 Заглушка
- 11 Подвійний шнур/ спосіб зберігання
- 12 Шнур живлення/спосіб зберігання
- 13 П'ятка

### Цільове призначення

Прилад може використовуватись виключно для прасування одягу, на пам'ятці по догляду за яким є інформація про те, що цей одяг можна прасувати. Також прилад можна використовувати для освіження

одягу. У жодному разі не прасуйте та не відпарюйте одяг, одягнений на вас.

### Підготовка до першого використання

При першому використанні пари рекомендовано протягом декількох хвилин прасувати через клаптик тканини, щоб запобігти забрудненню виробничим осадом.

### (А) Наповнення резервуара для води

Переконайтеся, що прилад вимкнено, а систему відключено від електромережі.

- Вийміть резервуар для води (9).
- Наповніть резервуар для води водопровідною водою так, щоб рівень води був не вище максимальної позначки і не нижче мінімальної позначки.
- Якщо у вас достатньо жорстка вода, ми рекомендуємо використовувати суміш 50% водопровідної води і 50% дистильованої води.
- У жодному разі не використовуйте виключно дистильовану воду. Не додавайте ніяких добавок (наприклад,

крохмаль). Не використовуйте конденсовану воду із сушильної машини.

- Встановіть резервуар для води.
- Помістіть прилад на рівну стійку поверхню.

**Примітка:** У разі використання фільтруючих пристроїв або вбудованого побутового приладу для видалення накипу, потрібно упевнитись, що отримана вода має нейтральний показник pH.

## (B) Функція запасу води

Коли рівень води стає низьким, позначка запасу води  (4) починає блимати. На цьому етапі можна продовжити прасування парю протягом 10-15 хвилин. Якщо позначка запасу води постійно світиться, потрібно повторно заповнити резервуар водою. Водночас, починають блимати позначка Увімк./Вимк (1) і позначка, пов'язана із заданим налаштуванням.

Для продовження прасування паром наповніть резервуар для води принаймні до мінімальної позначки.

## (C) Початок експлуатації

Перед початком прасування уважно ознайомтесь із пам'яткою по догляду за одягом. Тканини, на яких є символ , не підлягають прасуванню.

- Поставте праску на підставку для праски (7) або на її п'ятку (13), повністю розмотайте обидва шнури (11, 12), підключіть прилад до мережі та натисніть кнопку «Увімк./Вимк.» (1).
- Параметр iCare  і кнопка «Увімк./Вимк.» починають блимати і лунає звуковий сигнал. Праска почне нагріватися.
- Одразу після досягнення потрібної температури кнопка «Увімк./Вимк.» і позначка, пов'язана із заданим параметром пару, постійно світяться і

лунає звуковий сигнал, що свідчить про готовність пари.

## Парове прасування

Двічі натисніть кнопку подачі пари (6), щоб випустити пару.

## Сухе прасування

Прасувати без натискання кнопки подачі пари (6). Зверніть увагу на те, що через 10 хвилин сухого прасування праска переходить в режим очікування. Через додаткові 10 хвилин вмикається режим автоматичного вимкнення.

## Функція «Паровий удар»

Швидко натисніть на кнопку подачі пари (6) двічі за 1 секунду. Пара безперервно виходитиме протягом декількох секунд. Повторно натисніть на кнопку подачі пари під час випуску пари, щоб вимкнути функцію.

## (D) Налаштування

При ввімкненні приладу завжди є активним налаштування iCare  незалежно від того, яке налаштування було обрано попереднього разу.

Щоб перейти до іншого налаштування, натисніть на селектор iMode (5a).

### Есо eco

Рекомендовано для делікатних тканин, таких як синтетика, шовк і тканин змішаного типу. Це налаштування дозволяє споживати менше електроенергії.

### iCare

Рекомендовано для вовни, поліестеру і бавовни.

### Turbo +

Рекомендовано для тканин, що потребують більше пари, наприклад, товстої бавовни/льону й джінсу.

Це налаштування також підходить для освіження та гігієнізації одягу, який висів у шафі та який ви хочете одягти.

**Примітка:** Не використовуйте функцію гігієнізації для людей і тварин.

## Функція Boost (тільки CareStyle 7 Pro)

Завдяки цьому налаштуванню Ви можете прасувати із максимальною парою протягом 15 хвилин.

- Для активації натисніть на кнопку Boost (2).
- Позначка Boost та позначка Turbo  + і постійно світяться, і лунає короткий звуковий сигнал.
- Для зупинки цієї функції повторно натисніть на селектор iMode (5a) або кнопку Boost.

Через 15 хвилин Ви зможете продовжити прасувати в турборежимі.

**Примітка:** Функція Boost доступна тільки після досягнення потрібної температури і готовності пари.

## ProSteam (тільки CareStyle 7 Pro)

Це налаштування надає до 30 секунд безперервного пару без натискання на кнопку подачі пари (6).

Так як витрата пару у цьому режимі аналогічна налаштуванню iCare , в ньому пропонується прати одяг з шерсті, поліестеру і бавовни.

- Для активації цього налаштування виберіть ProSteam  і один раз натисніть на кнопку пара (6).
- Праска автоматично виділятиме пар протягом 30 секунд.
- Для передчасного припинення функції знову натисніть кнопку подачі пари.

## Вертикальне відпарювання

Праску також можна використовувати для відпарювання одягу, що висить. Тримайте праску у вертикальному положенні і виберіть ProSteam .

**Обережно:** Пар дуже гарячий. У жодному разі не прасуйте та не відпарюйте одяг, одягнений на вас.

## Ергономічна сертифікація

Цей пристрій, оцінений та сертифікований Інститутом по сертифікації ергономіки, був ергономічно спроектований

для прасування без особливих зусиль та чудових результатів, що відповідають ергономічним вимогам галузі політехнічного, біомедичного, психосоціального (зручність використання) та орієнтованого на людину процесу проектування.

Справжні користувачі приймали активу участь у всіх етапах проектування і випробування пристрою, щоб отримати переконливішого досвіду.

Для комфортнішого і легкого прасування дотримуйтесь наведених нижче рекомендацій:

- До початку сесії прасування рекомендується самостійно відрегулювати свою пральну дошку, щоб не зіпсувати поставу. Ідеальна позиція повинна дозволити кут 90° для ліктя так, щоб плечі і спина могли вільно рухатися.
- Крім цього, для додаткового комфорту і зручності під час зберігання і перевезення оберніть шнур живлення навколо своєї руки перед його складанням всередину машини, а потім заблокуйте передбаченим затискачем.
- Рекомендується зливати воду з резервуара для води до перевезення пристрою і не нахилитися надміру, піднімаючи його.

## (E) Автоматичне вимкнення

Ця функція активується у випадку відсутності подачі пари протягом 10 хвилин.

- Коли праска перебуває в режимі автоматичного вимкнення, кнопка «Увімк./Вимк.» (1) і позначка, що відноситься до відповідного налаштування, починає блимати.
- Для продовження прасування натисніть на будь-яку кнопку і утримуйте доки позначка, що відноситься до відповідного налаштування, почне постійно світитися.

- Після додаткових 10 хвилин без виділення пару праска і парова машина вимикаються.

## (F) Видалення накипу

Забороняється відкривати або торкатися заглушки (10), коли прилад гарячий і/або підключений до мережі.

Не використовуйте хімічні та допоміжні речовини, а також засоби для видалення накипу під час промивання бойлера.

Коли потрібно декальцифікувати систему, позначка FastClean (3) постійно світиться.

Для видалення накипу потрібно взяти наступних заходів:

- Вимкніть (1) прилад і від'єднайте його від мережі.
- Злийте воду з резервуара для води.
- Зачекайте, поки прилад повністю охолоне (мінімум 2,5 години).
- Поставте прилад на край мийки та поверніть заглушку (10) проти годинникової стрілки, щоб відкрити її. Дайте воді витікти в мийку.
- Помийте заглушку під проточною водою, щоб видалити накип.
- Коли вода припинить витікати з приладу, поверніть заглушку за годинниковою стрілкою, щоб зачинити бойлер.
- Підключіть до мережі і увімкніть.
- Натисніть на кнопку «Система FastClean» (3) і утримуйте протягом 2 секунд для скидання.

Якщо прилад було вимкнено без попереднього видалення накипу, позначка FastClean (3) знову світитися при наступному вмиканні приладу.

**Примітка:** Оскільки склад води може бути різним, при використанні вбудованого побутового приладу для видалення накипу рекомендовано видаляти накип із системи після кожних 4-х наповнень праски водою або не рідше одного разу на місяць.

У цьому випадку позначка видалення накипу не почне світитися автоматично.

## (G) Після прасування

### Догляд та очищення

Після кожної сесії прасування виймайте резервуар для води і зливайте воду з нього.

- Перед очищенням завжди перевіряйте, чи прилад було вимкнено та відключено від електромережі, і давайте йому повністю охолонути.
- Для очищення підшви праски і м'якого матеріалу на ручці використовуйте вологу тканину.
- У жодному разі не використовуйте хімічні засоби, оцет або металеві губки (наприклад, губки з жорсткої нейлонової тканини тощо).

### Система блокування

Прилад оснащено системою фіксації для зручного переміщення і простого зберігання. Заблоковану праску можна піднімати та переносити за ручку.

**Примітка:** Перед переміщенням праски переконайтесь у тому, що вона як слід заблокована, а резервуар для води порожній.

- Помістіть підшву в виїмку у підставці для праски.
- Щоб заблокувати праску, перемакніть рухому частину (8) (легка фіксація) за напрямом до праски, поки не почуєте клацання.
- Щоб розблокувати праску, натисніть кнопку на рухомій частині (легка фіксація). Праска розблокується.

### Зберігання

Відключіть від мережі, злийте воду з резервуара для води і дайте приладу охолонути до змотування шнурів для зберігання.

Для зручного зберігання шнура живлення див. розділ «Ергономічна сертифікація».

## Гарантія та обслуговування

Для отримання детальної інформації див. Умови щодо гарантії та обслуговування, або зайдіть на вебсайт: [www.braunhousehold.com](http://www.braunhousehold.com).

## Посібник із пошуку та усунення несправностей

Проблема	Причина	Вирішення
Прилад не вмикається.	Прилад не підключений до розетки.	Переконайтеся, що прилад підключений правильно, і натисніть кнопку «Увімк./Вимк.».
Пара виходить з-під базового блоку.	Відкрилася система захисту від максимального тиску.	Вимкніть прилад і зверніться в авторизований сервісний центр Braun.
З отворів в нижній частині підшови витікають краплі води.	Вода сконденсувалася всередині труб, так як функція пари використовується вперше або не використовувалася протягом деякого часу.	Натисніть кнопку подачі пари кілька разів у напрямку від прасувальної дошки. Це дасть змогу випустити холодну воду з контуру циркуляції пари.
З підшови витікає рідина коричневого кольору.	У резервуар для води додавали хімічні пом'якшувачі або добавки.	Ніколи не заливайте ці продукти в резервуар для води. Очистіть підшову вологою тканиною і промийте відсік для утворення пари.
Під час першого увімкнення приладу з'явився дим або запах.	Деякі частини приладу були оброблені ущільнювачем/змазкою, які випаровуються під час першого нагрівання праски.	Це явище є нормальним і припиниться після кількохразового використання праски. Якщо після вимкнення приладу дим/запах все ще зберігається, зверніться до авторизованого сервісного центру Braun.
Прилад видає переривчастий шум, пов'язаний з вібрацією.	Вода закачується у бойлер.	Це нормально, нічого робити не потрібно.
Заглушка важко відкривається.	Скам'янілий накип не дає загнушці відчинитись.	Відкрити кришку силою. Щоб уникнути цієї проблеми, часто видаляйте накип із системи.
	Бойлер все ще знаходиться під тиском.	Ніколи не відчиняйте загнушку, якщо бойлер все ще знаходиться під тиском або залишається гарячим. Почекайте не менше 2,5 годин, перш ніж відкривати загнушку.

Після повторного заповнення резервуара для води світлової позначка  індикатора не скидається.	Поплавок для води не працює належним чином.	Злийте воду з резервуара, промийте його і знову заповніть.
	Резервуар для води встановлений неправильно.	Встановіть резервуар для води належним чином.
Всі світлодіодні лампи блимають.	Системна помилка.	Вимкніть прилад від мережі, підключіть його знову і натисніть кнопку «Увімк./Вимк.». Якщо проблему не усунуто, негайно вимкніть прилад, витягніть дрід з розетки і зверніться в авторизований сервісний центр Braun.
Значок пари постійно світиться, але немає викидів пари з підшови.	Поплавок резервуара для води заблоковано або резервуар для води встановлено невірно.	Вимкніть і відключіть прилад від мережі. Витягніть резервуар для води, вилийте з нього воду, помийте та знову наповніть водою. Встановіть резервуар для води. Зачекайте, поки прилад повністю охолоне (мінімум 2,5 години), а потім спробуйте знову. Якщо проблема не зникне, зверніться до авторизованого сервісного центру Braun.
Пара або вода виходить із заглушки.	Заглушка не закрита як слід.	Вимкніть прилад, від'єднайте його від мережі і дайте йому охолонути (протягом не менше 2,5 годин). Відчиніть заглушку та зачиніть її як слід. Примітка: При відкритті заглушки може витікати невелика кількість води.
Подвійний дрід нагрівається під час використання.	Це нормально. Причиною цьому є пара, яка проходить через дрід під час прасування.	Розташуйте подвійний дрід на протилежному боці від вас, щоб ви не торкались його під час прасування.
При вийманні резервуару для води є декілька крапель води.		Це нормально, нічого робити не потрібно.



- ضع الجهاز على سطح ثابت ومستو.
- ملاحظة: إذا كنت تستخدم أجهزة الترشيح أو مزيل دائم للترسب داخل المنزل، فتأكد تمامًا من أن المياه التي تم الحصول عليها ذات رقم هيدروجيني محايد.

## الوصف

1	زر/رمز On/Off "التشغيل/إيقاف التشغيل"
2	زر/رمز Boost (طرازات محددة فقط)
3	زر/رمز نظام FastClean
4	رمز الاحتفاظ بمخزون المياه
5أ	محدد iMode
5ب	رموز إعدادات البخار
6	زر البخار
7	مسند المكواة
8	نظام القفل
9	خزان المياه القابل للإزالة
10	القفل
11	مساحة تخزين / كابل مزدوج
12	مساحة تخزين / كابل الطاقة
13	مسند المؤخر

## الاستخدام المقصود

يجب أن يستخدم الجهاز فقط لكي الملابس التي تصلح لكي وفقًا للملصق الرعاية. وبالإضافة إلى ذلك يمكن استخدام الجهاز للتنظيف. لا يجب أبدًا كي الملابس أو بلها أثناء ارتدائها. محو الخلط (A) الخلاط اليدوي مناسب جدًا لإعداد المغسمات والمرق وإضافات السلطة

## قبل أول استخدام

عندما يكون البخار جاهزًا لأول مرة، نوصي بالكي لبضع دقائق على قطعة قماش لتجنب اتساخ ملابسك بمخلفات التصنيع.

## (A) تعبئة خزان المياه

- تأكد من إيقاف تشغيل الجهاز وفصل النظام عن مصدر الطاقة.
- قم بإزالة خزان المياه (9).
- قم بتعبئة خزان المياه بمياه الصنبور مع الانتباه لعدم تجاوز علامة مستوى "الحد الأقصى" ولكن حتى علامة "الحد الأدنى" على الأقل.
- إذا كانت المياه الموجودة لديك عسرة للغاية، فإننا نوصي باستخدام خليط 50% من مياه الصنبور و50% من المياه المقطرة.
- يجب عدم استخدام المياه المقطرة وحدها نهائيًا. لا تقم بإضافة أي إضافات (مثل النشا). لا تستخدم مياه كثيف من مجفف ملابس.
- قم بترييب خزان المياه.

## (B) وظيفة الاحتفاظ بمخزون المياه

عندما يصبح مستوى المياه منخفضًا، سيبدأ رمز الاحتفاظ بمخزون المياه (4) بالوميض. يُمكن في هذه المرحلة مواصلة الكي بالبخار لمدة تتراوح من 10 إلى 15 دقيقة.

عندما يستمر رمز الاحتفاظ بمخزون المياه في الوميض بصورة دائمة، فيصبح من الضروري إعادة ملء خزان المياه. وفي الوقت نفسه، فإن الرمز On/Off "التشغيل/إيقاف التشغيل" (1) والرمز ذو الصلة بالإعداد الذي تم تحديده سيستمران في الوميض. لمواصلة الكي بالبخار، أعد ملء خزان المياه على الأقل حتى علامة "الحد الأدنى".

## (C) بدء التشغيل

قبل بدء الكي، اتبع تعليمات ملصق رعاية الملابس بعناية. الأقمشة التي تحمل هذا الرمز  لا يجب كيها.

- ضع المكواة على مسند المكواة (7) أو على مسند المؤخر (13)، وافرد كابلي الطاقة تمامًا (11، 12)، ووصل الجهاز واضغط الزر On/Off (التشغيل/إيقاف التشغيل) (1).
- يبدأ الإعداد iCare  والزر On/Off "التشغيل/إيقاف التشغيل" في الوميض وتسمع إشارة صوتية. ستبدأ المكواة في التسخين.
- بمجرد الوصول إلى درجة الحرارة، يتم تشغيل الزر On/Off "التشغيل/إيقاف التشغيل" ورمز إعداد البخار ذي الصلة بشكل دائم وتسمع إشارة صوتية تشير إلى أن البخار جاهز.

## الكي بالبخار

اضغط على زر البخار (6) لتحرير البخار.

## الكي الجاف

الكي دون الضغط على زر البخار (6). يُرجى الانتباه إلى أنه بعد مرور 10 دقائق من الكي الجاف، ستدخل المكواة في وضع الاستعداد. بعد 10 دقائق إضافية يتم تنشيط وضع إيقاف التشغيل التلقائي.

## وظيفة دفقة البخار

اضغط على زر البخار (6) مرتين بتتابع سريع خلال ثانية واحدة. سيحدث انبعاث مستمر للبخار لعدة ثوانٍ. اضغط على زر البخار مرة أخرى أثناء خروج البخار لوقف الوظيفة.

## (D) الإعدادات

عندما يتم تشغيل الجهاز، سيتم دوماً تعيينه على الإعداد iCare  بشكل مستقل عن الإعداد الأخير الذي تم اختياره. للتبديل من إعداد إلى إعداد آخر، اضغط على محدد iMode (15).

## ECO Eco

يُقدَّر استخدامه فيما يخص معظم الملابس الحساسة مثل المواد الاصطناعية والحرير والأقمشة المخلوطة. يُتيح هذا الإعداد إمكانية استهلاك طاقة أقل.

## iCare

يُقدَّر استخدامه فيما يخص الملابس مثل الصوف والبوليستر والقطن.

## + Turbo

يُقدَّر استخدامه للملابس التي تحتاج إلى قوة بخار أقوى مثل القطن/الكتان وأقمشة الجينز السمكية.

ويمكن أيضًا استخدام هذا الإعداد لتنظيف وتطهير الملابس التي كانت في الخزانة قبل ارتداؤها.

**ملحوظة:** لا تستخدم وظيفة التنظيف على الأشخاص والحيوانات الأليفة.

## وظيفة Boost (CareStyle 7 Pro فقط)

مع هذا الإعداد يمكنك الكي بأقصى قدر من البخار خلال 15 دقيقة.

- لتنشيطها اضغط على الزر (boost).
- سيتم تشغيل الرمز boost والرمز turbo + بشكل دائم وستسمع صوت صفير لمدة قصيرة.
- لإيقاف هذه الوظيفة، اضغط على محدد iMode (A5) أو الزر boost مرة أخرى.

بعد 15 دقيقة، يمكنك مواصلة الكي في الوضع turbo.

**ملحوظة:** تتوفر الوظيفة boost فقط إذا تم الوصول إلى درجة الحرارة ويكون البخار جاهزًا.

## ProSteam (CareStyle 7 Pro فقط)

يوفر هذا الإعداد ما يصل إلى 30 ثانية من البخار المستمر، دون الضغط على زر البخار (6).

ولأن لديه معدل بخار مماثل لإعدادات iCare يُقدَّر استخدامه لنفس الملابس مثل الصوف والبوليستر والقطن.

- لتنشيط هذا الإعداد، حدد ProSteam واضغط مرة واحدة على زر البخار (6).
- ستخرج المكواة البخار تلقائيًا لمدة 30 ثانية.
- لإيقاف الوظيفة في وقت سابق، اضغط على زر البخار مرة أخرى.

## البخار الرأسي

يمكن أيضًا استخدام المكواة لتبخير الملابس المعلقة. امسك المكواة في وضع عمودي وحدد الإعداد ProSteam.

تنبيه: البخار ساخن جدًا. لا يجب أبدًا كي الملابس أو بلها أثناء ارتداؤها.

## شهادة الاستخدام المريح

صُممت هذه الوحدة، التي تم تقييمها واعتمادها من قِبَل معهد اعتماد الاستخدام المريح، للكي دون عناء ولتحقيق نتائج ممتازة تلبى متطلبات الاستخدام المريح التي تنتمي إلى مجالات التكنولوجيا المتعددة والطب الأحيائي والنفسي والاجتماعي (الاستخدام) وعملية التصميم التي تتمحور حول الإنسان.

قد شارك المستخدمون الحقيقيون بشكل فعال في جميع مراحل تصميم المنتجات وفي عملية الاختبار للحصول على تجربة أكثر إرضاءً.

اتبع التوصيات التالية، للحصول على تجربة كي أكثر سهولة وراحة:

- قبل البدء في الكي، يوصى بضبط لوحة الكي لتلائم وضع جسمك من أجل تقليل أوضاع الكتفين غير المريحة. يجب أن يسمح الوضع المثالي بزاوية 90 درجة لمرفقك بحيث يمكن لكثفك وظهرك التحرك بحرية.
- بالإضافة إلى ذلك، ولزيادة من السهولة والراحة أثناء التخزين والنقل، لف كابل الطاقة حول يدك قبل تخزينه داخل الجهاز بشكل آمن، ومن ثم قم بتأمينه باستخدام المشبك المتوفر مع الجهاز.
- ويوصى بإفراغ خزان المياه قبل نقل الوحدة والتأكد من عدم ثني ظهرك بشكل مفرط أثناء رفعها.

## (E) إيقاف التشغيل التلقائي

سيتم تنشيط هذه الوظيفة في حالة عدم انبعاث بخار بعد 10 دقائق.

- عندما تكون المكواة في وضع إيقاف التشغيل التلقائي، يبدأ الزر On/Off (التشغيل/الإيقاف التشغيل) (1) والرمز المرتبط بالإعداد المحدد في الوميض.
- لمواصلة الكي، اضغط على أي زر وانتظر حتى يتم تشغيل الرمز المرتبط بالإعداد بشكل دائم.
- بعد 10 دقائق إضافية دون انبعاث البخار، يتم إيقاف تشغيل المكواة ومحطة البخار.

## (F) إزالة الترسبات

لا تفتح أو تلمس القفل (10) أبدًا عندما

يكون الجهاز ساخنًا وأو موصولًا بمصدر الطاقة.

لا تستخدم أي مواد كيميائية أو إضافات أو مزيلات للترسب لتنظيف الغلاية.

عندما يحتاج النظام إلى إزالة الترسبات، يتم تشغيل الرمز FastClean (3) بشكل دائم.

لإجراء عملية إزالة الترسبات، اتخذ الخطوات التالية:

- أوقف تشغيل الجهاز (1) وافصله عن مصدر الطاقة.
- قم بإفراغ خزان المياه.
- انتظر حتى يبرد الجهاز (2.5 ساعة كحدٍ أدنى).
- ضع الجهاز على حافة الحوض وأدر القفل (10) عكس اتجاه عقارب الساعة لفتحه. دع المياه تتدفق إلى الحوض.
- نظف القفل تحت المياه الجارية لإزالة الترسبات.
- عندما يتوقف تدفق المياه من الجهاز، اربط القفل في اتجاه عقارب الساعة لإغلاق الغلاية.
- قم بتوصيل الجهاز بمصدر الطاقة وتشغيله.
- اضغط على زر نظام FastClean (3) لمدة ثابنتين لإعادة الضبط.

في حالة إيقاف تشغيل الجهاز دون إزالة الترسبات، سيبدأ رمز FastClean (3) في الوميض بشكل دائم مرة أخرى عندما يتم تشغيل الجهاز في المرة التالية.

- ملحوظة:** قبل النقل، يجب التأكد من قفل المكواة بإحكام وأن خزان المياه فارغ.
- ضع اللوحة السفلية في المكان المخصص على بطاقة المكواة.
  - لقفل المكواة، ادفع الحامل المنزلق (8) (قفل سهل) في اتجاه المكواة حتى تسمع صوت "نقرة".
  - لإلغاء قفل المكواة، ادفع الزر الموجود على الحامل المنزلق لأسفل (قفل سهل). سيتم تحرير المكواة.

**ملحوظة:** نظرًا لتكوين المياه المختلف باستخدام مزبل دائم لترسب في المنزل، يوصى بإزالة الترسبات من النظام بعد كل 4 عبوات كاملة أو مرة واحدة على الأقل شهريًا.

يُرجى ملاحظة أنه في هذه الحالة لن يتم تشغيل رمز FastClean تلقائيًا.

## (G) بعد الكي

### العناية والتنظيف

- أزل خزان المياه وقم بتفريغه بعد كل كي.
- قبل التنظيف، يجب التأكد دائمًا من إيقاف تشغيل الجهاز وفصله عن مصدر الطاقة وتبريده بشكلٍ كامل.
- لتنظيف اللوحة السفلية والمادة الناعمة الموجودة على المقبض، يوصى باستخدام قطعة قماش مبللة.
- لا تستخدم أبدا الكيماويات أو الخل أو وسادات الصقل (مثلًا الإسفنج مع أقمشة النايلون الخشنة، إلخ).

### نظام القفل

تم تجهيز الجهاز بنظام قفل لنقل مريح وتخزين سهل. لا يمكن رفع الجهاز أو حمله من مقبض المكواة المؤمنة.

### التخزين

افصل خزان المياه عن مصدر الطاقة وقم بتفريغه وارك الجهاز يبرد قبل لف الكابلات للتخزين.

لتخزين سهل لكابل الطاقة راجع أيضًا "شهادة الاستخدام المريح".

## الضمان وخدمة الصيانة

للحصول على معلومات مفصلة، انظر النشرة المنفصلة للضمان وخدمة الصيانة أو يمكنك زيارة [www.braunhousehold.com](http://www.braunhousehold.com).

## دليل استكشاف الأخطاء وإصلاحها

الحل	السبب	المشكلة
تأكد من توصيل الجهاز بمصدر الطاقة بشكل صحيح واضغط على زر On/Off (تشغيل/إيقاف تشغيل).	لا يتم توصيل الجهاز في مقبس التوصيلات الرئيسية.	لا يتم تشغيل الجهاز.
قم بإيقاف تشغيل الجهاز على الفور واتصل بمركز خدمة عملاء Braun المعتمد.	تم فتح نظام أمان "الحد الأقصى" للضغط.	يخرج البخار من أسفل وحدة القاعدة.
اضغط على زر البخار عدة مرات بعيدًا عن لوحة الكي. سيؤدي هذا الأمر إلى التخلص من المياه الباردة الصادرة من دائرة البخار.	تكدت المياه داخل الأنابيب بسبب استخدام البخار لأول مرة أو بسبب عدم الاستخدام لفترة طويلة.	تسرب بعض قطرات المياه من الفتحات في أسفل اللوحة السفلية.
يجب عدم سكب المنتجات في خزان المياه. قم بتنظيف اللوحة السفلية باستخدام قطعة قماش رطبة واشطف الغلاية.	تم سكب ملينات المياه الكيميائية أو الإضافات في خزان المياه.	يتسرب سائل بني اللون من اللوحة السفلية.
هذا الأمر طبيعي وسيتوقف عندما تستخدم المكواة لعدة مرات. في حالة استمرار وجود الدخان/الرائحة بعد إيقاف تشغيل الجهاز، اتصل بمركز خدمة عملاء Braun المعتمد.	تمت معالجة بعض الأجزاء باستخدام سدادة/مشحم يتبخر في أول مرة يتم فيها تسخين المكواة.	في المرة الأولى التي يتم فيها تشغيل الجهاز، تلاحظ وجود دخان أو رائحة.
هذا الأمر طبيعي ولا حاجة لأي إجراء.	يتم ضخ المياه في الغلاية.	يصدر عن الجهاز ضوضاء متقطعة مقترنة بالاهتزازات.

من الصعب فك براغي القفل.	جعلت البقايا الجيرية فتح القفل صعبًا.	قم بتدوير الغطاء بالقوة. لتجنب هذه المشكلة، قم بإزالة ترسبات النظام بشكل متكرر.
	لا تزال الغلاية تحت الضغط.	لا تقم أبدًا بفتح القفل إذا كانت الغلاية لا تزال تحت الضغط أو ساخنة. انتظر على الأقل 2.5 ساعة قبل فتح القفل.
بعد إعادة تعبئة خزان المياه، لن تتم إعادة ضبط الرمز .	لا يعمل طفو المياه بشكل صحيح.	أفرغ خزان المياه واشطفه جيدًا ثم أعد تعبئته.
	لا يتم وضع خزان المياه بشكل صحيح.	ضع خزان المياه بشكل صحيح.
جميع أضواء LED تومض.	خطأ يتعلق بالنظام.	قم بإلغاء توصيل الجهاز وتوصيله مرة أخرى بمصدر الطاقة واضغط على زر On/Off (تشغيل/إيقاف التشغيل). في حالة استمرار وجود هذه المشكلة، قم بإيقاف تشغيل الجهاز على الفور وافصله واتصل بمركز خدمة عملاء Braun المعتمد.
تضئ أيقونة البخار بصورة دائمة ولكن لا يوجد أي انبعاث للبخار من اللوحة السفلية.	تم قفل عوامة خزان المياه أو لم يتم إدخال خزان المياه بشكل صحيح.	أوقف تشغيل الجهاز وافصله عن مصدر الطاقة. أزل خزان المياه وقم بتفريغته وشطفه ثم أعد تعبئته. قم بتركيب خزان المياه.
	انتظر حتى يبرد الجهاز (2.5 ساعة كحدٍ أدنى) ثم حاول مرة أخرى. في حالة استمرار هذه المشكلة، اتصل بأحد مراكز خدمة عملاء Braun المعتمدة.	قم بإيقاف تشغيل الجهاز، وافصله عن مصدر الطاقة ودعه يبرد (لمدة 2.5 على الأقل).
يخرج البخار أو المياه من القفل.	القفل غير مغلق بإحكام.	قم بإيقاف تشغيل الجهاز، وافصله عن مصدر الطاقة ودعه يبرد (لمدة 2.5 على الأقل).
	فك القفل واربطه مرة أخرى على الجهاز بشكل صحيح. ملحوظة: يمكن أن تتسرب بعض المياه عندما تقوم بفك القفل.	ضع الكابل المزدوج على الجانب الآخر بحيث لا يمكنك لمسه أثناء الكي.
يسخن الكابل المزدوج أثناء الاستخدام.	هذا أمر طبيعي. وذلك بسبب أن البخار يمر عبر الكابل أثناء الكي.	أثناء الكي.
تتسرب بعض قطرات المياه عند إزالة خزان المياه		هذا الأمر طبيعي ولا حاجة لأي إجراء.







