

BRAUN

TexStyle 5



Types 12750000, 12750001, 12750005, 12750007

Register your product
www.braunhousehold.com/register

TS 5
Steam Iron

Deutsch	9
English	10
Français	12
Español	14
Português	16
Italiano	17
Nederlands	19
Dansk	20
Norsk	22
Svenska	23
Suomi	25
Polski	26
Český	28
Slovenský	30
Magyar	31
Hrvatski	33
Slovenski	34
Türkçe	36
Română (RO/MD)	38
Ελληνικά	39
Қазақ	41
Русский	43
Українська	46
عربي	49

© Copyright 2020. All rights reserved
De'Longhi Braun Household GmbH
Carl-Ulrich-Straße 4
63263 Neu-Isenburg/Germany

5712710761_01/4.20 – TS5-INT
DE/UK/FR/ES/PT/IT/NL/DK/NO/SE/FI/PL/CZ/SK/HU/HR/
SI/TR/RO/MD/GR/KZ/RU/UA/Arab



- DE** Bitte lesen Sie die Sicherheitshinweise (separate Broschüre) sorgfältig und vollständig, bevor Sie das Gerät in Betrieb nehmen.
- EN** Please read safety instructions (separate booklet) carefully and completely before using the appliance.
- FR** Veuillez lire attentivement l'intégralité des instructions de sécurité (livret séparé) avant d'utiliser l'appareil.
- ES** Lea completamente las instrucciones de seguridad (manual separado) con atención antes de utilizar el aparato.
- PT** Leia as instruções de segurança (folheto separado) atentamente e por completo antes de utilizar o aparelho.
- IT** Si prega di leggere attentamente ed integralmente le istruzioni di sicurezza (libretto separato) prima di utilizzare l'apparecchio.
- NL** Lees de veiligheidsaandwijzingen (afzonderlijk boekje) aandachtig en volledig voordat u dit product gebruikt.
- DK** Læs sikkerhedsinstruktionerne (separat hæfte) omhyggeligt og fuldstændigt, før apparatet bruges.
- NO** Les alle sikkerhetsanvisningene grundig før du tar i bruk apparatet.
- SE** Läs igenom säkerhetsanvisningarna (separat häfte) noggrant innan du använder apparaten.
- FI** Lue turvallisuusohjeet (erillinen kirjanen) huolella kokonaan ennen laitteen käyttöä.
- PL** Przed użyciem urządzenia proszę uważnie przeczytać instrukcje bezpieczeństwa (osobna broszura).
- CZ** Přečtěte si pečlivě a kompletně bezpečnostní pokyny (samostatná brožura) před použitím přístroje.
- SK** Kým začnete spotrebič používať, dôkladne si preštudujte bezpečnostné pokyny (samostatná brožúrka).
- HU** Kérjük, hogy a készülék használatá elött olvassa végig figyelmesen a biztonsági utasításokat (külön füzet).
- HR** Molimo vas da prije početka korištenja uređaja pažljivo i u cijelosti pročitate sigurnosne upute (posebna knjižica).
- SL** Pred napravo začnete uporabljati, pozorno in v celoti preberite navodila (ločena knjižica).
- TR** Cihazı kullanmadan önce lütfen güvenlik talimatlarını dikkatle ve tamamen okuyun (ayrı kitapçık).
- RO** Vă rugăm să citiți cu atenție și în întregime instrucțiunile de siguranță (broșură separată) înainte de a utiliza aparatul.
- GR** Μελετήστε με προσοχή όλες τις οδηγίες ασφαλείας (ξεχωριστό φυλλάδιο) προτού χρησιμοποιήσετε τη συσκευή.
- KZ** Аспапты қолданардың алдында қауіпсіздік бойынша нұсқауларды (бөлек кітапша) зейін қойып түгелдей оқып шығыңыз.
- RU** Перед использованием прибора внимательно полностью прочтите инструкции по технике безопасности (отдельная брошюра).
- UA** Перед використанням пристрою уважно та повністю прочитайте інструкцію з техніки безпеки (окрему брошуру).
- AR** يُرجى قراءة تعليمات الأمان (كتيب منفصل) بعناية وبشكل كامل قبل استخدام الجهاز.

Models SI 50xx

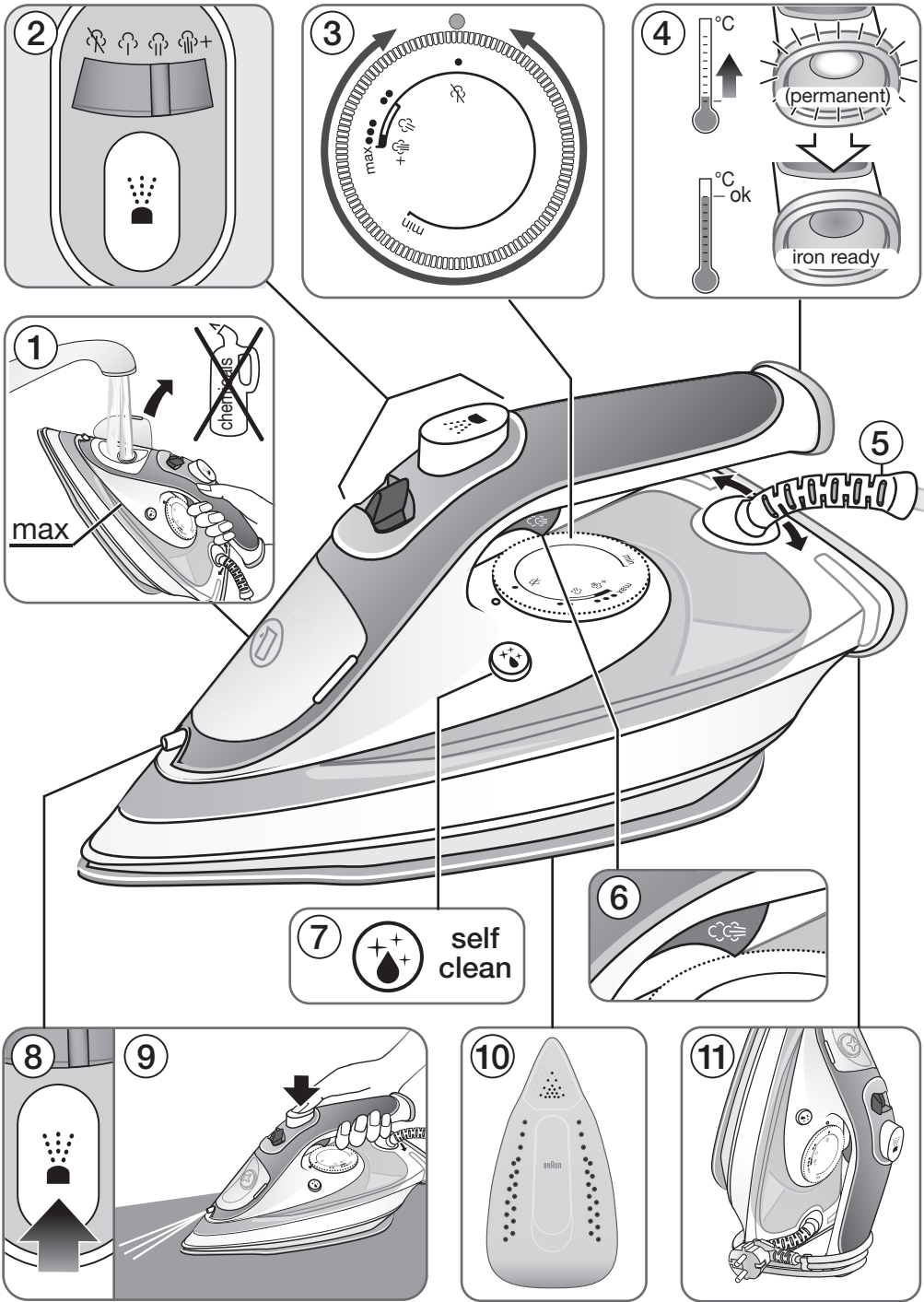

Models SI 51XX

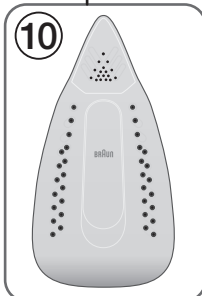
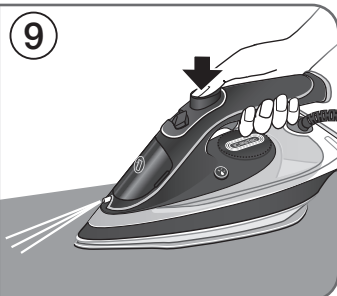
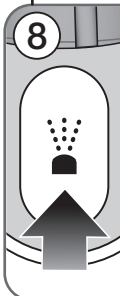
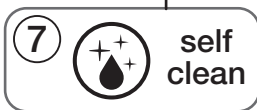
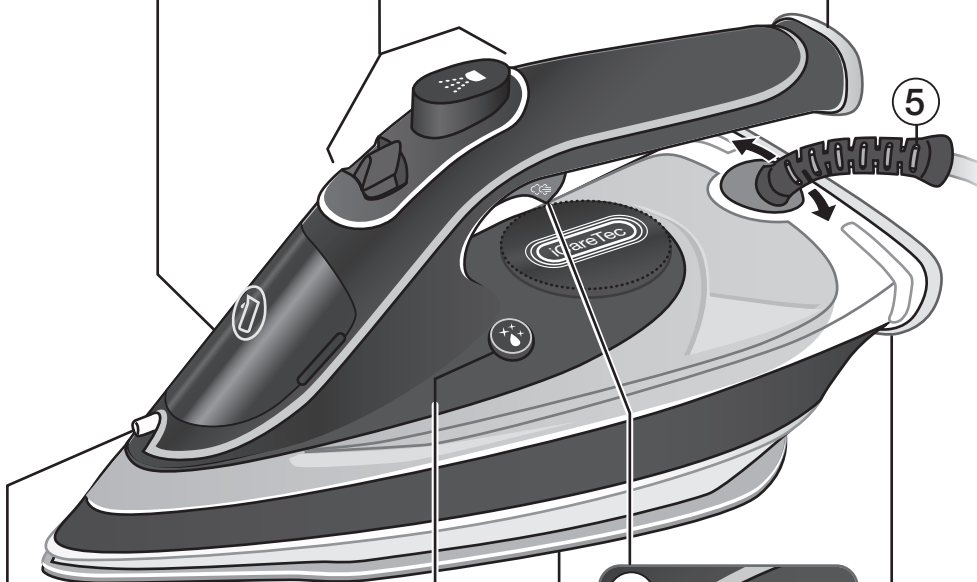
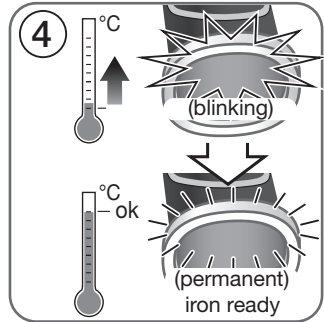
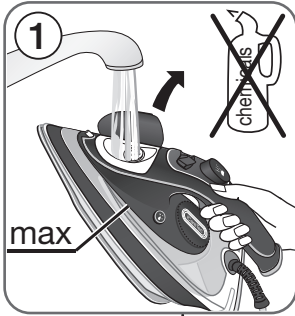

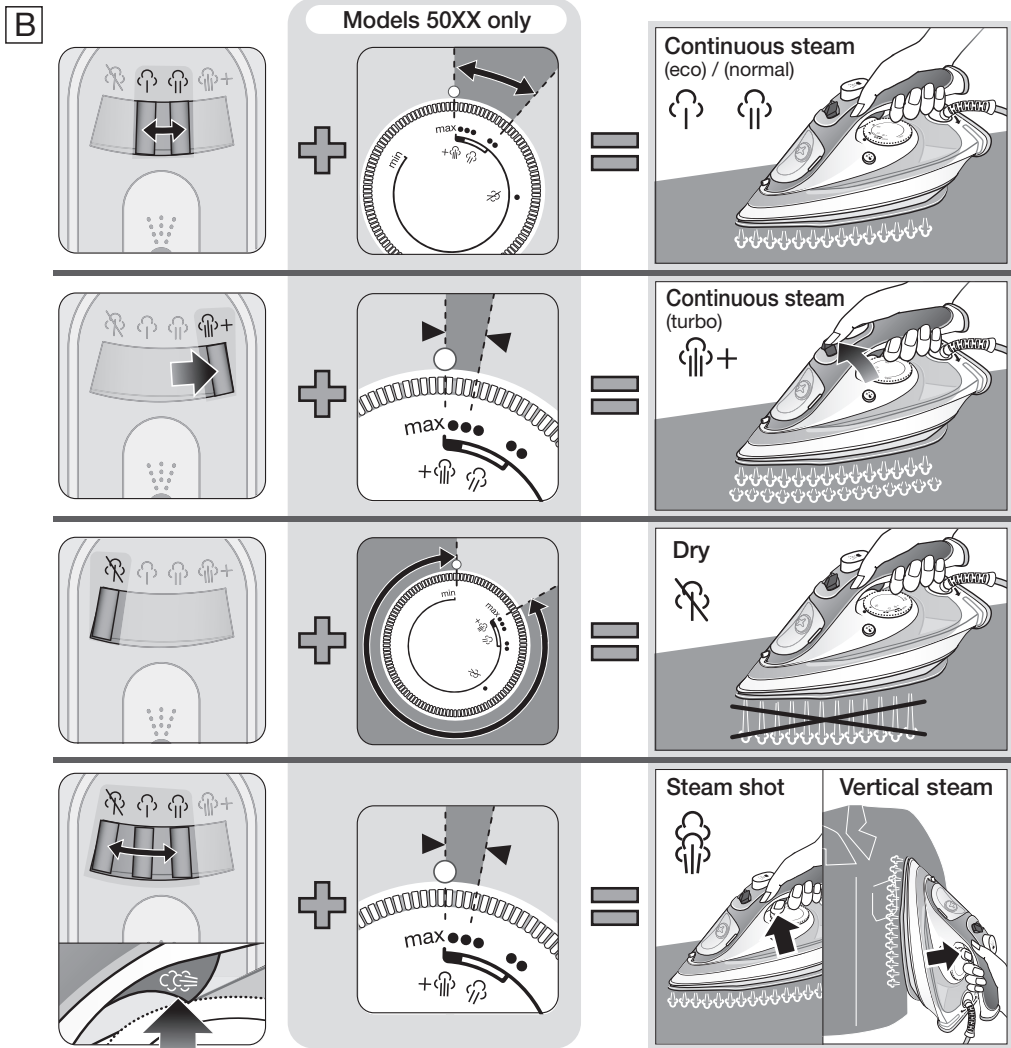
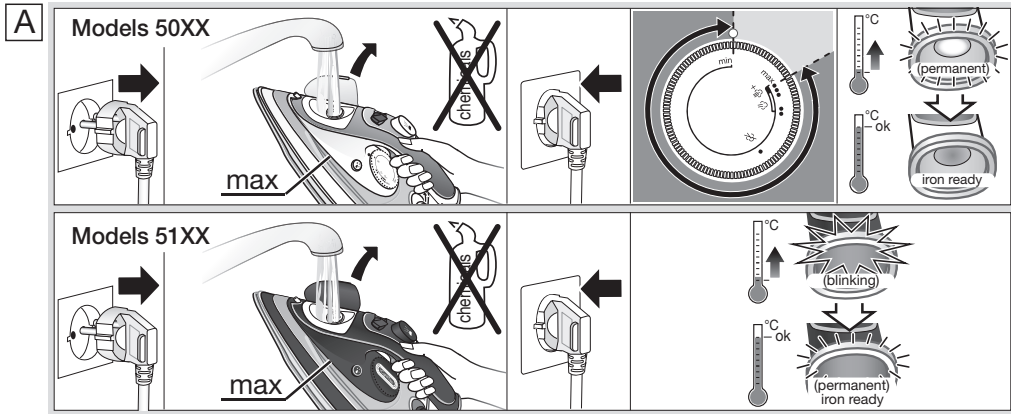

C **Models 50XX** (certain models only)

8 min. 30 sec.

Auto-off
(flashing)

Restart

°C (permanent)
°C ok (iron ready)

Models 51XX

8 min. 1 min

Auto-off
(flashing)

Restart

°C (blinking)
°C ok (permanent iron ready)

D **Models 50XX**

Models 51XX

max

max

°C (permanent)
°C ok (iron ready)

°C (blinking)
°C ok (permanent iron ready)

2x
self clean

100°C

E

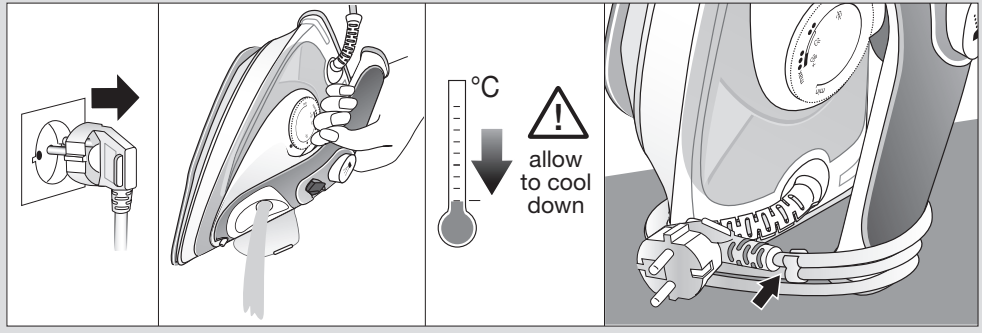

F

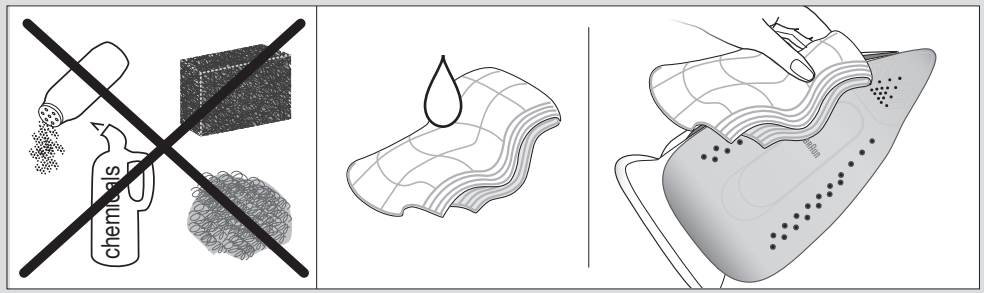

Deutsch

Vor dem Gebrauch

Bitte lesen Sie die Gebrauchsanweisung sorgfältig und vollständig, bevor Sie das Gerät in Betrieb nehmen.

Achtung: Aufgrund der hohen Leistung dieses Dampfbügeleisens ist eine ausreichende Versorgung über das Stromnetz erforderlich. Bitte stellen Sie hierzu bei Ihrem Elektrizitätsunternehmen sicher, dass die sogenannte Netzimpedanz nicht größer als 0.350 Ohm ist.

Beschreibung

- 1 Wassertankbefüllung
- 2 Dampfeinstellungen
- 3 Temperaturregler (nur SI 50xx)
- 4 Temperatur Kontroll LED
- 5 Netzkabel
- 6 Dampftaste
- 7 Selbstreinigungstaste
- 8 Sprühtaste
- 9 Sprühfunktion
- 10 3D Bügelsohle
- 11 Abstellfläche

Verwendungszweck

Das Gerät darf ausschließlich zum Bügeln von Textilien gemäß den Angaben des Pflegeetiketts verwendet werden.
Bügeln oder bedampfen Sie keine Textilien, wenn diese getragen werden.

Inbetriebnahme (Details siehe Abb. A)

Beachten Sie vor dem Bügeln die jeweiligen Pflegehinweise. Stoffe mit diesem Hinweis  dürfen nicht gebügelt werden.

Einstellungen (Details siehe Abb. B)

Dampf

eco 

Geeignet für empfindliche Textilien wie Synthetik, Seide und Mischgewebe. Bei dieser Einstellung wird weniger Strom verbraucht.

Normal 

Geeignet für Textilien wie Wolle, Polyester und Baumwolle.

turbo + (max. Dampf)

Geeignet für Textilien, wie dicke Baumwolle, Leinen und Jeans.

Temperatur (nur SI 50xx)

Einstellung 1 (●)	Kunstfasern
Einstellung 2 (●●)	Wolle, Seide, Polyester
Einstellung 3 (●●●)	Baumwolle, Leinen

Entkalken (Details siehe Abb. D)

Verwenden Sie keine handelsüblichen Entkalker, da diese das Bügeleisen beschädigen könnten. Die Häufigkeit des Entkalkens hängt von der Wasserhärte, der verwendeten Dampfmenge sowie der Häufigkeit und Dauer des Gebrauchs des Bügeleisens ab.

Garantie und Service

Detaillierte Informationen finden Sie in der separaten Garantie- und Servicebroschüre oder unter www.braunhousehold.com.

Mögliche Probleme und deren Behebung

PROBLEM	SI 50xx	SI 51xx
	LÖSUNG	
Wassertropfen gelangen während des Bügelns auf den Stoff.	Drücken Sie auf den Wassertankdeckel und prüfen Sie, ob er geschlossen ist.	
	Überprüfen Sie, ob der Temperaturwähler mindestens auf ●● eingestellt ist. Wählen Sie ggfs. eine höhere Temperatureinstellung. Betätigen Sie die Dampftaste in größeren Intervallen	Betätigen Sie die Dampftaste in größeren Intervallen
	Wenn Zusätze in den Wassertank gegeben wurden, leeren Sie den Wassertank und spülen Sie ihn 2-3 Mal aus.	

Zu wenig oder keine Dampfbildung	Überprüfen Sie den Wasserstand und füllen Sie den Wassertank ggfs. auf	
	Führen Sie den Entkalkungsprozess durch	
	Überprüfen Sie, ob der Temperaturwähler mindestens auf ●● eingestellt ist.	Warten Sie bis das Bügeleisen aufgeheizt ist und die Temperatur Kontroll LED dauerhaft leuchtet.
	Stellen Sie sicher, dass eine Dampfeinstellung gewählt ist	
Kalkpartikel treten während des Bügelns aus der Bügelsohle aus.	Führen Sie den Entkalkungsprozess durch.	
Die Sprüfunktion oder der Dampfstoß funktionieren nicht richtig	Füllen Sie den Wassertank auf.	
Die Bügelsohle wird nicht heiß.	Ziehen Sie den Stecker des Bügeleisens heraus und stecken Sie ihn wieder in die Steckdose. Drehen Sie den Temperaturregler von «min» auf «max». Wählen Sie dann die gewünschte Temperatur aus.	Ziehen Sie den Stecker des Bügeleisens heraus und stecken Sie ihn wieder in die Steckdose.
Die Temperatur Kontroll LED leuchtet permanent rot auf.	n/a	Ziehen Sie den Stecker und schließen dann das Gerät wieder an. Wenn das Problem immer noch auftritt, kontaktieren Sie den Braun Kundendienst.
Wassertropfen treten aus der Bügelsohle aus, nachdem der Stecker gezogen und das Bügeleisen verstaubt wurde.	Stellen Sie den Dampfregler auf «  »	
	Leeren Sie den Wassertank nach dem Bügeln und stellen Sie das Bügeleisen während des Abkühlens senkrecht auf eine stabile Oberfläche.	

English

Before use

Please read instructions carefully and completely before using the appliance.

Caution: Due to the high power of this steam iron please make sure that your mains supply is sufficient. Please contact your local electric power company to make sure that the so called mains impedance is not higher than 0.350 Ohm.

Description

- 1 Water Tank Filling
 - 2 Steam Settings
 - 3 Temperature Selector (SI 50xx only)
 - 4 Temperature Control LED
 - 5 Power Cord
 - 6 Steam Shot Button
 - 7 Self Clean Button
- 10

- 8 Spray Button
- 9 Spray Function
- 10 3D Soleplate
- 11 Iron Rest Position

Intended use

The appliance must be used only for ironing garments which are suitable for ironing according to the care label. Never iron or dampen garments while wearing them.

Start into Operation (for details refer to fig. A)

Before start ironing follow the garment care label instructions carefully. Fabrics with this symbol  are not ironable.

Settings (for details refer to fig. B)

Steam

eco 

It is suggested for most delicate garments like synthetics, silk and blended fabrics. This mode allows less power consumption.

Normal

It is suggested for garments like wool, polyester and cotton/linen.

turbo + (max steam)

It is suggested for garments that need more powerful steam, like thick cotton/linen and jeans.

Temperature (SI 50xx only)

level 1 (●)	Synthetics
level 2 (●●)	Wool, silk, polyester
level 3 (●●●)	Cotton, linen

Descaling (for details refer to fig. D)

Do not use commercial decalcifiers, they may damage the iron. Frequency of descaling depends on the hardness of the water, quantity of steam used and frequency and duration of ironing sessions.

Warranty and Service

For detailed information see separate warranty and service leaflet or visit www.braunhousehold.com.

For UK Only

Guarantee Information

All Braun Household products carry a minimum guarantee period of two years. The rights and benefits under this guarantee are additional to your statutory rights which are not affected.

Please keep your receipt as this will form the basis of your guarantee.

In the unlikely event of a breakdown you have access to professional help from our team simply by calling: 02392 392333

For service in the Republic of Ireland please call: 012475471

Braun Household undertakes within the specified period to repair or replace any part of the appliance, free of charge (with the exception of any glass or porcelain-ware incorporated in the product) found to be defective provided that;

- We are promptly informed of the defect.
- The product is used and maintained in accordance with the User Instructions.
- The appliance has not been altered in any way or subjected to misuse or repair by a person other than an authorised service agent for Braun Household.
- No rights are given under this guarantee to a person acquiring the appliance second hand or for commercial or communal use.
- Any repaired or replaced appliance will be guaranteed on these terms for the unexpired portion of the guarantee.
- The need for repair has not been caused by insufficient aftercare or cleaning; or damage caused by the chemical or electrochemical effects of water.
- Under no circumstances shall the application of this guarantee give rise to the complete replacement of the appliance or entitle the consumer to damages.

Braun Household, New Lane, Havant, Hampshire PO9 2NH

www.braunhousehold.co.uk

Thank You for choosing Braun. We are confident that you will get excellent service from this product.

TO IMPROVE YOUR EXPERIENCE

Register now at www.braunhousehold.co.uk

By registering we may send you from time to time details on exclusive offers, promotions, recipes and inside tips.

Troubleshooting Guide

	SI 50xx	SI 51xx
PROBLEM	SOLUTION	
Water droplets drip on the fabric during ironing	Press the water tank lid and check if it is closed	
	Check that the temperature selector is at least on ●●. Select a higher temperature setting. Take longer intervals when pressing the steam shot button.	Take longer intervals when pressing the steam shot button.
	If chemicals have been put into the water tank, empty the water tank, rinse it 2-3 times.	

The iron produces little or no steam	Check water level and refill tank	
	Perform descaling procedure	
	Check that the temperature selector is at least on ●●.	Wait until the iron heats up and the temperature control LED is permanently ON.
	Check if steam selector is set on a steam setting	
Flakes and white impurities come out of the soleplate during ironing	Perform the descaling procedure	
The spray function or the steam shot do not work properly	Refill the water tank	
Soleplate is not heating up	Unplug the iron and plug in again. Rotate the temperature selector from «min» to «max». Then select the desired temperature.	Unplug the iron and plug in again.
The temperature control LED turns permanently on in red colour	n/a	Unplug the iron and plug in again. If the problem does not disappear contact the Braun customer service.
Water droplets drip from the soleplate after the iron has been unplugged or has been stored	Set the steam regulator to «  »	
	Empty the water tank after ironing and place the iron vertically on a stable surface during cooling down	

Français

Avant utilisation

Lisez attentivement toutes les instructions avant d'utiliser l'appareil.

Attention : A cause de la haute performance de cette centrale vapeur, veuillez vous assurer que votre réseau électrique est adapté. Veuillez contacter votre compagnie électrique pour s'assurer que l'impédance n'est pas supérieure à 0.350 Ohm.

Description

- 1 Remplissage du réservoir d'eau
- 2 Réglages de vapeur
- 3 Sélecteur de température (SI 50xx uniquement)
- 4 DEL de contrôle de la température
- 5 Cordon d'alimentation
- 6 Bouton jet de vapeur
- 7 Bouton auto-nettoyage
- 8 Bouton spray
- 9 Fonction spray
- 12

- 10 Semelle 3D
- 11 Position repose-fer

Usage prévu

L'appareil doit être utilisé uniquement pour repasser des vêtements dont l'étiquette d'entretien indique qu'ils sont adaptés au repassage. Ne repassez ou ne défroissez jamais des vêtements avec votre fer lorsque vous les portez.

Mise en marche (Pour plus de détails, voir fig. A)

Avant de commencer le repassage, respectez soigneusement les instructions figurant sur l'étiquette d'entretien du vêtement. Les tissus présentant ce symbole  ne peuvent pas être repassés.

Réglages (Pour plus de détails, voir fig. B)

Vapeur

eco

Ce réglage est recommandé pour les tissus les plus délicats tels que les tissus synthétiques, la soie ou les tissus métissés. Ce réglage permet de réduire la consommation d'énergie.

Normal

Ce réglage est recommandé pour les tissus tels que la laine, le polyester et le coton.

turbo + (vapeur max.)

Ce réglage est recommandé pour les tissus qui nécessitent une puissance de vapeur plus élevée tels que le coton/le lin épais et le jean.

Température (SI 50xx uniquement)

niveau 1 (•)	Matières synthétiques
niveau 2 (••)	Laine, soie, polyester
niveau 3 (•••)	Coton, lin

Détartrage (Pour plus de détails, voir fig. D)

Ne jamais utiliser de produit détartreur du commerce. Ils risquent d'endommager le fer à repasser.

La fréquence des détartrages dépend du niveau de dureté de l'eau, de la quantité de vapeur utilisée ainsi que de la fréquence et de la durée des séances de repassage.

Garantie et service

Pour des informations détaillées, voir la notice de garantie et de service ou consultez le site www.braunhousehold.com.

Guide de dépannage

	SI 50xx	SI 51xx
PROBLÈME	SOLUTION	
Des gouttelettes d'eau tombent sur le tissu lors du repassage	Appuyez sur le couvercle du réservoir d'eau et assurez-vous qu'il est fermé	
	Vérifiez que le sélecteur de température est au moins sur ••. Sélectionnez un réglage de température plus élevé. Laissez des intervalles plus longs pour appuyer sur le bouton Jet de vapeur.	Laissez des intervalles plus longs pour appuyer sur le bouton Jet de vapeur.
	Si des produits chimiques ont été introduits dans le réservoir à eau, videz le réservoir à eau et rincez-le 2 à 3 fois.	
Le fer à repasser produit peu ou pas de vapeur	Vérifiez le niveau d'eau et remplissez de nouveau le réservoir	
	Effectuez une procédure de détartage	
	Vérifiez que le sélecteur de température est au moins sur ••.	Attendez jusqu'à ce que le fer à repasser chauffe et que la DEL de contrôle de la température s'ALLUME en continu.
	Vérifiez si le sélecteur de vapeur est réglé sur un réglage de vapeur	
Des impuretés et des écailles blanches s'échappent de la semelle lors du repassage	Effectuez la procédure de détartage	
La fonction spray ou le jet de vapeur ne fonctionne pas correctement	Remplissez le réservoir d'eau	
La semelle ne chauffe pas	Débranchez le fer puis rebranchez-le. Déplacez le sélecteur de température de « min » à « max ». Puis sélectionnez la température souhaitée.	Débranchez le fer puis rebranchez-le.

La DEL de commande de température s'allume en rouge de façon permanente	n/a	Débranchez le fer puis rebranchez-le. Si le problème persiste, contactez le service clientèle de Braun.
Des gouttelettes d'eau s'écoulent de la semelle une fois le fer à repasser débranché ou rangé	Placez le régulateur de vapeur sur «  »	
	Videz le réservoir d'eau une fois le repassage terminé et placez le fer à repasser en position verticale sur une surface stable pendant le refroidissement	

Español

Antes de empezar

Lea atenta y enteramente el folleto de instrucciones antes de usar el producto.

Precaución: dado que el funcionamiento de este aparato requiere de mucha potencia eléctrica, asegúrese de que tiene contratada suficiente potencia con su compañía. Por favor contacte con su compañía eléctrica para asegurarse que la impedancia de red no es superior a 0.350 Ohm

Descripción

- 1 Llenado del depósito de agua
- 2 Ajustes de vapor
- 3 Selector de temperatura (SI 50xx solo)
- 4 LED de control de temperatura
- 5 Cable de alimentación
- 6 Botón de golpe de vapor
- 7 Botón de limpieza automática
- 8 Botón de spray
- 9 Función de spray
- 10 Suela 3D de la plancha
- 11 Superficie de apoyo de la plancha

Uso previsto

El aparato solo debe utilizarse para planchar las prendas adecuadas según la etiqueta de cuidados. Nunca planche ni humedezca prendas mientras las lleva puestas.

Puesta en funcionamiento

(para obtener más detalles, consulte la figura A)

Antes de empezar a planchar, lea detenidamente las instrucciones de la etiquetas de cuidados de la

14

prenda. Los tejidos marcados con el símbolo  no deben plancharse.

Ajustes (para obtener más detalles, consulte la figura B)

Vapor

eco 

Recomendado para las prendas más delicadas, como tejidos sintéticos, seda y tejidos mixtos. Este ajuste permite consumir menos energía.

Normal 

Recomendado para tejidos como lana, poliéster y algodón.

turbo + (Vapor máximo)

Recomendado para prendas que requieren una mayor potencia de vapor, como las de lino/algodón grueso, y para vaqueros.

Temperatura (SI 50xx solo)

nivel 1 (•)	Sintéticos
nivel 2 (••)	Lana, seda, poliéster
nivel 3 (•••)	Algodón, lino

Descalcificación (para obtener más detalles, consulte la figura D)

No utilice productos descalcificadores comerciales, podrían dañar la plancha.

La frecuencia con la que debe realizarse una descalcificación depende de la dureza del agua, la cantidad de vapor utilizado y la frecuencia y duración de las sesiones de planchado.

Garantía y servicio técnico

Para obtener información detallada, consulte el cuaderno de la garantía y el servicio técnico o visite www.braunhousehold.com.

Guía de resolución de problemas

	SI 50xx	SI 51xx
PROBLEMA	SOLUCIÓN	
Caen gotas de agua sobre la prenda durante el planchado	Presione la tapa del depósito de agua y compruebe que esté cerrada	
	Compruebe que el selector de temperatura se encuentra al menos en ●●. Seleccione un ajuste de temperatura superior. Tome intervalos más largos al presionar el botón de golpe de vapor	Tome intervalos más largos al presionar el botón de golpe de vapor
	Si se han introducido productos químicos en el depósito de agua, vacíe el depósito de agua y enjuáguelo 2 o 3 veces.	
La plancha no produce vapor o produce muy poco	Compruebe el nivel de agua y rellene el depósito	
	Realice el proceso de descalcificación	
	Compruebe que el selector de temperatura se encuentra al menos en ●●.	Espere a que la plancha se caliente y el LED de control de temperatura se encienda permanentemente.
	Compruebe si el selector de vapor está configurado en el ajuste de vapor	
Durante el planchado salen escamas e impurezas de color blanco de la suela de la plancha	Realice el proceso de descalcificación	
La función de spray o la de golpe de vapor no funcionan bien	Llene el depósito de agua	
La suela de la plancha no se calienta	Desenchufe la plancha y vuelva a enchufarla. Gire el selector de temperatura de «mín.» a «máx.». A continuación seleccione la temperatura deseada.	Desenchufe la plancha y vuelva a enchufarla.
El LED de control de temperatura se enciende de forma permanente de color rojo	n/a	Desenchufe la plancha y vuelva a enchufarla. Si el problema no se resuelve, póngase en contacto con el servicio de atención al cliente de Braun.
Caen gotas de agua de la suela de planchado tras haber desenchufado la plancha o tras haberla guardado	Coloque el regulador de vapor en la posición «  »	
	Vacíe el depósito de agua tras planchar y coloque la plancha en posición vertical sobre una superficie estable mientras se enfría	

Português

Antes de utilizar

Antes de utilizar o aparelho, leia atenta e integralmente as instruções.

Atenção: Devido à alta performance deste ferro de engomar, por favor verifique se a sua tomada tem potência suficiente. Por favor contacte a sua companhia de electricidade para garantir que a corrente eléctrica central não é superior a 0.350 Ohm.

Descrição

- 1 Enchimento do depósito de água
- 2 Definições de vapor
- 3 Seletor de temperatura (apenas SI 50xx)
- 4 LED de controlo da temperatura
- 5 Cabo de alimentação
- 6 Botão de jato de vapor
- 7 Botão de auto-limpeza
- 8 Botão de pulverização
- 9 Função de pulverização
- 10 Base 3D
- 11 Posição de suporte do ferro de engomar

Utilização prevista

O aparelho só deve ser utilizado para engomar roupas que sejam adequadas para engomagem de acordo com a respetiva etiqueta. Nunca engome nem humedecça peças de roupa enquanto estiver a usá-las.

Iniciar o funcionamento (para obter mais detalhes, consulte a figura A)

Antes de começar a engomar, siga cuidadosamente as instruções da etiqueta da roupa. Os tecidos com este símbolo  não podem ser engomados.

Definições (para obter mais detalhes, consulte a figura B)

Vapor

eco

É recomendado para as roupas mais delicadas de, por exemplo, tecidos sintéticos, seda e tecidos mistos. Esta definição permite um menor consumo de energia.

Normal

É recomendado para roupas de, por exemplo, lã, poliéster e algodão.

turbo + (Vapor máx.)

É recomendado para roupas que precisam de vapor mais forte, como roupas de algodão/linho grosso e jeans.

Temperatura (apenas SI 50xx)

nível 1 (●)	Tecidos sintéticos
nível 2 (●●)	Lã, seda, poliéster
nível 3 (●●●)	Algodão, linho

Descalcificação (para obter mais detalhes, consulte a figura D)

Não utilize descalcificadores de uso comercial, uma vez que podem danificar o ferro. A frequência da descalcificação depende da dureza da água, da quantidade de vapor utilizada e da frequência e duração das sessões de engomagem.

Garantia e Assistência

Para informações detalhadas, consulte o folheto separado sobre garantia e assistência ou visite www.braunhousehold.com.

Guia de resolução de problemas

PROBLEMA	SI 50xx	SI 51xx
Durante a engomagem, escorrem gotas de água para o tecido	SOLUÇÃO	
	Pressione a tampa do depósito de água e verifique se está fechada	
	Verifique se o seletor de temperatura está no mínimo em ●●. Selecione um ajuste da temperatura mais alto. Ao pressionar o botão de jato de vapor, faça intervalos mais longos.	Ao pressionar o botão de jato de vapor, faça intervalos mais longos.
	Se tiverem sido colocados químicos no depósito de água, esvazie o depósito de água e lave-o 2-3 vezes.	

O ferro produz pouco ou não produz nenhum vapor	Verifique o nível da água e reabasteça o depósito	
	Execute o procedimento de descalcificação	
	Verifique se o seletor de temperatura está no mínimo em ●●.	Aguarde até que o ferro aqueça e o LED de controlo da temperatura fique permanentemente ON (aceso).
	Verifique se o seletor de vapor está configurado num ajuste de vapor	
Saem lascas e impurezas brancas da base durante a engomagem	Execute o procedimento de descalcificação	
A função de pulverização ou o jato de vapor não funciona corretamente	Reabasteça o depósito de água	
A base não aquece	Desconete o ferro da tomada e volte a ligar. Rode o seletor de temperatura de «min» para «max». A seguir, seleccione a temperatura desejada.	Desconete o ferro da tomada e volte a ligar.
O LED de controlo da temperatura fica permanentemente aceso a vermelho	n/a	Desconete o ferro da tomada e volte a ligar. Se o problema não desaparecer, contacte o serviço de apoio ao cliente da Braun.
Escorrem gotas de água pela base após o ferro ter sido desconectado da tomada ou ter sido guardado	Ajuste o regulador de vapor para «☹»	
	Esvazie o depósito de água após a engomagem e coloque o ferro na vertical sobre uma superfície estável durante o arrefecimento	

Italiano

Prima dell' utilizzo

Prima di usare il prodotto, leggere attentamente e interamente le istruzioni.

Attenzione: per le alte prestazioni di questo ferro da stiro a vapore, verifi care che la presa di corrente sia di potenza suffi ciente. Contattare il proprio fornitore locale di energia elettrica per verifi care che il tetto massimo di impedenza non sia superiore a 0.350 Ohm.

Descrizione

- 1 Riempimento del serbatoio dell'acqua
- 2 Impostazioni vapore
- 3 Selettore temperatura (solo SI 50xx)
- 4 LED di controllo temperatura
- 5 Cavo di alimentazione
- 6 Tasto getto di vapore
- 7 Tasto autopulizia
- 8 Tasto funzione spray

- 9 Funzione spray
- 10 Piastra 3D
- 11 Posizione di appoggio per il ferro

Usò previsto

L'apparecchio deve essere utilizzato soltanto per stirare tessuti adatti alla stiratura secondo l'etichetta. Non stirare né inumidire mai i tessuti mentre li si indossano.

Messa in funzione (per i dettagli, fare riferimento alla fig. A)

Prima di iniziare a stirare, seguire attentamente le istruzioni riportate sull'etichetta dell'indumento. I tessuti con questo simbolo ☹ non possono essere stirati.

Impostazioni (per i dettagli, fare riferimento alla fig. B)

Vapore

eco ☹

Consigliata per i tessuti più delicati come sintetici, seta e misti. Questa impostazione permette un minor consumo energetico.

Normal

Consigliata per tessuti come lana, poliestere e cotone.

turbo (vapore max)

Consigliata per i tessuti che necessitano di un getto di vapore più potente, come il cotone grosso, il lino e i jeans.

Temperatura (solo SI 50xx)

livello 1 (●)	Materiali sintetici
livello 2 (●●)	Lana, seta, poliestere
livello 3 (●●●)	Cotone, lino

Disincrostazione (per i dettagli, fare riferimento alla fig. D)

Non utilizzare decalcificanti disponibili in commercio per evitare di danneggiare il ferro da stiro. La frequenza della disincrostazione dipende dalla durezza dell'acqua, dalla quantità di vapore utilizzata e dalla frequenza/durata della stiratura.

Garanzia e assistenza

Per informazioni dettagliate consultare il foglio illustrativo di garanzia e assistenza separato o visitare il sito www.braunhousehold.com.

Guida alla risoluzione degli errori

	SI 50xx	SI 51xx
PROBLEMA	SOLUZIONE	
Goccioline di acqua cadono sul tessuto durante la stiratura	Premere il coperchio del serbatoio dell'acqua e controllare se è chiuso	
	Controllare che il selettore temperatura sia impostato almeno su ●●. Selezionare un'impostazione della temperatura più alta. Premere il tasto getto di vapore a intervalli più lunghi.	Premere il tasto getto di vapore a intervalli più lunghi.
	Se sono stati introdotti prodotti chimici nel serbatoio dell'acqua, svuotare il serbatoio dell'acqua e risciacquarlo 2-3 volte.	
Il ferro da stiro non produce vapore o ne produce poco	Controllare il livello dell'acqua e riempire il serbatoio	
	Eseguire la procedura di disincrostazione	
	Controllare che il selettore temperatura sia impostato almeno su ●●.	Attendere fino a quando il ferro da stiro non si scalda e il LED di controllo temperatura non è acceso in maniera permanente.
	Controllare se il selettore di vapore è regolato su un'impostazione vapore	
Scaglie e impurità bianche fuoriescono dalla piastra durante la stiratura	Eseguire la procedura di disincrostazione	
La funzione spray o il getto di vapore non funzionano correttamente	Riempire il serbatoio dell'acqua	
La piastra non si riscalda	Scollegare il ferro da stiro e collegarlo nuovamente. Ruotare il selettore temperatura da «min» a «max». Selezionare quindi la temperatura desiderata.	Scollegare il ferro da stiro e collegarlo nuovamente.

Il LED di controllo temperatura si accende in rosso in modo permanente	n/a	Scollegare il ferro da stiro e collegarlo nuovamente. Se il problema persiste, contattare il servizio clienti Braun.
Goccioline di acqua cadono dalla piastra dopo che il ferro da stiro è stato scollegato o riposto	Impostare il regolatore del vapore su «  »	
	Svuotare il serbatoio dell'acqua dopo la stiratura e posizionare il ferro da stiro in verticale su una superficie stabile durante il raffreddamento	

Nederlands

Vóór gebruik

Lees de handleiding voordat u het apparaat in gebruik neemt in zijn geheel zorgvuldig door.

Let op: In verband met de hoge prestatie van dit stoomstrijkijzer dient u zich ervan te verzekeren dat uw lichtnet voldoende stroom levert. Neem contact op met uw electriciteitsbedrijf om u ervan te verzekeren dat de wisselstroomweerstand (ofwel impedantie) niet hoger is dan 0.350 Ohm.

Beschrijving

- 1 Vulling watertank
- 2 Stoominstellingen
- 3 Temperatuurregelknop (enkel SI 50xx)
- 4 Led temperatuurcontrole
- 5 Stroomsnoer
- 6 Knop voor stoomstoot
- 7 Knop voor zelfreiniging
- 8 Sproeiknop
- 9 Sproeifunctie
- 10 3D-zoolplaat
- 11 Rustpositie strijkijzer

Beoogd gebruik

Het toestel mag enkel worden gebruikt voor het strijken van kleren die daarvoor geschikt zijn volgens het waslabel. Strijk of stoom nooit kleren terwijl u ze draagt.

In werking zetten (voor details zie afb. A)

Voordat u begint te strijken, volgt u aandachtig de instructies op het waslabel van het kledingstuk.

Stoffen met dit symbool  zijn niet geschikt voor het strijken.

Instellingen (voor details zie afb. B)

Stoom

eco

Aanbevolen voor de meest delicate kledingstukken zoals synthetische stoffen, zijde en samengesteld weefsel. Het stroomverbruik ligt bij deze instelling lager.

Normaal

Aanbevolen voor stoffen zoals wol, polyester en katoen.

turbo + (max. stoom)

Aanbevolen voor kledingstukken die een krachtige stroomstraal nodig hebben, zoals dik katoen/linnen en jeans.

Temperatuur (enkel SI 50xx)

stand 1 (•)	Synthetische stoffen
stand 2 (••)	Wol, zijde, polyester
stand 3 (•••)	Katoen, linnen

Ontkalken (voor details zie afb. D)

Gebruik geen in de handel verkrijgbare ontkalkingsmiddelen, aangezien die het strijkijzer kunnen beschadigen. Hoe vaak u dient te ontkalken hangt af van de hardheid van het water, de hoeveelheid gebruikte stoom en de frequentie en duur van de strijkbeurten.

Garantie en service

Voor gedetailleerde informatie raadpleegt u de afzonderlijke brochure over garantie en service, of gaat u naar www.braunhousehold.com.

Gids voor probleemoplossing

	SI 50xx	SI 51xx
PROBLEEM	OPLOSSING	
Waterdruppels vallen op de stof tijdens het strijken	Druk op het deksel van de watertank en controleer of het gesloten is	
	Controleer of de temperatuurregelknop minstens op ●● staat. Kies een hogere instelling voor de temperatuur. Neem langere intervallen wanneer u drukt op de knop voor stoomstoot.	Neem langere intervallen wanneer u drukt op de knop voor stoomstoot.
	Indien chemische stoffen in de watertank zijn gedaan, maakt u de tank leeg en spoelt u hem 2-3 maal.	
Het strijkijzer produceert weinig of geen stoom	Controleer het waterpeil en vul de tank bij	
	Voer de ontkalkingsprocedure uit	
	Controleer of de temperatuurregelknop minstens op ●● staat.	Wacht tot het strijkijzer warm is en de led temperatuurcontrole vast brandt.
	Controleer of de stoomregelknop op een stoominstelling is gezet	
Tijdens het strijken komen schilfers en witte onzuiverheden uit de zoolplaat	Voer de ontkalkingsprocedure uit	
De sproeifunctie of stoomstoot werkt niet naar behoren	Vul de watertank bij	
De zoolplaat wordt niet warm	Trek de stekker uit het stopcontact en steek hem opnieuw in. Draai de temperatuurregelknop van «min» naar «max». Selecteer dan de gewenste temperatuur.	Trek de stekker uit het stopcontact en steek hem opnieuw in.
De led temperatuurcontrole brandt vast in rode kleur	n.v.t.	Trek de stekker uit het stopcontact en steek hem opnieuw in. Indien het probleem blijft aanhouden, neem dan contact op met de klantenservice van Braun.
Waterdruppels vallen van de zoolplaat nadat de stekker uit het stopcontact is getrokken of het strijkijzer is opgeborgen	Zet de stoomregelaar op «  »	
	Maak de watertank na het strijken leeg en zet het strijkijzer verticaal op een stabiel oppervlak tijdens het afkoelen	

Dansk

Før ibrugtagning

Læs venligst instruktionerne grundigt og fuldstændigt inden brug af apparatet.

20

Advarsel: På grund af dampstrygejernets høje præstationsevne, venligst kontroller at netspændingen er høj nok. Kontakt din elleverandør for at sikre dig om at netspændingen ikke er højere 0.350 Ohm.

Beskrivelse

- 1 Vandbeholderpåfyldning
- 2 Dampindstillinger
- 3 Temperaturvælger (kun SI 50xx)
- 4 Temperaturkontrol LED
- 5 Strømkabel
- 6 Dampskududløser
- 7 Selvreseknop
- 8 Sprøjteknop
- 9 Sprøjtefunktion
- 10 3D sålplade
- 11 Strygejernsholder

Tilsigtet brug

Apparatet må kun bruges til strygning af beklædningsgenstande, der er egnet til strygning i overensstemmelse med plejemærkningen. Stryg eller damp aldrig beklædningsgenstande, mens de bæres.

Ibrugtagning (for yderligere oplysninger henvises til fig. A)

Før du begynder at stryge, skal instruktionerne på beklædningsgenstanden følges omhyggeligt. Tekstiler med dette symbol  kan ikke stryges.

Indstillinger (for yderligere oplysninger henvises til fig. B)

Damp

eco

Denne indstilling foreslås til de fleste sartre beklædningsgenstande, såsom syntetiske stoffer,

silke og blandet tekstil. Denne indstilling betyder mindre strømforbrug.

Normal

Denne indstilling foreslås til beklædningsgenstande såsom uld, polyester og bomuld.

turbo + (maks. damp)

Denne indstilling foreslås til beklædningsgenstande, der har brug for mere kraftig damp, såsom tyk bomuld/linned og jeans.

Temperatur (kun SI 50xx)

niveau 1 (●)	Syntetisk
niveau 2 (●●)	Uld, silke, polyester
niveau 3 (●●●)	Bomuld, linned

Afkalkning (for yderligere oplysninger henvises til fig. D)

Brug ikke kommercielle afkalkningsmidler, da de kan beskadige strygejernet. Afkalkningshyppigheden afhænger af vandets hårdhedsgrad, brugt dampmængde og hyppighed og varighed af strygninger.

Garanti og service

For detaljeret information, se separat garanti- og servicebrochure eller besøg www.braunhousehold.com.

Gids voor probleemoplossing

PROBLEM	SI 50xx	SI 51xx
	LØSNING	
Vanddråber drypper på stoffet under strygning	Tryk på vandbeholderens låg og kontrollér, om det er lukket	
	Kontrollér, at temperaturvælgeren mindst står på ●●. Vælg en højere temperaturindstilling. Brug længere intervaller, når der trykkes på dampskudknappen.	Brug længere intervaller, når der trykkes på dampskudknappen.
	Hvis der har været fyldt kemikalier i vandbeholderen, tøm vandbeholderen, skyl den 2-3 gange.	
Strygejernet producerer for lidt eller ingen damp	Kontrollér vandniveauet og fyld beholderen op igen	
	Lav en afkalkning	
	Kontrollér, at temperaturvælgeren mindst står på ●●.	Vent, indtil strygejernet varmer op og temperaturkontrol-LED'en er TÆNDT permanent.
Der kommer flager og hvide urenheder ud fra sålpladen under strygningen	Kontrollér, om dampvælgeren er indstillet til en dampindstilling	
	Lav afkalkningen	

Sprøjtefunktionen eller dampskuddet fungerer ikke ordentligt	Fyld vandbeholderen igen	
Såpladen varmer ikke op	Afbryd strygejernets og slut det til igen. Drej temperaturvælgeren fra "min" to "max". Vælg derefter den ønskede temperatur	Afbryd strygejernets og slut det til igen.
Temperaturkontrol LED'en tændes permanent i rød farve	n/a	Afbryd strygejernets og slut det til igen. Hvis problemet ikke forsvinder, kontakt Braun kundeservice.
Vanddråber drypper fra sålen efter strygejernets er afbrudt eller har været opbevaret	Sæt dampregulatoren på «  »	
	Tøm vandbeholderen efter strygning og placér strygejernets lodret på et stabilt underlag under nedkøling	

Norsk

Før bruk

Les hele bruksanvisningen nøye før du begynner å bruke apparatet.

Advarsel: På grunn av den høye prestasjonsevnen til dette dampstrykejernet, vennligst forsikre deg om at spenningen i kontakten er høy nok. Kontakt ditt lokale e-verk for å være sikker på at spenningen ikke er høyere enn 0.350 Ohm.

Beskrivelse

- 1 Vanntankpåfylling
- 2 Dampinnstillinger
- 3 Temperaturbryter (kun SI 50xx)
- 4 Lampe for temperaturkontroll
- 5 Strømledning
- 6 Dampstøt-knapp
- 7 Selvreng-knapp
- 8 Sprayknapp
- 9 Sprayfunksjon
- 10 3D såleplate
- 11 Strykejernstøtte

Tiltenkt bruk

Apparatet må kun benyttes til stryking av klær som egner seg for stryking i henhold til etiketten. Klær skal aldri strykes eller dampes mens man har de på.

Idriftsetting (for mer informasjon se fig. A)

Før du begynner å stryke skal instruksjonene på etiketten følges grundig. Tekstiler med dette symbolet  skal ikke strykes.

22

Innstillinger (for mer informasjon se fig. B)

Damp

eco

Anbefales for sofistikerte klesmaterialer, som syntetiske fibre, silke og blandingsprodukter. Denne innstillingen muliggjør lavere energiforbruk.

Normal

Anbefales for klesmaterialer som ull, polyester og bomull.

turbo + (maks. damp)

Anbefales for klesmaterialer som trenger mer kraftig damp, som tykk bomull, tykt lintøy og jeans.

Temperatur (kun SI 50xx)

nivå 1 (•)	Syntetiske fibre
nivå 2 (••)	Ull, silke, polyester
nivå 3 (•••)	Bomull, lintøy

Avkalking (for mer informasjon se fig. D)

Du skal ikke bruke vanlig avkalkningsmiddel, for det kan skade strykejernet. Frekvensen på avkalkningen avhenger av vannets hardhet, mengden av damp som benyttes, samt både frekvens og varighet på stryking.

Garanti og service

For detaljert informasjon, se den separate garantien og servicebrosjyren eller besøk www.braunhousehold.com.

Veiledning for feilsøking

PROBLEM	SI 50xx	SI 51xx
	LØSNING	
Små vandrdåper drypper på tøyet når du stryker	Trykk på vanntanklokket for å sjekke om det er lukket	
	Sjekk at temperaturvelgeren minst er på ●●. Velg en høyere temperaturinnstilling. Bruk lengre intervaller når du trykker på dampstøt-knappen.	Bruk lengre intervaller når du trykker på dampstøt-knappen.
	Dersom det har blitt benyttet kjemikalier i vanntanken, tøm vanntanken og skyll den 2-3 ganger.	
Strykejernet produserer lite eller ingen damp	Sjekk vannivået og fyll på tanken igjen	
	Utfør en avkalkningsprosedyre	
	Sjekk at temperaturvelgeren minst er på ●●.	Vent til strykejernet varmes opp og lampen for temperaturkontroll lyser kontinuerlig.
	Sjekk om dampbryteren er satt på en dampinnstilling	
Flak og hvite urenheter oppstår på såleplaten ved stryking	Utfør avkalkningsprosedyren	
Spylersfunksjonen eller dampstøt fungerer ikke ordentlig	Fyll på vanntanken igjen	
Såleplaten varmes ikke opp	Frakoble strykejernet og koble det til igjen. Temperaturvelgeren dreies fra «min» til «max». Deretter velges ønsket temperatur.	Frakoble strykejernet og koble det til igjen.
Lampen for temperaturkontroll lyser kontinuerlig rødt	n/a	Frakoble strykejernet og koble det til igjen. Ta kontakt med Braun servicesenter dersom problemet vedvarer.
Det drypper vandrdåper fra såleplaten etter at strykejernet har fått kontakten trukket ut eller er satt til oppbevaring	Still inn dampregulatoren på «  »	
	Tøm vanntanken etter stryking og sett strykejernet vertikalt på en stabil overflate mens det avkjøles	

Svenska

Före användning

Läs bruksanvisningen noga och i sin helhet innan du använder apparaten.

Varning: På grund av ångstrykjärnets höga prestanda bör du försäkra dig om att spänningen i kontakten är tillräckligt hög. Vänligen kontakta ditt lokala el-bo-lag för att försäkra dig om att spänningen inte är högre än 0.350 Ohm.

Beskrivning

- 1 Påfyllning av vattenbehållare
- 2 Ånginställningar

- 3 Temperaturväljare (endast för SI 50xx)
- 4 Lysdiod för kontroll av temperaturen
- 5 Nätsladd
- 6 Ångstråleknapp
- 7 Knapp för självrengöring
- 8 Sprayknapp
- 9 Sprayfunksjon
- 10 3D-stryksula
- 11 Läge för strykjärnsstöd

Avsedd användning

Apparaten får endast användas för att stryka klädesplagg som tål strykning enligt skötselråden. Ta alltid av dig klädesplagget innan du stryker eller fuktat det.

Förberedelser före användning

(för mer information, se fig. A)

Innan du börjar stryka måste du kontrollera plaggets skötselråd noggrant. Tyg med denna symbol  går inte att stryka.

Inställningar (för mer information, se fig. B)

Ånga

eco 

Denna inställning rekommenderas för de allra ömtåligaste plaggen av t.ex. syntetmaterial, siden och blandade material. Denna inställning ger lägre energiförbrukning.

Normal 

Denna inställning rekommenderas för plagg av ull, polyester och bomull.

turbo + (max. ånga)

Denna inställning rekommenderas för plagg som behöver kraftfull ånga, t.ex. tjocka plagg av bomull/linne och jeans.

Temperatur (endast för SI 50xx)

nivå 1 (•)	Syntetmaterial
nivå 2 (••)	Ylle, silke, polyester
nivå 3 (•••)	Bomull, linne

Avkalkning (för mer information, se fig. A)

Använd inte avkalkningsmedel från handeln, strykjärnet kan skadas.
Hur ofta strykjärnet behöver avkalkas beror på vattnets hårdhet, mängden ånga som används samt hur ofta och hur länge strykningen pågår.

Garanti och service

Se den separata garantin och servicebroschyren eller gå till www.braunhousehold.com för utförlig information.

Veiledning for feilsøking

	SI 50xx	SI 51xx
PROBLEM	LÖSNING	
Vattendroppar droppar på tyget vid strykning	Tryck på vattenbehållarens lock och kontrollera att det är stängt	
	Kontrollera att temperaturväljaren är åtminstone på ••. Välj en högre temperaturinställning. Vänta längre innan du trycker på ångstråleknappen.	Vänta längre innan du trycker på ångstråleknappen.
	Töm vattenbehållaren, skölj ur den två till tre gånger om det har hamnat kemikalier i vattenbehållaren.	
Strykjärnet avger lite eller ingen ånga	Kontrollera vattennivån och fyll på behållaren	
	Genomför avkalkning	
	Kontrollera att temperaturväljaren är åtminstone på ••.	Vänta tills strykjärnet har värmts upp och lysdioden för kontroll av temperaturen lyser permanent.
	Kontrollera att ångväljaren är inställd på en ånginställning	
Flagor och vit smuts kommer ut ur stryksulan under strykningen	Genomför avkalkningen	
Sprayfunktionen eller ångstrålen fungerar inte korrekt	Fyll på vattenbehållaren	

Stryksulan värms inte upp	Dra ut strykjärnets kontakt och sätt in kontakten igen. Roter temperaturväljaren från «min» till «max». Välj sedan önskad temperatur.	Dra ut strykjärnets kontakt och sätt in kontakten igen.
Lysdioden för kontroll av temperaturen lyser konstant rött när den tänds	n/a	Dra ut strykjärnets kontakt och sätt in kontakten igen. Kontakta Brauns kundservice om felet inte kan åtgärdas.
Det droppar vattendroppar från stryksulan efter att strykjärnet har stängts av eller stoppats	Ställ ångreglaget på «☁»	
	Töm vattenbehållaren efter strykning och placera strykjärnet i vertikalt läge på en stabil yta medan det svalnar	

Suomi

Ennen käyttöä

Lue käyttöohjeet huolellisesti ja kokonaan ennen laitteen käyttöä.

Varoitus: Höyrysilitysraudan erinomaisen suorituskyvyn ansiosta sinun tulee varmistaa, että pistorasian jännite on riittävän korkea. Ota yhteyttä paikalliseen sähkölaitokseen varmistaaksesi, että impedanssi ei ole korkeampi kuin 0.350 Ohm.

Kuvaus

- 1 Vesisäiliön täyttö
- 2 Höyryasetukset
- 3 Lämpötilan säätö (vain SI 50xx)
- 4 Lämpötilan merkkivalo
- 5 Virtajohto
- 6 Höyrysuihkepainike
- 7 Puhdistuspainike
- 8 Suihkutuspainike
- 9 Suihkutustoiminto
- 10 3D-aluslevy
- 11 Silitysraudan säilytysasento

Käyttötarkoitus

Laitetta saa käyttää vain sellaisten vaatteiden silykseen, joiden hoitolipukkeessa ilmoitetaan niiden soveltuvan silykseen. Älä koskaan silitä tai kostuta vaatteita käyttäessäsi niitä.

Käytön aloittaminen (lisätietoja on kuvassa A)

Noudata vaateen hoitolipukkeen ohjeita huolella ennen kuin aloitat silyksen. Jos vaatteessa on tämä symboli ☒, sitä ei saa silitää.

Asetukset (lisätietoja on kuvassa B)

Höyry

eco ☁

Tätä suositellaan herkimmille kankaille, kuten synteettisille, silkille ja sekoitekankaille. Tämä asetus kuluttaa vähemmän virtaa.

Normaali ☁

Tätä suositellaan villalle, polyesterille ja puuvillalle.

turbo ☁+ (maks. höyry)

Tätä suositellaan enemmän höyryä vaativille kankaille, kuten paksulle puuvillalle/pellavalle ja farkkukankaalle.

Lämpötila (vain SI 50xx)

taso 1 (●)	Synteettiset
taso 2 (●●)	Villa, silkki, polyesteri
taso 3 (●●●)	Puuvilla, vuodevaatteet

Kalkinpoisto (lisätietoja on kuvassa D)

Älä käytä kaupoissa myytäviä valmiita kalkinpoistoaineita, sillä nämä aineet saattavat vahingoittaa silyksrauta. Vaadittava kalkinpoiston aikaväli riippuu veden kovuudesta, käytettävästä höyryn määrästä sekä silyskertojen määrästä ja kestosta.

Takuu ja huolto

Tarkempia tietoja on erillisessä takuuja huoltolehtisessä ja osoitteessa www.braunhousehold.com.

Vianetsintäopas

	SI 50xx	SI 51xx
ONGELMA	RATKAISU	
Kankaalle tippuu silittämisen aikana pieniä vesipisaroita	Paina vesisäiliön kantta ja varmista, että se on suljettu	
	Varmista, että lämpötilan valitsin on vähintään asennossa ••. Valitse korkeampi lämpötila-asetus. Pidä pitempiä taukoja painaessasi höyrysuihkepainiketta.	Pidä pitempiä taukoja painaessasi höyrysuihkepainiketta.
	Jos vesisäiliöön on lisätty kemikaaleja, tyhjennä vesisäiliö ja huuhtelee se 2-3 kertaa.	
Silitysrauta tuottaa vain vähän tai ei lainkaan höyryä	Tarkista veden määrä ja täytä säiliö	
	Suorita kalkinpoisto	
	Varmista, että lämpötilan valitsin on vähintään asennossa ••.	Odoti, että silitysrauta ehtii kuumentua ja että lämpötilan merkkivalo palaa yhtäjaksoisesti.
Tarkista, onko höyrynvalitsin höyryasennossa		
Aluslevystä lähtee silittämisen aikana hiutaleita ja valkoista likaa	Suorita kalkinpoisto	
Suihkutustoiminto tai höyrysuihke toimii puutteellisesti	Täytä vesisäiliö	
Aluslevy ei kuumene	Irrota silitysrauta pistorasiasta ja kytke se takaisin. Käännä lämpötilanvalitsin asennosta «min» asentoon «max». Valitse sitten haluamasi lämpötila.	Irrota silitysrauta pistorasiasta ja kytke se takaisin.
Lämpötilan merkkivalo palaa tasaisen punaisena.	–	Irrota silitysrauta pistorasiasta ja kytke se takaisin. Jos ongelma ei poistu, ota yhteyttä Braunin asiakaspalveluun.
Pieniä vesipisaroita tippuu aluslevystä sen jälkeen, kun silitysraudan pistoke on irrotettu pistorasiasta tai silitysrauta on ollut säilytettävänä	Aseta höyryn säädin asentoon «  »	
	Tyhjennä vesisäiliö silittämisen jälkeen ja aseta silitysrauta jäähtymisen ajaksi pystyasentoon tukevalle alustalle	

Polski

Przed użyciem

Przed użyciem urządzenia należy dokładnie i w całości przeczytać instrukcję obsługi.

Uwaga: Z uwagi na wysoką wydaj-

26

ność tego żelazka parowego sprawdź, czy Twoja sieć elektryczna zapewni wystarczającą moc. Skontaktuj się z lokalnym zakładem energetycznym, aby upewnić się, czy tzw. impedancja sieci nie przekracza 0.350 Ohm.

Opis urządzenia

- 1 Napełnianie zbiornika wody
- 2 Przełącznik poziomu wytwarzania pary
- 3 Pokrętko wyboru temperatury (tylko SI 50xx)
- 4 Kontrolka temperatury
- 5 Przewód zasilający
- 6 Przycisk funkcji wyrzutu pary
- 7 Przycisk funkcji samoczyszczenia
- 8 Przycisk funkcji spryskiwacza
- 9 Działanie funkcji spryskiwacza
- 10 Stopa 3D
- 11 Pozycja przechowywania żelazka

Przeznaczenie

Urządzenie służy wyłącznie do prasowania odzieży, która może być prasowana zgodnie z informacjami na metce z informacjami o pielęgnacji produktu. Nie wolno prasować ani nawilżać odzieży nałożonej na ciało.

Rozpoczęcie użytkowania (w celu uzyskania dodatkowych informacji patrz rys. A)

Przed rozpoczęciem prasowania należy dokładnie zapoznać się z instrukcjami na metce z informacjami o pielęgnacji produktu. Tkaniny oznaczone symbolem  nie nadają się do prasowania.

Ustawienia (w celu uzyskania dodatkowych informacji patrz rys. B)

Para eco

Zalecane dla większości delikatnej odzieży z włókien syntetycznych, jedwabiu i tkanin mieszanych. Przy tym ustawieniu zużycie energii jest mniejsze.

Normalna

Zalecane dla odzieży wykonanej z wełny, poliestru i bawełny.

turbo + (maks. para)

Zalecane dla odzieży wymagającej większego uderzenia pary, na przykład grubych ubrań z bawełny/lnu i jeansów.

Poziom (tylko SI 50xx)

temperatury 1 (●)	Tkaniny syntetyczne
temperatury 2 (●●)	Wełna, jedwab, poliester
temperatury 3 (●●●)	Bawełna, len

Usuwanie kamienia (w celu uzyskania dodatkowych informacji patrz rys. D)

Nie używać odkamieniaczy dostępnych w sklepach, ponieważ mogą uszkodzić żelazko. Częstotliwość odkamieniania zależy od twardości wody, ilości używanej pary oraz częstotliwości i czasu trwania sesji prasowania.

Gwarancja i serwis

W celu uzyskania szczegółowych informacji zapoznaj się z treścią oddzielnej broszury dotyczącej gwarancji i serwisu lub odwiedź witrynę www.braunhousehold.com.

Rozwiązywanie problemów

	SI 50xx	SI 51xx
PROBLEM	ROZWIĄZANIE	
Podczas prasowania na tkaninę kapią krople wody.	Nacisnąć pokrywkę zbiornika wody i sprawdzić, czy jest zamknięta.	
	Sprawdzić, czy pokrętko wyboru temperatury znajduje się co najmniej w położeniu ●●. Ustawić wyższy poziom temperatury. Używać przycisku wyrzutu pary w dłuższych odstępach czasowych.	Używać przycisku wyrzutu pary w dłuższych odstępach czasowych.
	Jeżeli do zbiornika wody wiano środek chemiczny, opróżnić zbiornik i przepłukać go 2–3 razy.	

Želazko wytwarza mało pary lub nie wytwarza jej w ogóle.	Sprawdzić poziom wody i ewentualnie uzupełnić.	
	Wykonać procedurę usuwania kamienia.	
	Sprawdzić, czy pokrętko wyboru temperatury znajduje się co najmniej w położeniu ●●.	Poczekać, aż żelazko się nagrzej, a kontrolka temperatury włączy się na stałe.
	Sprawdzić, czy przełącznik poziomu wytwarzania pary znajduje się w położeniu wytwarzania pary.	
Podczas prasowania ze stopy żelazka wydostają się drobinki kamienia i białe zanieczyszczenia.	Wykonać procedurę usuwania kamienia.	
Funkcja spryskiwacza albo wyrzutu pary nie działa właściwie.	Ponownie napełnić zbiornik wody.	
Stopa nie nagrzewa się.	Odłączyć żelazko od zasilania i podłączyć je ponownie. Obrócić pokrętko wyboru temperatury z pozycji «min» (minimalna) do «max» (maksymalna). Następnie wybrać odpowiednią temperaturę.	Odłączyć żelazko od zasilania i podłączyć je ponownie.
Kontrolka temperatury świeci nieprzerwanie na czerwono.	nie dotyczy	Odłączyć żelazko od zasilania i podłączyć je ponownie. Jeśli problem nie zniknie, skontaktować się z Centrum Obsługi Klienta marki Braun.
Po wyłączeniu wtyczki z prądu albo przechowywaniu żelazka przez jakiś czas ze stopy skapują krople wody.	Ustawić przełącznik poziomu wytwarzania pary w położeniu «☁»	
	Opróżnić zbiornik wody po prasowaniu i na czas stygnięcia ustawić żelazko pionowo na stabilnej powierzchni.	

Český

Před použitím

Než začnete přístroj používat, pečlivě si přečtete celý tento návod.

Varování: Vzhledem k vysokému v konu tohoto přístrojese, prosím, ujistíte, že máte odpovídající zdroj elektrického proudu. Informujte se u své elektrárenské společnosti, zda celkový odpor hlavního rozvodu nepřekračuje hodnotu 0.350 Ohmu.

Popis

- 1 Naplnění nádržky na vodu
- 2 Nastavení páry
- 3 Volič teploty (pouze SI 50xx)

28

- 4 Kontrolka LED teploty
- 5 Napájecí kabel
- 6 Tlačítko prudkého rozstříkání páry
- 7 Tlačítko samočištění
- 8 Stříkací tlačítko
- 9 Stříkací funkce
- 10 3D žehlicí plocha
- 11 Odkládací plocha na žehličku

Použití k určenému účelu

Přístroj musí být používán pouze k žehlení oděvů, které jsou vhodné k žehlení podle štítku s pokyny k péči. Nikdy nežehlete nebo nenapařujte oděv během jeho nošení.

Uvedení do provozu (podrobnosti viz obr. A)

Před zahájením žehlení se pozorně řiďte pokyny k péči uvedenými na štítku u oděvu. Tkaniny s tímto symbolem ☒ nelze žehlit.

Nastavení (podrobnosti viz obr. B)

Pára

eco

Doporučuje se pro nejjemnější oděvy jako syntetika, hedvábí a smíšené tkaniny. Toto nastavení umožňuje menší spotřebu energie.

Normální

Doporučuje se pro oděvy jako vlna, polyester a bavlna.

turbo + (max. pára)

Doporučuje se pro oděvy, které potřebují výkonnější páru, jako silná bavlna/len a džíny.

Teplota (pouze SI 50xx)

stupeň 1 (•)	Syntetické materiály
--------------	----------------------

stupeň 2 (••)	Vlna, hedvábí, polyester
stupeň 3 (•••)	Bavlna, len

Odvápnění (podrobnosti viz obr. D)

Nepoužívejte komerční odvápnovače, mohou žehličku poškodit.

Četnost odvápnování závisí na tvrdosti vody, používaném množství páry a četnosti a době trvání žehlení.

Záruka a servis

Pro podrobné informace viz samostatný záruční a servisní dokument nebo navštivte www.braunhousehold.com.

Průvodce odstraňováním poruch

	SI 50xx	SI 51xx
PROBLÉM	ŘEŠENÍ	
Kapky vody odkapávají na látku během žehlení	Stiskněte víčko nádržky na vodu a zkontrolujte, zda je správně uzavřeno	
	Zkontrolujte, zda je volič teploty nastaven alespoň na ••. Zvolte vyšší nastavení teploty. Ponechte delší intervaly při stisknutí tlačítka prudkého rozstříkávání páry.	Ponechte delší intervaly při stisknutí tlačítka prudkého rozstříkávání páry.
	Pokud byly do nádržky na vodu přidány chemické přísady, vyprázdněte nádržku na vodu a vypláchněte ji 2-3krát.	
Žehlička vytváří málo páry nebo žádnou	Zkontrolujte stav vody a doplňte nádržku	
	Proved'te postup odvápnování	
	Zkontrolujte, zda je volič teploty nastaven alespoň na ••.	Vyčkejte, dokud se žehlička nezahřeje a kontrolka LED teploty nebude stále rozsvícená.
Zkontrolujte, zda je volič páry nastaven u nastavení páry		
Během žehlení vycházejí ven z žehlicí plochy odlupující se částičky a nečistoty	Proved'te postup odvápnování	
Řádně nefunguje stříkací funkce nebo prudké rozstříkávání páry	Naplňte znovu nádržku na vodu	
Žehlicí plocha se nezahřívá	Vytáhněte žehličku ze zásuvky a znovu ji zapojte. Otočte volič teploty z «min» na «max». Potom zvolte požadovanou teplotu.	Vytáhněte žehličku ze zásuvky a znovu ji zapojte.
	nedostupné	Vytáhněte žehličku ze zásuvky a znovu ji zapojte. Pokud problém nezmizí, kontaktujte zákaznický servis Braun.
Kontrolka LED teploty stále svítí červeně	Nastavte regulátor páry na «  »	
Kapky vody odkapávají ze žehlicí plochy poté co byla žehlička vytažena ze zásuvky nebo uložena	Vyprázdněte nádržku na vodu po žehlení a žehličku umístěte vertikálně na vhodný povrch během jejího chlazení	

Slovenský

Pred použitím prístroja

(Než) Skôr, ako začnete prístroj používať, pozorne si prečítajte celý tento návod.

Upozornenie: Vzhľadom na vysoký výkon tejto naparovacej žehličky sa uistite, že napájanie zo siete poskytuje dostatočnú energiu. Kontaktujte miestnu pobočku elektrárrenskej spoločnosti, aby ste sa uistili, že tzv. zdánlivý odpor nie je vyšší ako 0.350 Ohmov.

Popis

- 1 Plnenie nádržky na vodu
- 2 Nastavenia pary
- 3 Volič teploty (len model SI 50xx)
- 4 LED kontrolka regulácie teploty
- 5 Napájací kábel
- 6 Tlačidlo parnej dávky
- 7 Tlačidlo samočistenia
- 8 Tlačidlo rozprašovania
- 9 Funkcia rozprašovania
- 10 3D žehliaca platňa
- 11 Opierka žehličky

Určené použitie

Spotrebič sa smie používať iba na žehlenie odevov, ktoré sú vhodné na žehlenie podľa údajov na štítku o starostlivosti. Nikdy nežehlite, ani nenaparujte odevy, ktoré máte oblečené.

Uvedenie do prevádzky

(podrobnosti nájdete na obr. A)

Skôr než začnete žehliť, pozorne si preštudujte

pokyny na štítku o starostlivosti. Tkaniny označené týmto symbolom  sa nedajú žehliť.

Nastavenia (podrobnosti nájdete na obr. B)

Para

eco 

Odporúča sa pre najjemnejšie tkaniny, ako sú syntetika, hodváb a kombinované tkaniny. Toto nastavenie umožňuje znížiť spotrebu energie.

Normálna 

Odporúča sa pre bielizeň z vlny, polyesteru a bavlny.

turbo + (max. para)

Odporúča sa pre tkaniny, ktoré si vyžadujú silnejšie prúdenie pary, napríklad pre hrubú bavlnu/l'an a rifle.

Teplota (len model SI 50xx)

úroveň 1 (•)	Syntetické materiály
úroveň 2 (••)	Vlna, hodváb, polyester
úroveň 3 (•••)	Bavlna, l'an

Odstraňovanie vodného kameňa

(podrobnosti nájdete na obr. D)

Nepoužívajte komerčné prípravky na odstraňovanie vodného kameňa, pretože by mohlo dôjsť k poškodeniu žehličky.

Frekvencia odstraňovania vodného kameňa závisí od tvrdosti vody, množstva používanej pary a frekvencie a dĺžky žehlenia.

Záruka a servis

Podrobné informácie nájdete v samostatnej záručnej a servisnej brožúrke, prípadne navštívte stránku www.braunhousehold.com.

Spravidca riešením problémov

	SI 50xx	SI 51xx
PROBLÉM	RIEŠENIE	
Kvapôčky vody počas žehlenia kvapkajú na tkaninu	Zatlačte uzáver nádržky na vodu a skontrolujte, či je uzavretý	
	Skontrolujte, či je volič teploty nastavený minimálne na úroveň ••. Vyberte vyššie nastavenie teploty. Medzi stláčaním tlačidla parnej dávky nechávajte dlhšie intervaly.	Medzi stláčaním tlačidla parnej dávky nechávajte dlhšie intervaly.
	Ak sa do nádržky na vodu dali chemikálie, vyprázdňte nádržku na vodu a 2-3-krát ju opláchnite.	

Žehlička netvorí žiadnu alebo len minimum pary	Skontrolujte hladinu vody a doplňte nádržku	
	Vykonajte odvápnenie	
	Skontrolujte, či je volič teploty nastavený minimálne na úroveň ●●.	Čakajte, kým sa žehlička nezohreje a LED kontrolka regulácie teploty nezostane natrvalo SVIETIŤ.
	Skontrolujte, či je volič pary nastavení na nastavenie s parou	
Počas žehlenia vychádzajú zo žehliacej platne čiastočky a nečistoty.	Vykonajte odvápnenie	
Funkcia rozprašovania alebo parnej dávky riadne nefunguje	Znovu naplňte nádržku na vodu	
Žehliaca plocha sa nezahrieva	Žehličku odpojte a opätovne ju zapojte. Otočte volič teploty z polohy «min» do polohy «max». Následne vyberte požadovanú teplotu.	Žehličku odpojte a opätovne ju zapojte.
LED kontrolka regulácie teploty sa natrvalo rozsvieti načerveno	nie je dostupné	Žehličku odpojte a opätovne ju zapojte. Ak sa tým problém nevyrieši, obráťte sa na oddelenie služieb zákazníkom spoločnosti Braun.
Kvapôčky vody kvapkajú zo žehliacej platne po odpojení alebo uskladnení žehličky	Regulátor pary nastavte do polohy «  »	
	Po žehlení vyprázdňte nádržku na vodu a žehličku počas chladnutia položte vertikálne na stabilný podklad	

Magyar

Használat előtt

Kérjük, a készülék használata előtt figyelmesen és teljes egészében olvassa el a használati utasítást.

Figyelmeztetés! A gOEzvasaló nagy teljesítménye miatt, gyOEzOEdjön meg a hálózati dugaszolóaljzat áramellátásának alkalmasságáról! Tájékoztadjon a helyi áramszolgáltatónál, hogy az ún. váltóáramú ellenállás (impedancia) értéke nem haladja meg a 0.350 Ohm-ot!

Leírás

- 1 Vízbetöltő nyílás fedele
- 2 Gőzölési beállítások
- 3 Hőmérséklet-választó (csak az SI 50xx típusnál)

- 4 Hőmérséklet-ellenőrző LED
- 5 Hálózati kábel
- 6 Gőzlökét gomb
- 7 Öntisztítás gomb
- 8 Vízpermet gomb
- 9 Vízpermet funkció
- 10 3D-s vasalótalp
- 11 Vasaló nyugalmi helyzete

Rendeltetésszerű használat

A készüléket csak olyan ruhadarabok vasolásához szabad használni, amelyek a tájékoztató címke szerint vasalhatók. Soha ne vasalja vagy nedvesítse meg a ruhákat viselés közben.

Üzembe helyezés (részletekért tekintse meg az A. ábrát)

A vasalás megkezdése előtt olvassa el figyelmesen a ruhadarab tájékoztató címkéjén található útmutatást. A következő szimbólummal jelölt anyagok nem vasalhatók: .

Beállítások (részletekért tekintse meg az B. ábrát)

Gőzölés

eco

A legkényesebb ruhákhoz, például a műszálás, selyem és vegyes szövetekhez ajánlott. Ennél a beállításnál kisebb a vasaló áramfogyasztása.

Normál

Olyan ruhákhoz ajánlott, mint például a gyapjú, a poliészter és a pamut.

turbo + (max. gőz)

Az erősebb gőzölést igénylő ruhákhoz (például vastag pamut/vászon és farmeranyag) ajánlott.

Hőmérséklet (csak az SI 50xx típusnál)

1-es fokozat (●)	Szintetikus anyag
------------------	-------------------

2-es fokozat (●●)	Gyapjú, selyem, poliészter
3-es fokozat (●●●)	Pamut, vászon

Vízkömentesítés (részletekért tekintse meg az D. ábrát)

Ne használjon a kereskedelemben kapható vízköoldókat, ezek megrongálhatják a vasalót. A vízkömentesítés gyakorisága függ a víz keménységétől, a felhasznált gőz mennyiségétől, valamint a vasalás gyakoriságától és idejétől.

Garancia és szerviz

A részletes információkat lásd a külön garancia- és szervízfüzetben vagy látogasson el a www.braunhousehold.com weboldalra.

Hibaelhárítási útmutató

	SI 50xx	SI 51xx
PROBLÉMA	MEGOLDÁS	
Vízcseppek csöpögnek az anyagra vasalás közben	Nyomja meg a víztartály fedelét, és ellenőrizze, le van-e zárva	
	Ellenőrizze, hogy a hőmérséklet-választó gomb legalább ●● fokozaton áll-e. Válasszon magasabb hőmérséklet-beállítást. Tartson hosszabb szüneteket, amikor megnyomja a gőzlököt gombot.	Tartson hosszabb szüneteket, amikor megnyomja a gőzlököt gombot.
	Ha vegyi anyagok kerültek a víztartályba, ürítse ki a víztartályt, majd öblítse ki 2-3 alkalommal.	
A vasaló kevés gőzt ad, vagy egyáltalán nem gőzöl	Ellenőrizze a vízszintet, és töltsé újra a tartályt	
	Végezze el a vízkőtlenítési eljárást	
	Ellenőrizze, hogy a hőmérséklet-választó gomb legalább ●● fokozaton áll-e.	Várjon, amíg a vasaló felmelegszik és a hőmérséklet-ellenőrző LED folyamatosan világítani kezd.
Szemcsék és fehér szennyeződések távoznak a vasalótálpból vasalás közben	Ellenőrizze, hogy a gőzválasztó gomb gőzölési beállításon van-e	
	Végezze el a vízkőtlenítési eljárást	
A vízpermet funkció vagy a gőzlököt nem működik megfelelően	Töltsé fel újra a víztartályt	
A vasalótalp nem melegszik fel	Húzza ki a vasaló csatlakozódugóját, majd csatlakoztassa azt ismét. A hőmérséklet-választó gombot tekerje «min» állásról «max-ra». Ezután válassza ki a kívánt hőfokot.	Húzza ki a vasaló csatlakozódugóját, majd csatlakoztassa azt ismét.

A hőmérséklet-ellenőrző LED folyamatosan pirosan világít	n/a	Húzza ki a vasaló csatlakozódugóját, majd csatlakoztassa azt ismét. Ha a probléma nem szűnik meg, forduljon a Braun ügyfélszolgálatához.
Vízcseppek csepegnek a vasalótalpról a készülék csatlakozódugójának kihúzása vagy a készülék elrakása után	Állítsa a gőzszabályozó gombot «  » fokozatra	
	Ürítse ki a víztartályt vasalás után, és helyezze a vasalót függőlegesen stabil felületre a lehűléshez	

Hrvatski

Prije uporabe

Molimo vas da prije uporabe uređaja pažljivo i u cijelosti pročitate upute.

Upozorenje: Ovo parno glačalo je vrlo snažno i morate biti sigurni da električni vodovi u vašem kućanstvu mogu provesti dovoljno energije. Posavjetujte se s distributerom električne energije kako biste bili sigurni da impedancija vodova nije viša od 0.350 Ohma.

Opis

- 1 Poklopac spremnika za vodu
- 2 Podešavanje pare
- 3 Birač temperature (samo SI 50xx)
- 4 LED pokazivač za podešavanje temperature
- 5 Kabel za napajanje
- 6 Aktivator usmjerenog mlaza pare
- 7 Gumb za samočišćenje
- 8 Gumb za prskanje
- 9 Funkcija prskanja
- 10 3D podnica glačala
- 11 Postolje glačala

Namjena

Uređaj se koristi samo za glačanje odjeće koja se prema uputama za održavanje na etiketi smije glačati. Nikada nemojte glačati ili vlažiti odjeću dok je na vama.

Započinjanje s radom

(za detalje pogledajte sl. A)

Prije započinjanja glačanja pažljivo pogledajte upute o održavanju na etiketi odjeće. Tkanina s ovim simbolom  se ne glača.

Postavke (za detalje pogledajte sl. B)

Para

eco

Preporučuje se za najosjetljivije odjevne predmete, primjerice od sintetike, svile i kombinirane tkanine. Ova postavka omogućava manju potrošnju energije.

Normalno

Preporučuje se za odjevne predmete od vune, poliestera i pamuka.

turbo + (max. para)

Preporučuje se za odjevne predmete koji zahtijevaju snažniju paru, primjerice debljeg pamuka/lana i trapera.

Temperatura (samo SI 50xx)

razina 1 (●)	Sintetika
razina 2 (●●)	Vuna, svila, poliester
razina 3 (●●●)	Pamuk, lan

Uklanjanje kamenca

(za detalje pogledajte sl. D)

Nemojte koristiti komercijalna sredstva za uklanjanje kamenca jer bi mogla oštetiti glačalo. Učestalost uklanjanja kamenca ovisi o tvrdoći vode, količini korištene pare te učestalosti i trajanju glačanja.

Jamstvo i servis

Detaljnije informacije potražite u zasebnom jamstvu i letku ili posjetite www.braunhousehold.com.

Upute za rješavanje problema

	SI 50xx	SI 51xx
PROBLEM	RJEŠENJE	
Kapi vode padaju na tkaninu tijekom glačanja	Pritisnite poklopac spremnika za vodu i provjerite je li zatvoren	
	Provjerite je li regulator temperature najmanje u položaju ●●. Odaberite višu temperaturu. Kad pritisnete aktivator usmjerenog mlaza pare, odaberite duže intervale.	Kad pritisnete aktivator usmjerenog mlaza pare, odaberite duže intervale.
	Ukoliko su u spremnik vode ulivene kemikalije, ispraznite spremnik vode i isperite ga 2-3 puta.	
Glačalo proizvodi malo pare ili je uopće ne proizvodi	Provjerite razinu vode i dopunite spremnik	
	Provedite postupak uklanjanja kamenca	
	Provjerite je li regulator temperature najmanje u položaju ●●.	Pričekajte da se glačalo zagrije i da LED pokazivač za podešavanje temperature počne trajno svijetliti.
	Provjerite je li birač pare podešen na postavke rada s parom	
Tijekom glačanja iz glačala izlaze pahulje i bijela prljavština	Provedite postupak uklanjanja kamenca	
Funkcija prskanja ili usmjereni mlaz pare ne funkcioniraju pravilno	Ponovno napunite spremnik za vodu	
Podnica se ne zagrijava	Iskopčajte i ponovno ukopčajte glačalo. Okrenite izbornik temperature iz položaja «min» u položaj «max». Zatim izaberite željenu temperaturu.	Iskopčajte i ponovno ukopčajte glačalo.
Trajno se uključuje crvena boja LED pokazivača za podešavanje temperature	nije dostupno	Iskopčajte i ponovno ukopčajte glačalo. Ako se problem ne ukloni, obratite se korisničkoj službi tvrtke Braun.
Kapi vode padaju s podnice nakon iskopčavanja ili skladištenja glačala.	Postavite regulator pare u položaj «  »	
	Ispraznite vodu nakon glačanja i namjestite glačalo okomito na stabilnu površinu tijekom hlađenja.	

Slovenský

Pred uporabo

Pred prvo uporabo naprave natančno in v celoti preberite navodila za uporabo.

34

Opozorilo: Ker je ta likalnik zelo močan, vas prosimo, da se prepričate, če je zmogljivost vašega omrežja zadostna. Prosimo, prepričajte se pri lokalnem

podjetju za oskrbo z električno energijo, da tako imenovana omrežna impedanca ni višja od 0.350 ohma.

Opis

- 1 Odprtina posode za vodo
- 2 Nastavitve za paro
- 3 Gumb za izbiro temperature (samo SI 50xx)
- 4 Kontrolna lučka LED za temperaturo
- 5 Napajalni kabel
- 6 Gumb za curek pare
- 7 Gumb za samodejno čiščenje
- 8 Gumb za pršenje
- 9 Funkcija pršenja
- 10 3D likalna plošča
- 11 Položaj odlagalne površine za likalnik

Uporaba

Napravo smete uporabljati le za likanje oblačil, ki so primerne za likanje v skladu z oznako s podatki o negi. Oblačil ne smete likati ali vlažiti, ko jih nosite.

Začetek uporabe (Podrobnosti si oglejte na sliki A)

Pred likanjem skrbno preberite navodila za nego, ki so navedena na etiketi oblačil. Tkanine s simbolom  niso primerne za likanje.

Nastavitve (Podrobnosti si oglejte na sliki B)

Para

eco

Priporočena nastavev za likanje večine občutljivih tkanin, kot je sintetika, svila in mešane tkanine. Ta nastavev tudi porabi manj energije.

Normalna

Priporočena nastavev za tkanine, kot je volna, poliester in bombaž.

turbo + (najv. para)

Priporočena nastavev za oblačila, pri katerih je potrebna močnejša para, kot je debel bombaž/perilo in džins.

Temperatura (samo SI 50xx)

stopnja 1 (•)	Sintetika
stopnja 2 (••)	Volna, svila, poliester
stopnja 3 (•••)	Bombaž, perilo

Odstranjevanje vodnega kamna

(Podrobnosti si oglejte na sliki D)

Ne uporabljate komercialnih odstranjevalcev vodnega kamna, saj lahko poškodujejo likalnik. Pogostost odstranjevanja vodnega kamna je odvisna od trdote vode, količine uporabljene pare in pogostosti ter trajanja likanja.

Garancija in servis

Za podrobne informacije glejte poseben garancijski in servisni letak ali obiščite spletno mesto www.braunhousehold.com.

Vodič za odpravljanje napak

	SI 50xx	SI 51xx
TEŽAVA	REŠITEV	
Med likanjem voda kaplja na tkanino.	Pokrov posode za vodo pritisnite in preverite, ali je zaprt.	
	Prepričajte se, da je gumb za izbiro temperature nastavljen vsaj na ••. Izberite višjo nastavev temperature. Počakajte dlje časa med pritiskanjem na gumb za curek pare.	Počakajte dlje časa med pritiskanjem na gumb za curek pare.
	Če ste v posodo za vodo dodali kemikalije, izpraznite posodo za vodo in jo 2–3-krat splaknite.	

Likalnik ne proizvaja pare ali pa jo proizvaja le malo.	Preverite raven vode in ponovno napolnite posodo.	
	Izvedite postopek odstranjevanja vodnega kamna.	
	Prepričajte se, da je gumb za izbiro temperature nastavljen vsaj na ●●.	Počakajte, da se likalnik segreje in kontrolna lučka LED za temperaturo zasveti (ON).
	Preverite, če je gumb za izbiro pare nastavljen na nastavitev za paro.	
Med likanjem se iz likalne plošče pojavljajo kosmi ali bele nečistoče.	Izvedite postopek odstranjevanja vodnega kamna.	
Funkcija pršenja ali curek pare ne delujeta dobro.	Znova napolnite posodo za vodo.	
Likalna plošča se ne segreva.	Odklopite likalnik in ga ponovno vklopite. Gumb za izbiro temperature obrnite od «min» do «max». Nato izberite zeleno temperaturo.	Odklopite likalnik in ga ponovno vklopite.
Kontrolna lučka LED za temperaturo stalno sveti rdeče.	n/v	Odklopite likalnik in ga ponovno vklopite. Če težava ne izgine, se obrnite na servis Braun.
Iz likalne plošče kaplja voda, ko je likalnik izklopljen ali pospravljen.	Regulator pare nastavite na «☒»	
	Po likanju posodo za vodo izpraznite ter likalnik postavite navpično na stabilno površino, da se ohladi.	

Türkçe

Uyarı

Cihazı kullanmaya başlamadan önce lütfen kullanım kılavuzunu dikkatlice ve eksiksiz okuyunuz.

Uyarı: Buharlı ütünüzün yüksek performansından dolayı lütfen elektrik sarıtlayıcınızın yeterli gücü verdiğinden emin olunuz. Direncin 0.350 Ohm' dan fazla olmadığından emin olmak için lütfen elektrik şirketi ile iletişime geçiniz.

Açıklama

- 1 Su Haznesi Doldurma
- 2 Buhar Ayarları
- 3 Sıcaklık Selektörü (sadece SI 50xx)
- 4 Sıcaklık Kontrol LED Işığ
- 5 Güç Kablosu
- 6 Buhar Püskürtme Düğmesi
- 7 Kendini Temizleme Düğmesi
- 8 Su Püskürtme Düğmesi

36

- 9 Su Püskürtme Özelliği
- 10 3D Taban Plakası
- 11 Ütü Yerleştirme Pozisyonu

Kullanım amacı

Bu cihaz, yalnızca ürün etiketine göre ütü yapılması uygun olan giysilerde ütü yapmak için kullanılmalıdır. Giysileri asla üzerinizde ütölemeyin veya nemlendirmeyin.

Kullanıma hazırlama

(ayrıntılar için bkz. şek. A)

Ütölemeye başlamadan önce, giysi bakım etiketindeki talimatlara dikkatli bir şekilde uyun. ☒ sembolüne sahip giysiler ütölenemez.

Ayarlar (ayrıntılar için bkz. şek. B)

Buhar

eco 

Sentetikler, ipek ve karışık kumaşlar gibi hassas giysiler için önerilir. Bu ayar daha az güç tüketilmesini sağlar.

Normal

Yün, polyester, pamuklu benzer giysiler için önerilir.

turbo + (maks. buhar)

Kalın pamuklu/keten ve blucin gibi daha güçlü bir buhar püskürtmeye ihtiyaç duyulan giysiler için önerilir.

Sıcaklık (sadece SI 50xx)

seviye 1 (•)	Sentetikler
seviye 2 (••)	Yün,ipek,polyester
seviye 3 (•••)	Pamuk,keten

Kireç giderme (ayrıntılar için bkz. şek. D)

Ticari olarak satılan kireç gidericileri kullanmayın, ütüye zarar verebilir.

Kireç giderme sıklığı suyun sertlik derecesine, kullanılan buhar miktarına ve ütüleme sürelerinin uzunluğuna bağlıdır.

Garanti ve Servis

Detaylı bilgi için ayrı olarak verilen garanti ve servis broşürüne bakın veya www.braunhousehold.com adresini ziyaret edin.

Sorun giderme kılavuzu

	SI 50xx	SI 51xx
PROBLEM	LÖSUNG	
Ütüleme sırasında su damlacıkları kumaşa damlıyor	Su haznesinin kapağını bastırın ve kapalı olduğunu kontrol edin	
	Sıcaklık selektörünün en az •• üzerinde olduğunu kontrol edin. Daha yüksek bir sıcaklık ayarı seçin. Buhar püskürtme düğmesine daha uzun aralıklarda basın.	Buhar püskürtme düğmesine daha uzun aralıklarda basın.
	Su haznesine kimyasallar koyulmuşsa, hazneyi boşaltın ve 2-3 kez çalkalayın.	
Ütü çok az buhar çıkarıyor veya hiç çıkarmıyor	Su seviyesini kontrol edin ve hazneyi doldurun	
	Kireç giderme işlemi uygulayın	
	Sıcaklık selektörünün en az •• üzerinde olduğunu kontrol edin.	Ütü ısınana ve sıcaklık kontrol LED ışığı daimi olarak AÇIK kalana kadar bekleyin.
Buhar selektörünün açık ve buhar ayarında olduğunu kontrol edin		
Ütüleme sırasında taban plakasından parçacıklar ve beyaz maddeler çıkıyor	Kireç giderme işlemi uygulayın	
Buhar püskürtme özelliği doğru çalışmıyor	Su haznesini doldurun	
Taban plakası ısınmıyor	Ütüyi fişten çıkarın, tekrar takın. Sıcaklık selektörünü «min» den «max» a döndürün Sonra istenilen sıcaklığı seçin	Ütüyi fişten çıkarın, tekrar takın.
	yok	Ütüyi fişten çıkarın, tekrar takın. Sorun devam ederse Braun müşteri hizmetleri ile iletişime kurun.
Ütü fişten çekildikten sonra veya saklama sırasında su damlacıkları taban plakasından damlıyor	Buhar regülatörünü «  » seviyesine ayarlayın	
	Ütü yaptıktan sonra su haznesini boşaltın ve soğuma süresince ütüyi dikey olarak sağlam bir yüzeye yerleştirin	

Română (MD)

Înainte de utilizare

Citiți integral și cu atenție instrucțiunile de utilizare înainte de a folosi aparatul.

Atenție: Deoarece acest fier de călcat deține o putere ridicată, asigurativă că sursa de curent pe care o aveți la dispoziție este corespunzătoare. Contactați furnizorul local de energie electrică pentru a vă asigura că impedanța curentului electric nu este mai mare de 0.350 Ohm.

Descriere

- 1 Umplere rezervor de apă
- 2 Setări abur
- 3 Selector temperatură (numai SI 50xx)
- 4 LED pentru controlul temperaturii
- 5 Cablu alimentare
- 6 Buton jet abur
- 7 Buton auto-curățare
- 8 Buton pulverizare
- 9 Funcția de pulverizare
- 10 Talpa fierului de călcat 3D
- 11 Suport pentru fierul de călcat

Scopul utilizării

Aparatul trebuie utilizat numai pentru călcarea hainelor care sunt adecvate pentru călcare conform etichetei de îngrijire. Nu călcați sau nu umeziți niciodată hainele în timp ce le purtați.

Începerea funcționării (pentru detalii vezi fig. A)

Înainte de a începe să călcați urmați cu atenție instrucțiunile de pe eticheta de îngrijire. Materialele cu acest simbol  nu se calcă.

Setări (pentru detalii vezi fig. B)

Abur

eco

Este recomandat pentru hainele cele mai delicates cum ar fi materialele sintetice, mătasea și țesăturile combinate. Această setare permite un consum mai mic de energie.

Normal

Este recomandat pentru haine cum ar fi lână, poliesterul și bumbacul.

turbo + (abur max.)

Este recomandat pentru haine care au nevoie de abur mai puternic, cum ar fi bumbacul/inul gros și materialul de blugi.

Temperatură (numai SI 50xx)

nivelul 1 (●)	Sintetice
nivelul 2 (●●)	Lână, mătase, poliester
nivelul 3 (●●●)	Bumbac, pânză

Îndepărtarea depunerilor (pentru detalii vezi fig. D)

Nu folosiți decalcificatori comerciali; aceștia vă pot deteriora fierul de călcat. Frecvența îndepărtării depunerilor depinde de durezza apei, de cantitatea de abur utilizată și de frecvența și durata sesiunilor de călcare.

Garanție și service

Pentru informații detaliate vezi broșura separată de garanție și service sau vizitați www.braunhousehold.com.

Instrucțiuni de depanare

	SI 50xx	SI 51xx
PROBLEMA	SOLUȚIA	
Picăturile de apă se scurg pe material în timpul călcării	Apăsați capacul rezervorului de apă și verificați dacă este închis	
	Verificați dacă selectorul de temperatură este cel puțin pe ●●. Selectați un reglaj de temperatură superior. Lăsați intervale mai lungi de timp când apăsați butonul pentru jetul de abur.	Lăsați intervale mai lungi de timp când apăsați butonul pentru jetul de abur.
	Dacă s-au pus substanțe chimice în rezervorul de apă, goliți rezervorul de apă, clătiți de 2-3 ori.	

Fierul de călcat generează puțin abur sau deloc	Verificați nivelul apei și umpleți rezervorul	
	Derulați procedura de îndepărtare a depunerilor	
	Verificați dacă selectorul de temperatură este cel puțin pe ●●.	Așteptați până când fierul de călcat se încălzește și LED-ul pentru controlul temperaturii este aprins permanent.
	Verificați dacă selectorul de abur este pe o setare de abur	
În timpul călcării din talpă ies coji și impurități albe	Derulați procedura de îndepărtare a depunerilor	
Funcția de pulverizare sau jetul de abur nu funcționează corespunzător	Reumpleți rezervorul de apă	
Talpa fierului de călcat nu se încălzește	Deconectați fierul de călcat din priză și conectați-l din nou. Rotiți selectorul de temperatură de la «min» la «max». Apoi selectați temperatura dorită.	Deconectați fierul de călcat din priză și conectați-l din nou.
LED-ul de control al temperaturii este aprins continuu roșu	n/a	Deconectați fierul de călcat din priză și conectați-l din nou. Dacă problema nu dispăre contactați serviciul pentru clienți al Braun.
Picăturile de apă se scurg de pe talpa fierului de călcat după ce acesta a fost scos din priză sau a fost depozitat	Setați regulatorul de abur la «  »	
	Goliți rezervorul de apă după ce călcați și puneți fierul de călcat în poziție verticală pe o suprafață stabilă cât timp se răcește	

Ελληνικά

Πριν από τη χρήση

Παρακαλούμε διαβάστε με προσοχή τις οδηγίες χρήσης πριν χρησιμοποιήσετε τη συσκευή.

Προσοχή: Εξαιτίας της υψηλής απόδοσης του ατμοσίδερου, παρακαλούμε βεβαιωθείτε ότι η παροχή ηλεκτρικού ρεύματος δια_τει ικανοποιητική ισχύ. Παρακαλούμε επικοινωνήστε με την τοπική εταιρεία παροχής ηλεκτρικού ρεύματος για να βεβαιωθείτε ότι η επονομαζόμενη σύνθετη αντίσταση του ηλεκτρικού ρεύματος δεν είναι υψηλότερη από 0.350 Ohm.

Περιγραφή

- 1 Πλήρωση δεξαμενής νερού
- 2 Ρυθμίσεις ατμού

- 3 Επιλογέας θερμοκρασίας (μόνο στη συσκευή SI 50xx)
- 4 Λυχνία LED ελέγχου θερμοκρασίας
- 5 Καλώδιο τροφοδοσίας
- 6 Κουμπί βολής ατμού
- 7 Κουμπί αυτοκαθαρισμού
- 8 Κουμπί ψεκασμού
- 9 Λειτουργία ψεκασμού
- 10 Πλάκα 3D
- 11 Βάση σίδερου

Προβλεπόμενη χρήση

Η συσκευή πρέπει να χρησιμοποιείται αποκλειστικά για το σιδέρωμα ρούχων που είναι κατάλληλα για σιδέρωμα σύμφωνα με την ετικέτα υποδείξεων περιποίησης. Μην σιδερώνετε ή υγραίνετε ποτέ ρούχα ενώ τα φοράτε.

Θέση σε λειτουργία

(για λεπτομέρειες βλ. εικ. Α)

Προτού ξεκινήσετε να σιδερώνετε, ακολουθήστε σχολαστικά τις οδηγίες της ετικέτας υποδείξεων περιποίησης του ρούχου. Υφάσματα με αυτό το σύμβολο  δεν σιδερώνονται.

Ρυθμίσεις (για λεπτομέρειες βλ. εικ. Β)

επίπεδο 3 (●●●)

Βαμβάκι, λινά

Ατμός

eco 

Συνιστάται για πιο ευαίσθητα ρούχα, όπως συνθετικά, μεταξωτά και σύμμεικτα υφάσματα. Η ρύθμιση αυτή επιτρέπει λιγότερη κατανάλωση ρεύματος.

Κανονική λειτουργία 

Συνιστάται για ρούχα όπως μάλλινα, πολυεστερικά και βαμβακερά.

turbo + (μέγ. ατμός)

Συνιστάται για ρούχα που χρειάζονται πιο ισχυρό ατμό, όπως χοντρά βαμβακερά/λινά και τζιν.

Θερμοκρασία (μόνο στη συσκευή SI 50xx)

επίπεδο 1 (●)	Συνθετικά υφάσματα
επίπεδο 2 (●●)	Μαλλί, μετάξι, πολυεστέρας

Αφαλάτωση (για λεπτομέρειες βλ. εικ. D)

Μην χρησιμοποιείτε προϊόντα κατά των αλάτων που κυκλοφορούν στο εμπόριο, μπορεί να προκαλέσουν βλάβη στο σίδερο. Η συχνότητα αφαλάτωσης εξαρτάται από τη σκληρότητα του νερού, την ποσότητα ατμού που χρησιμοποιείται και τη συχνότητα και τη διάρκεια των σιδερωμάτων.

Εγγύηση και Συντήρηση

Για λεπτομερείς πληροφορίες μπορείτε να ανατρέξετε στο ξεχωριστό φυλλάδιο εγγύησης και συντήρησης ή να επισκεφθείτε την ιστοσελίδα www.braunhousehold.com.

Οδηγός επίλυσης προβλημάτων

	SI 50xx	SI 51xx
ΠΡΟΒΛΗΜΑ	ΛΥΣΗ	
Σταγόνες νερού στάζουν πάνω στο ρούχο κατά το σιδέρωμα	Πιέστε το καπάκι της δεξαμενής νερού και ελέγξτε αν είναι κλειστό	
	Ελέγξτε αν ο διακόπτης επιλογής της θερμοκρασίας βρίσκεται τουλάχιστον στο ●●. Επιλέξτε υψηλότερη ρύθμιση θερμοκρασίας. Πιέξτε το κουμπί βολής ατμού για μεγαλύτερο διάστημα.	Πιέξτε το κουμπί βολής ατμού για μεγαλύτερο διάστημα.
	Εάν έχουν πληρωθεί χημικά προϊόντα στη δεξαμενή νερού, αδειάστε την και ξεπλύνετε την 2-3 φορές.	
Το σίδερο βγάζει μικρή ποσότητα ατμού ή καθόλου	Ελέγξτε τη στάθμη του νερού και αναπληρώστε τη δεξαμενή	
	Διεξάγετε τη διαδικασία αφαλάτωσης	
	Ελέγξτε αν ο διακόπτης επιλογής της θερμοκρασίας βρίσκεται τουλάχιστον στο ●●.	Περιμένετε μέχρι να ζεσταθεί το σίδερο και η λυχνία LED ελέγχου της θερμοκρασίας να είναι μόνιμα αναμμένη.
Ελέγξτε αν ο επιλογέας ατμού έχει ρυθμιστεί σε μια ρύθμιση ατμού		
Κατά τη διάρκεια του σιδερώματος βγαίνουν νιφάδες και ακαθαρσίες λευκού χρώματος από τη βάση	Διεξάγετε τη διαδικασία αφαλάτωσης	
Η λειτουργία ψεκασμού ή η βολή ατμού δεν λειτουργούν σωστά	Αναπληρώστε τη δεξαμενή νερού	

Η πλάκα του σίδηρου δεν θερμαίνεται	Βγάλτε από την πρίζα το σίδηρο και βάλτε το στην πρίζα ξανά. Περιστρέψτε τον επιλογέα θερμοκρασίας από τη θέση «min» στη θέση «max». Κατόπιν αυτού επιλέξτε τη θερμοκρασία που θέλετε.	Βγάλτε από την πρίζα το σίδηρο και βάλτε το στην πρίζα ξανά.
Η λυχνία LED ελέγχου της θερμοκρασίας ανάβει μόνιμα με κόκκινο χρώμα	μη σχετικό	Βγάλτε από την πρίζα το σίδηρο και βάλτε το στην πρίζα ξανά. Αν το πρόβλημα εξακολουθεί επικοινωνήστε με την εξυπηρέτηση πελατών της Braun.
Σταγόνες νερού στάζουν από την πλάκα αφού το σίδηρο είναι εκτός πρίζας ή βρίσκεται στο χώρο φύλαξης	Ρυθμίστε το διακόπτη ρύθμισης ατμού στο «  »	
	Αδειάστε τη δεξαμενή νερού μετά το σιδέρωμα και τοποθετήστε το σίδηρο κάθετα σε σταθερή επιφάνεια ενώ το αφήνετε να κρυσώσει.	

Қазақ

Пайдаланардан бұрын

Осы аспапты пайдаланардан бұрын нұсқауларды мұқият оқып шығыңыз.

Абай болыңыз: Осы бу үтіктің қуаты өте жоғары, сондықтан сіздегі электр қуатының жеткілікті екеніне көз жеткізіңіз. Электр желісінің импедансының 0.350 Ом мәнінен жоғары емес екеніне көз жеткізу үшін электр қуатымен жабдықтайтын жергілікті компанияға хабарласыңыз.

Сипаттамасы

- 1 Су сауытына су құю
- 2 Бу параметрлері
- 3 Температура таңдау тетігі (тек SI 50xx)
- 4 Температураны басқару шамы
- 5 Қуат сымы
- 6 Қарқынды бу жіберу түймесі
- 7 Өздігінен тазалау түймесі
- 8 Бүріккіш түйме
- 9 Бұрку функциясы
- 10 Үш өлшемді (3D) үтік табаны
- 11 Үтік қойғыштың орны

Қолданылу мақсаты

Бұл аспап күтіп ұстау заттаңбасына сәйкес үтіктеуге жарайтын киім-кешекті ғана үтіктеу үшін пайдаланылуға тиіс. Сонымен қатар аспапты киімді жаңалау үшін пайдалануға болады. Киім

жүрген киімді ешқашан үтіктеуге немесе булауға болмайды.

Іске қосу (Толық мәліметті А-суреттен қараңыз)

Үтіктеуге кіріспес бұрын киімді күтіп ұстау бойынша нұсқауларды зейін қойып оқыңыз.  деген таңбасы бар маталарды үтіктеуге болмайды.

Параметрлер (Толық мәліметті В-суреттен қараңыз)

Бу

eco 

Синтетика, жібек және аралас материалдар сияқты нәзік заттарды үтіктеуге қолайлы. Бұл режимде қуат үнемдеу мүмкіндігі бар.

Қалыпты

Жүн, полистер және мақтадан жасалған заттарды үтіктеуге қолайлы.

turbo + (ең көп бу)

Мақта/зығыр және джинси сияқты күшті буды қажет ететін материалдардан жасалған заттарды үтіктеуге қолайлы.

Температура (тек SI 50xx)

1-деңгей (●)	Синтетика
2-деңгей (●●)	Жүн, жібек, полиэстер
3-деңгей (●●●)	Мақта мата, зығыр

Қақтан тазалау (Толық мәліметті D-суреттен қараңыз)

Дүкенде сатылатын қақ тазартқыштарды пайдалануға болмайды, олар үтікті бүлдіруі мүмкін.

Қақтан тазарту жиілігі судың кермектік дәрежесіне, пайдаланылатын бұдың көлеміне және үтіктеу жиілігі мен ұзақтығына байланысты болады.

Кепілдік және қызмет көрсету

Егжей-тегжейлі ақпаратты бөлек кепілдік және қызмет көрсету парақшасында қараңыз немесе www.braunhousehold.com сайтына кіріңіз.

Шығарылған жылы

Шығарылған жылын белгілеу үшін бұйым тақташасындағы 5-сандық шығарушы кодын қараңыз. Шығарушы кодының бірінші саны шығарған жылдың соңғы санын білдіреді. Келесі 2 сандар шығарылған жылдың күнтізбелік апта санын білдіреді. Ал соңғы 2 сандар 1992 жылдан бастап автоматты түрде есептелген басып шығару мерзімін білдіреді.
Мысалы: 30421 – Бұйым 2013 жылының 4 аптасында шығарылған.



Үлгі	TeXStyle 5
Кернеу	220 – 230 В
Герц	50 – 60 Гц
Ватт	2600, 2700, 2800 Вт
Сақтау шарттары:	температура: +5°C және +45°C Ылғалдылық: < 80%

Қытайда жасалған
Делонги Браун Хаусхолд ГмБХ
Германия Заңды өндіруші:
Делонги Браун Хаусхолд ГмБХ
Карл-Улрих-Штрассе 4
63263 Ной-Изенбург

Бұйымды іске пайдалану нұсқаулығына сәйкес өз мақсатында пайдалану керек. Бұйымның қызмет мерзімі тұтынушыға сатылған күннен бастап 2 жылды құрайды.

Импортер:
«Делонги» ААҚ, Ресей, 127055,
Москва қаласы, Сущёвская көшесі,
27/3-үй (27-үй, 3-құрылым)
Тел. +7 (495) 781-26-76

Сақталу мерзімі: Шектелмеген

Арылу жағдайлары: Қоршаған ортаны қорғау талаптарына сәйкес

Тасымалдау жағдайлары: Тасымалдау кезінде құлатып алуға немесе шамадан тыс шайқалтуға болмайды.

Сату жағдайлары: Сату жағдайларын өндіруші көрсетпеген, бірақ олар жергілікті, мемлекеттік және халықаралық ережелер мен стандарттарға сай болуға тиіс

Өндіруші зауыт:
De'Longhi Braun Household GmbH,
Carl-Ulrich-Strasse 4,
63263 Neu Isenburg, Germany

Ақаулықтарды жою нұсқаулығы

	SI 50xx	SI 51xx
АҚАУЛЫҚ	ШЕШІМІ	
Үтіктеу кезінде матаға су тамады	Су сауытының қақпағын үстінен басып, жабылғанын тексеру	
	Температура таңдау тетігінің кем дегенде ●● мәнінде тұрғанын тексеріңіз. Жоғарырақ температура параметрін таңдаңыз. Қарқынды бу жіберу түймесін басқан кезде ұзағырақ аралықпен басыңыз.	Қарқынды бу жіберу түймесін басқан кезде ұзағырақ аралықпен басыңыз.
	Егер су сауытына химиялық заттектер құйылған болса, су сауытын босатыңыз да, 2-3 рет шайыңыз.	

Үтіктен бу аз шығады немесе мүлде шықпайды	Судің деңгейін тексеру және сауытқа су құю	
	Қақтан тазарту процедурасын орындау	
	Температура таңдау тетігінің кем дегенде ●● мәнінде тұрғанын тексеріңіз.	Үтік әбден қызғанша және температураны басқару шамы үздіксіз жанғанша күтіңіз.
	Бу селекторының бу параметріне орнатылғанын тексеру	
Үтіктеген кезде үтіктің табанынан үлпектер мен ұсақ ақ қоқсық шығады	Қақтан тазарту процедурасын орындау	
Бұрку функциясы немесе қарқынды бу жіберу функциясы дұрыс жұмыс істемейді	Су сауытына су құю	
Үтіктің табаны қызбайды	Үтікті розеткадан ажыратып, қайтадан қосыңыз. Температура селекторын «тіп (ең аз)» мәнінен «тах (ең көп)» мәніне бұраңыз. Содан кейін қалаған температураны таңдаңыз.	Үтікті розеткадан ажыратып, қайтадан қосыңыз.
Температураны басқару шамы үздіксіз қызыл түспен жанып тұр	жоқ	Үтікті розеткадан ажыратып, қайтадан қосыңыз. Егер ақаулық жойылмаса, Braun компаниясының тұтынушыларды қолдау қызметіне хабарласыңыз.
Үтік тоқтан ажыратылғаннан кейін немесе сақтауда болғаннан кейін оның табанынан су тамшылайды	Бу реттегіш тетікті «  » деңгейіне қою	
	Үтіктеп болғаннан кейін су сауытын босатып, суыту кезінде үтікті орнықты жерге тігінен тұрғызып қою	

Русский

Руководство по эксплуатации

Перед использованием

Перед использованием прибора внимательно полностью прочтите инструкцию.

Осторожно: Поскольку данный утюг обладает высокой мощностью, убедитесь, что она может быть обеспечена Вашей энергетической сетью. Уточните у местной коммунальной службы, что внутреннее сопротивление Вашей электрической сети не превышает 0.350 Ом.

Описание

- 1 Наполнение резервуара для воды
- 2 Настройки подачи пара
- 3 Регулятор температуры (только для SI 50xx)
- 4 Светодиодный индикатор температуры
- 5 Кабель питания
- 6 Кнопка парового удара
- 7 Кнопка самоочистки
- 8 Кнопка распыления
- 9 Функция распыления
- 10 Подошва «3D»
- 11 Нейтральное положение утюга

Целевое назначение

Прибор следует использовать исключительно для глажения одежды, на памятке по уходу за которой есть информация о том, что эту одежду можно гладить. Никогда не гладьте и не отпаривайте одежду, которая надета на вас.

Начало эксплуатации

(для ознакомления с подробностями см. рис. А)

Перед началом глажения внимательно ознакомьтесь с памяткой по уходу на одежде. Ткани, на которых содержится символ , не подлежат глажению.

Настройки

(для ознакомления с подробностями см. рис. В)

Подача пара

есо 

Эта настройка рекомендуется для наиболее деликатных тканей, таких как синтетические, шелковые или смесовые ткани. Она снижает расход электроэнергии.

Нормальный режим 

Эта настройка рекомендуется для таких тканей, как шерсть, полиэстер и хлопок.

turbo + (макс. подача пара)

Эта настройка рекомендуется для тканей, которым требуется более мощная подача пара, например, плотный хлопок, лен или джинсовый материал.

Температура (только для SI 50xx)

Уровень 1 (●)	Синтетический материал
Уровень 2 (●●)	Шерсть, шелк, полиэстер
Уровень 3 (●●●)	Хлопок, лен

Удаление накипи

(для ознакомления с подробностями см. рис. D)

Не используйте средства от накипи, продающиеся в магазинах, они могут повредить утюг. Частота проведения очистки от накипи зависит от жесткости воды, количества используемого пара, а также частоты и продолжительности сеансов глажения.

Гарантия и обслуживание

Для получения подробной информации см. отдельный буклет, посвященный гарантии и обслуживанию, или посетите веб-сайт www.braunhousehold.com.

Дата изготовления

Чтобы узнать дату выпуска, посмотрите на пятизначный код продукта (возле таблички с

обозначением серии). Первая цифра обозначает последнюю цифру года изготовления. Две следующие цифры – это календарная неделя. А последние две указывают издание (автоматически подсчитывается с 1992 года). Пример: 30421 – изделие было выпущено в 2013 году (в 4 неделю).

EAC

Модель	TexStyle 5
Напряжение	220 – 230 В
Частота колебаний	50 – 60 Гц
Мощность	2600, 2700, 2800 Вт
Условия хранения:	При температуре: от +5°C до +45°C и влажности: < 80%

Изготовлено в Китае для
De'Longhi Braun Хаусхолд ГмбХ Германия
De'Longhi Braun Household GmbH
Carl-Ulrich-Straße 4
63263 Neu-Isenburg/Germany

Изделие использовать по назначению в соответствии с руководством по эксплуатации. Срок службы изделия составляет 2 года с даты продажи потребителю.

Импортер и ответственный за претензии потребителей: ООО «Делонги», Россия, 127055, Москва, ул. Суцневская, д. 27, стр. 3. Тел. +7 (495) 781-26-76

Срок хранения: Не ограничен

Условия утилизации: Утилизировать в соответствии с экологическими требованиями

Условия транспортировки: Во время транспортировки, не бросать и не подвергать излишней вибрации.

Условия реализации: Правила реализации товара не установлены изготовителем, но должны соответствовать региональным, национальным и международным нормам и стандартам.

Производитель:

De'Longhi Braun Household GmbH,
Carl-Ulrich-Strasse 4,
63263 Neu Isenburg, Germany

Руководство по устранению неисправностей

	SI 50xx	SI 51xx
ПРОБЛЕМА	РЕШЕНИЕ	
Во время глажения на ткань капают водяные капли.	Надавите на крышку резервуара для воды и проверьте, закрыта ли она.	
	Убедитесь, что регулятор температуры установлен как минимум в положение ●●. Выберите более высокую настройку температуры. При нажатии кнопки парового удара удерживайте ее в этом положении на протяжении более длительного промежутка времени.	При нажатии кнопки парового удара удерживайте ее в этом положении на протяжении более длительного промежутка времени.
	Если в резервуар для воды добавлялись химикаты, опустошите его, а затем промойте 2—3 раза.	
Утюг производит слишком мало пара или не производит его совсем.	Проверьте уровень воды и наполните резервуар.	
	Выполните процедуру удаления накипи.	
	Убедитесь, что регулятор температуры установлен как минимум в положение ●●.	Подождите, пока утюг не нагреется и светодиодный индикатор температуры не начнет гореть непрерывно.
	Проверьте, настроен ли регулятор подачи пара на настройку подачи пара.	
В процессе глажения из подошвы выходят хлопья и загрязнения белого цвета.	Выполните процедуру удаления накипи.	
Функция распыления или паровой удар не работает надлежащим образом.	Снова наполните резервуар для воды.	
Подошва не нагревается.	Отключите утюг от сети и подключите его к сети снова. Переведите регулятор температуры из положения min в положение max. Затем выберите требуемую температуру.	Отключите утюг от сети и подключите его к сети снова.
Светодиодный индикатор температуры горит непрерывно красным светом.	н/д	Отключите утюг от сети и подключите его к сети снова. Если проблему решить не удалось, обратитесь в сервисный центр компании Braun.
Из подошвы вытекают капли воды, после того как утюг находился в выключенном состоянии или на хранении.	Установите регулятор подачи пара в положение «  »	
	Слейте воду из резервуара после глажения и поместите утюг в вертикальном положении на стабильную поверхность на время остывания.	

Українська

Керівництво з експлуатації

Перед використанням

Будь ласка, уважно та повністю прочитайте дані інструкції, перш ніж використовувати прилад.

Увага: Через високі технічні характеристики цієї парової праски, будьласка, впевніться, що електропостачання забезпечує достатній рівень потужності. Будь-ласка, зв'яжіться із місцевою енергослужбою, щоб переконатися, що так званий повний опір не перевищує 0.350 Ом.

Опис

- 1 Резервуар для води
- 2 Налаштування пари
- 3 Вибір температури (тільки для SI 50xx)
- 4 Світлодіодний індикатор контролю температури
- 5 Шнур живлення
- 6 Кнопка парового струменя
- 7 Кнопка самоочищення
- 8 Кнопка подачі струменя
- 9 Функція розпилювання води
- 10 3D підшва
- 11 Підставка для праски

Цільове призначення

Прилад може використовуватись виключно для прасування одягу, на пам'ятці по догляду за яким є інформація про те, що цей одяг можна прасувати. Ніколи не прасуйте та не відпарюйте одяг, одягнений на вас.

Початок експлуатації

(подробіці див. на мал. А)

Перед початком прасування уважно ознайомтесь із пам'яткою по догляду на одязі. Тканини, на яких є символ , не підлягають прасуванню.

Налаштування (подробіці див. на мал. В)

Пара

есо

Рекомендовано для делікатних тканин, таких як синтетика, шовк і тканин змішаного типу. Це налаштування дозволяє споживати менше електроенергії.

Звичайна

Рекомендовано для вовни, поліестеру і бавовни.

turbo + (макс. пара)

Рекомендовано для тканин, що потребують більше пари, наприклад, товста бавовна/льон і джінс.

Температура (тільки для SI 50xx)

положення 1 (●)	Синтетика
положення 2 (●●)	Вовна, шовк, поліестер
положення 3 (●●●)	Бавовна, льон

Видалення накипу

(подробіці див. на мал. D)

Не використовуйте доступні в продажі засоби для видалення накипу, оскільки це може призвести до пошкодження праски. Частота видалення накипу залежить від твердості води, кількості використовуваної пари, частоти та тривалості прасування.

Гарантія та обслуговування

Для отримання детальної інформації див. Повні умови щодо гарантії та обслуговування, або зайдіть на сайт: www.braunhousehold.com.

Керівництво з пошуку та усунення несправностей

	SI 50xx	SI 51xx
ПРОБЛЕМА	ВИРІШЕННЯ	
Під час прасування краплі води капають на тканину	Натисніть кришку резервуара для води та перевірте, чи закрита вона	
	Переконайтеся, що регулятор температури знаходиться принаймні у положенні ●●. Встановіть більш високу температуру. Почекайте перед тим, як повторно використовувати функцію парового струменя.	Почекайте перед тим, як повторно використовувати функцію парового струменя.
	Якщо хімічні речовини потрапили до резервуара для води, спорожніть та промийте його 2-3 рази.	
З праски виходить дуже мало пари або зовсім не виходить	Перевірте рівень води й заповніть резервуар	
	Виконайте процедуру видалення накипу	
	Переконайтеся, що регулятор температури знаходиться принаймні у положенні ●●.	Почекайте, коли праска нагріється, а світлодіодний індикатор температури засвітиться.
	Перевірте, чи встановлено регулятор пари на налаштування пари	
Під час прасування з підшови виділяються частинки накипу або білі домішки	Виконайте процедуру видалення накипу	
Функція розпилювання або парового струменя не працює справно	Заново наповніть резервуар для води	
Підшовка не нагрівається	Вимкніть праску і знову ввімкніть. Поверніть регулятор температури з положення «min» на «max». Після цього оберіть потрібну температуру.	Вимкніть праску і знову ввімкніть.
Світлодіодний індикатор контролю температури постійно світиться червоним кольором	немає даних	Вимкніть праску і знову ввімкніть. Якщо проблему не буде вирішено, зверніться в службу підтримки компанії Braun.
Краплі води витікають з підшови після від'єднання від розетки або під час зберігання	Налаштуйте регулятор пари у положення «☞»	
	Спорожніть резервуар для води після прасування, поставте праску у вертикальне положення на стійкій поверхні й дайте прасці охолонути	

SI 51xx	SI 50xx	
الحل		المشكلة
اضغط على غطاء خزان المياه وتحقق ما إذا كان مغلقاً		تتساقط قطرات الماء الصغيرة على القماش أثناء الكي
اضغط على زر دفع البخار على فترات زمنية متباعدة.	تحقق أن محدد درجة الحرارة على الأقل على •• اختر إعداد أعلى لدرجة حرارة. اضغط على زر دفع البخار على فترات زمنية متباعدة.	
إذا تم وضع مواد كيميائية في خزان المياه، فأفرغ خزان المياه، واغسله 2-3 مرات.		
تحقق من مستوى المياه وأعد تعبئة الخزان		تصدر المكواة القليل من البخار أو لا بخار
نفذ إجراء إزالة الترسبات		
انتظر حتى تسخن المكواة وتكون لمبة LED الخاصة بالتحكم في درجة الحرارة مضاءة بشكل دائم.	تحقق أن محدد درجة الحرارة على الأقل على ••	
تحقق مما إذا كان قد تم تعيين محدد البخار على أحد إعدادات البخار		
نفذ إجراء إزالة الترسبات		تخرج رقائق ورواسب بيضاء من اللوحة السفلية أثناء الكي
أعد ملء خزان المياه		وظيفة الرش أو دفع البخار لا تعمل بشكل صحيح
افصل المكواة عن مصدر الطاقة، ثم أعد توصيلها.	افصل المكواة عن مصدر الطاقة، ثم أعد توصيلها. أدر محدد درجة الحرارة من «الحد الأدنى» إلى «الحد الأقصى». ثم، حدد درجة الحرارة المطلوبة.	اللوحة السفلية لا تسخن
افصل المكواة عن مصدر الطاقة، ثم أعد توصيلها. إذا لم تختف المشكلة، فاتصل بخدمة عملاء Braun.	غير متاح	اللوحة السفلية لا تسخن
اضبط منظم البخار على «  »		قطرات مياه صغيرة تتساقط من اللوحة السفلية بعد أن يتم فصل المكواة عن مصدر الطاقة أو تخزينها
قم بتفريغ خزان المياه بعد الكي وضع المكواة رأسياً على سطح مستقر أثناء التبريد		

عربي

التريو + (الحد الأقصى للبخار)
يوصى باستخدام هذا الوضع مع الملابس التي تحتاج إلى كمية بخار أكبر
مثل القطن/الكثان السميكة والجينز.

قبل الاستخدام

يُرجى قراءة التعليمات بعناية وبالكامل قبل استخدام الجهاز.

درجة الحرارة (SI 50xx فقط)

المستوى الأول (*)	الأنسجة الصناعية
المستوى الثاني (**)	الصوف، الحرير، البوليستر
المستوى الثالث (***)	القطن، الكثان

تنبيه

تنبيه: نظراً للطاقة المرتفعة لهذه المكواة التي تصدر البخار، يُرجى التحقق من أن مصدر الطاقة الرئيسي كافٍ. يُرجى الاتصال بالشركة المحلية لتوزيع الطاقة الكهربية للتحقق من أن مقاومة مصدر الطاقة الرئيسي ليست أعلى من 0.350 أوم.

الوصف

- 1 ملء خزان المياه
- 2 إعدادات البخار
- 3 محدد درجة الحرارة (SI 50xx فقط)
- 4 لمبة LED الخاصة بالتحكم في درجة الحرارة
- 5 كابل الطاقة
- 6 زر دفع البخار
- 7 زر التنظيف الذاتي
- 8 زر الرش
- 9 وظيفة الرش
- 10 اللوحة السفلية ثلاثية الأبعاد
- 11 وضع مسند المكواة

الضمان والخدمة

للحصول على معلومات تفصيلية، انظر نشرة الضمان والخدمة المنفصلة أو
تفضل بزيارة www.braunhousehold.com.

الاستخدام المقصود

يُستخدم الجهاز فقط لكي الملابس الصالحة للكي بحسب ملصق العناية
الموجود على الملابس. لا تقوم بكي الملابس أو ترطبها أثناء ارتدائها.

بدء التشغيل (لمزيد من التفاصيل، راجع الشكل A)

قبل بدء الكي، يُرجى اتباع تعليمات ملصق العناية بالملابس بعناية. لا
يمكن كي الأقمشة التي تحمل هذا الرمز

الإعدادات (لمزيد من التفاصيل، راجع الشكل B)

الخيار الاقتصادي

يوصى بهذا الوضع مع الملابس الأكثر حساسية مثل الملابس الاصطناعية
والحرير والأقمشة المخلوطة. يسمح هذا الإعداد باستهلاك كمية قليلة من
الطاقة.

عادي

يوصى باستخدام الإعداد عادي مع ملابس مثل الصوف، والبوليستر،
والقطن.

