

# falmec

JUST COOKERHOODS



## **lumen parete/wall**

LIBRETTO ISTRUZIONI

INSTRUCTIONS BOOKLET

GEBRAUCHSANWEISUNG

MODE D'EMPLOI

MANUAL DE INSTRUCCIONES

ИНСТРУКЦИИ

INSTRUKCJA OBSŁUGI

GEBRUIKSHANDLEIDING

MANUAL DE INSTRUÇÕES

BRUGSANIVSNINGER

INSTRUKTIONSBOK

OHJEKIRJA

BRUKSANVISNING

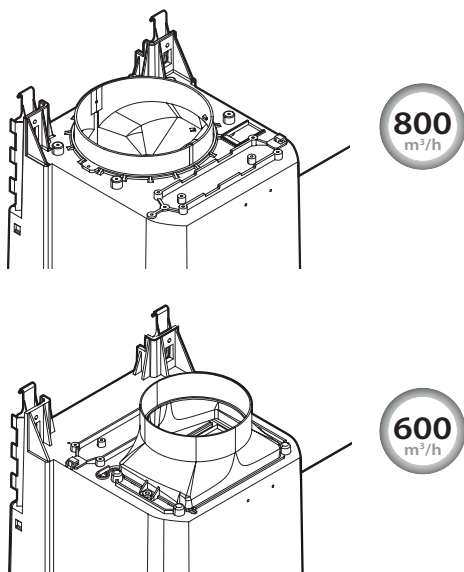
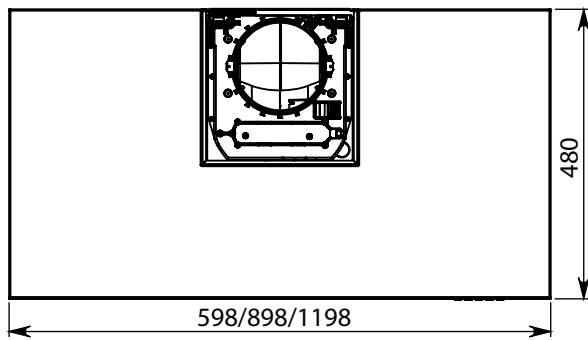
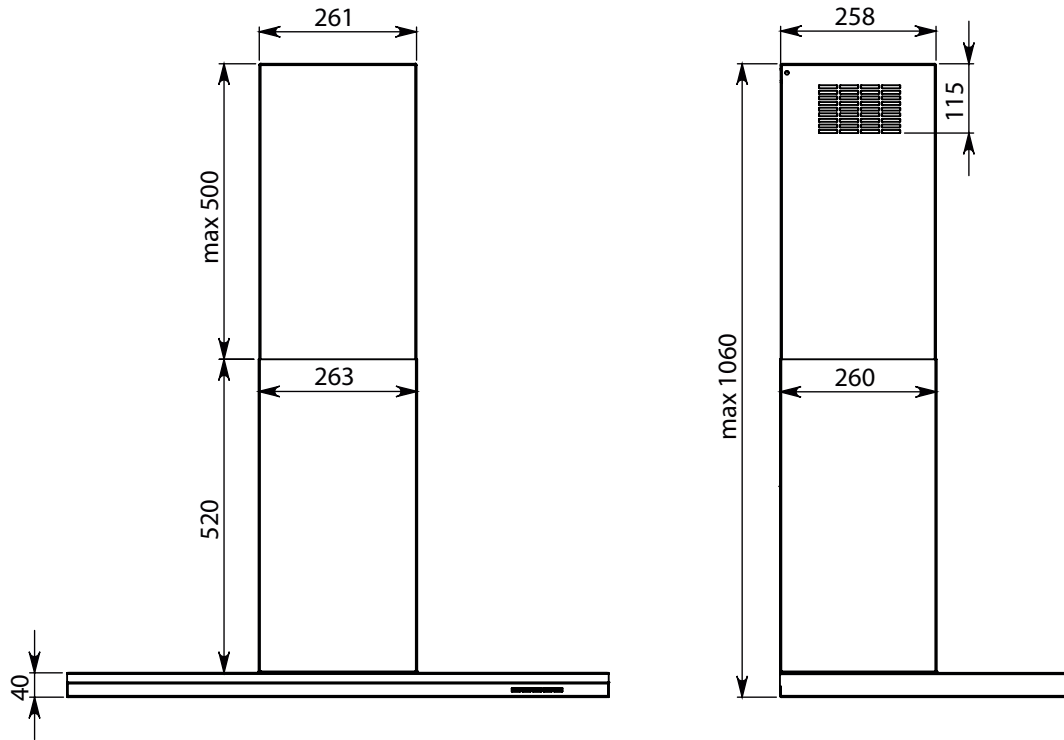

	LUMEN 60:	17 KG
	LUMEN 90:	19 KG
	LUMEN 120:	23 KG

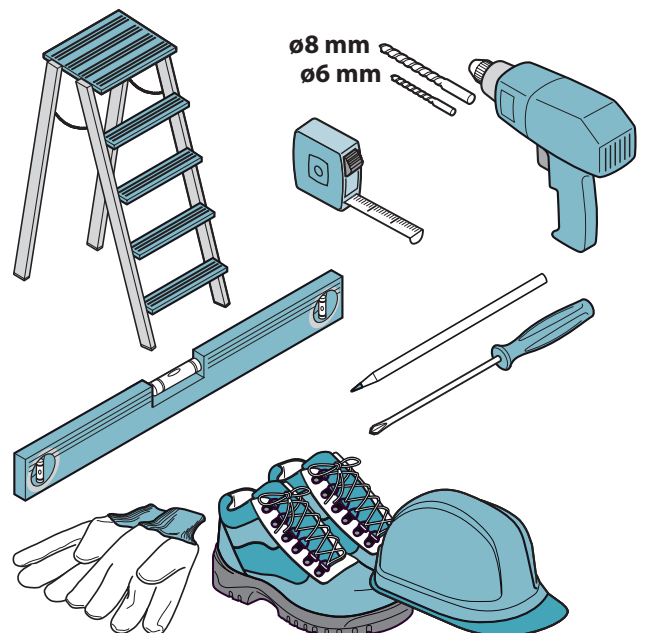



**600**  
m<sup>3</sup>/h

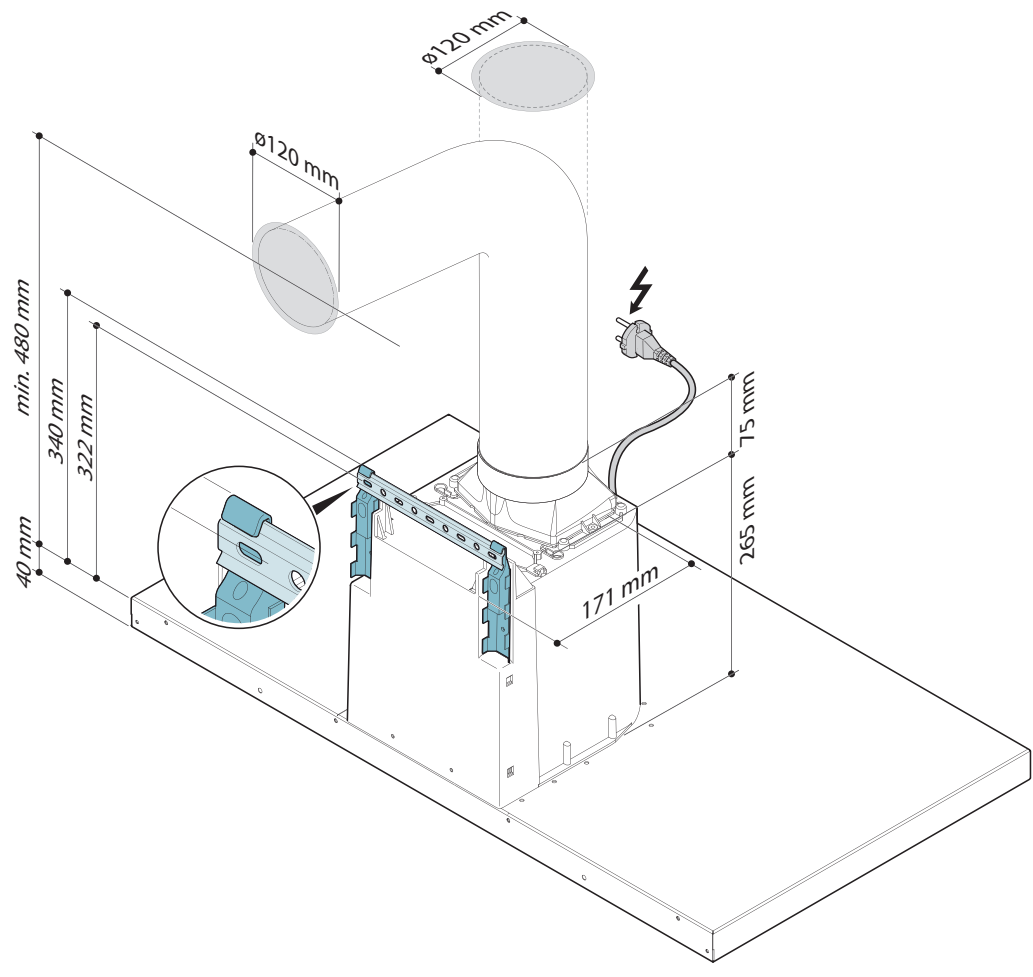

**800**  
m<sup>3</sup>/h

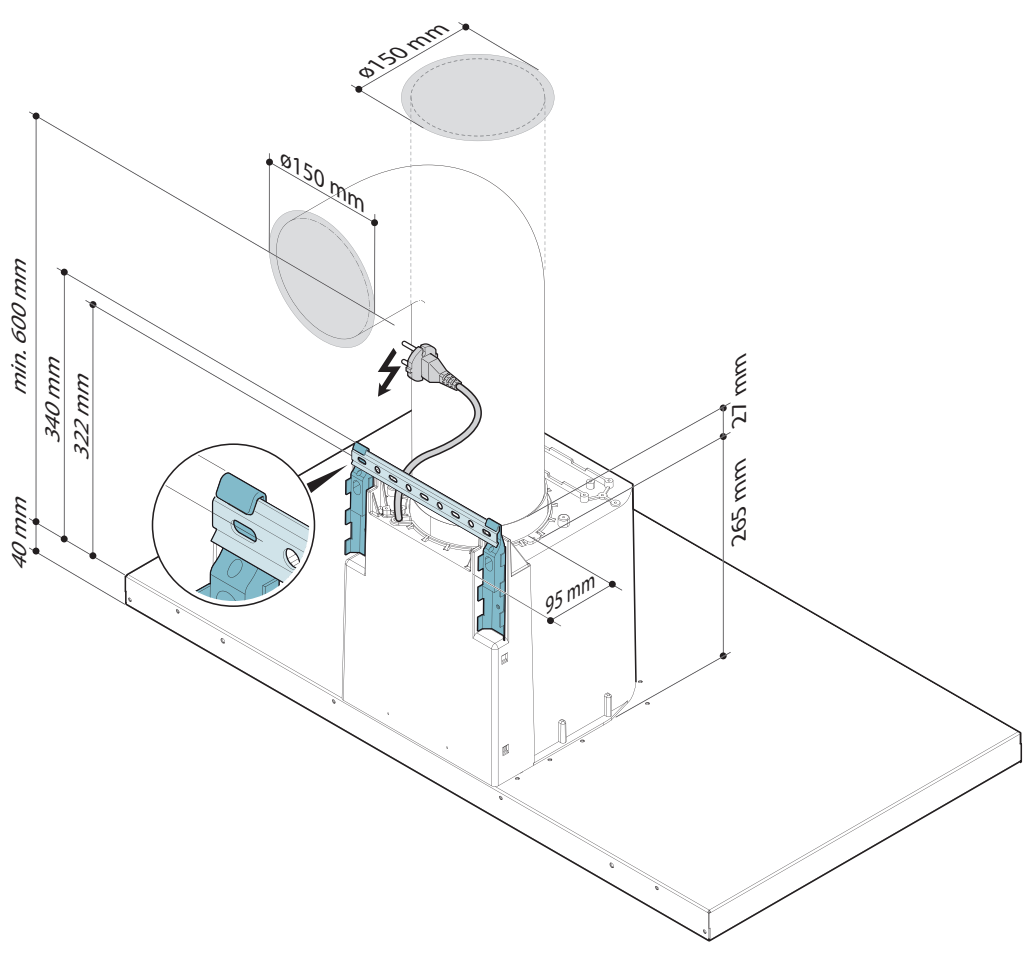

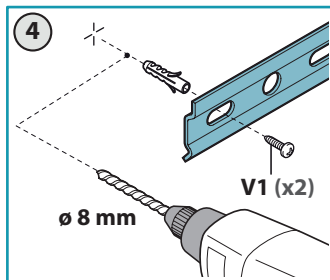
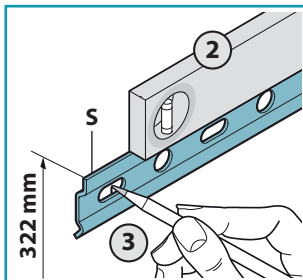
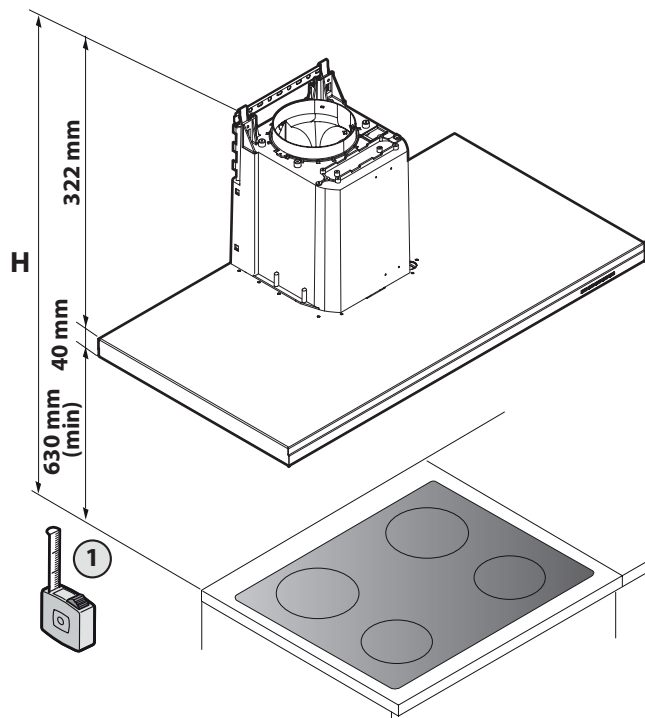
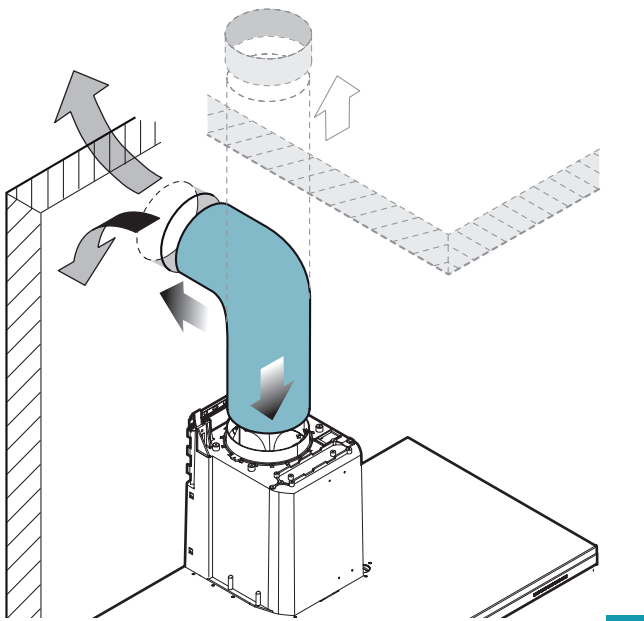
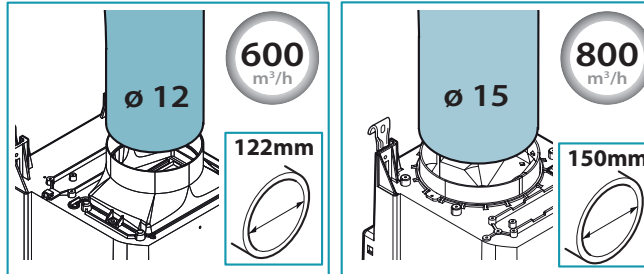
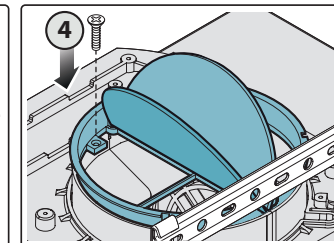
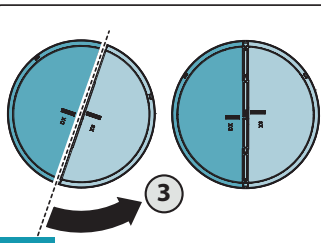
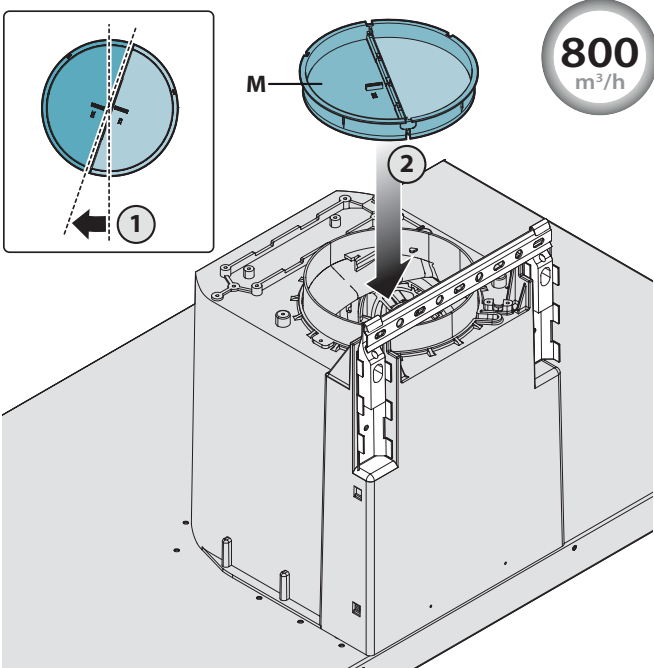
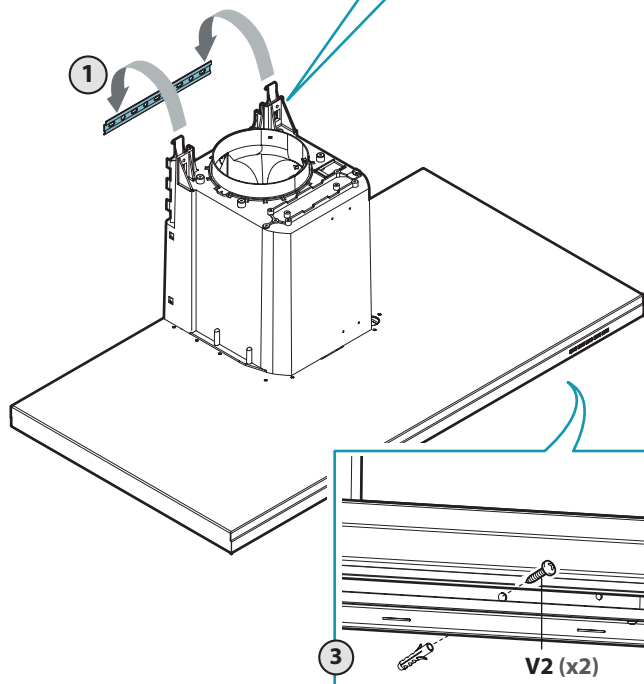
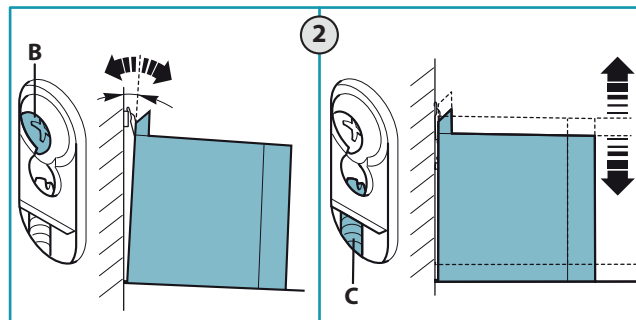
**A****B****C****D**



E

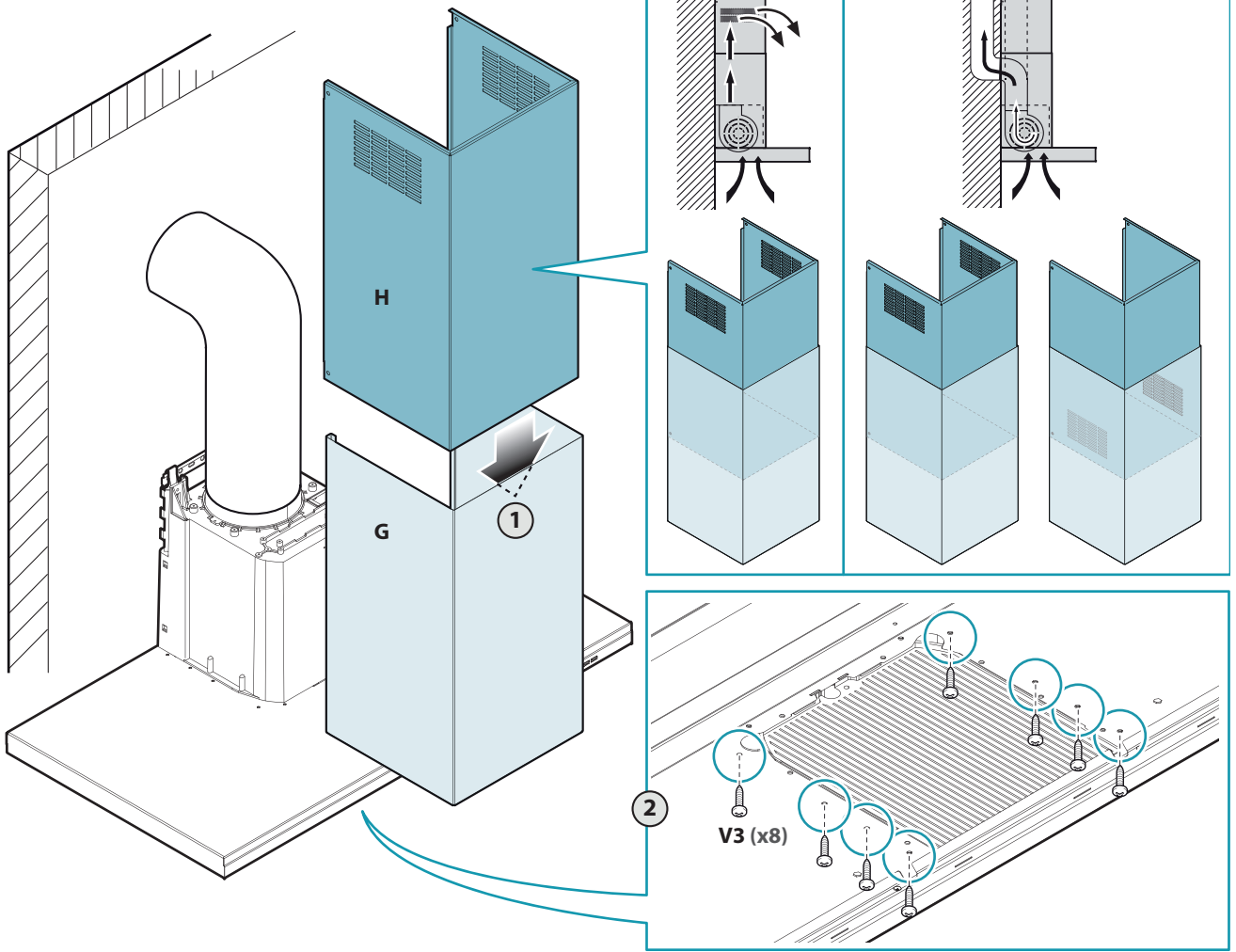

2

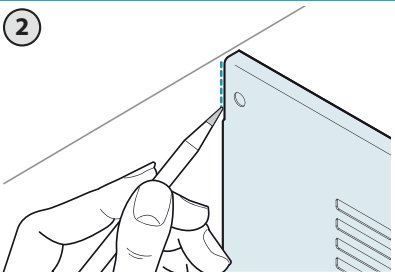

3

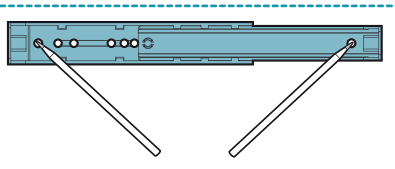
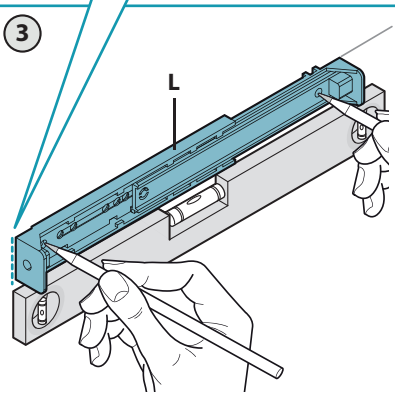

5

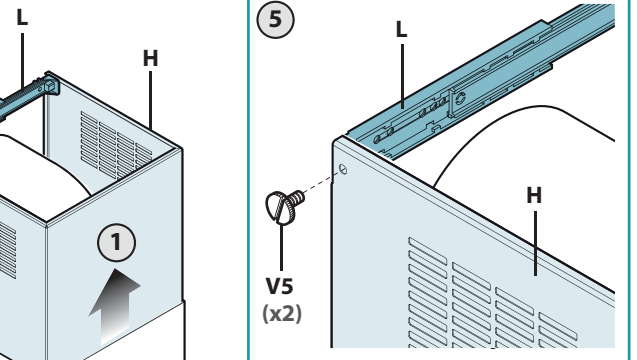

4

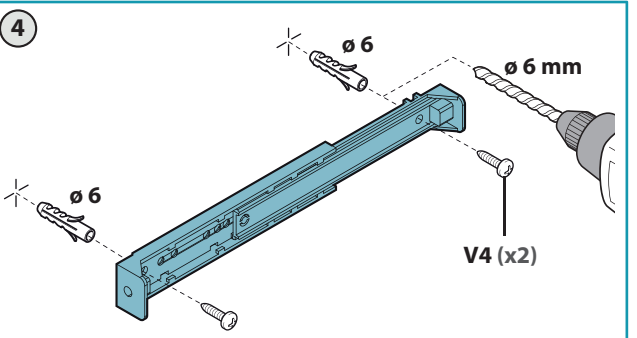

F

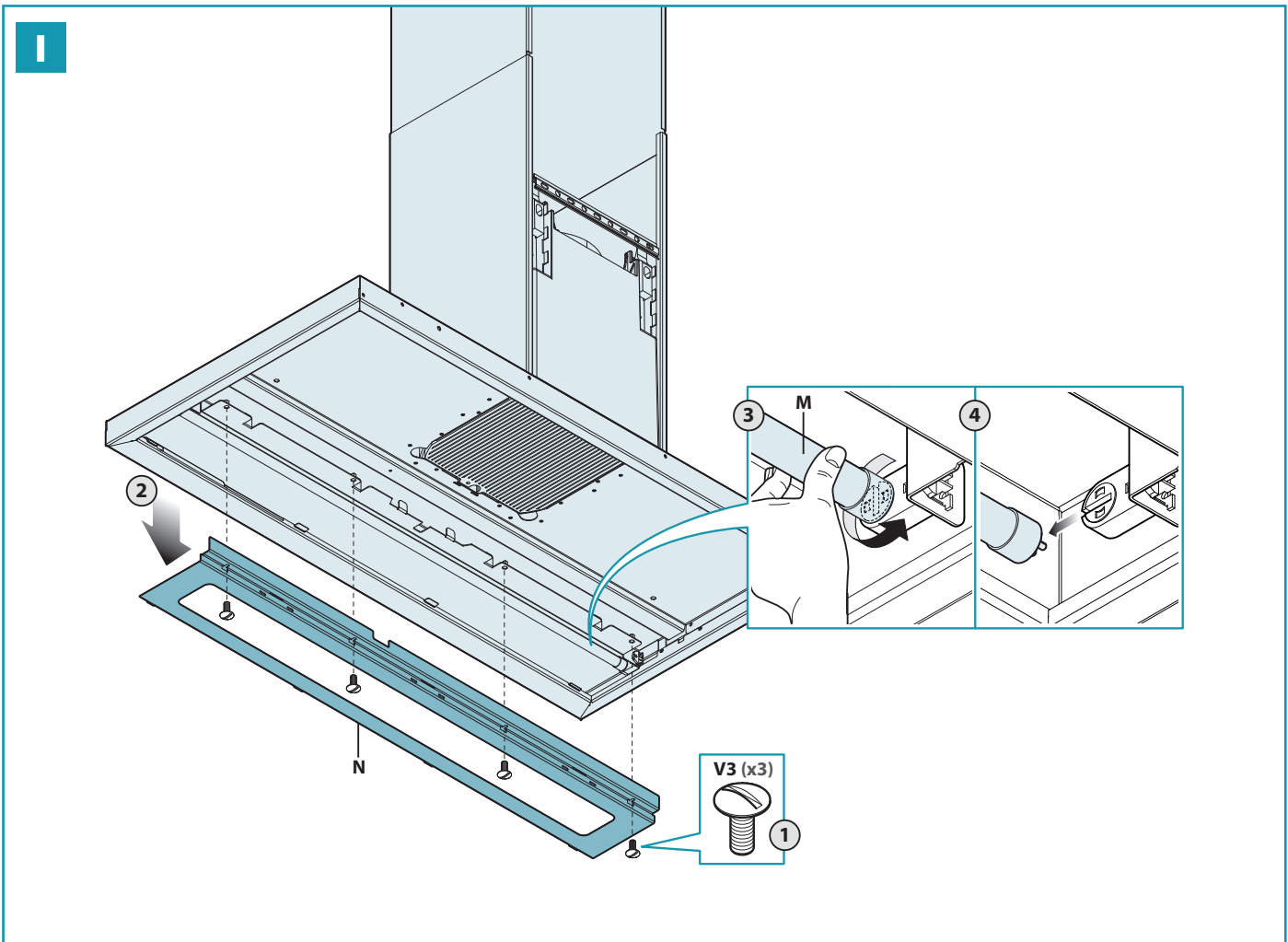
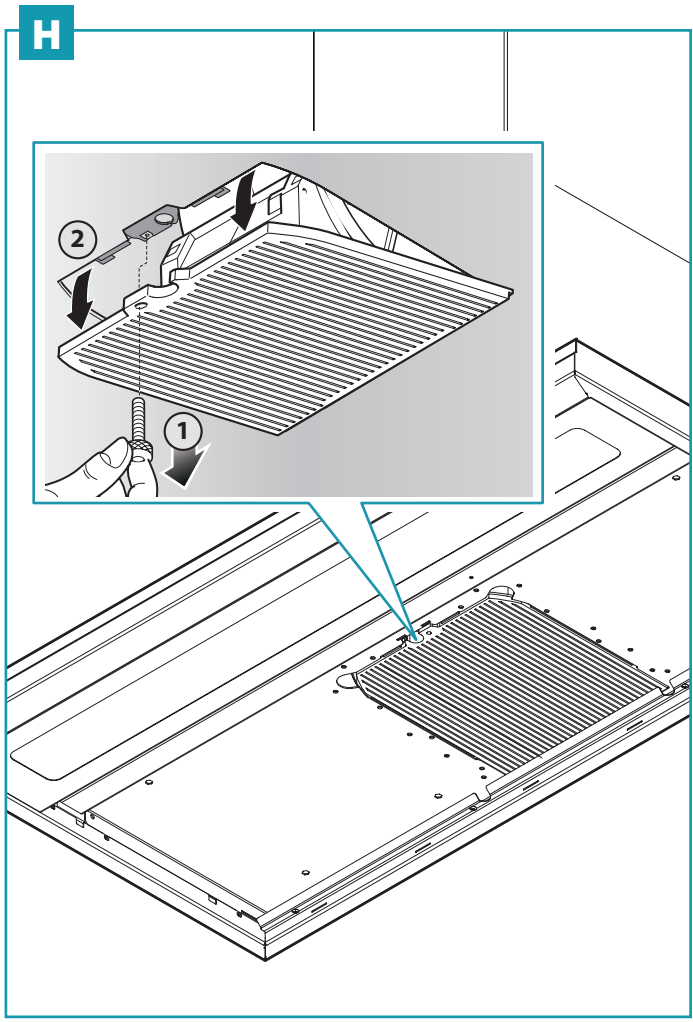
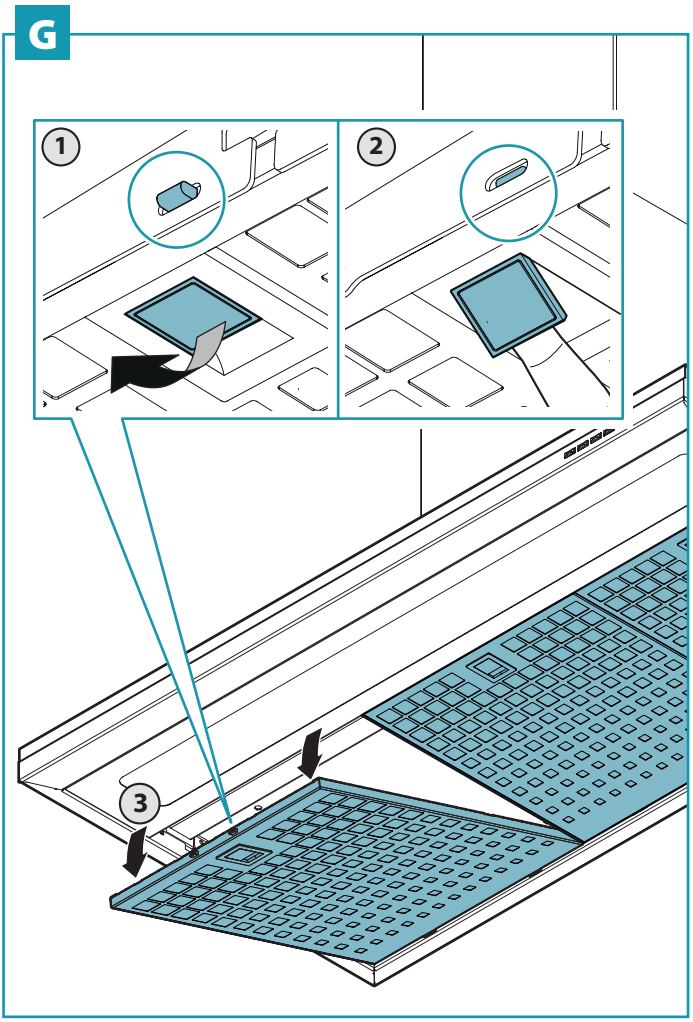

## AVVERTENZE PER L'INSTALLATORE

## SICUREZZA TECNICA



Il lavoro di installazione deve essere eseguito, da installatori competenti e qualificati, secondo quanto indicato nel presente libretto e rispettando le norme in vigore.

- Prima di installare la cappa controllare l'integrità e funzionalità di ogni sua parte: se si notano anomalie non procedere nell'installazione e contattare il Rivenditore.
- Nel caso sia stato riscontrato un difetto estetico la cappa NON deve essere installata; riporla nel suo imballo originale e contattare il Rivenditore. Una volta installata la cappa non sarà accettato alcun reclamo per difetti estetici.
- Durante l'installazione utilizzare sempre mezzi di protezione personale (es. scarpe antiinfortunistiche) ed adottare comportamenti prudenti e corretti.
- Il kit di fissaggio (viti, tasselli e staffe) fornito con la cappa è utilizzabile unicamente su pareti in muratura: se si rendesse necessario installare la cappa su pareti di materiale diverso, valutare altri sistemi di fissaggio tenendo conto della resistenza del muro e del peso della cappa (indicato a pag. 2).
- Tenere presente che l'installazione con sistemi di fissaggio diversi da quelli forniti o non conformi può comportare rischi di natura elettrica e di tenuta meccanica.
- Non modificare la struttura elettrica, meccanica e funzionale dell'apparecchiatura.
- Non installare la cappa in ambienti esterni e non esporla ad agenti atmosferici (pioggia, vento, ecc...)
- Dopo l'installazione delle cappe in acciaio inox è necessario eseguire la pulizia della stessa per rimuovere i residui di collante del protettivo e le eventuali macchie di grasso e oli, che, se non rimosse, possono causare il deterioramento irreversibile della superficie della cappa. Per questa operazione il costruttore raccomanda l'utilizzo delle salviette in dotazione, disponibili anche in acquisto.

## SICUREZZA ELETTRICA



L'impianto elettrico al quale viene collegata la cappa deve essere a norma e obbligatoriamente munito di collegamento a terra secondo le norme di sicurezza del Paese di utilizzo; deve essere inoltre conforme alle normative Europee sull'antidisturbo radio.

- Prima di installare la cappa verificare che la tensione di rete corrisponda a quella riportata dalla targhetta posta all'interno della cappa.
- La presa usata per il collegamento elettrico deve essere facilmente raggiungibile con l'apparecchiatura installata: se ciò non fosse possibile prevedere, in posizione accessibile, un interruttore generale per disconnettere la cappa al bisogno.
- Ogni eventuale modifica all'impianto elettrico che fosse necessaria per installare la cappa dovrà essere eseguita solo da un elettricista qualificato.
- La lunghezza massima della vite di fissaggio del camino (fornita dal fabbricante) è di 10 mm. L'utilizzo di viti non conformi con le presenti istruzioni può comportare rischi di natura elettrica.
- È pericoloso modificare o tentare di modificare le caratteristiche di questo apparecchio. In caso di malfunzionamenti dell'apparecchio, non tentare di risolvere da soli il problema ma contattare il Rivenditore o un Centro di Assistenza autorizzato per la riparazione.
- Durante l'installazione della cappa, disinserire l'apparecchio togliendo la spina o agendo sull'interruttore generale.

## SICUREZZA SCARICO FUMI

- Non collegare l'apparecchio a condotti di scarico dei fumi prodotti dalla combustione (ad es. caldaie, caminetti, ecc...)
- Prima dell'installazione della cappa assicurarsi che siano rispettate tutte le normative vigenti sullo scarico dell'aria all'esterno del locale.

## AVVERTENZE PER L'UTILIZZATORE

## AVVERTENZE GENERALI



Queste avvertenze sono state redatte per la vostra sicurezza e per quella degli altri, Vi preghiamo, dunque, di leggere attentamente questo libretto in tutte le sue parti prima d'installare e di utilizzare l'apparecchio o di effettuare operazioni di pulizia sullo stesso.

- Il Costruttore declina ogni responsabilità per eventuali danni che possano, direttamente o indirettamente, essere causati a persone, cose ed animali domestici in conseguenza alla mancata osservanza delle avvertenze di sicurezza indicate in questo libretto.
- È molto importante che questo libretto istruzioni sia conservato insieme all'apparecchiatura per qualsiasi futura consultazione. Se l'apparecchio dovesse essere venduto o trasferito ad un'altra persona, assicurarsi che anche il libretto venga fornito, in modo che il nuovo utente possa essere messo al corrente del funzionamento della cappa e delle avvertenze relative.
- Il lavoro di installazione deve essere eseguito, da installatori competenti e qualificati, secondo quanto indicato nel presente libretto e rispettando le norme in vigore.
- Se il cavo di alimentazione o altri componenti sono danneggiati la cappa NON deve essere utilizzata. Staccare la cappa dall'alimentazione elettrica e contattare il Rivenditore o un Centro Assistenza Tecnica autorizzato per la riparazione. Esigere parti di ricambio originali. Non tentare di effettuare da soli riparazioni o sostituzioni: gli interventi effettuati da persone non competenti e qualificate possono provocare danni, anche molto gravi, a cose e/o persone non coperti da garanzia del Costruttore.
- Non modificare la struttura elettrica, meccanica e funzionale dell'apparecchiatura. Ogni eventuale modifica all'impianto elettrico che fosse necessaria per installare la cappa dovrà essere eseguita solo da un elettricista qualificato.

## DESTINAZIONE D'USO

- L'apparecchio è destinato solo ed esclusivamente per l'aspirazione di fumi generati dalla cottura di alimenti su cucine domestiche, non professionali: qualsiasi utilizzo diverso da questo è improprio, può provocare danni a persone, cose ed animali domestici e solleva il Costruttore da qualsiasi responsabilità.
- L'apparecchio può essere utilizzato da bambini di età non inferiore a 8 anni e da persone con ridotte capacità fisiche, sensoriali o mentali, o prive di esperienza o della necessaria conoscenza, purché sotto sorveglianza oppure dopo che le stesse abbiano ricevuto istruzioni relative all'uso sicuro dell'apparecchio e alla comprensione dei pericoli ad esso inerenti. I bambini non devono giocare con l'apparecchio. La pulizia e la manutenzione destinata ad essere effettuata dall'utilizzatore non deve essere effettuata da bambini senza sorveglianza.

## AVVERTENZE PER L'UTILIZZO E LA PULIZIA

- **Prima di procedere a qualsiasi operazione di pulizia o di manutenzione, disinserire l'apparecchio togliendo la spina o agendo sull'interruttore generale.**
- Non utilizzare la cappa con le mani bagnate o piedi scalzi.
- Quando l'apparecchio non viene usato, controllare sempre che tutte le parti elettriche, (luci, aspiratore), siano spente.
- Il peso massimo complessivo di eventuali oggetti posizionati o appesi (ove previsto) sulla cappa non deve superare 1,5 Kg.
- Controllare le friggitorie durante l'uso: l'olio surriscaldato potrebbe infiammarsi.
- Non accendere fiamme libere sotto la cappa.
- Non preparare cibi alla fiamma sotto la cappa.
- Non utilizzare mai la cappa senza i filtri metallici antigrasso; grasso e sporco in questo caso si depositerebbero nell'apparecchio compromettendone il funzionamento.
- Parti accessibili della cappa possono essere calde se utilizzate insieme con apparecchi di cottura.
- Non effettuare operazioni di pulizia quando parti della cappa sono ancora calde.
- Se la pulizia non è condotta secondo le modalità e i prodotti indicati nel presente libretto è possibile un rischio di incendio.
- Disinserire l'interruttore generale quando l'apparecchio non viene utilizzato per periodi prolungati di tempo



In caso di utilizzo contemporaneo di altre utenze (caldaie, stufe, caminetti, ecc.) alimentate a gas o con altri combustibili, provvedere ad una adeguata ventilazione del locale in cui avviene l'aspirazione dei fumi, secondo le norme vigenti.

## AVVERTENZE IN CASO DI MALFUNZIONAMENTO

- **Se il cavo di alimentazione o altri componenti sono danneggiati la cappa NON deve essere utilizzata.** Staccare la cappa dall'alimentazione elettrica e contattare il Rivenditore o un Centro Assistenza Tecnica autorizzato per la riparazione. Esigere parti di ricambio originali. **Non tentare di effettuare da soli riparazioni o sostituzioni: gli interventi effettuati da persone non competenti e qualificate possono provocare danni, anche molto gravi, a cose e/o persone non coperti da garanzia del Costruttore.**

Il Costruttore si riserva il diritto di apportare modifiche alle apparecchiature in qualsiasi momento e senza preavviso. La stampa, la traduzione e la riproduzione anche parziale del presente manuale s'intendono vincolate dall'autorizzazione del Costruttore.

Le informazioni tecniche, le rappresentazioni grafiche e le specifiche presenti in questo manuale sono indicative e non divulgabili.

La lingua di stesura del manuale è l'italiano, il Costruttore non si rende responsabile per eventuali errori di trascrizione o traduzione.

## INSTALLAZIONE (parte riservata solo a personale qualificato al montaggio della cappa)



**Prima di effettuare l'installazione della cappa, leggere attentamente il cap. "Istruzioni di sicurezza e avvertenze" a pag. 7.**

## CARATTERISTICHE TECNICHE

I dati tecnici dell'apparecchio sono riportati su delle targhette, posizionate all'interno della cappa.

## POSIZIONAMENTO

**La distanza minima fra la parte più alta dell'apparecchiatura per la cottura e la parte più bassa della cappa da cucina viene indicata in fig.**

**A** a pag. 4.

In generale, quando la cappa da cucina è posta su un'apparecchiatura a gas, questa distanza deve essere almeno 65 cm (25,6"). Tuttavia sulla base di un'interpretazione della norma EN60335-2-31 del 11-07-2002 da parte del TC61 (subclause 7.12.1 meeting 15 agenda item 10.11), la distanza minima tra piano cottura e parte inferiore della cappa può essere ridotta alla quota riportata.

Se le istruzioni del piano di cottura a gas specificano una distanza maggiore, bisogna tenerne conto.

Non installare la cappa in ambienti esterni e non esporla ad agenti atmosferici (pioggia, vento, ecc...)

## ALLACCIAMENTO ELETTRICO (parte riservata solo a personale qualificato per l'allacciamento)



**Prima di effettuare qualsiasi operazione sulla cappa scollegare l'apparecchio dalla rete elettrica.**

**Assicurarsi che non vengano scollegati o tagliati fili elettrici all'interno della cappa; nel caso si verificano tali situazioni contattare il Centro Assistenza più vicino. Per l'allacciamento elettrico rivolgersi a personale qualificato.**

**Il collegamento deve essere eseguito in conformità con le disposizioni di legge in vigore.**

Prima di collegare l'apparecchio alla rete elettrica, controllare che:

- la tensione di rete corrisponda a quella riportata dalla targhetta posta all'interno della cappa;
- l'impianto elettrico sia a norma e possa sopportare il carico dell'apparecchio (vedere la targhetta caratteristiche tecniche posizionata all'interno della cappa);
- la spina e il cavo, una volta collegati, non entrino in contatto con parti calde aventi temperature superiori a 70 °C
- l'impianto di alimentazione sia munito di efficace e corretto collegamento di terra secondo le norme vigenti;
- la presa usata per il collegamento sia facilmente raggiungibile con l'apparecchiatura installata.

Alcuni tipi di apparecchi possono essere dotati di cavo senza spina; in questo caso, la spina da utilizzare deve essere del tipo "normalizzato" tenendo conto che il filo giallo-verde deve essere utilizzato per la messa a terra, il filo blu deve essere utilizzato per il neutro e il filo marrone deve essere utilizzato per la fase.

Montare sul cavo di alimentazione una spina adatta al carico e collegarla ad una adeguata spina di sicurezza.

Se un apparecchio fisso non è provvisto di cavo di alimentazione e di spina, o di altro dispositivo che assicuri la disconnessione dalla rete, con una distanza di apertura dei contatti che consenta la disconnessione completa nelle condizioni della categoria di sovratensione III, tali dispositivi di disconnessione devono essere previsti nella rete di alimentazione conformemente alle regole di installazione.

Il cavo di terra giallo/verde non deve essere interrotto dall'interruttore.

Il Costruttore declina ogni responsabilità nel caso le norme di sicurezza non vengano rispettate.



## SCARICO FUMI (parte riservata solo a personale qualificato per il montaggio della cappa)

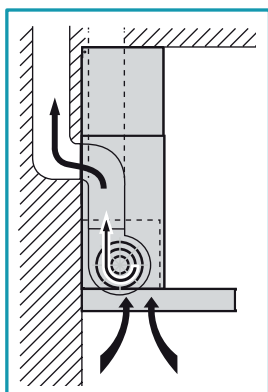

### CAPPA IN VERSIONE AD EVACUAZIONE ESTERNA (ASPIRANTE)

In questa versione i fumi e i vapori della cucina vengono convogliati verso l'esterno attraverso un tubo di scarico. Il raccordo di uscita aria che sporge sulla parte superiore della cappa deve essere collegato con un tubo che conduce i fumi e i vapori in una uscita esterna.

**Non collegare l'apparecchio a condotti di scarico dei fumi prodotti dalla combustione (ad es. caldaie, caminetti, ecc...) e rispettare obbligatoriamente le norme vigenti sullo scarico dell'aria all'esterno.**

Il tubo di uscita dei fumi deve avere:

- un diametro non inferiore a quello del raccordo della cappa;
- una leggera inclinazione verso il basso (caduta) nei tratti orizzontali per evitare che, qualora si formasse condensa, questa refluisca nella cappa;
- il numero minimo indispensabile di curve;
- lunghezza minima indispensabile (tubazioni lunghe e con diverse curve potrebbero ridurre la capacità di aspirazione della cappa e innescare delle vibrazioni della valvola di non ritorno).

Se il tubo di uscita dei fumi passa attraverso ambienti freddi come soffitte ecc., è possibile che si formi dell'acqua di condensa a causa di eventuali sbalzi di temperatura. In questo caso è necessario isolare la tubazione.

Nelle cappe dotate di motore 800m<sup>3</sup>/h viene fornita in dotazione una valvola di non ritorno la cui funzione è impedire scambi d'aria con l'esterno quando la cappa non è in funzione: per il montaggio vedi istruzioni **C** a pag. 4.

**Quando la cappa da cucina viene utilizzata contemporaneamente ad altri apparecchi che impiegano gas o altri combustibili, il locale deve disporre di sufficiente ventilazione secondo le norme vigenti.**



In questa versione vanno tolti i filtri al carbone attivo; per la rimozione vedi istruzioni **H** a pag. 6.

*Deviazione per la Germania: quando la cappa da cucina e apparecchi alimentati con energia diversa da quella elettrica sono in funzione simultaneamente, la pressione negativa nel locale non deve superare i 4 Pa (4 x 10<sup>-5</sup> bar).*

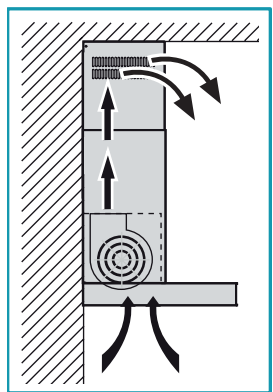

### CAPPA IN VERSIONE A RICICLO INTERNO (FILTRANTE)

In questa versione l'aria passa attraverso i filtri al carbone attivo per essere purificata e viene riciclata nell'ambiente cucina.



Controllare che i filtri al carbone attivo siano montati sulla cappa, in caso negativo applicarli come indicato nelle istruzioni **H** a pag. 6.

Se la cappa viene predisposta in versione filtrante la valvola di non ritorno non deve essere montata: rimuoverla se eventualmente presente sul raccordo di uscita aria del motore (effettuare l'operazione inversa a quanto descritto nelle istruzioni **C** a pag. 4).

## ISTRUZIONI DI MONTAGGIO (parte riservata solo a personale qualificato per il montaggio della cappa)

### Fase **A** pag. 4

- Appoggiare alla parete di installazione la barra di sostegno (**S**), ad una altezza (**H**) dal piano cottura indicata in figura (Fig. ①).
- Controllare con una bolla di livello l'allineamento orizzontale e segnare alle estremità della barra di sostegno n° 2 punti di foratura (Fig. ② - ③).
- Forare, inserire n° 2 tasselli ad espansione  $\varnothing$  8mm e fissare la barra con le relative viti (**V1**) (Fig. ④).



**Il kit di fissaggio (viti, tasselli e staffe) fornito con la cappa è utilizzabile unicamente su pareti in muratura:** se si rendesse necessario installare la cappa su pareti di materiale diverso, valutare altri sistemi di fissaggio tenendo conto della resistenza del muro e del peso della cappa (indicato a pag. 2).

### Fase **B** pag. 4

- Agganciare la cappa alla barra di sostegno (Fig. ①).
- Regolare l'allineamento della cappa tramite le viti delle attaccaglie (Fig. ②). La vite superiore (**B**) regola la distanza dalla parete, quella inferiore (**C**) lo scorrimento verticale.
- Per evitare lo sganciamento della cappa dovuto ad una pressione sottostante, fissarla alla parete con dei tasselli ad espansione e relative viti (**V2**) utilizzando gli appositi fori presenti sul retro della cappa (Fig. ③).

### Fasi **C** e **D** pag. 4

#### CAPPA IN VERSIONE AD EVACUAZIONE ESTERNA (ASPIRANTE)

- **Solo per versione con motore 800m<sup>3</sup>/h:** se lo si desidera, installare la valvola di non ritorno (**M**) come indicato in figura **C**.
- Collegare il raccordo di uscita aria della cappa allo scarico esterno con una tubazione idonea.

#### CAPPA IN VERSIONE A RICICLO INTERNO (FILTRANTE)

- Controllare che i filtri al carbone attivo siano montati sulla cappa, in caso negativo applicarli come indicato nelle istruzioni **I** a pag. 6.
- Se installata, rimuovere la valvola di non ritorno montata sul raccordo di uscita aria della cappa (effettuare l'operazione inversa a quanto descritto nelle istruzioni **C** a pag. 4).

### Fase **E** pag. 5

- Inserire la prolunga (**H**) nel camino (**G**) (Fig. ①) e fissare l'assieme al corpo cappa mediante le viti (**V3**) (Fig. ②).

- Nel caso di versione ad evacuazione esterna (aspirante) è possibile inserire la prolunga (H) con le asole verso il basso in modo da renderle non visibili qualora le quote di installazione lo permettano.

## Fase F pag. 5

- Fare scorrere la prolunga (H) fino a raggiungere l'altezza desiderata (Fig. ①).
- Seguendo quanto indicato nella fig. ②, tracciare sulla parete una linea che servirà per posizionare correttamente la staffa (L).
- Posizionare a parete la staffa (L) seguendo la linea tracciata, controllare con una bolla di livello l'allineamento orizzontale e segnare alle estremità n°2 punti di foratura (Fig. ③).
- Forare, inserire n° 2 tasselli ad espansione  $\varnothing$  6mm e fissare la staffa (L) con le relative viti (V4) (Fig. ④).
- Avvitare con le viti (V5) la prolunga (H) alla staffa (L) (Fig. ⑤).
- Alimentare elettricamente la cappa rispettando le norme vigenti.

## FUNZIONAMENTO

### QUANDO ACCENDERE E SPEGNERE LA CAPPA?

Accendere la cappa almeno un minuto prima di iniziare a cucinare: questo favorirà un flusso d'aria per convogliare fumi e vapori verso la superficie di aspirazione. Al termine della cottura lasciare in funzione la cappa fino alla completa aspirazione di tutti i vapori e gli odori: eventualmente, attraverso la funzione Timer, è possibile impostare l'autospegnimento della cappa dopo 15 minuti di funzionamento.

### QUALE VELOCITÀ SCEGLIERE?

La **prima** velocità si utilizza per mantenere l'aria pulita con bassi consumi di energia elettrica, la **seconda** velocità si utilizza nelle condizioni normali, la **terza** velocità si utilizza in presenza di forti odori e vapori.







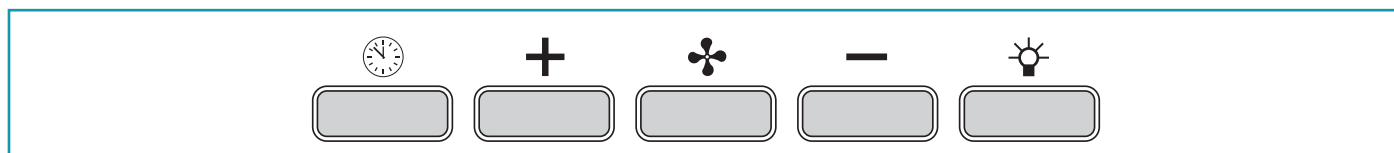

### QUANDO LAVARE O CAMBIARE I FILTRI?

La cappa monta due diversi tipi di filtri: quelli metallici (lavabili) e quelli al carbone attivo (non lavabili). I primi devono essere puliti ogni 30 ore di utilizzo (la luce rossa fissa  indica che è il momento di lavarli), i secondi vanno sostituiti circa ogni 3-4 mesi a seconda dell'utilizzo della cappa.

Per ulteriori informazioni leggere il cap. "Manutenzione" a pag. 11.

## UTILIZZO PULSANTIERA ELETTRONICA



	<b>Timer/Allarme filtri</b> La pressione del tasto, con motore attivo a velocità qualsiasi, attiva la funzione <b>Timer</b> : tale funzione determina <b>l'autospegnimento della cappa dopo 15 minuti di funzionamento</b> . L'attivazione della funzione è segnalata dalla luce <b>ROSSA lampeggiante</b> . Con la funzione Timer attiva, la cappa può essere comunque spenta dall'utente in qualsiasi momento premendo il tasto  : la funzione verrà automaticamente disattivata e si spegnerà la luce ROSSA. Se viene variata la velocità con la funzione Timer attiva quest'ultima verrà automaticamente disattivata. L'accensione della luce <b>ROSSA fissa</b> indica invece <b>l'allarme filtro grassi</b> : questo allarme avvisa che è il momento di lavare i filtri metallici antigrasso (l'allarme si attiva dopo circa 30 ore di utilizzo). Dopo la pulizia dei filtri, per disattivare l'allarme ed azzerare i contatori tenere premuto il tasto per 3 secondi.  Per lo smontaggio e montaggio dei filtri metallici antigrasso vedi istruzioni al disegno  a pag. 6.		<b>Pulsante modalità (ON/OFF)</b> Premendo il tasto si accende (o spegne) il motore cappa: quest'ultimo si avvia con l'ultima velocità selezionata prima del precedente spegnimento (funzione velocità desiderata). Se si desidera utilizzare una velocità diversa, impostarla utilizzando i tasti + e -.
			<b>Pulsante +</b> Premendo il tasto si incrementa la velocità del motore. Le velocità 1, 2 e 3 sono visualizzate dal n° di led accesi escluso led luce e timer. Nelle versioni a 4 velocità il tasto + presenta una luce intermittente: la 4° velocità o intensiva è temporizzata e dopo circa 7 minuti il motore passa automaticamente in 3° velocità.
			<b>Pulsante -</b> Premendo il tasto si riduce la velocità del motore. Le velocità 1, 2 e 3 sono visualizzate dal n° di led accesi escluso led luce e timer.
			<b>Pulsante luce</b> ON: luce accesa (pulsante illuminato) OFF: luce spenta

## ILLUMINAZIONE

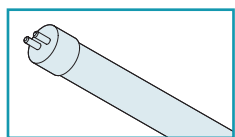

La cappa è dotata di illuminazione tramite lampada fluorescente.

Qualora si rendesse necessaria la sostituzione di quest'ultima:

- scollegare l'apparecchio dalla rete elettrica togliendo la spina o agendo sull'interruttore generale.

### Fase I pag. 6

- togliere l'elemento di copertura (N) (Fig. ① e ②);
- rimuovere il tubo fluorescente (M) non più funzionante (Fig. ③ e ④);
- montare una nuova lampada fluorescente effettuando le operazioni inverse a quanto descritto nelle Fig. ③ e ④;



**La nuova lampada fluorescente deve avere analoghe caratteristiche di quella sostituita!**

- rimontare l'elemento di copertura (N) effettuando le operazioni inverse a quanto descritto nelle Fig. ① e ②;
- ricollegare l'apparecchio alla rete elettrica.



**Prima di procedere a qualsiasi operazione di pulizia o di manutenzione, disinserire l'apparecchio togliendo la spina o agendo sull'interruttore generale.**

Una costante manutenzione garantisce un buon funzionamento ed un buon rendimento nel tempo.

Particolari attenzioni vanno rivolte ai filtri metallici antigrasso ed ai filtri al carbone attivo; infatti la pulizia frequente dei filtri e dei loro supporti garantisce che sulla cappa non si accumulino grassi che sono pericolosi per la facilità di incendio.

## PULIZIA ESTERNA

Si raccomanda di pulire le superfici esterne della cappa **almeno ogni 15 giorni** per evitare che le sostanze oleose o grasse possano intaccarle. Per la pulizia della cappa, realizzata in acciaio inox spazzolato, il Costruttore consiglia l'utilizzo delle salviette "Magic Steel" che si possono anche ordinare on-line sul sito [www.e-falmec.com](http://www.e-falmec.com). In alternativa la pulizia va eseguita usando un panno umido leggermente imbevuto di detersivo neutro liquido o con alcool denaturato. Terminare la pulizia con un accurato risciacquo e asciugatura con panni morbidi.



**Non utilizzare troppa acqua in prossimità della pulsantiera e dei dispositivi di illuminazione per evitare che l'umidità raggiunga parti elettroniche.**

**Non si devono utilizzare detersivi contenenti sostanze abrasive, acide o corrosive e panni con superfici ruvide: conseguenza diretta del non rispetto di tali avvertenze sarà il deterioramento irreversibile della superficie della cappa.**

La pulizia dei pannelli in vetro va eseguita solo con detersivi specifici non corrosivi o abrasivi utilizzando un panno morbido.

Il Costruttore declina ogni responsabilità qualora non vengano rispettate tali istruzioni.

## PULIZIA PARTI INTERNE



È vietata la pulizia di parti elettriche o parti relative al motore all'interno della cappa, con liquidi o solventi.

**Non usare prodotti contenenti abrasivi.**

**Effettuare tutte queste operazioni scollegando preventivamente l'apparecchio dalla rete elettrica.**

## FILTRI METALLICI ANTIGRASSO

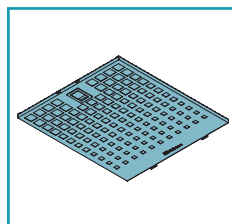

I filtri metallici antigrasso hanno la funzione di trattenere le particelle grasse in sospensione: queste ultime, depositate sui filtri, alimentano eventuali fiamme sprigionate durante la cottura, generano odori poco gradevoli e compromettono il passaggio dell'aria riducendo la capacità di aspirazione della cappa.

Per questi motivi si consiglia di lavare **frequentemente** i filtri metallici (**almeno ogni mese**) lasciandoli in ammollo per circa 1 ora in acqua bollente e detersivo per piatti evitando di piegarli. Non usare detersivi corrosivi, acidi o alcalini.

Risciacquarli con cura e attendere che siano ben asciutti prima di rimontarli.

Il lavaggio in lavastoviglie è permesso ma potrebbe creare imbrunimenti al materiale dei filtri: per ridurre questo inconveniente utilizzare lavaggi a basse temperature (55°C max.).



Per l'estrazione dei filtri metallici antigrasso agire sulla maniglia (vedi istruzioni **G** a pag. 6). Per l'inserimento invertire l'operazione.

## FILTRI AL CARBONE ATTIVO

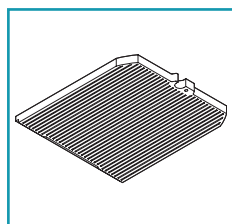

I filtri al carbone attivo hanno la funzione di trattenere gli odori presenti nel flusso d'aria che li attraversa: l'aria depurata per successivi passaggi attraverso i filtri viene rimessa nell'ambiente cucina.

I filtri al carbone attivo **non possono essere lavati** e vanno sostituiti mediamente ogni **3-4 mesi** (dipende dalla frequenza di utilizzo della cappa).

Smaltire i filtri al carbone attivo secondo le disposizioni in vigore nel Paese di utilizzo.

Per ordinare i nuovi filtri al carbone attivo rivolgersi al distributore/rivenditore o ad un Centro Assistenza autorizzato.

I filtri al carbone ed eventuali accessori si possono anche ordinare on-line sul sito [www.e-falmec.com](http://www.e-falmec.com)



Per la sostituzione dei filtri al carbone attivo, rimuovere i filtri metallici antigrasso (vedi istruzioni **G** a pag. 6) e seguire le istruzioni **H** a pag. 6.



## SMALTIMENTO A FINE VITA

Il simbolo del cestino barrato riportato sull'apparecchiatura in suo possesso indica che **il prodotto è un RAEE**, cioè un "Rifiuto derivante dalle Apparecchiature Elettriche ed Elettroniche" e pertanto **non deve essere gettato nella spazzatura indifferenziata** (cioè insieme ai "rifiuti urbani misti"), ma deve essere gestito separatamente così da essere sottoposto ad apposite operazioni per il suo riutilizzo, oppure a uno specifico trattamento, per rimuovere e smaltire in modo sicuro le eventuali sostanze dannose per l'ambiente ed estrarre le materie prime che possono essere riciclate. Lo smaltimento corretto di questo prodotto contribuirà a salvare preziose risorse ed evitare potenziali effetti negativi per la salute umana e per l'ambiente, che potrebbero essere causati da uno smaltimento inappropriato dei rifiuti. Vi preghiamo di contattare le autorità locali per ulteriori dettagli sul punto di smaltimento designato più vicino. Potrebbero venire applicate delle penali per lo smaltimento scorretto di questi rifiuti in conformità alla legislazione nazionale.

### INFORMAZIONI SULLO SMALTIMENTO IN ITALIA

In Italia le apparecchiature RAEE devono perciò essere consegnate:

- ai **Centri di Raccolta** (chiamati anche isole ecologiche o piattaforme ecologiche) allestiti dai Comuni o dalle Società di igiene urbana (in molte località viene anche effettuato il servizio di ritiro a domicilio delle apparecchiature RAEE ingombranti);
- al **negozio** presso il quale si acquista una nuova apparecchiatura, che è tenuto a ritirarle gratuitamente (ritiro "uno contro uno");
- ad un **negozio qualunque\***, che è tenuto a ritirarle gratuitamente e senza obbligo di acquisto (ritiro "uno contro zero").

In questo caso:

1) l'apparecchiatura RAEE, per poter essere riconsegnata, deve avere "piccolissime dimensioni" (altezza, profondità e larghezza minori di 25 cm);

\*2) il negozio al quale viene riconsegnata l'apparecchiatura RAEE deve avere una superficie di vendita superiore a 400 mq.

### INFORMAZIONI SULLO SMALTIMENTO IN NAZIONI DELL'UNIONE EUROPEA

La Direttiva comunitaria sulle apparecchiature RAEE è stata recepita in modo diverso da ciascuna nazione, pertanto se si desidera smaltire questa apparecchiatura suggeriamo di contattare le autorità locali o il Rivenditore per chiedere il metodo corretto di smaltimento.

### INFORMAZIONI SULLO SMALTIMENTO IN NAZIONI NON APPARTENENTI ALL'UNIONE EUROPEA

Il simbolo del cestino barrato è valido solamente nell'Unione Europea: se si desidera smaltire questa apparecchiatura in altri Paesi suggeriamo di contattare le autorità locali o il Rivenditore per chiedere il metodo corretto di smaltimento.

## GARANZIA (solo per l'Italia)

La sua nuova apparecchiatura è coperta da garanzia. Le condizioni di garanzia sono riportate per esteso nel paragrafo successivo.



**La casa costruttrice non risponde delle possibili inesattezze, imputabili ad errori di stampa o di trascrizione, contenute nel presente libretto. Si riserva di apportare ai propri prodotti quelle modifiche che ritenesse necessarie o utili, anche nell'interesse dell'utenza, senza pregiudicare le caratteristiche essenziali di funzionalità e di sicurezza.**

## CONDIZIONI DI GARANZIA (solo per l'Italia)



### IMPORTANTE!

**La presente garanzia è valida solo per l'Italia (Guarantee conditions are valid only for Italy).**

## DECRETO LEGISLATIVO DEL 30/06/2003 N. 196 - ART. 7

Codice in materia di protezione dei dati personali.

1. L'interessato ha diritto di ottenere la conferma dell'esistenza o meno di dati personali che lo riguardano, anche se non ancora registrati, e la loro comunicazione in forma intelleggibile.
2. L'interessato ha diritto di ottenere l'indicazione:
  - a) dell'origine dei dati personali;
  - b) delle finalità e modalità del trattamento;
  - c) della logica applicata in caso di trattamento effettuato con l'ausilio di strumenti elettronici;
  - d) degli estremi identificativi del titolare, dei responsabili e del rappresentante designato ai sensi dell'articolo 5, comma 2;
  - e) dei soggetti o delle categorie di soggetti ai quali i dati personali possono essere comunicati o che possono venirne a conoscenza in qualità di rappresentante designato nel territorio dello Stato, di responsabili o incaricati.
3. L'interessato ha diritto di ottenere:
  - a) l'aggiornamento, la rettificazione ovvero, quando vi ha interesse, l'integrazione dei dati;
  - b) la cancellazione, la trasformazione in forma anonima o il blocco dei dati trattati in violazione di legge, compresi quelli di cui non è necessaria la conservazione in relazione agli scopi per i quali i dati sono stati raccolti o successivamente trattati;
  - c) l'attestazione che le operazioni di cui alle lettere a) e b) sono state portate a conoscenza, anche per quanto riguarda il loro contenuto, di coloro ai quali i dati sono stati comunicati o diffusi, eccettuato il caso in cui tale adempimento si rileva impossibile o comporta un impiego di mezzi manifestamente sproporzionato rispetto al diritto tutelato.
4. L'interessato ha diritto di opporsi, in tutto o in parte:
  - a) per motivi legittimi al trattamento dei dati personali che lo riguardano, ancorché pertinenti allo scopo della raccolta;
  - b) al trattamento di dati personali che lo riguardano a fini di invio di materiale pubblicitario o di vendita diretta o per il compimento di ricerche di mercato o di comunicazione commerciale.

Titolare del trattamento dei dati è Falmec S.P.A. - Via dell'Artigianato, 42 - Vittorio Veneto (TV).

## CONDIZIONI DI GARANZIA

- L'apparecchio è garantito dalla Casa costruttrice Falmec S.p.A (www.falmec.com) per un periodo di 24 mesi dalla data del suo acquisto comprovata da ricevuta fiscale o altro documento reso fiscalmente obbligatorio.
- La garanzia sarà prestata con la sostituzione o riparazione gratuita delle parti che risultino difettose per vizi delle stesse imputabili a Falmec S.p.A..
- Non sono coperte dalla presente garanzia tutte le parti che dovessero risultare difettose, danneggiate e/o viziate a causa di uso improprio dell'apparecchio, di negligenza o trascuratezza nell'uso (mancata osservanza delle istruzioni per il funzionamento dell'apparecchio), di inesatta installazione, di mancata ovvero errata manutenzione, di manutenzioni operate da personale non autorizzato, di danni da trasporto, ovvero per circostanze non riferibili a difetti di funzionamento imputabili a Falmec S.p.A. e/o comunque direttamente imputabili alla Casa costruttrice. Si precisa inoltre che non rientrano nelle prestazioni in garanzia gli interventi inerenti l'installazione e l'allacciamento agli impianti elettrici e/o di alimentazione.

- Vengono peraltro esclusi dalla presente garanzia i componenti dell'apparecchio soggetti ad usura, quali specificatamente ma non esaustivamente: lampadine di varie tipologie, filtri metallici, filtri carbone, ecc.
- La Casa costruttrice declina ogni responsabilità per eventuali danni che possono, direttamente o indirettamente, essere causati a persone, cose ed animali domestici in conseguenza alla mancanza di tutte le prescrizioni indicate nell'apposito libretto istruzioni e concernenti, specialmente, le avvertenze in tema di installazione, uso e manutenzione dell'apparecchio.
- Trascorsi i 24 mesi, l'apparecchio non sarà più coperto da garanzia e l'assistenza verrà prestata addebitando le parti sostituite, le spese di manodopera e di trasporto del personale e dei materiali, secondo le tariffe vigenti in possesso del personale del Servizio Assistenza Tecnica autorizzato dalla Casa costruttrice. In presenza di un intervento effettuato presso un Centro Assistenza Tecnica autorizzato, l'apparecchio vi sarà recapitato a spese e rischio dell'utente.
- La presente garanzia è valida per la fornitura ed installazione dell'apparecchio avvenuta nel solo territorio italiano.

Titolare del trattamento dei dati è Falmecc S.P.A. - Via dell'Artigianato, 42 - Vittorio Veneto (TV).

## CERTIFICATO DI GARANZIA (SOLO PER ITALIA - DA CONSERVARE)



**Questo certificato di garanzia non deve essere spedito, ma conservato con la ricevuta fiscale, o altro documento reso fiscalmente obbligatorio, che comprovi la data d'acquisto della cappa. In caso necessiti intervenire per anomalie di funzionamento, si prega di contattare un Centro di Assistenza Tecnica autorizzato, tenendo a portata di mano i dati sotto indicati:**

Matricola/Serial Number (vedere ultima pagina libretto o targhetta dei dati tecnici posta all'interno della cappa):

**È ASSOLUTAMENTE NECESSARIO INDICARE IL NUMERO MATRICOLA DELLA CAPP.**

**Questo apparecchio viene garantito per 2 anni dalla data di acquisto contro difetti di materiale e/o di fabbricazione.**

**Questo certificato è valido e operante solo se conservato assieme alla ricevuta fiscale o altro documento reso fiscalmente obbligatorio.**

Rivenditore:

Città:

Data d'acquisto:

# SAFETY INSTRUCTIONS AND WARNINGS

## INSTALLATION WARNINGS

### TECHNICAL SAFETY



Installation operations are to be carried out by skilled and qualified installers in accordance with the instructions in this booklet and in compliance with the regulations in force.

- Before installing the hood, check the integrity and function of each part. Should anomalies be noted, do not proceed with installation and contact the Dealer.
- Do NOT install the hood if an aesthetic defect has been detected. Put it back into its original package and contact the dealer. No claim can be made for aesthetic defects once the hood has been installed.
- During installation, always use personal protective equipment (e.g. accident-prevention shoes) and adopt prudent and proper conduct.
- The fixing kit (screws, plugs, and brackets) supplied with the hood can only be used on masonry walls: should it be necessary to install the hood onto walls in a different material, assess other fixing systems keeping the wall resistance and weight of the hood in mind (indicated on page 2).
- Keep in mind that installations with different types of fixing systems from those supplied, or which are not compliant, can cause electrical and mechanical seal danger.
- Do not modify the electrical, mechanical and functional structure of the equipment.
- Do not install the hood outdoors and do not expose it to atmospheric agents (rain, wind, etc.).
- After the stainless steel hood has been installed, it will need to be cleaned to remove any residues from the protection adhesive as well as any grease and oil stains which, if not removed, can cause irreversible damage to the hood surface. To do so the manufacturer recommends using the supplied moist wipes, which are also available sold separately.

### ELECTRICAL SAFETY



The electrical system to which the hood is to be connected must be according to standard and compulsorily supplied with earthed connection in compliance with safety regulations in the country of use. It must also comply with European standards regarding radio antistatic properties.

- Before installing the hood, check that the electrical mains power supply corresponds with what is reported on the identification plate located inside the hood.
- The socket used to connect the installed equipment to the electrical power supply must be within reach: if this is not possible, install a mains switch in an accessible position in order to disconnect the hood when required.
- Any changes to the electrical system required to install the hood must be carried out by a qualified electrician.
- The maximum length of the flue fixing screws (supplied by the manufacturer) must be 10 mm. Use of non-compliant screws with these instructions can lead to danger of an electrical nature.
- It is dangerous to change, or try to change, the features of this equipment. Do not try to solve the problem yourself in the event of equipment malfunction, but contact the Dealer or an authorised Servicing Department for repairs.
- When installing the hood, disconnect the equipment by removing the plug or switching off the main switch.

### FUMES DISCHARGE SAFETY

- Do not connect the equipment to discharge pipes of fumes produced from combustion (for example boilers, fireplaces, etc.)
- Before installing the hood, ensure that all standards in force regarding discharge of air out of the room have been complied with.

## USER WARNINGS

### GENERAL WARNINGS



These warnings have been drawn up for your personal safety and those of others. You are therefore kindly asked to read the booklet carefully in its entirety before installing and using the equipment or carrying out cleaning operations.

- The Manufacturer declines all responsibility for any damage caused directly, or indirectly, to persons, things and pets as a consequence of failing to comply with the safety warnings indicated in this booklet.
- It is imperative that this instructions booklet is kept together with the equipment for any future consultation. If the equipment is sold or transferred to another person, make sure that the booklet is also supplied so that the new user can be made aware of the hood's operation and relative warnings.
- Installation operations are to be carried out by a skilled and qualified installer in accordance with the instructions in this booklet and in compliance with the regulations in force.
- DO NOT use the hood if the power supply cable or other components are damaged. Disconnect the hood from the electrical power supply and contact the Dealer or an authorised Servicing Department for repairs. Insist on original spare parts. Do not personally try to carry out repairs or replacements. Interventions carried out by incompetent and unauthorised persons can cause damage, even serious, to things and/or persons not covered by the Manufacturer's warranty.
- Do not modify the electrical, mechanical and functional structure of the equipment. Any changes to the electrical system required to install the hood must be carried out by a qualified electrician.

### INTENDED USE

- The equipment is solely intended to be used to extract fumes generated from cooking food in non-professional domestic kitchens: any other use is improper, can cause damage to persons, things and pets and exempts the Manufacturer from any liability.
- The equipment can be used by children above the age of 8 and by persons with reduced physical, sensory and mental abilities, or with no experience or knowledge, as long as they do so under supervision or after having received relative instructions regarding safe use of the equipment and understanding of the dangers connected to it. Children are not to play with the equipment. Cleaning and maintenance operations intended for the user must not be carried out by children without supervision.

## USE AND CLEANING WARNINGS

- **Before cleaning or carrying out maintenance operations, disconnect the equipment by removing the plug or switching off the main switch.**
- Do not use the hood with wet hands or bare feet.
- Always check that all electrical parts (lights, extractor fan) are off when the equipment is not used.
- The maximum overall weight of any objects placed or hung (if applicable) on the hood must not exceed 1.5 Kg.
- Check the deep-fryers during use: Overheated oil can catch fire.
- Do not light naked flames under the hood.
- Do not flambé foods under the hood.
- Never use the hood without the metal anti-grease filters: in this case, grease and dirt will deposit in the equipment and compromise its operation.
- Accessible parts of the hood can be hot if used together with cooking appliances.
- Do not carry out any cleaning operations when parts of the hood are still hot.
- There can be a risk of fire if cleaning is not carried out according to the methods and products indicated in this booklet.
- Disconnect the main switch when the equipment is not used for long periods of time.



If other appliances that use gas or other fuels are being used at the same time (boiler, stove, fireplaces, etc.), make sure the room where the fumes are extracted is well-ventilated, in compliance with the current regulations.

## WARNINGS IN CASE OF MALFUNCTION

- **DO NOT use the hood if the power supply cable or other components are damaged.** Disconnect the hood from the electrical power supply and contact the Dealer or an authorised Servicing Department for repairs. Insist on original spare parts. **Do not personally try to carry out repairs or replacements. Interventions carried out by incompetent and unauthorised persons can cause damage, even serious, to things and/or persons not covered by the Manufacturer's warranty.**

The manufacturer reserves the right to make changes to the equipment at any time and without prior notice. Printing, translation and reproduction, even partial, of this manual are bound by the Manufacturer's authorisation.

Technical information, graphic representations and specifications in this manual are for information purposes and cannot be divulged.

This manual is written in Italian. The Manufacturer is not responsible for any transcription or translation errors.

## INSTALLATION (only intended for personnel qualified to install the hood)



**Before installing the hood, carefully read Chap. "Safety instructions and warnings" on page 14.**

## TECHNICAL FEATURES

The technical specifications are reported on the identification plate located inside the hood.

## POSITIONING

**The minimum distance between the highest part of the equipment for cooking and the lowest part of the hood is indicated in Fig. A on page 4.**

Generally, when the hood is placed on gas cookers, this distance must be at least 65 cm (25.6"). However, according to an interpretation of standard EN60335-2-31 dated 11-07-2002 of TC61 (sub-clause 7.12.1 meeting 15 agenda item 10.11), the minimum distance between the cooker and lower part of the hood can be reduced to the reported quota.

Should the instructions for the gas cooker specify a greater distance, take this into consideration.

Do not install the hood outdoors and do not expose it to atmospheric agents (rain, wind, etc.).

## ELECTRICAL CONNECTION (only intended for personnel qualified to install the hood)



**Disconnect the equipment from electrical mains power supply before carrying out any operations on the hood.**

**Make sure that the wires inside the hood are not disconnected or cut. Should this occur, contact your nearest Servicing Department. Refer to qualified personnel for electrical connections.**

**Connection must be carried out in compliance with the provisions of law in force.**

Before connecting the equipment to the electrical mains power supply, check that:

- voltage supply corresponds with what is reported on the identification plate located inside the hood;
- the electrical system is compliant and can withstand the load of the equipment (refer to the technical specifications on the identification plate located inside the hood);
- once connected, the plug and cable do not come into contact with hot parts having temperatures that exceed 70°C
- the power supply system is effectively and properly connected to earth in compliance with regulations in force.
- the socket outlet to connect the installed equipment is within reach.

Some types of equipment can be equipped with a cable without a plug; in this case, the type of plug to use is a "standardised" one, keeping in mind that the yellow-green wire must be used for earthing, the blue wire must be used for neutral, and the brown wire must be used for the phase.. The power supply cable must be assembled with a plug suitable for the load and connected to an adequate safety plug.

If the fixed equipment is not provided with a power supply cable and plug, or any other device that ensures disconnection from the electrical mains, with an opening gap of the contacts that enables total disconnection in overvoltage category III conditions, said disconnection devices must be provided in the mains power supply in compliance with installation regulations.

The yellow/green earth cable must not be cut off by the switch.

The Manufacturer declines all responsibility for failure to comply with the safety regulations.

## FUMES DISCHARGE (only intended for personnel qualified to assemble the hood)

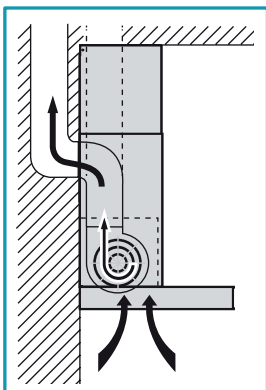

### EXTERNAL EXHAUST HOOD VERSION (SUCTION)

In this version, the kitchen fumes and vapours are conveyed outside through an exhaust pipe. The air outlet fitting that extends from the upper part of the hood must be connected with the pipe that conducts the fumes and vapours to an external output.

**Do not connect the equipment to discharge pipes of fumes produced from combustion (for example boilers, fireplaces, etc) and you are to comply with the regulations in force regarding external air discharge.**

The fumes outlet pipe must have:

- a diameter not less than that of the hood fitting;
- a slight slope downwards (drop) in the horizontal sections to prevent any formation of condensation from flowing back to the hood;
- the minimum required number of bends;
- minimum required length (long pipes with various bends can reduce suction performance of the hood and trigger vibrations of the check valve).

If the fumes outlet pipe passes through cold environments such as attics, etc., it is possible that water condensation forms due to sudden changes in temperature. In this case, you are required to insulate the pipes.

The hood supplied with an 800 m<sup>3</sup>/h motor is equipped with a check valve whose function is to prevent external air exchange when the hood is not operating: refer to the instructions **C** on page 4 for assembly.

**When the kitchen hood is used simultaneously with other appliances that use gas or other fuels, the room must have sufficient ventilation, in accordance with regulations in force.**



The active carbon filters in this version are to be removed. Refer to the instructions **H** on page 6 for removal.

*Deviation for Germany: when the kitchen hood is used at the same time as appliances that are powered by energy other than electricity, the negative pressure in the room must not exceed 4 Pa (4 x 10<sup>-5</sup> bar).*

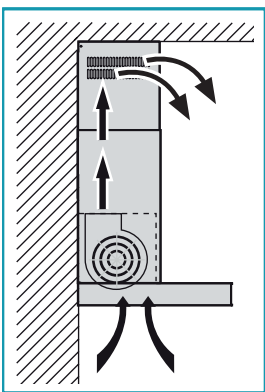

### HOOD VERSION WITH INTERNAL RECIRCULATION (FILTERING)

In this model, air passes through the active carbon filters to be purified and is then recycled into the kitchen environment.



Check that the active carbon filters are assembled onto the hood, if not, install them as indicated in the instructions **H** on page 6.

If the hood is set up with a filtering version, the check valve must not be assembled: remove it if it is on the air outlet fitting of the motor (carry out operations described in the instructions **C** on page 4 in reverse order).

## ASSEMBLY INSTRUCTIONS (only intended for personnel qualified to assemble the hood)

### Phase **A** page 4

- Place the support bar (**S**) on the installation wall at a height (**H**) from the cooker indicated in the figure (Fig. ①).
- Use a spirit level to check the horizontal alignment and draw 2 marks at each end of the support bar, this is where the holes will be drilled (Fig. ② - ③).
- Drill the holes, insert 2 expansion plugs (ø 8mm) and fasten the bar with the relative screws (**V1**) (Fig. ④).



**The fixing kit (screws, plugs, and brackets) supplied with the hood can only be used on masonry walls:** should it be necessary to install the hood onto walls in a different material, assess other fixing systems keeping the wall resistance and weight of the hood in mind (indicated on page 2).

### Phase **B** page 4

- Hook the hood onto the support bar (Fig. ①).
- Adjust the alignment of the hood by using the fixing screws (Fig. ②). The upper screw (**B**) adjusts the distance from the wall, the lower one (**C**) adjusts vertical scrolling.
- To prevent the hood from falling due to a pressure below, fasten it to the wall with expansion plugs and relative screws (**V2**) using the appropriate holes on the back of the hood (Fig. ③).

### Phase **C** and **D** page 4

#### EXTERNAL EXHAUST HOOD VERSION (SUCTION)

- **Only for versions with an 800 m<sup>3</sup>/h motor:** if you wish, install the check valve (**M**) as indicated in figure **C**.
- Connect the air outlet connection of the hood to the external discharge with a suitable pipe.

#### HOOD VERSION WITH INTERNAL RECIRCULATION (FILTERING)

- Check that the active carbon filters are assembled onto the hood, if not, install them as indicated in the instructions **I** on page 6.
- If installed, remove the check valve assembled on the hood air outlet fitting (carry out the instructions described **C** on page 4 in reverse order).

### Phase **E** page 5

- Insert the extension (**H**) in the chimney (**G**) (Fig. ①) and fasten the assembly to the body of the hood using screws (**V3**) (Fig. ②).



- With external exhaust (suction) versions, it is possible to insert extension (H) with the slots facing downwards so that they are not visible when the installation height allows it.

**Phase F** page 5

- Slide the extension (H) until it is positioned at the desired height (Fig. ①).
- Following what is indicated in Fig. ②, draw a line on the wall that will be used to position the bracket (L) correctly.
- Place the bracket (L) on the wall by following the line drawn on it. With a spirit level, check the horizontal alignment and mark the 2 drilling points at the ends (Fig. ③).
- Drill the holes, insert 2 expansion plugs (ø 6mm) and fasten the bracket (L) with the relative screws (V4) (Fig. ④).
- Tighten the extension (H) to the bracket (L) using screws (V5) (Fig. ⑤).
- Electrically power the hood in accordance with regulations in force.

**OPERATION**

**WHEN SHOULD THE HOOD BE SWITCHED ON AND OFF?**

Switch on the hood at least one minute before starting to cook: this enhances the airflow to convey fumes and vapours towards the suction surface. After cooking, leave the hood operating until complete extraction of all vapours and odours. If required, by means of the Timer function, it is possible to set hood auto switch-off after 15 minutes of operation.

**WHICH SPEED IS TO BE SELECTED?**





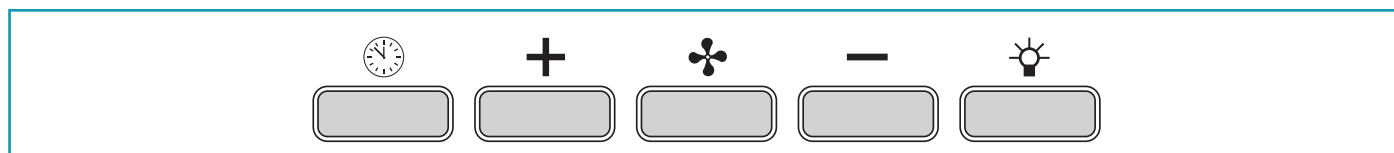

The **first** speed is a low consumption energy-saving way of keeping the air clean, the **second** speed is used in normal conditions, and the **third** speed is used when there are strong odours and vapours.

**WHEN SHOULD THE FILTERS BE WASHED OR REPLACED?**

The hood is assembled with two different types of filters: metal ones (washable) and active carbon ones (non-washable). The former must be cleaned every 30 hours of use (the fixed red light  indicates that they need to be washed), the latter are to be replaced every 3-4 months, depending on the use of the hood. For further information, please read the chapter regarding "Maintenance" on page 18.

**USE OF ELECTRONIC PUSH BUTTON CONTROL PANEL**



	<p><b>Timer/Filters alarm</b></p> <p>Pressing the key with the motor active at any speed activates the <b>Timer</b> function: this function determines the <b>auto switch-off of the hood after 15 minutes of operation</b>. Activation of the function is signalled by a <b>RED flashing</b> light.</p> <p>With the Timer function active, the hood can still be switched off by the user at any time by pressing the key : the function will be automatically disabled and the RED light will turn off. Should the speed be changed with the Timer function active, the latter will be automatically disabled.</p> <p>On the other hand, ignition of the <b>fixed RED</b> light indicates a <b>grease filter alarm</b>: this alarm notifies that it is time to wash the metal anti-grease filters (the alarm is triggered after approximately 30 hours of use). After cleaning the filters, disable the alarm and reset the counters by keeping the key pressed for 3 seconds.</p> <p> To disassemble and assemble the anti-grease metal filters, refer to the instructions on drawing <b>G</b> on page 6.</p>		<p><b>Mode button (ON/OFF)</b></p> <p>Pressing the key switches on (or off) the hood motor: it starts at the previously selected speed prior to switching it off (desired speed function). Should you wish to use a different speed, set it by using the + and - keys.</p>
		<p><b>Button +</b></p> <p>By pressing the key, the motor speed increases. Speeds 1, 2 and 3 are displayed by the number of LEDs switched on, excluding the light and timer LEDs.</p> <p>The + key in the version with 4 speeds has an intermittent light: the 4th speed or intensity is timed and after approximately 7 minutes the motor automatically switches to 3rd speed.</p>	
		<p><b>Button -</b></p> <p>By pressing the key, the motor speed reduces. Speeds 1, 2 and 3 are displayed by the number of LEDs switched on, excluding the light and timer LEDs.</p>	
		<p><b>Light button</b></p> <p>ON: light on (lit button) OFF: light off</p>	

**LIGHTING**

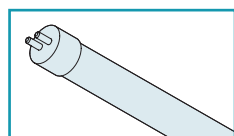

The hood has fluorescent lamp lighting. If the lamp ever needs to be replaced:

- disconnect the appliance from the electrical mains power supply by unplugging it or turning off the main switch;

**Phase I** page 6

- remove the covering element (N) (Fig. ① and ②);
- take out the blown fluorescent tube (M) (Fig. ③ and ④);
- put in a new fluorescent lamp by performing, in reverse order, the operations described in Fig. ③ and ④;



**The new fluorescent lamp must be identical to the old one!**

- put the covering element back in (N) performing, in reverse order, the operations described in Fig. ① and ②;
- connect the appliance back up to the electrical power mains.

## MAINTENANCE



**Before cleaning or carrying out maintenance operations, disconnect the equipment by removing the plug or switching off the main switch.**

Regular maintenance guarantees proper operation and good performance over time.

Special attention is to be paid to the metal anti-grease filters and active carbon filters. In fact, frequent cleaning of the filters and their supports ensures that no grease is accumulated on the hood, which is dangerous and can cause fires.

### EXTERNAL CLEANING

You are advised to clean the external surfaces of the hood **at least once every 15 days** to prevent oily substances and grease from sticking to them.

To clean the brushed stainless steel hood, the Manufacturer recommends using "Magic Steel" wipes. Alternatively, it can be cleaned using a damp cloth, slightly moistened with neutral, liquid detergent or denatured alcohol. Finish off cleaning by rinsing well and drying with soft cloths.



**Do not use too much water next to the push button control panel and lighting devices in order to prevent humidity from reaching electronic parts. You must not use detergents containing abrasive, acid or corrosive substances or abrasive cloths: a direct consequence of not complying with these warnings will result in irreversible deterioration of the hood's surface.**

The glass panels can only be cleaned with specific, non-corrosive or non-abrasive detergents using a soft cloth.

The Manufacturer declines all responsibility for failure to comply with these instructions.

### CLEANING OF INTERNAL PARTS



It is forbidden to clean electrical parts, or parts related to the motor inside the hood, with liquids or solvents.

**Do not use abrasive products. All these operations are to be carried out after having disconnected the equipment from the electrical mains power supply.**

### METAL ANTI-GREASE FILTERS

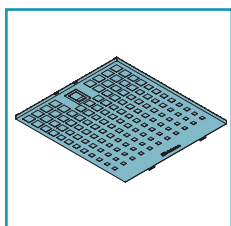

The metal anti-grease filters are there to contain suspended grease particles: deposited on the filters, these feed on any flames released when cooking, generate unpleasant odours, and compromise the passage of air, thus reducing suction performance of the hood.

For this reason, it is advised to **frequently** wash the metal filters (**at least once a month**) leaving them to soak in boiling water and dish washing liquid for 1 hour, taking care not to bend them. Do not use corrosive, acid or alkaline detergents. Rinse them well and wait for them to be completely dry before reassembling them.

Washing in a dishwasher is permitted, however, it may cause the filter material to darken: to reduce the possibility of this problem from happening, use low-temperature washes (55°C max.).



Use the handle to take out the metal anti-grease filters (see instructions **G** on page **6**). Carry out operations in reverse order to insert them.

### ACTIVE CARBON FILTERS

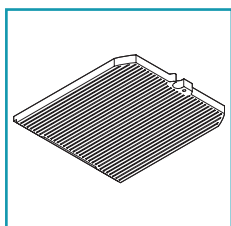

Active carbon filters have the function of retaining odours in the air flow passing through them. The air, purified by running many times through the filter, is recirculated into the kitchen. Active carbon filters **cannot be washed** and are to be immediately replaced every **3-4 months** (depending on the frequency of use of the hood).

Dispose of the active carbon filters in compliance with the regulations in force in the country of use.



To change active carbon filters, take out the metal anti-grease filters (see instructions **G** on page **6**) and follow the instructions **H** on page **6**.



### DISPOSAL AFTER END OF USEFUL LIFE

This symbol on products and/or in accompanying documents means that electrical and electronic products used must not be disposed of with general domestic waste. For personal treatment, recovery and recycling, you are kindly asked to take these products to designated waste collection points where they will be accepted freely. Alternatively, in other countries, it is possible to take products back to the local dealer and purchase a new similar product. Proper disposal of these products contributes to saving valuable resources and avoid potential negative effects on personal health and the environment, which may be caused by inappropriate disposal of waste. You are kindly asked to contact your local authorities for further information regarding the designated waste collection points nearest to you. Penalties for improper disposal of such waste can be applied in compliance with national regulations.

#### INFORMATION REGARDING DISPOSAL IN EU COUNTRIES

The EU Directive with regard to WEEE has been implemented differently by each nation, therefore, should you wish to dispose of this equipment, we advise you to contact the local authorities or the dealer to ask for the correct method of disposal.

#### INFORMATION REGARDING DISPOSAL IN OTHER NON-EU COUNTRIES.

This symbol is only valid in the European Union: if you wish to dispose of this product in other countries, we advise you to contact your local authorities or dealer to ask for the proper method of disposal.

## HINWEISE FÜR DEN INSTALLATEUR

### TECHNISCHE SICHERHEIT



Die Installationstätigkeiten müssen von kompetenten und qualifizierten Installateuren, unter Befolgung der Angaben der vorliegenden Gebrauchsanweisung sowie unter Einhaltung der gültigen Sicherheitsvorschriften vorgenommen werden.

- Vor Installation der Abzugshaube muss sichergestellt werden, dass sämtliche Komponenten unbeschädigt und funktionstüchtig sind. Sollten Schäden festgestellt werden, nicht mit der Installation fortfahren und umgehend den Händler kontaktieren.
- Sollte ein ästhetischer Mangel festgestellt werden, so darf die Abzugshaube NICHT installiert werden. Die Abzugshaube wieder verpacken und umgehend den Händler kontaktieren. Sobald die Abzugshaube installiert ist, werden keine Beanstandungen auf Grund ästhetischer Mängel mehr akzeptiert.
- Während der Installation ist immer eine geeignete Persönliche Schutzausrüstung zu tragen (z.B. Sicherheitsschuhwerk) und aufmerksam und korrekt vorzugehen.
- Das mit der Abzugshaube mitgelieferte Befestigungsset (Schrauben, Dübel und Bügel) darf ausschließlich für gemauerte Wände verwendet werden. Sollte es notwendig sein, die Abzugshaube an einer Wand aus einem anderen Material zu installieren, so müssen alternative Befestigungssysteme in Betracht gezogen werden, wobei die Tragkraft der Wand und das Gewicht der Abzugshaube (siehe S. 2) zu berücksichtigen sind.
- Dabei ist zu beachten, dass die Installation mit Befestigungssystemen, die von den mitgelieferten abweichen, elektrische Gefahren und Risiken in Bezug auf die mechanische Abdichtung mit sich bringen kann.
- Die elektrische, mechanische und funktionelle Struktur des Geräts darf nicht verändert werden.
- Die Abzugshaube darf nicht in Außenbereichen installiert und keinen Witterungseinflüssen (Regen, Wind, etc.) ausgesetzt werden.
- Nach der Installation der Edelstahlhaube muss als Erstes deren Reinigung erfolgen, um die Rückstände der Schutzklebefolie und eventuelle Flecken von Öl oder Fett zu entfernen, die die Oberfläche der Abzugshaube unwiderruflich beschädigen können, falls sie nicht entfernt werden. Für diesen Vorgang empfiehlt der Hersteller, die mitgelieferten Reinigungstücher zu benutzen, die auch gekauft werden können.

### ELEKTRISCHE SICHERHEIT



Die elektrische Anlage für den Anschluss der Abzugshaube muss den geltenden Normen entsprechen und mit einem Erdungssystem ausgestattet sein, das den Sicherheitsvorschriften des Installationslandes entspricht. Sie muss außerdem der EU-Gesetzgebung in Bezug auf die Funkentstörung entsprechen.

- Vor Installation der Abzugshaube muss überprüft werden, ob die Netzspannung derjenigen auf dem Typenschild im Inneren der Abzugshaube entspricht.
- Die für den elektrischen Anschluss verwendete Steckdose muss gut erreichbar sein, wenn das Gerät installiert ist. Sollte dies nicht möglich sein, so muss in einer gut zugänglichen Position ein Hauptschalter zur Trennung der Abzugshaube vom Stromnetz vorgesehen werden.
- Sämtliche Änderungen an der Elektroanlage, die sich für die Installation eventuell als notwendig erweisen können, müssen von einem qualifizierten Elektriker vorgenommen werden.
- Die maximale Länge der Befestigungsschraube des Kamins (vom Hersteller mitgeliefert) beträgt 10 mm. Die Verwendung von Schrauben, die der vorliegenden Gebrauchsanweisung nicht entsprechen, kann elektrische Gefahren mit sich bringen.
- Es ist gefährlich, die Merkmale dieses Geräts zu verändern, oder zu versuchen, sie zu verändern. Im Fall einer Störung der Anlage nicht versuchen, das Problem eigenständig zu lösen, sondern den Händler oder den autorisierten Kundendienst für die Reparatur kontaktieren.
- Während der Installation der Abzugshaube muss das Gerät durch Ziehen des Netzsteckers oder Betätigung des Hauptschalters abgeschaltet werden.

### SICHERHEIT RAUCHABZUG

- Das Gerät **nicht an Abzugsrohre für Rauch anschließen, der durch Verbrennung erzeugt wird (z. B. Heizkessel, Kamine, etc.)**.
- Vor der Installation der Abzugshaube muss sichergestellt werden, dass alle gültigen gesetzlichen Vorschriften in Bezug auf die Luftableitung aus dem Raum eingehalten werden.

## HINWEISE FÜR DEN BENUTZER

### ALLGEMEINE HINWEISE



Diese Hinweise wurden für Ihre Sicherheit und jene anderer Personen erstellt und wir bitten Sie aus diesem Grund, die vorliegende Gebrauchsanweisung vor der Installation, der Verwendung oder der Reinigung des Geräts vollständig zu lesen.

- Der Hersteller lehnt jegliche Haftung für etwaige direkte oder indirekte Schäden von Personen, Gegenständen oder Haustieren ab, die durch eine Nichtbeachtung der in der vorliegenden Gebrauchsanweisung angeführten Sicherheitshinweise verursacht werden.
- Es ist sehr wichtig, dass diese Gebrauchsanweisung gemeinsam mit dem Gerät aufbewahrt wird, damit künftig darin nachgelesen werden kann. Falls das Gerät verkauft oder an eine andere Person übergeben wird, muss sichergestellt werden, dass auch die Gebrauchsanweisung übergeben wird, damit der neue Besitzer informiert werden kann, wie die Abzugshaube funktioniert und welche diesbezüglichen Warnhinweise zu beachten sind.
- Die Installationstätigkeiten müssen von kompetenten und qualifizierten Installateuren, unter Befolgung der Angaben der vorliegenden Gebrauchsanweisung sowie unter Einhaltung der gültigen Sicherheitsvorschriften vorgenommen werden.
- Wenn das Versorgungskabel oder andere Komponenten beschädigt sind, darf die Abzugshaube NICHT verwendet werden. Die Abzugshaube von der Stromversorgung trennen und den Händler oder den autorisierten Kundendienst für die Reparatur kontaktieren. Immer die Verwendung von originalen Ersatzteilen fordern. **Niemals versuchen, Reparaturen oder Austauschstätigkeiten selbst durchzuführen. Werden diese Arbeiten von Personen durchgeführt, die nicht dazu befähigt und qualifiziert sind, so kann dies zu schweren Personen- und Sachschäden führen, die von der Herstellergarantie nicht gedeckt sind.**
- Die elektrische, mechanische und funktionelle Struktur des Geräts darf nicht verändert werden. Sämtliche Änderungen an der Elektroanlage, die sich für die Installation eventuell als notwendig erweisen können, müssen von einem qualifizierten Elektriker vorgenommen werden.

### VERWENDUNGSBESTIMMUNG

- Das Gerät ist ausschließlich für die Absaugung von Kochdunst bestimmt, der während der Zubereitung von Speisen in Haushaltsküchen, nicht in gewerblichen Küchen, erzeugt wird. Jede andere Verwendung gilt als unsachgemäß, kann Schäden für Personen, Gegenstände und Haustiere verursachen und enthebt den Hersteller von jeglicher Verantwortung.
- Dieses Gerät kann von Kindern ab 8 Jahren sowie von Personen mit reduzierten physischen, sensorischen oder mentalen Fähigkeiten oder Mangel an Erfahrung und/oder Wissen benutzt werden, wenn sie beaufsichtigt oder bezüglich des sicheren Gebrauchs des Gerätes unterwiesen wurden und die daraus resultierenden Gefahren verstanden haben. Kinder dürfen nicht mit dem Gerät spielen. Reinigung und Benutzer-Wartung dürfen nicht durch Kinder durchgeführt werden, es sei denn, sie werden beaufsichtigt.

## HINWEISE FÜR VERWENDUNG UND REINIGUNG

- **Vor jedem Reinigungs- oder Wartungseingriff muss das Gerät durch Ziehen des Netzsteckers oder Betätigung des Hauptschalters abgeschaltet werden.**
- Die Abzugshaube nicht mit nassen Händen oder nackten Füßen verwenden.
- Immer kontrollieren, dass alle elektrischen Teile (Beleuchtung, Absauganlage) ausgeschaltet sind, wenn das Gerät nicht verwendet wird.
- Das maximale Gesamtgewicht eventuell auf der Abzugshaube abgestellter oder an ihr aufgehängter Gegenstände (falls vorgesehen) darf 1,5 kg nicht überschreiten.
- Fritteusen müssen während des Betriebs überwacht werden: Das erhitzte Öl könnte Feuer fangen.
- Unter der Abzugshaube keine offenen Flammen verwenden.
- Unterhalb der Abzugshaube keine Garvorgänge mit "offenen" Flammen ausführen.
- Die Abzugshaube nie ohne Metallfettfilter verwenden. In diesem Fall würden sich Fett und Schmutz auf dem Gerät absetzen und seine Funktionstüchtigkeit beeinträchtigen.
- Die erreichbaren Teile der Abzugshaube können heiß werden, wenn sie zusammen mit Kochgeräten verwendet werden.
- Mit der Reinigung so lange warten, bis alle Teile der Abzugshaube abgekühlt sind.
- Sollte die Reinigung nicht gemäß der Vorschriften und mit den Produkten ausgeführt werden, die im vorliegenden Handbuch angegeben sind, so besteht Brandgefahr.
- Wenn das Gerät über einen längeren Zeitraum nicht verwendet wird, muss der Hauptschalter abgeschaltet werden.



In Räumen, in denen gleichzeitig andere mit Gas bzw. Brennstoffen gespeiste Verbraucher verwendet werden (Heizkessel, Öfen, Kamine, etc.) muss für eine angemessene und vorschriftsmäßige Lüftung des Raums gesorgt werden.

## HINWEISE IM FALLE VON FUNKTIONSSTÖRUNGEN

- **Wenn das Versorgungskabel oder andere Komponenten beschädigt sind, darf die Abzugshaube NICHT verwendet werden.** Die Abzugshaube von der Stromversorgung trennen und den Händler oder den autorisierten Kundendienst für die Reparatur kontaktieren. Immer die Verwendung von originalen Ersatzteilen fordern. **Niemals versuchen Reparaturen oder Austauschaktivitäten selbst durchzuführen. Werden diese Arbeiten von Personen durchgeführt, die nicht dazu befähigt und qualifiziert sind, so kann dies zu schweren Personen- und Sachschäden führen, die von der Herstellergarantie nicht gedeckt sind.**

Der Hersteller behält sich das Recht vor, jederzeit und ohne Vorankündigung Änderungen an den Geräten vorzunehmen. Der Druck, die Übersetzung und die - auch auszugsweise - Reproduktion des vorliegenden Handbuchs müssen zuvor vom Hersteller genehmigt werden.

Die im vorliegenden Handbuch enthaltenen technischen Informationen, die grafischen Darstellungen sowie die Spezifikationen dienen nur als Richtlinie und dürfen nicht verbreitet werden.

Das Handbuch wurde in italienischer Sprache verfasst, der Hersteller übernimmt keine Haftung für etwaige Transkriptions- oder Übersetzungsfehler.

## INSTALLATION (dieser Abschnitt ist dem qualifizierten Personal für die Montage der Abzugshaube vorbehalten)



Vor der Installation der Abzugshaube muss das Kap. "Sicherheitsvorschriften und Hinweise" auf S. 19 aufmerksam gelesen werden.

## TECHNISCHE MERKMALE

Die technischen Daten des Geräts sind auf dem Typenschild im Inneren der Abzugshaube angegeben.

## POSITIONIERUNG

**Der Mindestabstand zwischen dem höchsten Teil des Kochgeräts und dem untersten Teil der Anzugshaube ist in Abb. A auf S. 4 angegeben.**

Wenn die Abzugshaube über einem Gaskochgerät positioniert ist, muss dieser Abstand gewöhnlich mindestens 65 cm (25,6") betragen. Jedenfalls kann gemäß der Auslegung der Norm EN60335-2-31 vom 11.07.2002 vonseiten der TC61 (subclause 7.12.1 meeting 15 agenda item 10.11) im Falle dieser Haube der Mindestabstand zwischen der Kochebene und dem unteren Teil der Abzugshaube auf 55 cm vermindert werden.

Wenn die Anleitung des Gaskochfelds einen größeren Abstand vorschreibt, muss dies eingehalten werden.

Die Abzugshaube darf nicht in Außenbereichen installiert und keinen Witterungseinflüssen (Regen, Wind, etc.) ausgesetzt werden.

## ELEKTRISCHER ANSCHLUSS (dieser Abschnitt ist dem qualifizierten Personal für den elektrischen Anschluss vorbehalten)



**Vor sämtlichen Eingriffen an der Abzugshaube, muss das Gerät vom Stromnetz getrennt werden.**

**Sicherstellen, dass die elektrischen Drähte im Inneren der Abzugshaube nicht abgeschnitten oder getrennt werden. Falls eine solche Situation entstehen sollte, muss das am nächsten liegende Kundendienstzentrum kontaktiert werden. Für die elektrischen Anschlüsse qualifiziertes Personal beauftragen.**

**Der Anschluss muss in Übereinstimmung mit der geltenden Gesetzgebung ausgeführt werden.**

Bevor das Gerät an das Stromnetz angeschlossen wird, muss geprüft werden, dass:

- die Netzspannung derjenigen auf dem Typenschild im Inneren der Abzugshaube entspricht;
- die elektrische Anlage den gesetzlichen Vorschriften entspricht und für die Belastung des Geräts geeignet ist (siehe Kennschild im Inneren der Abzugshaube);
- der Stecker und das Kabel nach dem Anschluss nicht mit warmen Komponenten mit Temperaturen über 70°C in Berührung kommen;
- die Versorgungsanlage mit einer wirksamen und gemäß den geltenden Normen ausgeführten Erdung verbunden ist;
- die für den Anschluss verwendete Steckdose gut erreichbar ist, wenn das Gerät installiert ist.

Einige Gerätetypen können mit einem Kabel ohne Stecker ausgestattet sein. In diesem Fall muss ein "standardisierter" Stecker verwendet werden, wobei zu berücksichtigen ist, dass der gelb-grüne Draht für die Erdung, der blaue Draht für den Nullleiter und der braune für die Phase zu verwenden ist.

Am Versorgungskabel muss ein für die Belastung geeigneter Stecker montiert werden, der an eine Sicherheitsbuchse angeschlossen werden muss.

Wenn ein fest montiertes Gerät über kein Versorgungskabel oder eine andere Vorrichtung für die Trennung vom Stromnetz verfügt, durch welches die vollständige Trennung zu den Bedingungen der Überspannungskategorie III erfolgt, wird darauf hingewiesen, dass die Trennungsvorrichtung mit den Installationsnormen konform am Versorgungsnetz installiert werden muss.

Der grün/gelbe Erdungsdraht darf nicht vom Schalter unterbrochen werden.

Der Hersteller lehnt jede Haftung ab, falls die Sicherheitsnormen nicht eingehalten werden.

## DUNSTABZUG (dieser Abschnitt ist dem qualifizierten Personal für die Montage der Abzugshaube vorbehalten)

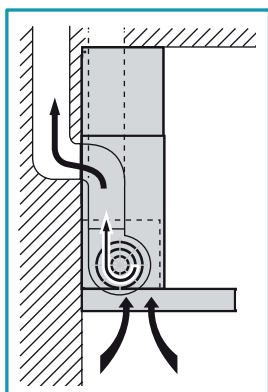

### ABZUGSHAUBE IN VERSION AUSSENABLUF (ABLUFVERSION)

In dieser Ausführung werden die Kochdämpfe über ein Abluftrohr nach außen abgeleitet.

Der an der oberen Seite der Abzugshaube hervorstehende Anschlussstutzen für den Luftabzug muss mit einem Rohr verbunden werden, das den Dunst und die Dämpfe in ein externes Abluftrohr ableitet.

Das Gerät **nicht an Rohre für den Abzug von Rauch anschließen, der durch Verbrennung entsteht (Heizkessel, Kamine, etc.) und stets die gültigen gesetzlichen Vorschriften für den Luftauslass nach außen einhalten.**

Das Abluftrohr muss:

- einen größeren Durchmesser als jener des Anschlusses der Abzugshaube aufweisen;
- in den horizontalen Abschnitten eine leichte Neigung nach unten (von der Haube weg) aufweisen, um zu verhindern, dass bei Bildung von Kondenswasser dieses in die Abzugshaube zurückfließt;
- so wenige Biegungen wie möglich aufweisen;
- so kurz wie möglich sein (lange Leitungen mit zahlreichen Biegungen könnten die Abzugsleistung der Abzugshaube verringern und Vibrationen des Rückschlagventils verursachen).

Wenn der Rückstauklappe kalte Umgebungen, wie z.B. Dachböden, durchläuft, so kann es auf Grund etwaiger Temperaturschwankungen zur Bildung von Kondenswasser kommen. In diesem Fall muss das Abluftrohr isoliert werden.

Bei Abzugshauben mit 800 m<sup>3</sup>/h Motorleistung wird eine Rückstauklappe mitgeliefert. Diese dient dazu, einen Luftaustausch mit der Außenluft zu verhindern, wenn die Abzugshaube nicht in Betrieb ist. Bezüglich Montage siehe Anleitung **C** auf S. 4.

**Wenn die Abzugshaube für den Kochherd gleichzeitig mit anderen Geräten verwendet wird, die Gas oder ähnliche Brennstoffe benutzen, muss der Raum über eine angemessene und den geltenden Normen entsprechende Lüftung verfügen.**



In dieser Ausführung müssen die Aktivkohlefilter entfernt werden. Bezüglich Demontage siehe Anleitung **H** auf S. 6.

*Abweichungen für Deutschland: Wenn die Abzugshaube für den Kochherd gleichzeitig mit Geräten in Betrieb ist, die mit einer anderen Energie als elektrischem Strom betrieben werden, darf der negative Druck des Raums 4 Pa nicht überschreiten (4 x 10<sup>-5</sup> bar).*

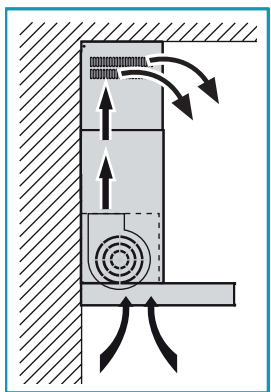

### ABZUGSHAUBE IN VERSION INNENUMLUFT (FILTRIEREND)

In dieser Ausführung strömt die Luft durch die AKTIV-KOHLFILTER, wo sie gereinigt und anschließend in den Küchenraum zurückgeleitet wird.



Kontrollieren, dass die AKTIV-KOHLFILTER in der Abzugshaube angebracht sind, andernfalls müssen sie angebracht werden, wie in der Anleitung **H** auf S. 6 angeführt.

Bei der Filterausführung der Abzugshaube darf die Rückstauklappe nicht montiert werden. Sollte sie dennoch auf dem Motorauslass vorhanden sein, so muss sie entfernt werden (dabei den in der Anleitung **C** auf S. 4 angeführten Vorgang in umgekehrter Reihenfolge ausführen).

## MONTAGEANLEITUNG (dieser Abschnitt ist dem qualifizierten Personal für die Montage der Abzugshaube vorbehalten)

### Phase **A** S. 4

- Die Montageleiste (**S**) in einer Höhe (**H**) über dem Kochfeld an der für die Installation vorgesehenen Wand anlegen, wie in der Abbildung gezeigt (Abb. **1**).
- Mit einer Wasserwaage die horizontale Ausrichtung überprüfen und an den Enden der Montageleiste 2 Punkte für die Bohrungen markieren (Abb. **2** - **3**).
- Die Bohrungen ausführen, zwei Spreizdübel  $\varnothing$  8 mm einsetzen und die Leiste mit den entsprechenden Schrauben (**V1**) befestigen (Abb. **4**).



**Das mit der Abzugshaube mitgelieferte Befestigungsset (Schrauben, Dübel und Bügel) darf ausschließlich für gemauerte Wände verwendet werden.** Sollte es notwendig sein, die Abzugshaube an einer Wand aus einem anderen Material zu installieren, so müssen alternative Befestigungssysteme in Betracht gezogen werden, wobei die Tragkraft der Wand und das Gewicht der Abzugshaube (siehe S. 2) zu berücksichtigen sind.

### Phase **B** S. 4

- Die Abzugshaube an der Montageleiste einhängen (Abb. **1**).
- Die Ausrichtung der Abzugshaube mit Hilfe der Befestigungsschrauben regeln (Abb. **2**). Mit der oberen Schraube (**B**) den Abstand von der Wand, mit der unteren Schraube (**C**) die Höhe einstellen.
- Zur Vermeidung, dass sich die Haube durch einen von unten ausgeübten Druck aushaken kann, muss sie mit Spreizdübeln und den entsprechenden Schrauben (**V2**) an der Wand befestigt werden. Dazu die an der Rückseite der Abzugshaube vorhandenen Bohrungen verwenden (Abb. **3**).

### Phasen **C** und **D** S. 4

#### ABZUGSHAUBE IN VERSION AUSSENABLUF (ABLUFVERSION)

- **Nur für die Ausführung mit 800 m<sup>3</sup>/h-Motor:** wenn gewünscht, die Rückstauklappe (**M**) so einbauen, wie in Abbildung **C** dargestellt.
- Den Anschlussstutzen für den Luftabzug der Abzugshaube mit einem geeigneten Abluftrohr an die externe Abluftleitung anschließen.

#### ABZUGSHAUBE IN VERSION INNENUMLUFT (FILTRIEREND)

- Kontrollieren, dass die Aktivkohlefilter in der Abzugshaube angebracht sind, andernfalls müssen sie angebracht werden, wie in der Anleitung **I** auf S. 6 angeführt.
- Sollte die Rückstauklappe am Anschlussstutzen für den Luftabzug installiert sein, so muss diese entfernt werden (den in der Anleitung **C** auf S. 4 beschriebenen Vorgang in umgekehrter Reihenfolge ausführen).

### Phase **E** S. 5

- Den Teleskopschacht (**H**) in den Kamin (**G**) einführen (Abb. **1**) und die Einheit am Körper der Abzugshaube mit den Schrauben (**V3**) (Abb. **2**) befestigen.

- Bei der Ausführung mit Außenabluft (Abluftversion) kann der Teleskopschacht (H), wenn die Installationshöhe es zulässt, mit nach unten gerichteten Luftschlitzen eingeführt werden, so dass diese nicht sichtbar sind.

## Phase F S. 5

- Den Teleskopschacht (H) einschieben, bis die gewünschte Höhe erreicht ist (Abb. ①).
- Gemäß den Angaben in Abb. ②, an der Wand eine Linie für die korrekte Positionierung des Bügels (L) zeichnen.
- Den Bügel (L) an der an der Wand gezeichneten Linie anlegen, mit einer Wasserwaage die horizontale Ausrichtung kontrollieren und an den Enden 2 Punkte für die Bohrungen markieren (Abb. ③).
- Die Bohrungen ausführen, zwei Spreizdübel ø 6 mm einsetzen und den Bügel (L) mit den entsprechenden Schrauben (V4) befestigen (Abb. ④).
- Mit den Schrauben (V5) den Teleskopschacht (H) am Bügel (L) anbringen (Abb. ⑤).
- Die Abzugshaube gemäß den geltenden Normen elektrisch versorgen.

## BETRIEB

### WANN MUSS DIE ABZUGSHAUBE EIN- BZW. AUSGESCHALTET WERDEN?

Die Abzugshaube mindestens eine Minute vor dem Beginn des Kochvorgangs einschalten. Dadurch wird ein Luftstrom erzeugt, der den Kochdunst und die Dämpfe zur Absaugfläche hin befördert. Nach Abschluss des Kochvorgangs, die Abzugshaube noch so lange laufen lassen, bis alle Dämpfe und Gerüche abgesaugt wurden. Es besteht eventuell auch die Möglichkeit mit Hilfe der Timer-Funktion die automatische Abschaltung der Abzugshaube nach 15 Minuten Betrieb einzustellen.

### WELCHE GESCHWINDIGKEITSSTUFE SOLL GEWÄHLT WERDEN?

Die **erste** Geschwindigkeitsstufe wird verwendet, um die Luft bei geringem Stromverbrauch rein zu halten; die **zweite** Geschwindigkeitsstufe wird für normale Bedingungen verwendet; die **dritte** Geschwindigkeitsstufe wird bei Vorhandensein von starken Gerüchen oder Dämpfen verwendet.

### WANN MÜSSEN DIE FILTER GEREINIGT ODER AUSGETAUSCHT WERDEN?

In der Abzugshaube sind zwei verschiedene Filtertypen montiert: Metallfilter (waschbar) und Aktivkohlefilter (nicht waschbar). Die Metallfilter müssen jeweils nach 30 Betriebsstunden gereinigt werden (der Zeitpunkt für die Reinigung wird durch das konstant leuchtende rote Licht  angezeigt), die Aktivkohlefilter hingegen müssen ungefähr alle 3-4 Monate, je nach Häufigkeit der Verwendung der Abzugshaube ausgetauscht werden. Für weitere Informationen siehe Kap. "Wartung" auf S. 23.

## VERWENDUNG DER ELEKTRONISCHEN BEDIENTAFEL

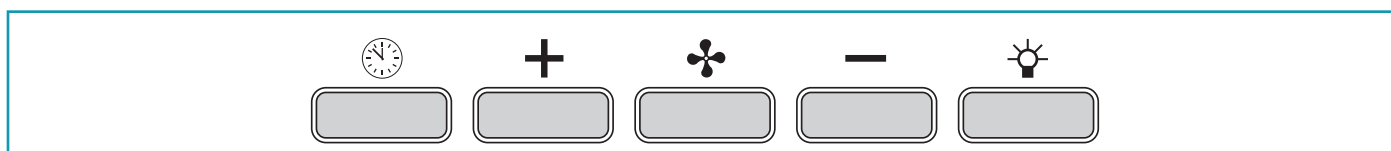

 <p><b>Timer/Filteralarm</b> Durch Drücken dieser Taste wird bei laufendem Motor (unabhängig von der Geschwindigkeitsstufe) die <b>Timer-Funktion</b> aktiviert: mit dieser Funktion <b>wird die Abzugshaube nach 15 Minuten Betrieb automatisch abgeschaltet</b>. Die Aktivierung dieser Funktion wird durch ein <b>blinkendes ROTES</b> Licht angezeigt. Auch bei aktivierter Timer-Funktion kann die Abzugshaube jederzeit vom Benutzer durch Drücken der Taste  abgeschaltet werden. Die Timer-Funktion wird dadurch automatisch deaktiviert und das ROTE Licht erlischt. Wenn die Geschwindigkeitsstufe bei aktivierter Timer-Funktion verändert wird, so wird diese automatisch deaktiviert. Wenn das <b>ROTE Licht konstant leuchtet</b>, so weist dies auf einen <b>Fettfilter-Alarm</b> hin: dieser Alarm meldet, dass die Metallfettfilter gereinigt werden müssen (der Alarm wird nach ungefähr 30 Betriebsstunden ausgelöst). Nach der Reinigung der Filter muss die Taste 3 Sekunden lang gedrückt werden, um den Alarm zu deaktivieren und die Zähler rückzustellen.  Für die Montage und Demontage der Metallfettfilter siehe Anleitung in der Zeichnung  auf S. 6.</p>	 <p><b>Taste Betriebsmodus (ON/OFF)</b> Durch Drücken dieser Taste wird der Motor der Abzugshaube ein- oder ausgeschaltet. Der Motor wird mit der zuletzt vor dem Ausschalten gewählten Geschwindigkeitsstufe gestartet (Funktion gewünschte Geschwindigkeitsstufe). Wenn eine andere Geschwindigkeitsstufe gewünscht wird, so kann diese mit Hilfe der Tasten + und - eingestellt werden.</p>
	 <p><b>Taste +</b> Durch Drücken der Taste wird die Motordrehzahl erhöht. Die Geschwindigkeitsstufe 1, 2 und 3 wird durch die Anzahl der eingeschalteten LEDs (ohne Beleuchtung und Timer) angezeigt. Bei Geräten mit 4 Geschwindigkeitsstufen verfügt die Taste + über ein Blinklicht. Die 4. Geschwindigkeitsstufe (Intensivstufe) ist zeitgesteuert und nach etwa 7 Minuten geht der Motor automatisch auf die 3. Stufe über.</p>
	 <p><b>Taste -</b> Durch Drücken der Taste wird die Motordrehzahl vermindert. Die Geschwindigkeitsstufe 1, 2 und 3 wird durch die Anzahl der eingeschalteten LEDs (ohne Beleuchtung und Timer) angezeigt.</p>
	 <p><b>Taste Licht</b> ON: Licht eingeschaltet (Taste beleuchtet) OFF: Licht ausgeschaltet</p>

## BELEUCHTUNG

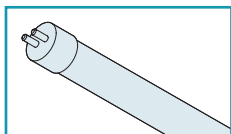

Die Abzugshaube ist mit einer Beleuchtung durch eine Leuchtstofflampe ausgestattet. Sollte es notwendig sein, diese zu ersetzen:

- Das Gerät durch Ziehen des Netzsteckers oder Betätigung des Hauptschalters abschalten.

### Phase I S. 6

- Das Abdeckelement entfernen (N) (Abb. ① und ②);
- Das nicht mehr funktionierende Leuchtstoffrohr (M) entfernen (Abb. ③ und ④);
- Eine neue Leuchtstofflampe montieren, dazu die Arbeiten in umgekehrter Reihenfolge zur Beschreibung der Abb. ③ und ④ ausführen;



**Die neue Leuchtstofflampe muss die gleichen Eigenschaften wie die ersetzte Lampe haben!**

- Das Abdeckelement (N) wieder montieren, dazu die Arbeiten in umgekehrter Reihenfolge zur Beschreibung in den Abb. ① und ② ausführen;
- Das Gerät erneut am Versorgungsnetz anschließen.

## WARTUNG



**Vor jedem Reinigungs- oder Wartungseingriff das Gerät durch Ziehen des Netzsteckers oder Betätigung des Hauptschalters vom Stromnetz trennen.**

Eine kontinuierliche Wartung gewährleistet langfristig einen reibungslosen Betrieb und eine gute Leistung.

Besondere Aufmerksamkeit muss den Metallfettfiltern und den Aktivkohlefiltern geschenkt werden, denn eine regelmäßige Reinigung der Filter und ihrer Halterungen gewährleistet, dass sich an der Abzugshaube kein Fett ablagert, das leicht entzündlich und somit gefährlich ist.

## REINIGUNG AUSSEN

Es wird empfohlen, die Außenflächen der Haube **mindestens alle 2 Wochen** zu reinigen, um zu vermeiden, dass ölige und fettige Substanzen die Stahloberflächen angreifen.

Für die Reinigung der Abzugshaube, die aus gebürstetem Edelstahl hergestellt ist, empfiehlt der Hersteller die Verwendung der Reinigungstücher "Magic Steel". Alternativ dazu muss die Reinigung mit einem feuchten Lappen mit neutralem Reinigungsmittel oder mit denaturiertem Alkohol ausgeführt werden. Am Ende der Reinigung die Abzugshaube mit weichen Tüchern sorgfältig abwischen und abtrocknen.



**Im Bereich der Bedientafel und der Beleuchtungsvorrichtungen nur wenig Wasser verwenden, um zu vermeiden, dass die elektronischen Bauteile feucht werden. Es dürfen keine Tücher mit rauer Oberfläche oder Reinigungsmittel verwendet werden, die scheuernde, säurehaltige oder korrosive Substanzen enthalten. Bei Nichtbeachtung dieser Anweisung kann es zu einer definitiven Beschädigung der Stahloberfläche kommen.**

Die Reinigung der Glasplatten darf nur mit spezifischen nicht korrosiven oder scheuernden Reinigungsmitteln mit einem weichen Tuch ausgeführt werden.

Der Hersteller lehnt jede Haftung ab, falls diese Anweisungen nicht befolgt werden.

## REINIGUNG DER INNENTEILE



Die Reinigung von elektrischen Teilen oder zum Motor gehörenden Teilen im Inneren der Abzugshaube mit Flüssigkeiten oder Lösungsmitteln ist verboten.

**Keine Produkte verwenden, die scheuernde Substanzen enthalten. Für die Durchführung dieser Eingriffe muss das Gerät immer vom Stromnetz getrennt werden.**

## METALLFETTFILTER

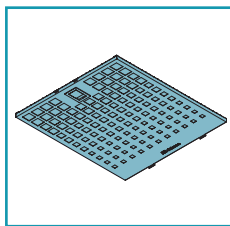

Die Metallfettfilter dienen dazu, die suspendierten Fettpartikel zu filtern. Wenn sich diese Partikel auf den Filtern absetzen können diese eventuell während des Kochvorgangs verursachte Flammen speisen, unangenehme Gerüche bilden und den Luftzug beeinträchtigen, wodurch die Leistung der Abzugshaube reduziert wird.

Deshalb wird empfohlen, die Metallfilter **häufig** zu reinigen (**zumindest einmal pro Monat**) indem sie ungefähr 1 Stunde lang in kochend heißem Wasser mit Geschirrspülmittel eingeweicht werden. Darauf achten, sie nicht zu biegen. Keine korrosiven, säurehaltigen oder alkalischen Reinigungsmittel verwenden.

Die Metallfilter sorgfältig abspülen und vor der Montage abwarten, dass sie vollständig trocken sind.

Die Metallfilter können auch in der Spülmaschine gereinigt werden, aber es könnte zu einer Braunfärbung des Materials kommen. Um dies zu vermeiden, einen Spülgang mit niedriger Temperatur (max. 55 °C) wählen.



Um die Metallfettfilter entnehmen zu können, den Hebel betätigen (siehe Anleitung **G** auf S. 6). Zum Wiedereinsetzen den Vorgang in umgekehrter Reihenfolge ausführen.

## AKTIV-KOHLEFILTER

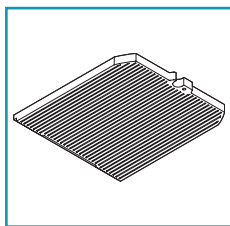

Die Aktivkohlefilter dienen dazu, Gerüche aus dem durchfließenden Luftstrom zurückzuhalten. Die gereinigte Luft wird wieder in die Küche eingeleitet und durchströmt erneut die Aktivkohlefilter.

Die Aktivkohlefilter **können nicht gewaschen werden** und müssen im Durchschnitt **alle 3-4 Monate** (je nachdem, wie oft die Abzugshaube verwendet wird) ausgetauscht werden. Die Aktivkohlefilter müssen in Übereinstimmung mit den geltenden gesetzlichen Bestimmungen des Verwendungslandes entsorgt werden.



Für den Austausch der Aktivkohlefilter, die Metallfettfilter entfernen (siehe Anleitung **G** auf S. 6) und die Anweisungen **H** auf S. 6 befolgen.



## ENTSORGUNG

Dieses Symbol auf den Produkten und/oder in den begleitenden Dokumenten bedeutet, dass die verwendeten elektrischen und elektronischen Produkte nicht mit dem normalen Hausmüll entsorgt werden dürfen. Für eine sachgemäße Behandlung, Rückgewinnung und Wiederverwertung bitten wir Sie, diese Produkte zu den gekennzeichneten Sammelstellen zu bringen, wo sie kostenfrei abgegeben werden können. Alternativ dazu besteht in einigen Ländern die Möglichkeit, die Produkte bei Kauf eines gleichwertigen Artikels an den Händler vor Ort zurückzugeben. Die sachgemäße Entsorgung dieses Produktes trägt dazu bei, wertvolle Ressourcen zu schützen und potentiell negative Auswirkungen auf die Gesundheit des Menschen und die Umwelt zu vermeiden, die hingegen durch eine unsachgemäße Entsorgung dieser Abfälle entstehen könnten. Für weiterführende Informationen bezüglich der gekennzeichneten Sammelstellen bitten wir Sie, die lokalen Behörden zu kontaktieren. Für eine unsachgemäße Entsorgung dieser Abfälle könnten in Übereinstimmung mit der nationalen Gesetzgebung Strafen vorgesehen sein.

### INFORMATIONEN ZUR ENTSORGUNG IN DEN STAATEN DER EUROPÄISCHEN GEMEINSCHAFT

Die Richtlinie der Europäischen Gemeinschaft bezüglich der zum Elektroschrott gehörenden Geräte wurde in jedem Staat auf andere Weise aufgenommen. Wenn man also derartige Geräte entsorgen will, empfehlen wir, die entsprechenden lokalen Behörden oder den Händler zu kontaktieren, um nach der korrekten Methode für die Entsorgung zu fragen.

### INFORMATIONEN IN BEZUG AUF DIE ENTSORGUNG IN ANDEREN LÄNDERN AUSSERHALB DER EUROPÄISCHEN UNION.

Dieses Symbol ist nur in der Europäischen Union gültig. Wenn das Produkt in anderen Ländern entsorgt werden soll, so empfehlen wir, die Behörden oder den Händler vor Ort für Informationen bezüglich der korrekten Entsorgungsmethode zu kontaktieren.

# INSTRUCTIONS DE SÉCURITÉ ET MISES EN GARDE

## MISES EN GARDE POUR L'INSTALLATEUR

### SÉCURITÉ TECHNIQUE



Le travail d'installation doit être effectué par des installateurs compétents et qualifiés, conformément aux indications du présent manuel et en respectant les normes en vigueur.

- Avant d'installer la hotte, contrôler l'intégrité et la fonctionnalité de chaque partie : si on remarque des anomalies, ne pas procéder à l'installation et contacter le Revendeur.
- Si on relève un défaut esthétique, la hotte NE doit PAS être installée ; la remettre dans son emballage d'origine et contacter le revendeur. Si la hotte est installée, aucune réclamation ne sera acceptée pour des défauts esthétiques.
- Pendant l'installation, toujours utiliser des équipements de protection individuelle (ex. chaussures de sécurité) et adopter un comportement prudent et correct.
- Le kit de fixation (vis, chevilles et étriers) fourni avec la hotte est utilisable uniquement sur des murs en maçonnerie : s'il faut installer la hotte sur des murs de matériau différent, évaluer d'autres systèmes de fixation en tenant compte de la résistance du mur et du poids de la hotte (indiqué à la page 2).
- Tenir compte que l'installation avec des systèmes de fixation différents de ceux fournis ou non conformes peut comporter des risques de nature électrique et de tenue mécanique.
- Ne pas modifier la structure électrique, mécanique et fonctionnelle de l'appareil.
- Ne pas installer la hotte à l'extérieur et ne pas l'exposer à des agents atmosphériques (pluie, vent, etc.).
- Après l'installation des hottes en acier inox, il est nécessaire d'effectuer le nettoyage de celles-ci pour retirer les résidus de colle de la protection et les taches éventuelles de graisse et d'huile qui, si on ne les enlève pas, peuvent être cause de détérioration irréversible de la surface de la hotte. Pour cette opération, le fabricant conseille d'utiliser les serviettes fournies, disponibles même à l'achat.

### SÉCURITÉ ÉLECTRIQUE



Le circuit électrique, auquel est reliée la hotte, doit être aux normes et obligatoirement muni d'un raccordement à la terre, conformément aux normes de sécurité du Pays d'utilisation ; il doit en outre être conforme aux Normes Européennes sur l'antiparasite radio.

- Avant d'installer la hotte, s'assurer que la tension du secteur corresponde à celle reportée par la plaque qui se trouve à l'intérieur de la hotte.
- La prise utilisée pour le branchement électrique doit être facilement accessible avec l'appareil installé : si cela n'était pas possible, prévoir un interrupteur général facile d'accès pour déconnecter la hotte en cas de besoin.
- Toute éventuelle modification au circuit électrique, nécessaire pour installer la hotte, devra être effectuée uniquement par un électricien qualifié.
- La longueur maximum de la vis de fixation de la cheminée (fournie par le fabricant) est de 10 mm. L'utilisation de vis non conformes avec les présentes instructions peut comporter des risques de nature électrique.
- Il est dangereux de modifier ou de tenter de modifier les caractéristiques de cet appareil. En cas de dysfonctionnements de l'appareil, ne pas tenter de résoudre tous seuls le problème, mais contacter le Revendeur ou un Centre d'Assistance autorisé pour la réparation.
- Pendant l'installation de la hotte, débrancher l'appareil en retirant la prise ou en agissant sur l'interrupteur général.

### SÉCURITÉ ÉVACUATION DES FUMÉES

- Ne pas raccorder l'appareil aux conduits d'évacuation des fumées produites par la combustion (par ex. chaudières, cheminées, etc.)
- Avant l'installation de la hotte, s'assurer que toutes les normes en vigueur sur l'évacuation de l'air à l'extérieur du local soient respectées.

## MISES EN GARDE POUR L'UTILISATEUR

### MISES EN GARDE GÉNÉRALES



Ces mises en garde ont été rédigées pour votre sécurité et pour celle des autres, nous vous prions donc de lire attentivement toutes les parties de ce manuel avant d'installer et d'utiliser l'appareil ou de le nettoyer.

- Le Constructeur décline toute responsabilité pour d'éventuels dommages, directs ou indirects, pouvant être causés à des personnes, choses et animaux domestiques, suite au non-respect des mises en garde de sécurité indiquées dans ce manuel.
- Il est très important que ce mode d'emploi soit conservé avec l'appareil pour toute consultation future. Si l'appareil devait être vendu ou transféré à une autre personne, s'assurer que le manuel soit remis avec celui-ci, de manière à ce que le nouvel utilisateur puisse connaître le fonctionnement de la hotte et des mises en garde relatives.
- Le travail d'installation doit être effectué par des installateurs compétents et qualifiés, conformément aux indications du présent manuel et en respectant les normes en vigueur.
- Si le câble d'alimentation ou d'autres composants sont endommagés, la hotte NE doit PAS être utilisée. Débrancher la hotte de l'alimentation électrique et contacter le Revendeur ou un Centre d'Assistance technique autorisé pour la réparation. Exiger des pièces de rechange originales. **compétentes et non qualifiées peuvent provoquer des dommages, même très graves, à des choses et/ou à des personnes, non couverts par la garantie du Constructeur.**
- Ne pas modifier la structure électrique, mécanique et fonctionnelle de l'appareil. Toute éventuelle modification au circuit électrique, nécessaire pour installer la hotte, devra être effectuée uniquement par un électricien qualifié.

### DESTINATION D'UTILISATION

- L'appareil est destiné, seulement et exclusivement, pour l'aspiration de fumées générées par la cuisson d'aliments sur des cuisinières domestiques, non professionnelles : toute autre utilisation différente de celle-ci est impropre et peut provoquer des dommages à des personnes, choses et animaux domestiques, et dégage le Constructeur de toute responsabilité.
- L'appareil peut être utilisé par des enfants de plus de 8 ans et des personnes ayant des capacités physiques, sensorielles ou mentales réduites, ou dépourvues d'expérience ou de connaissances nécessaires, pourvu qu'ils soient sous surveillance ou bien après qu'ils aient reçu les instructions relatives à une utilisation sûre de l'appareil et qu'ils aient compris les dangers correspondants. Les enfants ne doivent pas jouer avec l'appareil. Le nettoyage et l'entretien destinés à être effectués par l'utilisateur ne doivent pas être effectués par des enfants sans surveillance.



## MISES EN GARDE POUR L'UTILISATION ET LE NETTOYAGE

- Avant de procéder à toute opération de nettoyage ou de maintenance, désactiver l'appareil en enlevant la fiche ou en agissant sur l'interrupteur général.
- Ne pas utiliser la hotte avec les mains mouillées ou les pieds nus.
- Contrôler toujours que toutes les parties électriques (lumières, aspirateur) soient éteintes lorsque l'appareil n'est pas utilisé.
- Le poids maximum total d'éventuels objets positionnés ou suspendus (ou c'est prévu) sur la hotte ne doit pas dépasser 1,5 kg.
- Contrôler les friteuses pendant l'utilisation : l'huile surchauffée pourrait s'enflammer.
- Ne pas allumer de flammes nues sous la hotte.
- Ne pas cuisiner avec une flamme nue sous la hotte.
- Ne jamais utiliser la hotte sans les filtres métalliques anti-graisse ; dans ce cas, la graisse et la saleté se déposeraient dans l'appareil et compromettrait son fonctionnement.
- Des parties accessibles de la hotte peuvent être chaudes si elles sont utilisées avec des appareils de cuisson.
- Ne pas effectuer d'opérations de nettoyage si des parties de la hotte sont encore chaudes.
- Si le nettoyage n'est pas mené conformément aux modalités et avec les produits indiqués dans le présent manuel, un risque d'incendie est possible.
- Déconnecter l'interrupteur général si l'appareil n'est pas utilisé pendant de longues périodes de temps



En cas d'utilisation simultanée d'autres appareils (chaudières, poêles, cheminées, etc.) alimentés au gaz ou avec d'autres combustibles, pourvoir à une ventilation adéquate du local où s'effectue l'aspiration des fumées, conformément aux normes en vigueur.

## MISES EN GARDE EN CAS DE DYSFONCTIONNEMENT

- Si le câble d'alimentation ou d'autres composants sont endommagés, la hotte NE doit PAS être utilisée. Débrancher la hotte de l'alimentation électrique et contacter le Revendeur ou un Centre d'Assistance technique autorisé pour la réparation. Exiger des pièces de rechange originales. **compétentes et non qualifiées peuvent provoquer des dommages, même très graves, à des choses et/ou à des personnes, non couverts par la garantie du Constructeur.**

Le Constructeur se réserve le droit d'apporter des modifications aux appareils à tout moment et sans préavis. L'impression, la traduction et la reproduction, même partielle, du présent manuel doivent être autorisées par le Constructeur.

Les informations techniques, les représentations graphiques et les spécifications présentes dans ce manuel sont indicatives et non divulguables.

La langue de rédaction du manuel est l'italien, le Constructeur n'est pas responsable d'éventuelles erreurs de transcription ou de traduction.

## INSTALLATION (partie réservée uniquement à du personnel qualifié au montage de la hotte)



Avant d'effectuer l'installation de la hotte, lire attentivement le chap. « Instructions de sécurité et mises en garde » à la page 24.

## CARACTÉRISTIQUES TECHNIQUES

Les données techniques de l'appareil sont reportées sur des plaques placées à l'intérieur de la hotte.

## POSITIONNEMENT

La distance minimum entre la partie la plus haute de l'appareil de cuisson et la partie la plus basse de la hotte de cuisine est indiquée dans la fig. **A** à la page 4.

En général, quand la hotte de cuisine est située au-dessus d'un appareil au gaz, cette distance doit être d'au moins 65 cm (25,6"). Cependant, sur la base d'une interprétation de la norme EN60335-2-31 du 11/07/2002 par le TC61 (sous-alinéa 7.12.1 session 15 point à l'ordre du jour 10.11), la distance minimum entre le plan de cuisson et la partie inférieure de la hotte peut être réduite à la hauteur indiquée.

Si les instructions de la table de cuisson au gaz spécifient une distance supérieure, il faut en tenir compte.

Ne pas installer la hotte à l'extérieur et ne pas l'exposer à des agents atmosphériques (pluie, vent, etc.)

## BRANCHEMENT ÉLECTRIQUE (partie réservée uniquement à du personnel qualifié pour le branchement)



Avant d'effectuer toute opération sur la hotte, débrancher l'appareil du réseau électrique.

S'assurer que les fils électriques ne soient pas débranchés ou coupés à l'intérieur de la hotte ; si de telles situations sont constatées, contacter le Centre d'Assistance le plus proche. Pour le raccordement électrique contacter un personnel qualifié.

Le raccordement doit être effectué conformément aux dispositions de lois en vigueur.

Avant de raccorder l'appareil au réseau électrique, contrôler que :

- la tension du secteur corresponde à celle reportée par la plaque qui se trouve à l'intérieur de la hotte ;
- le circuit électrique soit aux normes et puisse supporter la charge de l'appareil (voir la plaque des caractéristiques techniques positionnée à l'intérieur de la hotte ;
- la prise et le câble, une fois reliés, n'entrent pas en contact avec des parties chaudes ayant des températures supérieures à 70 °C
- l'installation d'alimentation soit munie d'un raccordement à la terre efficace et correct, conformément aux normes en vigueur ;
- la prise utilisée pour le raccordement soit facilement accessible avec l'appareil installé.

Certains types d'appareils peuvent être dotés d'un câble sans fiche ; dans ce cas, la fiche à utiliser doit être du type « normalisé » en tenant compte que le fil jaune-vert doit être utilisé pour la mise à la terre, le fil bleu doit être utilisé pour le neutre et le fil marron doit être utilisé pour la phase.

Monter sur le câble d'alimentation une fiche appropriée à la charge et la raccorder à une fiche de sécurité adéquate.

Si un appareil fixe n'est pas équipé d'un câble d'alimentation et d'une fiche ou d'un autre dispositif qui assure la déconnexion du réseau, avec une distance d'ouverture des contacts qui permet la déconnexion complète dans les conditions de la catégorie de surtension III, ces dispositifs de déconnexion doivent être prévus dans le réseau d'alimentation conformément aux règles d'installation.

Le câble de terre jaune/vert ne doit pas être interrompu par l'interrupteur.

Le Constructeur décline toute responsabilité si les normes de sécurité ne sont pas respectées.

## ÉVACUATION DES FUMÉES (partie réservée uniquement à du personnel qualifié pour le montage de la hotte)

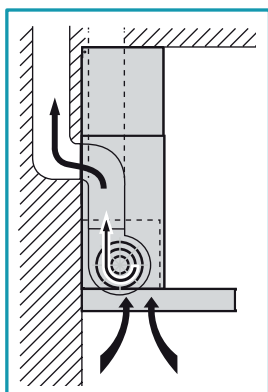

### HOTTE VERSION À ÉVACUATION EXTÉRIEURE (ASPIRANTE)

Sur cette version, les fumées et les vapeurs de la cuisine sont envoyées vers l'extérieur à travers un tuyau d'évacuation. Le raccord de sortie d'air qui sort sur la partie supérieure de la hotte doit être raccordé à un tuyau qui conduit les fumées et les vapeurs vers une sortie extérieure.

**Ne pas relier l'appareil à des conduits d'évacuation des fumées produites par la combustion (par ex. chaudières, cheminées, etc.) et respecter obligatoirement les normes en vigueur sur l'évacuation de l'air vers l'extérieur.**

Le tuyau de sortie des fumées doit avoir :

- un diamètre supérieur à celui du raccord de la hotte ;
- une légère inclinaison vers le bas (chute) dans les tronçons horizontaux pour éviter que, si de la condensation se forme, celle-ci reflue dans la hotte ;
- le nombre minimum indispensable de coudes ;
- une longueur minimum indispensable (des conduites longues et avec différents coudes pourraient réduire la capacité d'aspiration de la hotte et déclencher des vibrations de la soupape de non-retour).

Si le tuyau de sortie des fumées passe à travers des environnements froids comme des greniers etc., il est possible qu'il se forme de l'eau de condensation à cause d'éventuels écarts de température. Dans ce cas, il est nécessaire d'isoler la tuyauterie.

Une soupape de non-retour est fournie avec les hottes dotées d'un moteur 800m<sup>3</sup>/h, dont la fonction est d'empêcher les échanges d'air avec l'extérieur si la hotte n'est pas en fonction : pour le montage, voir les instructions **C** à la page 4.

**Lorsque la hotte de cuisine est utilisée simultanément avec d'autres appareils qui emploient du gaz ou d'autres combustibles, le local doit disposer d'une ventilation suffisante, conformément aux normes en vigueur.**



Dans cette version, les filtres au charbon actif doivent être enlevés ; pour le retrait, voir les instructions **H** à la page 6.

*Dérogation pour l'Allemagne : quand la hotte de la cuisine et des appareils alimentés avec une énergie différente de l'énergie électrique sont en fonction simultanément, la pression négative dans la pièce ne doit pas dépasser les 4 Pa (4 x 10<sup>-5</sup> bar).*

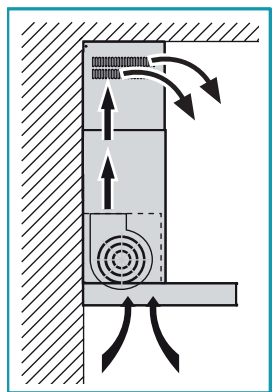

### HOTTE VERSION À RECIRCULATION INTÉRIEURE (FILTRANTE)

Dans cette version, l'air passe à travers les filtres au charbon actif pour être purifié et est recyclé dans l'environnement cuisine.



Contrôler que les filtres au charbon actif soient montés sur la hotte, sinon les appliquer comme indiqué dans les instructions **H** à la page 6.

Si la hotte est prédisposée en version filtrante, la soupape de non-retour ne doit pas être montée : l'enlever si elle est éventuellement présente sur le raccord de sortie d'air du moteur (effectuer l'opération inverse de ce qui est décrit dans les instructions

**C** à la page 4).

## INSTRUCTIONS DE MONTAGE (partie réservée uniquement à du personnel qualifié pour le montage de la hotte)

### Phase **A** page 4

- Appuyer au mur d'installation la barre de soutien (**S**), à une hauteur (**H**) du plan de cuisson indiquée sur la figure (Fig. ①).
- Contrôler l'alignement horizontal avec un niveau à bulle et marquer 2 points de perçage aux extrémités de la barre de soutien (Fig. ② - ③).
- Percer, insérer 2 chevilles à expansion  $\varnothing$  8 mm et fixer la barre avec les vis correspondantes (**V1**) (Fig. ④).



**Le kit de fixation (vis, chevilles et étriers) fourni avec la hotte est utilisable uniquement sur des murs en maçonnerie** : s'il faut installer la hotte sur des murs de matériau différent, évaluer d'autres systèmes de fixation en tenant compte de la résistance du mur et du poids de la hotte (indiqué à la page 2).

### Phase **B** page 4

- Accrocher la hotte à la barre de soutien (Fig. ①).
- Régler l'alignement de la hotte à l'aide des vis des cintres (Fig. ②). La vis supérieure (**B**) permet de régler la distance par rapport au mur, la vis inférieure (**C**) le glissement vertical.
- Pour éviter le décrochage de la hotte, dû à une pression du dessous, la fixer à la paroi avec des chevilles à expansion et les vis correspondantes (**V2**) en utilisant les trous présents sur l'arrière de la hotte (Fig. ③).

### Phases **C** et **D** page 4

#### HOTTE VERSION À ÉVACUATION EXTÉRIEURE (ASPIRANTE)

- **Uniquement pour la version avec moteur 800m<sup>3</sup>/h** : si on souhaite installer la soupape de non-retour (**M**) comme indiqué sur la figure **C**.
- Relier le raccord de sortie d'air de la hotte à l'évacuation extérieure avec un tuyau adapté.

#### HOTTE VERSION À RECIRCULATION INTÉRIEURE (FILTRANTE)

- Contrôler que les filtres au charbon actif soient montés sur la hotte, sinon les appliquer comme indiqué dans les instructions **I** à la page 6.
- Si la soupape de non-retour, montée sur le raccord de sortie d'air de la hotte, est installée, la retirer (effectuer l'opération inverse de ce qui est décrit dans les instructions **C** à la page 4).

### Phase **E** page 5

- Insérer la rallonge (**H**) dans la cheminée (**G**) (Fig. ①) et fixer l'ensemble au corps de la hotte avec les vis (**V3**) (Fig. ②).

- En cas de version à évacuation extérieure (aspirante) il est possible d'insérer la rallonge (H) avec les fentes vers le bas, de façon à les rendre invisibles, si les hauteurs d'installation le permettent.

### Phase F page 5

- Faire glisser la rallonge (H) jusqu'à atteindre la hauteur souhaitée (Fig. ①).
- En suivant ce qui est indiqué dans la fig. ②, tracer une ligne sur le mur, qui servira pour positionner correctement l'étrier (L).
- Positionner l'étrier (L) au mur en suivant la ligne tracée, contrôler l'alignement horizontal avec un niveau à bulle et marquer 2 points de perçage aux extrémités (Fig. ③).
- Perçer, insérer 2 chevilles à expansion  $\varnothing$  6mm et fixer l'étrier (L) avec les vis correspondantes (V4) (Fig. ④).
- Visser avec les vis (V5) la rallonge (H) à l'étrier (L) (Fig. ⑤).
- Mettre la hotte sous tension en respectant les normes en vigueur.

## FONCTIONNEMENT

### QUAND ALLUMER ET ÉTEINDRE LA HOTTE ?

Allumer la hotte au moins une minute avant de commencer à cuisiner : cela favorisera un flux d'air pour canaliser les fumées et les vapeurs vers la surface d'aspiration. Au terme de la cuisson, laisser la hotte en fonction jusqu'à l'aspiration complète de toutes les vapeurs et odeurs : il est éventuellement possible de programmer, avec la fonction Timer, l'arrêt automatique de la hotte au bout de 15 minutes de fonctionnement.

### QUELLE VITESSE CHOISIR ?





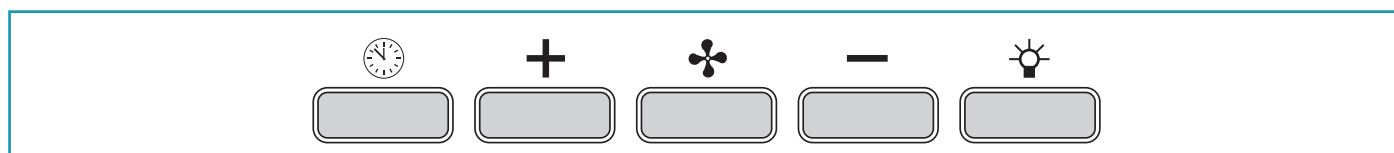

La première vitesse s'utilise pour maintenir l'air propre avec de basses consommations d'énergie électrique, la deuxième vitesse s'utilise dans les conditions normales, la troisième vitesse s'utilise en présence de fortes odeurs et de vapeurs.

### QUAND LAVER OU CHANGER LES FILTRES ?

La hotte permet de monter deux types de filtres différents : métalliques (lavables) et au charbon actif (pas lavables). Les premiers doivent être nettoyés toutes les 30 heures d'utilisation (la lumière rouge fixe  indique qu'il faut les laver), les seconds doivent être remplacés environ tous les 3-4 mois, selon l'utilisation de la hotte. Pour de plus amples informations, lire le chap. « Entretien » à la page 28.

## UTILISATION DU TABLEAU DE COMMANDE ÉLECTRONIQUE



	<b>Timer/Alarme filtres</b> La pression de la touche, avec le moteur à n'importe quelle vitesse, active la fonction <b>Timer</b> : cette fonction entraîne <b>l'arrêt automatique de la hotte au bout de 15 minutes de fonctionnement</b> . L'activation de la fonction est signalée par la lumière <b>ROUGE clignotante</b> . Avec la fonction Timer active, la hotte peut de toute façon être éteinte à tout moment par l'utilisateur en pressant la touche  : la fonction sera automatiquement désactivée et la lumière ROUGE s'éteindra. Si on change la vitesse avec la fonction Timer active, cette dernière sera automatiquement désactivée. <b>L'allumage de la lumière ROUGE fixe indique en revanche l'alarme du filtre des graisses : cette alarme avertit qu'il faut laver les filtres métalliques anti-graisse (l'alarme s'active au bout d'environ 30 heures d'utilisation)</b> . Après le nettoyage des filtres, pour désactiver l'alarme et remettre les compteurs à zéro, maintenir la touche pressée pendant 3 secondes.  Pour le démontage et le montage des filtres métalliques anti-graisse, voir les instructions du dessin G à la page 6.		<b>Bouton mode (ON/OFF)</b> En pressant la touche, on allume (ou éteint) le moteur de la hotte : ce dernier s'allume à la dernière vitesse sélectionnée avant l'arrêt précédent (fonction vitesse souhaitée). Si on souhaite utiliser une vitesse différente, la configurer en utilisant les touches + et -.
			<b>Touche +</b> En appuyant sur la touche on augmente la vitesse du moteur. Les vitesses 1, 2 et 3 sont visualisées par le nombre de LED allumées, à l'exclusion de la LED d'éclairage et de celle du timer. Dans les versions à 4 vitesses, la touche + présente une lumière intermittente : la 4e vitesse ou vitesse intensive est temporisée et le moteur passe automatiquement en 3e vitesse au bout d'environ 7 minutes.
			Bouton - En appuyant sur la touche on réduit la vitesse du moteur. Les vitesses 1, 2 et 3 sont visualisées par le nombre de LED allumées, à l'exclusion de la LED d'éclairage et de celle du timer.
			<b>Touche éclairage</b> ON : lumière allumée (bouton éclairé) OFF : lumière éteinte

## ÉCLAIRAGE

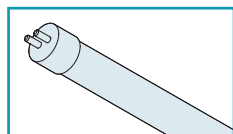

La hotte est dotée d'éclairage à travers une lampe fluorescente. Si son remplacement s'avérait nécessaire :

- débrancher l'appareil du secteur en retirant la prise ou en agissant sur l'interrupteur général ;

### Phase I pag. 6

- retirer l'élément de couverture (N) (Fig ① et ②) ;
- retirer le tube fluorescent (M) non fonctionnant (Fig. ③ et ④) ;
- monter un nouveau tube fluorescent en effectuant les opérations dans l'ordre inverse aux indications fournies fig. ③ et ④ ;



**La nouvelle lampe fluorescente doit avoir des caractéristiques analogues à celle qu'elle remplace !**

- remonter l'élément de couverture (N) en effectuant les opérations dans l'ordre inverse à celui décrit Fig. ① et ② ;
- rebrancher l'appareil au réseau électrique.

## ENTRETIEN



**Avant de procéder à toute opération de nettoyage ou d'entretien, désactiver l'appareil en enlevant la fiche ou en agissant sur l'interrupteur général.**

Une maintenance constante garantit un bon fonctionnement et un bon rendement dans le temps.

Les attentions particulières sont destinées aux filtres métalliques et aux filtres au charbon actif ; en effet, le nettoyage fréquent des filtres et de leurs supports garantit que les graisses dangereuses, facilitant un incendie, ne s'accumulent pas sur la hotte.

### NETTOYAGE EXTERNE

Il est recommandé de nettoyer les surfaces externes de la hotte **au moins tous les 15 jours** pour éviter que les substances huileuses ou grasses puissent les attaquer. Pour le nettoyage de la hotte, réalisée en acier inox brossé, le Constructeur conseille l'emploi des serviettes « Magic steel ». En alternative, le nettoyage doit être fait avec un chiffon humide imbibé de détergent neutre liquide ou de l'alcool dénaturé. Terminer le nettoyage en rinçant et en essuyant soigneusement avec des chiffons doux.



**Ne pas utiliser trop d'eau à proximité du tableau de commande et des dispositifs d'éclairage pour éviter que l'humidité atteigne des parties électroniques. On ne doit pas utiliser de détergents contenant des substances abrasives, acides ou corrosives, ni de chiffons ayant des surfaces rêches : la conséquence directe du non-respect de ces mises en garde sera la détérioration irréversible de la surface de la hotte.**

Le nettoyage des panneaux en verre doit être effectué uniquement avec des détergents spécifiques non corrosifs ni abrasifs avec un chiffon doux.

Le Constructeur décline toute responsabilité si ces instructions ne sont pas respectées.

### NETTOYAGE DES PARTIES INTERNES



Il est interdit de nettoyer les parties électriques ou celles relatives au moteur à l'intérieur de la hotte, avec des liquides ou des solvants.

**Ne pas utiliser de produits abrasifs. Effectuer toutes ces opérations en débranchant au préalable l'appareil du réseau électrique.**

### FILTRES MÉTALLIQUES ANTI-GRAISSE

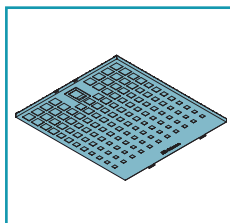

Les filtres métalliques anti-graisse ont pour fonction de retenir les particules grasses en suspension : ces dernières, déposées sur les filtres, alimentent d'éventuelles flammes dégagées pendant la cuisson, génèrent des odeurs peu agréables et compromettent le passage de l'air en réduisant la capacité d'aspiration de la hotte.

C'est pourquoi, il est conseillé de laver **fréquemment** les filtres métalliques (**au moins tous les mois**) en les laissant tremper pendant environ 1 heure dans de l'eau bouillante avec du produit vaisselle, en évitant de les plier. Ne pas utiliser de détergents corrosifs, acides ou alcalins.

Les rincer soigneusement et attendre qu'ils soient bien secs avant de les remonter.

Le lavage en lave-vaisselle est permis mais il pourrait ternir le matériau des filtres : pour réduire cet inconvénient, utiliser des lavages à basses températures (55°C max.).



Pour l'extraction des filtres métalliques anti-graisse, agir sur la poignée (voir les instructions **G** page 6). Pour l'insertion, inverser l'opération.

### FILTRES AU CHARBON ACTIF

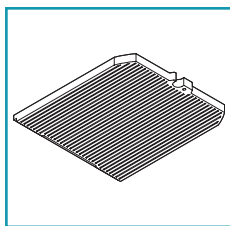

Les filtres au charbon actif ont pour fonction de retenir les odeurs présentes dans le flux d'air qui les traverse : l'air épuré par les passages successifs à travers les filtres est remis dans l'environnement cuisine.

Les filtres au charbon actif **ne peuvent pas être lavés** et doivent être remplacés en moyenne tous les **3-4 mois** (cela dépend de la fréquence d'utilisation de la hotte).

Éliminer les filtres au charbon actif conformément aux dispositions en vigueur dans le Pays d'utilisation.



Pour le remplacement des filtres au charbon actif, retirer les filtres métalliques anti-graisse (voir les instructions **G** page 6) et suivre les indications **H** page 6.



### ÉLIMINATION EN FIN DE VIE

Ce symbole sur les produits et/ou dans les documents d'accompagnement signifie que les produits électriques et électroniques utilisés ne devraient pas être mélangés aux déchets domestiques généraux. Pour le traitement proprement dit, la récupération et le recyclage, nous vous prions de porter ces produits auprès des points de récupération désignés, où ils seront récupérés gratuitement. En alternative, dans certains pays, il est possible de restituer les produits au revendeur local en achetant un produit neuf analogue équivalent. L'élimination correcte de ce produit contribuera à sauvegarder de précieuses ressources et à éviter de potentiels effets négatifs pour la santé de l'homme et pour l'environnement, qui pourraient être causés par une élimination inappropriée des déchets. Nous vous prions de contacter les autorités locales pour de plus amples détails sur le point d'élimination désigné le plus proche. Des amendes pourraient être appliquées pour l'élimination incorrecte de ces déchets, conformément à la législation nationale.

#### INFORMATIONS SUR L'ÉLIMINATION DANS LES PAYS DE L'UNION EUROPÉENNE

La Directive de la Communauté européenne sur les équipements DEEE a été intégrée de façon différente dans chaque pays, par conséquent si l'on souhaite éliminer cet équipement nous suggérons de contacter les autorités locales ou le Revendeur pour demander la méthode correcte d'élimination

#### INFORMATIONS SUR L'ÉLIMINATION DANS D'AUTRES PAYS, EN DEHORS DE L'UNION EUROPÉENNE.

Ce symbole n'est valable que dans l'Union Européenne : si on souhaite éliminer ce produit dans d'autres Pays, nous suggérons de contacter les autorités locales ou le revendeur pour demander la méthode d'élimination correcte.

## ADVERTENCIAS PARA EL INSTALADOR

### SEGURIDAD TÉCNICA



Las operaciones de instalación deben efectuarlas instaladores competentes y cualificados, siguiendo lo indicado en este manual y respetando las normas en vigor.

- Antes de instalar la campana controle la integridad y funcionalidad de cada una de sus partes: si se notan anomalías no realice la instalación y póngase en contacto con el revendedor.
- **NO instale la campana si detecta un defecto estético; vuélvala a colocar en su embalaje original y póngase en contacto con el revendedor. Una vez instalada la campana no se aceptará ninguna reclamación por defectos estéticos.**
- Durante la instalación utilice siempre equipos de protección personal (ej. calzado de protección contra accidentes) y adopte comportamientos prudentes y correctos.
- **El kit de fijación (tornillos, tacos y abrazaderas) que se entrega con la campana se puede usar solo en paredes de mampostería:** si es necesario instalar la campana en paredes de material diferente, evalúe otros sistemas de fijación teniendo en cuenta la resistencia de la pared y el peso de la campana (indicado en la pág. 2).
- Tenga en cuenta que la instalación con sistemas de fijación diferentes a los suministrados o no conformes puede conllevar riesgos de tipo eléctrico y mecánico.
- No cambie la estructura eléctrica, mecánica y de funcionamiento del equipo.
- No instale la campana en interiores ni la exponga a agentes atmosféricos (lluvia, viento, etc.).
- Después de instalar las campanas de acero inoxidable es necesario limpiarlas para eliminar los residuos de cola del protector y las posibles manchas de grasa o aceites que, de no eliminarse, pueden causar un deterioro irreparable en la superficie de la campana. Para esta operación el fabricante recomienda usar toallitas que se suministran con el mismo, disponibles también a la venta.

### SEGURIDAD ELÉCTRICA



La instalación eléctrica a la cual se conecta la campana debe respetar las normas correspondientes y tener obligatoriamente una conexión a tierra según las normas de seguridad del país de uso; además debe respetar las normativas europeas sobre la protección contra interferencias radio.

- Antes de instalar la campana, controle que la tensión de red coincida con la indicada en la placa colocada en el interior de la campana.
- La toma usada para la conexión eléctrica tiene que estar en un lugar que permita alcanzarla fácilmente con el equipo instalado: si esto no es posible, coloque en una posición accesible un interruptor general para desconectar la campana cuando sea necesario.
- Solo un electricista cualificado puede realizar los cambios que sean necesarios en la instalación eléctrica para instalar la campana.
- La longitud máxima del tornillo de fijación de la chimenea (proporcionado por el fabricante) es de 10 mm. El uso de tornillos que no sean conformes con estas instrucciones, comporta riesgos de tipo eléctrico.
- Es peligroso modificar o intentar modificar las características de este equipo. En caso de problemas de funcionamiento del equipo, no intente solucionar el problema por sí solo y póngase en contacto con el revendedor o un centro de asistencia autorizado para la reparación.
- **Durante la instalación de la campana, desconecte el equipo quitando el enchufe o accionando el interruptor general.**

### SEGURIDAD DESCARGA DE HUMOS

- **No conecte el equipo a conductos de descarga de humos producidos por combustión (calderas, chimeneas, etc.)**
- Antes de instalar la campana asegúrese de que se respeten todas las normativas vigentes sobre la descarga del aire en el exterior del local.

## ADVERTENCIAS PARA EL USUARIO

### ADVERTENCIAS GENERALES



Estas advertencias se han redactado para su seguridad y la de los demás, le rogamos que lea atentamente este manual antes de instalar o de usar el equipo o realizar operaciones de limpieza en este.

- El fabricante se exime de toda responsabilidad por posibles daños que puedan ser provocados directa o indirectamente a personas, animales o cosas debido a falta de cumplimiento de las advertencias de seguridad indicadas en este manual.
- Es muy importante que conserve este manual de instrucciones del equipo para consultas futuras. Si el equipo debe venderse o cederse a otra persona, compruebe que se adjunte el manual, de manera que el nuevo usuario pueda estar informado sobre el funcionamiento de la campana y sobre las advertencias correspondientes.
- Las operaciones de instalación deben efectuarlas instaladores competentes y cualificados, siguiendo lo indicado en este manual y respetando las normas en vigor.
- **Si el cable de alimentación u otros componentes están dañados, NO utilice la campana.** Desconecte la campana de la alimentación eléctrica y póngase en contacto con el revendedor o con un centro de asistencia técnica autorizado para la reparación. Exija partes de recambio originales. **No trate de realizar por sí solo reparaciones o sustituciones: las intervenciones realizadas por personas no competentes y cualificadas pueden provocar daños, incluso graves, a cosas y/o personas que no están cubiertos por la garantía del fabricante.**
- No cambie la estructura eléctrica, mecánica y de funcionamiento del equipo. Solo un electricista cualificado puede realizar los cambios que sean necesarios en la instalación eléctrica para instalar la campana.

### DESTINO DE USO

- **El equipo se puede usar única y exclusivamente para la aspiración de humos generados por la cocción de alimentos en cocinas domésticas, no profesionales:** cualquier uso diferente es impropio, puede provocar daños a personas, cosas y animales domésticos y exime al fabricante de toda responsabilidad.
- Los niños cuya edad no sea inferior a los 8 años y las personas con capacidades físicas, sensoriales o mentales reducidas y sin experiencia ni los conocimientos necesarios, pueden usar el equipo siempre que estén bajo supervisión o hayan recibido las correspondientes instrucciones para el uso seguro del equipo y para la comprensión de los peligros relacionados con este. Los niños no deben jugar con el equipo. Los niños no

deben realizar sin vigilancia la limpieza y el mantenimiento destinados al usuario.

### ADVERTENCIAS PARA EL USO Y LA LIMPIEZA

- **Antes de realizar cualquier tipo de limpieza o de mantenimiento, desconecte el equipo desenchufándolo o usando el interruptor general.**
- No use la campana con las manos mojadas o los pies descalzos.
- Controle siempre que todas las partes eléctricas, (luces, aspirador), estén apagadas cuando no se use el equipo.
- El peso máximo total de los posibles objetos colocados o colgados (cuando esté previsto) en la campana no debe superar los 1,5 kg.
- Controle las freidoras mientras las está usando: El aceite recalentado podría inflamarse.
- No encienda llamas libres debajo de la campana.
- No cocine con llamas "libres" debajo de la campana.
- No use nunca la campana sin los filtros metálicos antigrasa; en este caso la grasa y la suciedad se depositarían en el equipo perjudicando su funcionamiento.
- Las partes accesibles de la campana pueden estar calientes cuando se usan con equipos de cocción.
- No realice operaciones de limpieza con las partes de la campana aún calientes.
- Si no se realiza la limpieza según las modalidades y los productos indicados en este manual, esto puede conllevar un riesgo de incendio.
- Desconecte el interruptor general, si el equipo no se usa durante un período de tiempo prolongado



En caso de utilizar simultáneamente otros equipos (calderas, estufas, hogares, etc.) alimentados a gas o con otros combustibles, provea de una adecuada ventilación al ambiente donde se realiza la aspiración de humos, según las normas vigentes.

### ADVERTENCIAS EN CASO DE PROBLEMAS DE FUNCIONAMIENTO

- **Si el cable de alimentación u otros componentes están dañados, NO utilice la campana.** Desconecte la campana de la alimentación eléctrica y póngase en contacto con el revendedor o con un centro de asistencia técnica autorizado para la reparación. Exija partes de recambio originales. **No trate de realizar por sí solo reparaciones o sustituciones: las intervenciones realizadas por personas no competentes y cualificadas pueden provocar daños, incluso graves, a cosas y/o personas que no están cubiertos por la garantía del fabricante.**

El fabricante se reserva el derecho de realizar cualquier cambio a los equipos en cualquier momento y sin previo aviso. La impresión, traducción y reproducción de este manual, incluso parcial, se deben realizar con la autorización del fabricante.

Las informaciones técnicas, las representaciones gráficas y las indicaciones presentes en este manual son indicativas y no se pueden divulgar. El idioma original del manual es el italiano, y el fabricante se exime de toda responsabilidad por posibles daños de transcripción o traducción.

## INSTALACIÓN (parte reservada únicamente a personas cualificadas para realizar el montaje de la campana)



Antes de realizar la instalación de la campana, lea atentamente el cap. "Instrucciones de seguridad y advertencias" en la pág. 29.

## CARACTERÍSTICAS TÉCNICAS

Los datos técnicos del equipo se indican en las placas colocadas en el interior de la campana.

## COLOCACIÓN

**La distancia mínima entre la parte más alta del equipo para cocción y la parte más baja de la campana de cocina se indica en la fig. A en la pág. 4.**

En general, cuando la campana de cocina se coloca sobre un equipo a gas, esta distancia debe ser de por lo menos 65 cm (25,6"). Sin embargo, en base a una interpretación de la norma EN60335-2-31 del 11-07-2002 por parte del TC61 (apartado 7.12.1 sesión 15 punto del orden del día 10.11), en esta campana, la distancia mínima entre la placa de cocción y la parte inferior de la campana puede reducirse al valor reproducido.

Si las instrucciones de la placa de cocción a gas especifican una distancia mayor, es necesario tomarla en cuenta.

No instale la campana en interiores ni la esponja a agentes atmosféricos (lluvia, viento, etc.)

## CONEXIÓN ELÉCTRICA (parte reservada solo a personal cualificado para la conexión)



**Antes de efectuar cualquier tipo de operación en la campana, desconecte el equipo de la corriente eléctrica.**

**Controle que no se hayan desconectado o cortado hilos eléctricos dentro de la campana; en caso de que suceda, consulte con el centro de asistencia más cercano. Para la conexión eléctrica consulte con el personal cualificado.**

**La conexión debe realizarla conforme a las disposiciones de ley en vigor.**

Antes de conectar el equipo a la red eléctrica, controle que:

- la tensión de red coincida con la indicada en la placa colocada en el interior de la campana
- la instalación eléctrica se haya realizado correctamente y pueda soportar la carga del equipo (véase la placa de características técnicas colocada dentro de la campana)
- el enchufe y el cable, una vez conectados, no entren en contacto con partes calientes con temperaturas superiores a los 70 °C.
- la instalación de alimentación tenga una conexión eficiente de tierra conforme a las normas vigentes
- la toma usada para la conexión se pueda alcanzar fácilmente con el equipo instalado.

Algunos tipos de equipos pueden tener un cable sin enchufe, en este caso, el enchufe que hay que usar debe ser de tipo "normalizado" teniendo en cuenta que el cable amarillo-verde se debe usar para la conexión a tierra, el cable azul para el neutro y el cable marrón para la fase.

Monte un enchufe adecuado a la carga en el cable de alimentación y conéctelo a un enchufe de seguridad adecuado.

Si un equipo fijo no lleva cable de alimentación ni enchufe, u otro dispositivo que asegure la desconexión de la red, con una distancia de apertura de los contactos que permita la desconexión completa en las condiciones de la categoría de sobretensión III, dichos dispositivos de desconexión deben incluirse en la red de alimentación conforme a las reglas de instalación.

El cable de tierra amarillo/verde no debe ser interrumpido por el interruptor.

El fabricante se exime de toda responsabilidad en caso de que se incumplan las normas de seguridad.

## DESCARGA DE HUMOS (parte reservada únicamente a personal cualificado para realizar el montaje de la campana)

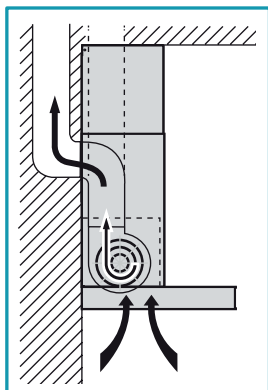

### CAMPANA EN VERSIÓN DE EVACUACIÓN EXTERNA (EXTRACTORA)

En esta versión, los humos y vapores de la cocina son canalizados hacia el ambiente exterior a través de un tubo de descarga.

El empalme de salida que sobresale por la parte superior de la campana debe estar conectado a un tubo que conduce los humos y vapores hacia una salida externa.

**No conecte el equipo a conductos de descarga de humos producidos por combustión (calderas, chimeneas, etc.) y respete siempre las normas vigentes sobre la descarga del aire en el exterior.**

El tubo de salida de los humos debe tener:

- un diámetro no inferior al del empalme de la campana
- una ligera inclinación hacia abajo (caída) en los tramos horizontales para evitar que, si se forma condensación, esta suba por la campana
- el número mínimo indispensable de curvas
- longitud mínima indispensable (tuberías largas y con diversas curvas podrían reducir la capacidad de aspiración de la campana y provocar vibraciones de la válvula de no retorno).

Si el tubo de salida de los humos pasa a través de ambientes fríos como desvanes, etc., es posible que se forme agua de condensación a causa de los cambios bruscos de temperatura. En este caso es necesario aislar la tubería.

En las campanas con motor de 800 m<sup>3</sup>/h se entrega de serie una válvula de no retorno, cuya función es impedir intercambios de aire con el exterior cuando la campana no funciona: para el montaje controle las instrucciones **C** en la pág. 4.

**De acuerdo con las normas vigentes, cuando la campana de cocina es utilizada simultáneamente con otros aparatos que emplean gas u otros combustibles, el local debe disponer de suficiente ventilación.**



En esta versión no deben utilizarse los filtros de carbón activo, para quitarlos vea las instrucciones **H** en la pág. 6.

*Desviación para Alemania: cuando la campana de cocina y los equipos alimentados con energía diferentes de la eléctrica están funcionando simultáneamente, la presión negativa en el local no debe superar los 4 Pa (4 x 10<sup>-5</sup> bares).*

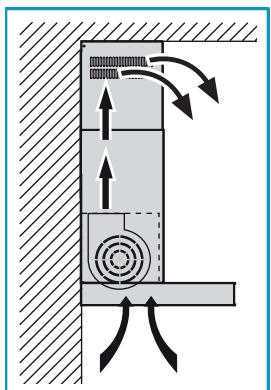

### CAMPANA EN VERSIÓN DE RECIRCULACIÓN INTERNA (FILTRANTE)

En esta versión, el aire pasa a través de los filtros de carbón activo para ser purificado y reenviado hacia el ambiente de la cocina.



Controle que los filtros de carbón activo estén montados en la campana; si no es así, móntelos como se indica en las instrucciones **H** en la pág. 6.

Si la campana se prepara en versión filtrante, la válvula de no retorno no se debe montar: quítela si se encuentra en el empalme de salida del aire del motor (realice la operación inversa a lo descrito en las instrucciones **C** en la pág. 4).

## INSTRUCCIONES DE MONTAJE (parte reservada únicamente a personal cualificado para realizar el montaje de la campana)

### Fase **A** pág. 4

- Apoye a la pared de instalación la barra de apoyo (**S**), a una altura (**H**) de la placa de cocción indicada en la figura (Fig. ①).
- Controle con un nivel de burbuja la alineación horizontal y marque en los extremos de la barra de apoyo los 2 puntos de perforación (Fig. ② - ③).
- Perfore, introduzca los 2 tacos de expansión de  $\varnothing$  8 mm y fije la barra con los tornillos correspondientes (**V1**) (Fig. ④).



**El kit de fijación (tornillos, tacos y abrazaderas) que se entrega con la campana se puede usar solo en paredes de mampostería:** si es necesario instalar la campana en paredes de material diferente, evalúe otros sistemas de fijación teniendo en cuenta la resistencia de la pared y el peso de la campana (indicado en la pág. 2).

### Fase **B** pág. 4.

- Enganche la campana a la barra de apoyo (Fig. ①).
- Regule la alineación de la campana por medio de los tornillos de las abrazaderas (Fig. ②). El tornillo superior (**B**) regula la distancia de la pared; el tornillo inferior (**C**) regula el desplazamiento vertical.
- Para evitar que se desenganche la campana debido a la presión subyacente, fijela a la pared con tacos de expansión y los correspondientes tornillos (**V2**), utilizando los respectivos orificios presentes en la parte trasera de la campana (Fig. ③).

### Fases **C** y **D** pág. 4.

#### CAMPANA EN VERSIÓN DE EVACUACIÓN EXTERNA (EXTRACTORA)

- **Solo para versión con motor 800 m<sup>3</sup>/h:** si lo desea, instale la válvula de no retorno (**M**) como se indica en la figura **C**.
- Conecte el empalme de salida de aire de la campana a la descarga externa con una tubería idónea.

#### CAMPANA EN VERSIÓN DE RECIRCULACIÓN INTERNA (FILTRANTE)

- Controle que los filtros de carbón activo estén montados en la campana; si no es así, móntelos como se indica en las instrucciones **I** en la pág. 6.
- Si se tiene la válvula de no retorno en el empalme de salida del aire de la campana (realice la operación inversa a lo descrito en las instrucciones **C** en la pág. 4).

## Fase E pág. 5

- Introduzca la chimenea telescópica (H) en la chimenea (G) (Fig. ①) y fije todo al cuerpo de la campana con los tornillos (V3) (Fig. ②).
- Para la versión de evacuación externa (extractora) se puede introducir una chimenea telescópica (H) con las ranuras hacia abajo, para que no se puedan ver, siempre que la altura de instalación lo permita.

## Fase F pág. 5

- Deslice la chimenea telescópica (H) hasta que llegue a la altura deseada (Fig. ①).
- Siguiendo lo indicado en la fig. ②, trace en la pared una línea que le permita colocar correctamente la abrazadera (L).
- Apoye la abrazadera (L) en la pared siguiendo la línea trazada, controle la alineación horizontal usando el nivel de burbuja y marque 2 puntos en los extremos para hacer las perforaciones (Fig. ③).
- Taladre, introduzca 2 tacos de expansión de 6 mm de  $\varnothing$  y fije la abrazadera (L) con los tornillos correspondientes (V4) (Fig. ④).
- Apriete mediante los tornillos (V5) la chimenea telescópica (H) a la abrazadera (L) (Fig. ⑤).
- Alimente con electricidad la campana respetando las normas vigentes.

# FUNCIONAMIENTO

## ¿CUÁNDO ENCENDER Y APAGAR LA CAMPANA?

Encienda la campana al menos un minuto antes de comenzar a cocinar: esto favorece un flujo de aire para transportar humos y vapores hacia la superficie de aspiración. Cuando finalice la cocción deje en funcionamiento la campana hasta que se aspiren todos los vapores y los olores: si es necesario, se puede usar la función Temporizador para configurar el apagado automático de la campana después de 15 minutos de funcionamiento.









## ¿QUÉ VELOCIDAD SELECCIONAR?

La **primera** velocidad se usa para mantener el aire limpio con bajos consumos de energía eléctrica, la **segunda** velocidad se usa en las condiciones normales, la **tercera** velocidad se usa en caso de fuertes olores y vapores.

## ¿CUÁNDO LAVAR O CAMBIAR LOS FILTROS?

La campana tiene dos filtros diversos: los metálicos (que se pueden lavar) y los filtros de carbón (que no se pueden lavar). Los primeros se deben limpiar cada 30 horas de uso (la luz roja fija  indica que es el momento de lavarlos), los otros se tienen que sustituir cada 3-4 meses en función del uso de la campana. Para mayor información, lea el cap. "Mantenimiento" en la pág. 33.

## USO DEL PANEL DE MANDOS ELECTRÓNICO

		
	<p><b>Temporizador/Alarma filtros</b></p> <p>Si se presiona el botón, con el motor activo con cualquier velocidad, se activa la función <b>Temporizador</b>: esta función determina <b>el apagado automático de la campana después de 15 minutos de funcionamiento</b>. La activación de la función la señala la luz <b>ROJA intermitente</b>.</p> <p>Con el Temporizador activado, el usuario puede apagar igualmente la campana en cualquier momento presionando el botón : la función se desactiva automáticamente y se apaga la luz ROJA. Si se cambia la velocidad con la función Temporizador activa, esta se desactiva automáticamente.</p> <p>El encendido de la luz <b>ROJA fija</b> indica la <b>alarma filtro grasas</b>: esta alarma indica que es el momento de lavar los filtros metálicos antigrasa (la alarma se activa después de alrededor de 30 horas de uso). Después de limpiar los filtros, para desactivar la alarma y poner en cero los contadores, mantenga presionado el botón durante 3 segundos.</p> <p> Para desmontar y montar los filtros metálicos antigrasa, vea las instrucciones del dibujo  en la pág. 6.</p>	<p><b>Botón modalidad (ON/OFF)</b></p> <p> Si se presiona el botón se enciende (o se apaga) el motor de la campana: este arranca con la última velocidad seleccionada antes de apagarse (función velocidad deseada). Si se quiere usar una velocidad diferente, configúrela usando los botones + y -.</p>
	<p><b>Botón +</b></p> <p> Si se presiona el botón se aumenta la velocidad del motor. Las velocidades 1, 2 y 3 se visualizan por el n.º de ledes encendidos excluido el led luz y temporizador. En las versiones de 4 velocidades el botón + tiene una luz intermitente: la 4ª velocidad o intensiva es temporizada y luego de aproximadamente 7 minutos el motor pasa automáticamente a la 3ª velocidad.</p>	<p><b>Botón -</b></p> <p> Si se presiona el botón se reduce la velocidad del motor. Las velocidades 1, 2 y 3 se visualizan por el n.º de ledes encendidos excluido el led luz y temporizador.</p>
	<p><b>Botón de la luz</b></p> <p> ON: luz encendida (botón iluminado) OFF: luz apagada</p>	

## ILUMINACIÓN

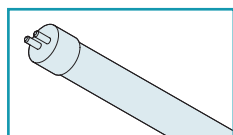

La campana cuenta con iluminación gracias a lámpara fluorescente. Si es preciso sustituir esta última:

- desconecte el equipo de la red eléctrica desenchufándolo o apagando el interruptor general.

### Fase I pág. 6

- retire la cubierta (N) (Fig. ① y ②);
- quite el tubo fluorescente (M) que ya no funciona (Fig. ③ y ④);
- monte una nueva lámpara fluorescente realizando en orden inverso el procedimiento ilustrado en las Fig. ③ y ④;



**¡La nueva lámpara fluorescente debe tener características análogas a la que se ha cambiado!**

- vuelva a montar la cubierta (N) realizando en orden inverso el procedimiento ilustrado en las Fig. ① y ②;
- vuelva a conectar el aparato a la red eléctrica.



## MANTENIMIENTO



**Antes de realizar cualquier tipo de limpieza o de mantenimiento, desconecte el equipo desenchufándolo o usando el interruptor general.**

Un mantenimiento constante asegura un buen funcionamiento y un buen rendimiento a lo largo del tiempo.

Preste especial atención a los filtros metálicos antigrasa y a los filtros de carbón activo, la limpieza frecuente de los filtros y de sus soportes asegura que en la campana no se acumulen grasas, las cuales son peligrosas porque pueden provocar incendios fácilmente.

### LIMPIEZA EXTERNA

Se recomienda limpiar las superficies externas de la campana **al menos cada 15 días**, para evitar que las sustancias aceitosas o grasas puedan arruinarlas.

Para la limpieza de la campana, hecha de acero inoxidable cepillado, el fabricante recomienda utilizar las toallitas "Magic Steel". La limpieza de la campana se realiza con un paño húmedo ligeramente embebido en detergente líquido neutro o alcohol desnaturalizado. Termine la limpieza enjuagando bien y secando con paños suaves.



**No utilice demasiada agua cerca del panel de mandos y de los dispositivos de iluminación, para evitar que la humedad alcance partes electrónicas. No use detergentes que contengan sustancias abrasivas, ácidas o corrosivas y paños con superficies rugosas: si no se respetan dichas advertencias se provocará el deterioro irreversible de la superficie de la campana.**

La limpieza de los paneles de vidrio debe efectuarse únicamente con detergentes específicos no corrosivos o abrasivos y con un paño suave.

El fabricante se exime de toda responsabilidad en caso de que se incumplan dichas instrucciones.

### LIMPIEZA DE LAS PARTES INTERNAS



Se prohíbe limpiar las partes eléctricas o las relativas al motor dentro de la campana, con líquidos o solventes.

**No use productos que contienen abrasivos. Realice todas estas operaciones desconectando antes el equipo de la red eléctrica.**

### FILTROS METÁLICOS ANTIGRASA

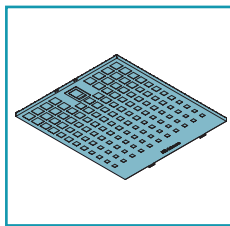

Los filtros metálicos antigrasa tienen la función de retener las partículas de grasa en suspensión: estas, si se depositan en los filtros, alimentan las posibles llamas provocadas durante la cocción, generan olores poco agradables y perjudican el pasaje del aire, reduciendo la capacidad de aspiración de la campana.

Por estas razones se recomienda lavar **frecuentemente** los filtros metálicos (**al menos una vez al mes**) dejándolos en remojo durante 1 hora aproximadamente en agua hirviendo y detergente para platos, evitando doblarlos. No use detergentes corrosivos, ácidos o alcalinos.

Enjuáguelos con cuidado y espere a que estén secos para volver a montarlos.

Es posible lavarlos en el lavavajillas, pero este lavado podría oscurecer el material de los filtros: para reducir este inconveniente, lávelos con bajas temperaturas (55 °C máx.).



Para sacar los filtros metálicos antigrasa, accione la manilla (consulte las instrucciones **G** en la pág. 6). Para la introducción realice la operación inversa.

### FILTROS DE CARBÓN ACTIVO

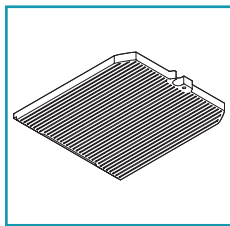

Los filtros de carbón activo tienen la función de retener los olores presentes en el flujo de aire que los atraviesa: el aire depurado mediante los pasajes a través de los filtros se vuelve a introducir en el ambiente de la cocina.

Los filtros de carbón activo **no se pueden lavar** y se deben sustituir cada **3-4 meses** (en función de la frecuencia de uso de la campana).

Elimine los filtros de carbón activo según las disposiciones en vigor en el país de uso.



Para sustituir los filtros de carbón activo, saque los filtros antigrasa (consulte las instrucciones **G** en la pág. 6) y siga las instrucciones **H** de la pág. 6.



### ELIMINACIÓN AL FINAL DE LA VIDA ÚTIL

Este símbolo en los productos y/o en los documentos correspondientes significa que los productos eléctricos usados no se deben eliminar con los residuos domésticos generales. Para el tratamiento correcto, la recuperación y el reciclaje, rogamos llevar estos productos a los puntos de recogida correspondientes, donde se eliminarán de forma gratuita. Como alternativa, en algunos países es posible devolver los productos al revendedor local si se compra un producto análogo equivalente. La eliminación correcta de este producto contribuye a salvar importantes recursos y evitar potenciales efectos negativos para la salud humana y para el medio ambiente, que podrían ser causados por una eliminación inapropiada de los residuos. Por favor, póngase en contacto con las autoridades locales para obtener mayor información acerca del punto de eliminación más cercano. Se podrían aplicar sanciones por la eliminación incorrecta de estos residuos, según la legislación nacional.

#### INFORMACIÓN SOBRE LOS DESECHOS EN PAÍSES DE LA UNIÓN EUROPEA

La Directiva Comunitaria ha implementado en cada nación los equipos RAEE de la Unión Europea de manera diferente, por lo tanto, si se desea deshacerse de estos aparatos se recomienda de contactar la autoridad local o el revendedor para preguntarle el método correcto de eliminación.

#### INFORMACIÓN ACERCA DE LA ELIMINACIÓN EN OTROS PAÍSES NO PERTENECIENTES A LA UNIÓN EUROPEA.

Este símbolo es válido solo en la Unión Europea: si quiere eliminar este producto en otros países, le sugerimos ponerse en contacto con las autoridades locales o el revendedor para obtener información sobre el método de eliminación correcto.

## МЕРЫ ПРЕДОСТОРОЖНОСТИ ДЛЯ УСТАНОВЩИКА

### ТЕХНИКА БЕЗОПАСНОСТИ



Установку должны выполнять квалифицированные опытные установщики в соответствии с указаниями настоящего руководства и действующими нормативными требованиями.

- Прежде чем приступить к установке вытяжки, необходимо убедиться в целостности и исправности всех ее частей. При обнаружении нарушений не приступать к установке, а обратиться к дистрибьютеру.
- При обнаружении дефектов внешнего вида, НЕ устанавливать вытяжку; уложить ее в исходную упаковку и обратиться к дистрибьютеру. По завершении установки вытяжки не принимаются претензии по дефектам внешнего вида.
- Во время установки следует всегда пользоваться средствами индивидуальной защиты (например, защитная обувь) и проявлять осторожность и осмотрительность.
- Крепежный комплект (винты, дюбеля и скобы), поставляемый вместе с вытяжкой, используется исключительно на кирпичных стенах: при необходимости установить вытяжку на стенах из других материалов, следует принять во внимание другим крепежные системы с учетом прочности стены и веса вытяжки (указано на стр. 2).
- Следует учитывать, что установка с использованием крепежных систем отличных от поставляемых или не соответствующих назначению, может привести к опасности электрического характера и механической надежности.
- Не вносить электрические, механические и функциональные изменения в прибор.
- Не устанавливать вытяжку вне помещений и в местах, где она подвергалась бы воздействию атмосферных явлений (дождь, ветер и т.д.)
- После установки вытяжки из н/ж стали, необходимо очистить её от остатков клея защитного покрытия и возможных пятен масла или смазки. Если не удалить их, они могут непоправимо повредить поверхность вытяжки. Для этой операции изготовитель рекомендует пользоваться салфетками из комплекта поставки, которые также находятся в продаже.

### ЭЛЕКТРИЧЕСКАЯ БЕЗОПАСНОСТЬ



Электросистема, к которой подключается вытяжка должна соответствовать действующим нормам и обязательно должна быть заземлена в соответствии с требованиями норм, действующих в стране эксплуатации; она также должна соответствовать требованиям европейских норм по противопожарным устройствам.

- Убедиться, что напряжение в электросети соответствует указанному на заводской табличке, которая находится внутри вытяжки.
- Розетка, используемая для подсоединения к сети электропитания, должна быть легкодоступна при установленном оборудовании. Если это невозможно, то необходимо предусмотреть в доступном месте главный выключатель для отключения вытяжки при возникновении такой необходимости.
- Любые модификации электросистемы для установки вытяжки должен выполнять только квалифицированный электрик.
- Максимальная длина винта для крепления вытяжки (поставляется производителем) 10 мм. Использование винтов, не соответствующих настоящим инструкциям, может привести к опасности электрического характера.
- Опасно менять или пытаться менять характеристики этого прибора. В случае неисправности прибора не следует пытаться самостоятельно устранить неисправность, необходимо связаться с дистрибьютером или авторизованным центром технической поддержки для его ремонта.
- Во время установки вытяжки следует отключить прибор, достав вилку из розетки или воспользовавшись главным выключателем.

### БЕЗОПАСНОСТЬ ОТВОДА ДЫМОВ

- Не подключать аппарат к дымоотводам для отвода дымов, полученных в результате сгорания (котлов, каминов и т.д.)
- Перед установкой вытяжки следует убедиться, что соблюдены все требования действующих норм по выводу воздуха за пределы помещения.

## МЕРЫ ПРЕДОСТОРОЖНОСТИ ДЛЯ ПОЛЬЗОВАТЕЛЯ

### МЕРЫ ПРЕДОСТОРОЖНОСТИ ОБЩЕГО ХАРАКТЕРА



Эти меры предосторожности составлены для вашей безопасности, а также для безопасности других лиц, поэтому просим вас их внимательно прочесть перед эксплуатацией аппарата.

- Изготовитель не несёт никакой ответственности за ущерб, прямой или косвенный, нанесённый людям, имуществу или домашним животным по причине несоблюдения предписаний, указанных в настоящем руководстве.
- Очень важно, чтобы данное руководство с инструкциями хранилось вместе с оборудованием для последующего пользования при необходимости. В случае продажи или передачи аппарата другому лицу, убедиться, что передается также и руководство, чтобы новый пользователь мог ознакомиться с функционированием вытяжки и соответствующими предупреждениями.
- II Установку должны выполнять квалифицированные опытные установщики в соответствии с указаниями настоящего руководства и действующими нормативными требованиями.
- Если силовой кабель или другие детали повреждены, то НЕЛЬЗЯ использовать вытяжку. Отсоединить вытяжку от сети электропитания и обратиться к дистрибьютеру или в авторизованный центр технической поддержки для ее ремонта. Требовать оригинальные запчасти. Не пытаться самостоятельно заменить детали или отремонтировать прибор. Работы, выполненные некомпетентными людьми или неквалифицированным персоналом, могут нанести ущерб, в том числе, серьезный, имуществу и/или лицам, на которых не распространяется гарантия изготовителя.
- Не вносить электрические, механические и функциональные изменения в прибор. Любые модификации электросистемы для установки вытяжки должен выполнять только квалифицированный электрик.

### НАЗНАЧЕНИЕ

- Прибор предназначен исключительно для вытяжки дымов, образующихся при приготовлении пищи на кухнях бытового назначения, не профессиональных кухнях. Любое другое применение, отличное от этого, является недопустимым, оно может нанести ущерб людям, имуществу и домашним животным, и снимает с изготовителя всякую ответственность.
- Прибором могут пользоваться дети не младше 8-ми летнего возраста, люди с ограниченными физическими, умственными или сенсорными возможностями, неопытные или не обладающие необходимыми знаниями люди, при условии, что находятся под присмотром или после специального обучения по безопасному использованию устройства и осознания связанных с этим опасностей. Дети не должны играть с прибором. Очистку и техобслуживание, выполняемые пользователем, не должны осуществлять дети без присмотра.

## МЕРЫ ПРЕДОСТОРОЖНОСТИ ПО ЭКСПЛУАТАЦИИ И ОЧИСТКЕ

- **Перед выполнением любой операции по чистке или техобслуживанию отсоединить аппарат от электропитания, вынув вилку из розетки или с помощью главного выключателя.**
- Не прикасаться к вытяжке мокрыми руками и не пользоваться ей, стоя босиком.
- Когда прибор не используется, всегда проверяйте, что все электрические компоненты (свет, aspirator) выключены.
- Общий вес предметов, размещенных или подвешенных к вытяжке (где это предусмотрено) не должен превышать 1,5 кг.
- Наблюдать за фритюрницами во время использования: разогретое масло может воспламениться.
- Не разжигать открытого огня под вытяжкой.
- Не готовить пищу на открытом огне под вытяжкой.
- Никогда не пользоваться вытяжкой без металлических жировых фильтров; в этом случае жир и загрязнения оседают в приборе, отрицательно влияя на его работу.
- Доступные части вытяжки могут нагреваться при использовании вместе с варочными приборами.
- Не очищать вытяжку, когда ее части еще не остыли.
- Если очистка выполняется не в соответствии со способами и с использованием средств, указанных в настоящих инструкциях, возможен риск пожара.
- Когда вытяжка не используется в течение длительного периода времени, необходимо выключить главный выключатель.



В случае одновременного использования других устройств (котлы, печи, камин и т.п.), работающих на газу или другом топливе, предусмотреть соответствующую вентиляцию помещения, в котором производится всасывание дыма, согласно действующим нормативным требованиям.

## ПРЕДУПРЕЖДЕНИЯ В СЛУЧАЕ НЕИСПРАВНОСТИ

- **Если силовой кабель или другие детали повреждены, то НЕЛЬЗЯ использовать вытяжку.** Отсоединить вытяжку от сети электропитания и обратиться к дистрибьютеру или в авторизованный центр технической поддержки для ее ремонта. Требовать оригинальные запчасти. **Не пытаться самостоятельно заменить детали или отремонтировать прибор. Работы, выполненные некомпетентными людьми или неквалифицированным персоналом, могут нанести ущерб, в том числе, серьезный, имуществу и/или лицам, на которых не распространяется гарантия изготовителя.**

Изготовитель оставляет за собой право вносить изменения в прибор в любой момент без предварительного предупреждения. Печать, перевод и воспроизведение, в том числе частичное, настоящего руководства, возможны только после получения предварительного разрешения изготовителя.

Техническая информация, графические изображения и спецификации, приведенные в настоящем руководстве, являются ориентировочными и не подлежат разглашению.

Руководство составлено на итальянском языке, изготовитель не несет ответственности за возможные опечатки или ошибки перевода.

## УСТАНОВКА (раздел, предназначенный только для квалифицированного персонала, занимающегося установкой вытяжки)



Прежде чем приступать к монтажу вытяжки, следует внимательно прочесть гл. "Техника безопасности и меры предосторожности" на стр. 34.

## ТЕХНИЧЕСКИЕ ХАРАКТЕРИСТИКИ

Технические данные электроприбора приведены на заводских табличках, которые находятся внутри вытяжки.

## ПОЗИЦИОНИРОВАНИЕ

**Минимальное расстояние между самой высокой частью прибора для приготовления пищи и самой низкой частью кухонной вытяжки указано на рис. А** на стр. 4.

Обычно, когда кухонная вытяжка устанавливается над газовым оборудованием, это расстояние должно быть не менее 65 см (25,6"). Тем не менее, на основании толкования нормы EN60335-2-31 от 11-07-2002 со стороны ТС61 (подпункт 7.12.1 засед.15 повестка пункт 10.11), минимальное расстояние между варочной поверхностью и нижней частью вытяжки может быть сокращено до указанной отметки.

Если в руководстве к газовой плите указано большее расстояние, то это нужно учитывать.

Не устанавливать вытяжку вне помещений и в местах, где она подвергалась бы воздействию атмосферных явлений (дождь, ветер и т.д.)

## ПОДКЛЮЧЕНИЕ К СЕТИ ЭЛЕКТРОПИТАНИЯ (раздел, предназначенный только для квалифицированного персонала, занимающегося подключением)



**Перед проведением любых операций на вытяжке следует отключить прибор от сети электропитания.**

**Проверьте, что не были отсоединены или перерезаны электропровода внутри вытяжки; в случае обнаружения этого, обратиться в ближайший сервисный центр. Электрическое подключение должно выполняться квалифицированным персоналом.**

**Подключение должно осуществляться с соблюдением требований действующего законодательства.**

Перед подключением аппарата к электросети, проверьте, что:

- напряжение в электросети соответствует указанному на заводской табличке, которая находится внутри вытяжки;
- сеть электропитания соответствует требованиям действующих норм и может выдерживать нагрузку, создаваемую прибором (см. технические характеристики на табличке, расположенной внутри вытяжки);
- после подсоединения вилка и кабель не соприкасаются с горячими частями, температура которых превышает 70 °C
- система электропитания оснащена исправным заземлением, в соответствии с действующими стандартами;
- Розетка, используемая для подсоединения к сети электропитания легкодоступна при установленном приборе.

Некоторые типы приборов могут быть оснащены кабелем без вилки; в этом случае вилка должна быть "стандартизированного" типа, учитывая что жёлто-зелёный провод должен использоваться для заземления, синий провод должен использоваться для нейтрали, а коричневый провод должен подключаться к фазе.

Установить на кабель питания подходящую вилку, соответствующую нагрузке, и подключить её к соответствующей вилке безопасности.

На стационарном аппарате, не оснащённом кабелем питания и вилкой, или другим устройством, обеспечивающим отсечение от сети электропитания с расстоянием размыкания контактов, которое позволяет полное отсечение в условиях избыточного напряжения категории III, эти отсекающие устройства должны быть предусмотрены в сети электропитания, в соответствии с установочными правилами.

Жёлто/зелёный провод заземления не должен отключаться отсекающим выключателем.

Изготовитель не несёт никакой ответственности в случае несоблюдения правил безопасности.

## ОТВОД ДЫМОВ (раздел, предназначенный только для квалифицированного персонала, занимающегося установкой вытяжки)

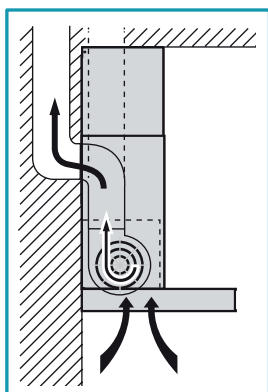

### КУХОННАЯ ВЫТЯЖКА В ВЕРСИИ С ВЫВОДОМ НАРУЖУ (ВСАСЫВАЮЩАЯ)

В этой версии кухонные дым и пары выводятся через втягивающий воздухоотвод наружу.

Воздухоотводный патрубок, выступающий сверху на вытяжке, должен быть подсоединен к дымоотводу, выводящему дым и пары наружу.

**Не подсоединять аппарат к дымоотводам для отвода дымов, полученных в результате процесса сгорания (котлов, каминов и т.д.) и обязательно соблюдать действующие нормы по отводу дымов наружу.**

Труба выхода дымовых газов должна иметь следующие характеристики:

- диаметр, не менее диаметра патрубка вытяжки;
- легкий наклон вниз (спуск) на горизонтальных участках во избежание в случае образования конденсата его стекания в вытяжку;
- минимальное необходимое количество изгибов;
- необходимая минимальная длина (длинный трубопровод с большим количеством изгибов может сократить всасывающую способность вытяжки и спровоцировать вибрации обратного клапана).

Если трубопровод отвода дымов проходит через неотапливаемые помещения, такие как чердачные помещения и т.п., то возможно образование конденсата по причине температурного перепада. В этом случае необходимо предусмотреть изоляцию трубопровода.

Вытяжки с двигателем 800 м<sup>3</sup>/ч поставляются в комплекте с обратным клапаном, служащим для предотвращения воздухообмена при неработающей вытяжке. Монтаж описан в инструкциях **С** на стр. 4.

**В том случае, если кухонная вытяжка используется одновременно с другими приборами, работающими на газе или другом топливе, то помещение, где они находятся, должно обладать достаточной вентиляцией, в соответствии с действующим законодательством.**



В этой версии необходимо снять фильтры с активированным углем; их снятие описано в инструкциях **Н** на стр. 6.

*При одновременной работе в помещении кухонной вытяжки и других приборов, работающих на источнике энергии, отличном от электроэнергии, отрицательное давление внутри помещения не должно превышать 4 Па (4 x 10<sup>-5</sup> бар).*

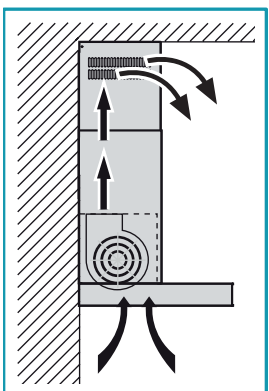

### ВЫТЯЖКА В ВЕРСИИ С ВНУТРЕННЕЙ РЕЦИРКУЛЯЦИЕЙ (ФИЛЬТРУЮЩАЯ)

В этой версии воздух для его очистки поступает через фильтры с активированным углем и вновь подается в кухню.



Убедиться, что фильтры с активированным углем смонтированы на вытяжке, в противном случае установить их, как описано в инструкции **Н** на стр. 6.

Если вытяжка подготовлена для фильтрующей версии, то обратный клапан не устанавливается. Демонтировать его, если он установлен на патрубке выхода воздуха двигателя (выполнить в обратном порядке действия, описанные в инструкциях **С** на стр. 4).

## ИНСТРУКЦИИ ПО МОНТАЖУ (раздел, предназначенный только для квалифицированного персонала, занимающегося установкой вытяжки)

### Этап **А** стр. 4

- Приложить к стене крепежную рейку (**С**) на высоте (**Н**) от варочной поверхности, указанной на рисунке (рис. ①).
- Проверить горизонтальность положения рейки при помощи пузырькового уровня и отметить на концах опорной рейки 2 точки для выполнения отверстий (рис. ② - ③).
- Просверлить отверстия, вставить в них 2 дюбеля  $\varnothing$  8 мм и прикрепить рейку соответствующими винтами (**V1**) (рис. ④).



**Крепежный комплект (винты, дюбеля и скобы), поставляемый вместе с вытяжкой, используется исключительно на кирпичных стенах:** при необходимости установить вытяжку на стенах из других материалов, следует принять во внимание другим крепежные системы с учетом прочности стены и веса вытяжки (указано на стр. 2).

### Этап **В** стр. 4

- Прицепить вытяжку к крепежной рейке (рис. ①).
- Выровнять вытяжку в строго горизонтальном положении при помощи винтов на держателях (рис. ②). Верхний винт (**В**) регулирует расстояние от стены, а нижний винт (**С**) регулирует вертикальное смещение.
- Во избежание отцепления вытяжки по причине давления снизу, прикрепить её к стене дюбелями и соответствующими винтами (**V2**), используя соответствующие отверстия, находящиеся на задней стороне вытяжки (рис. ③).

### Этапы **С** и **Д** стр. 4

#### КУХОННАЯ ВЫТЯЖКА В ВЕРСИИ С ВЫВОДОМ НАРУЖУ (ВСАСЫВАЮЩАЯ)

- **Только для версий с двигателем 800 м<sup>3</sup>/ч:** по желанию можно установить обратный клапан (**М**) как показано на рисунке **С**.
- Соединить выходной воздушный патрубок вытяжки с наружным выводом при помощи подходящего трубопровода.

#### ВЫТЯЖКА В ВЕРСИИ С ВНУТРЕННЕЙ РЕЦИРКУЛЯЦИЕЙ (ФИЛЬТРУЮЩАЯ)

- Убедиться, что фильтры с активированным углем смонтированы на вытяжке, в противном случае установить их, как описано в инструкции **Н** на стр. 6.
- Демонтировать обратный клапан, если он установлен на выходном воздушном патрубке вытяжки (выполнить в обратном порядке действия, описанные в инструкциях **С** на стр. 4).

### Этап **Е** стр. 5

- Вставить удлинитель (**Н**) в дымоход (**Г**) (рис. ①) и прикрепить его к корпусу вытяжки винтами (**V3**) (рис. ②).
- В случае версии с выводом наружу (всасывающая) можно вставить удлинитель (**Н**) с отверстиями вниз, чтобы их не было видно, если это позволяет высота установки.

## Этап **F** стр. 5

- Вытянуть удлинитель (**H**) до достижения необходимой высоты (рис. **1**).
- Следуя указаниям на рис. **2**, начертить на стене линию, служащую для правильного позиционирования скобы (**L**).
- Приложить к стене скобу (**L**) на отмеченной линии, проверить горизонтальность при помощи уровня и отметить места сверления двух отверстий по концам (рис. **3**).
- Просверлить отверстия, вставить в них 2 дюбеля  $\varnothing$  6 мм и зафиксировать скобу (**L**) соответствующими винтами (**V4**) (рис. **4**).
- Прикрутить винтами (**V5**) удлинитель (**H**) к скобе (**L**) (рис. **5**).
- Подать электропитание на вытяжку с соблюдением действующих норм.

## ФУНКЦИОНИРОВАНИЕ

### КОГДА ВКЛЮЧАТЬ И ВЫКЛЮЧАТЬ ВЫТЯЖКУ?

Вытяжку следует включать хотя бы за минуту до начала приготовления пищи. Это способствует образованию потока воздуха для направления дыма и пара к всасывающей поверхности. По завершении приготовления пищи следует оставить включенной вытяжку до полной аспирации всех паров и запахов. При необходимости, при помощи функции таймера можно установить автоматическое выключение вытяжки по истечении 15 минут функционирования.

### КАКУЮ ВЫБРАТЬ СКОРОСТЬ?

**Первая** скорость используется для поддержания чистым воздуха с низким энергопотреблением, **вторая** скорость используется в обычных условиях, а **третья** скорость используется при наличии сильных запахов и большого количества паров.

### КОГДА МЫТЬ ИЛИ МЕНЯТЬ ФИЛЬТРЫ?

На вытяжке установлены два типа фильтров: металлические (моющиеся) или фильтры с активированным углем (не моющиеся). Первый тип фильтров следует мыть каждые 30 часов работы (немигающий красный свет  означает, что пора их мыть), второй тип фильтров следует менять приблизительно каждые 3-4 месяца в зависимости от интенсивности использования вытяжки. Дополнительная информация приведена в гл. "Техобслуживание" на стр. 38.

## ПОЛЬЗОВАНИЕ ЭЛЕКТРОННОЙ ПАНЕЛЬЮ УПРАВЛЕНИЯ

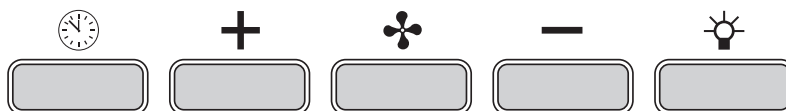

	<b>Таймер/Сигналы тревоги фильтров</b> Нажатие этой кнопки при активированном на любой скорости двигателе включает функцию <b>таймера</b> . Эта функция означает <b>автоматическое выключение вытяжки по истечении 15 минут работы</b> . <b>КРАСНЫЙ мигающий свет говорит об активации этой функции</b> . При активированной функции таймера пользователь все равно может выключить вытяжку в любой момент, нажав на кнопку  . функция автоматически деактивируется, а <b>КРАСНЫЙ свет выключится</b> . Если изменить скорость при активированном таймере, то эта функция автоматически отключится. <b>Немигающий КРАСНЫЙ свет</b> говорит о том, что сработал <b>сигнал тревоги жирового фильтра</b> : этот сигнал тревоги предупреждает, что пора мыть металлические фильтры, защищающие от жировых отложений (сигнал тревоги срабатывает приблизительно по истечении 30 часов работы). После очистки фильтров, чтобы сбросить сигнал тревоги и обнулить счетчики, следует удерживать нажатой кнопку в течении 3 секунд.  Демонтаж и монтаж металлических жировых фильтров описан в инструкциях, прилагаемых к чертежу <b>G</b> на стр. 6.		<b>Кнопка выбора режима (ВКЛ/ВЫКЛ)</b> При нажатии на эту кнопку включается (или выключается) двигатель вытяжки. Он запускается на последней выбранной перед предыдущим выключением скорости (функция нужной скорости). Если нужно изменить скорость, это можно сделать при помощи кнопок + и -.
			<b>Кнопка +</b> При нажатии на клавишу увеличивается скорость двигателя. Скорости 1, 2 и 3 указываются количеством включенных светодиодов, за исключением светодиода света и таймера. В версиях с 4-мя скоростями кнопка + имеет мигающий свет. 4-я скорость (интенсивная) имеет установленное время, приблизительно после 7 минут работы двигатель автоматически переходит на 3-ю скорость.
			<b>Кнопка -</b> При нажатии на клавишу снижается скорость двигателя. Скорости 1, 2 и 3 указываются количеством включенных светодиодов, за исключением светодиода света и таймера.
			<b>Кнопка освещения</b> ВКЛ: свет включен (кнопка светится) ВЫКЛ: свет выключен.

## ОСВЕЩЕНИЕ

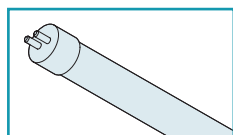

Вытяжка оснащена люминесцентной лампой для освещения.

В случае необходимости ее замены:

- отсоединить прибор от сети электропитания, достав вилку из розетки или воспользовавшись главным выключателем;

### Этап **I** стр. 6

- снять защитный элемент (**N**) (рис. **1** и **2**);
- вынуть неисправную люминесцентную трубку (**M**) (рис. **3** и **4**);
- установить новую люминесцентную лампу, выполняя в обратном порядке действия, показанные на рис. **3** и **4**;



**Новая люминесцентная лампа должна иметь характеристики, аналогичные характеристикам заменяемой лампы!**

- установить защитный элемент (**N**), выполняя в обратном порядке действия, показанные на рис. **1** и **2**;
- подсоединить прибор к сети электропитания.



Перед выполнением любой операции по чистке или техобслуживанию отсоединить аппарат от электропитания, вынув вилку из розетки или с помощью главного выключателя.

Постоянный уход и техобслуживание гарантирует правильное функционирование и хорошую отдачу с течением времени.

Особое внимание нужно уделять металлическим жиरोулавливающим фильтрам и угольным фильтрам, так как регулярная очистка фильтров гарантирует, что в вытяжке не будут скапливаться жиры, которые вызывают пожароопасность.

### НАРУЖНАЯ ЧИСТКА

Советуем очищать наружную поверхность вытяжки, как минимум, каждые 15 дней, во избежание ее повреждения под воздействием масляных или жировых веществ. Для очистки вытяжки из нержавеющей стали со щеточной обработкой Изготовитель рекомендует использовать салфетки "Magic Steel". В качестве альтернативы для очистки вытяжки можно использовать влажную ткань, смоченную нейтральным жидким моющим средством или денатурированным спиртом. Завершить очистку тщательным ополаскиванием и насухо вытереть мягкой ветошью.



Не использовать слишком много воды рядом с панелью управления и осветительными приборами во избежание попадания влаги на электронные детали. Нельзя использовать моющие средства, содержащие абразивные, кислотные или коррозионные вещества, а также ткань с жесткой поверхностью. Прямым последствием несоблюдения этих указаний является непоправимое повреждение поверхности вытяжки.

Очистка стеклянных панелей выполняется только с использованием специальных не коррозионных или абразивных моющих средств и мягкой ветоши. Изготовитель не несет ответственности при несоблюдении данных инструкций.

### ОЧИСТКА ВНУТРЕННИХ ЧАСТЕЙ



Запрещается чистить электрические компоненты или части двигателя внутри вытяжки с использованием жидкостей или растворителей.

НЕ пользоваться абразивными продуктами. Выполнять все операции, предварительно отключив аппарат от сети электропитания.

### МЕТАЛЛИЧЕСКИЕ ЖИРОУЛАВЛИВАЮЩИЕ ФИЛЬТРЫ

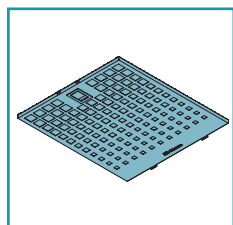

Металлические жиरोулавливающие фильтры служат для задерживания находящихся в воздухе частичек жира. Их скопление на фильтрах питает возможное пламя, образующееся во время приготовления пищи, способствует образованию неприятных запахов и уменьшает проход воздуха, сокращая всасывающую способность вытяжки.

По этим причинам рекомендуется часто мыть металлические фильтры (не менее раза в месяц), замачивая их приблизительно в течение 1 часа в очень горячей воде со средством для мытья посуды, стараясь не сгибать фильтры. Не использовать коррозионные, кислотные или щелочные моющие средства. Тщательно ополоснуть и дождаться, пока они полностью высохнут, прежде чем устанавливать их на место.

Разрешается мыть фильтры в посудомоечной машине, но это может привести к потемнению материала фильтров. Чтобы уменьшить эти последствия, использовать моечные программы с низкой температурой (максимум 55°C).



Чтобы достать металлические жиरोулавливающие фильтры, воспользоваться ручкой (см. инструкции **G** на стр. 6). Для установки на место выполнить действия в обратном порядке.

### ФИЛЬТРЫ С АКТИВИРОВАННЫМ УГЛЕМ

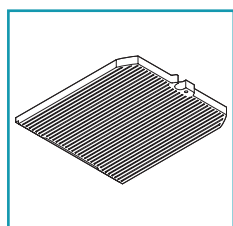

Фильтры с активированным углем предназначены для улавливания запахов, содержащихся в проходящем через них потоке воздуха. Очищенный в результате нескольких проходов через фильтры воздух возвращается в кухню.

Фильтры с активированным углем **нельзя мыть** их нужно менять в среднем каждые 3-4 месяца (зависит от частоты использования вытяжки).

Фильтры с активированным углем следует утилизировать в соответствии с действующими нормами в стране использования.



Чтобы заменить фильтры с активированным углем, нужно достать металлические жиरोулавливающие фильтры (см. инструкции **G** на стр. 6) и следовать инструкциям **H** на стр. 6.



### УТИЛИЗАЦИЯ ПО ЗАВЕРШЕНИИ СРОКА СЛУЖБЫ

Этот знак на продуктах и/или сопроводительной документации означает, что использованные электрические или электронные изделия нельзя выбрасывать в обычные бытовые отходы. Для подходящей обработки, повторного использования и переработки просим сдавать это изделие в специальные центры сбора, где его принимают на бесплатной основе. В качестве альтернативы, в некоторых странах можно сдавать продукцию местному дистрибьютеру на момент приобретения нового равнозначного изделия. Правильная утилизация этого изделия поможет сэкономить ценные ресурсы и избежать потенциального отрицательного воздействия на здоровье человека и окружающую среду, что может произойти в результате неправильной утилизации. Просим вас обратиться к местным властям за более подробной информацией о ближайшем пункте приема на утилизацию. В соответствии с государственным законодательством возможны санкции в случае неправильной утилизации этих отходов.

#### ИНФОРМАЦИЯ ПО УТИЛИЗАЦИИ В СТРАНАХ ЕВРОПЕЙСКОГО СОЮЗА

Директива Европейского Союза WEEE (по Отходам электрического и электронного оборудования) была истолкована по-разному в различных странах, поэтому, при необходимости в утилизации данного оборудования рекомендуем связаться с местной администрацией или Дилером для получения информации о надлежащем способе утилизации

#### ИНФОРМАЦИЯ ПО УТИЛИЗАЦИИ В СТРАНАХ ЗА ПРЕДЕЛАМИ ЕВРОПЕЙСКОГО СОЮЗА.

Этот знак действителен только в странах Европейского Союза. При желании утилизировать настоящий продукт в других странах, советуем обратиться к местным властям или дистрибьютеру за информацией о правильной утилизации.

## OSTRZEŻENIA DLA INSTALATORA

### BEZPIECZEŃSTWO TECHNICZNE



Prace instalacyjne powinny być wykonywane przez kompetentnych i wykwalifikowanych instalatorów, jak wskazano w niniejszej instrukcji i zgodnie z obowiązującymi przepisami.

- Przed zainstalowaniem okapu należy sprawdzić integralność i funkcjonalność wszystkich jego części; w przypadku zauważenia jakichkolwiek nieprawidłowości nie kontynuować instalacji i skontaktować się ze sprzedawcą.
- Jeśli znaleziono wadę estetyczną, okapu NIE należy instalować; należy go z powrotem umieścić w oryginalnym opakowaniu i skontaktować się ze sprzedawcą. Po zainstalowaniu okapu nie akceptuje się żadnej reklamacji o wady kosmetyczne.
- Podczas instalacji należy zawsze używać środków ochrony indywidualnej (np. butów ochronnych) i przyjąć zachowanie bardzo ostrożne i prawidłowe.
- Zestaw montażowy (wkręty, kołki, listwy) w zestawie z okapem powinny być używane tylko na ścianach murowanych; jeśli wystąpi konieczność zainstalowania osłony na ścianie wykonanej z innego materiału, rozważyć inne systemy mocujące, biorąc pod uwagę wytrzymałość ściany i masę okapu (wskazaną na str. 2).
- Należy pamiętać, że instalacja z systemami montażowymi innymi niż dostarczone lub niezgodnymi może spowodować ryzyko natury elektrycznej i mechanicznej.
- Nie należy zmieniać struktury elektrycznej, mechanicznej i funkcjonalnej.
- Nie instalować okapu na zewnątrz i nie wystawiać go na działanie czynników atmosferycznych (deszcz, wiatr itd.).
- Po zainstalowaniu okapu ze stali nierdzewnej należy go wyczyścić, aby usunąć pozostałości kleju po folii ochronnej oraz ewentualne tłuste plamy; zanieczyszczenia te, jeśli nie zostaną usunięte, mogą doprowadzić do nieodwracalnego uszkodzenia powierzchni okapu. Do wykonania tej czynności, producent radzi posłużyć się chusteczkami z wyposażenia, dostępnymi również podczas kupna.

### BEZPIECZEŃSTWO ELEKTRYCZNE



Instalacja elektryczna, która jest przyłączona do okapu powinna być zgodna z przepisami i koniecznie wyposażona w działające uziemienie zgodnie z przepisami dotyczącymi bezpieczeństwa w kraju użytkownika; powinna być również zgodna z europejskimi przepisami w zakresie zakłóceń radiowych.

- Przed zainstalowaniem okapu należy sprawdzić, czy napięcie sieciowe jest zgodne z danymi na tabliczce wewnątrz okapu.
- Po zainstalowaniu urządzenia, gniazdko wykorzystywane do połączenia elektrycznego powinno być łatwo dostępne; jeśli nie jest to możliwe, w łatwo dostępnym miejscu należy umieścić wyłącznik główny, aby w razie konieczności móc odłączyć okap.
- Wszelkie zmiany w instalacji elektrycznej, które byłyby potrzebne do zainstalowania okapu mogą być wykonywane tylko przez wykwalifikowanego elektryka.
- Maksymalna długość śruby mocującej komina (dostarczonej przez producenta) wynosi 10 mm. Użycie śrub niezgodnych z instrukcją może powodować zagrożenia elektryczne.
- Modyfikacja lub próba modyfikacji cech niniejszego urządzenia jest niebezpieczna. W przypadku awarii urządzenia, nie należy podejmować samodzielnych prób jego naprawy, ale skontaktować się z dostawcą lub autoryzowanym centrum serwisowym w celu naprawy.
- Podczas instalowania okapu należy odłączyć urządzenie, wyjmując wtyczkę lub za pomocą wyłącznika głównego.

### BEZPIECZEŃSTWO ODPROWADZANIA DYMU

- Nie przyłączać urządzenia do kanałów spustowych dymu/spalin powstającego przy spalaniu (kotły, kominki itp.).
- Przed instalacją okapu należy się upewnić, że przestrzegane są wszystkie przepisy dotyczące odprowadzania zużytego powietrza poza pomieszczenie.

## OSTRZEŻENIA DLA UŻYTKOWNIKA

### OSTRZEŻENIA OGÓLNE



Ostrzeżenia te przygotowano dla bezpieczeństwa Waszego i innych osób, prosimy więc, aby przed instalacją lub użyciem urządzenia czy jego czyszczeniem przeczytać tę instrukcję w całości.

- Producent nie ponosi żadnej odpowiedzialności za jakiegokolwiek szkody, które mogą być spowodowane dla ludzi, mienia i zwierząt bezpośrednio lub pośrednio w wyniku nieprzestrzegania instrukcji bezpieczeństwa w tej broszurze.
- Zachowanie niniejszej instrukcji obsługi razem z urządzeniem jest bardzo ważne w celach wszelkiej przyszłej lektury. Gdyby urządzenie zostało sprzedane lub przeniesiona została jego własność na strony trzecie, należy upewnić się, że instrukcja została przekazana razem z nim, aby nowy użytkownik mógł zapoznać się z funkcjonowaniem okapu i danymi ostrzeżeniami.
- Prace instalacyjne powinny być wykonywane przez kompetentnych i wykwalifikowanych instalatorów, jak wskazano w niniejszej instrukcji i zgodnie z obowiązującymi przepisami.
- Jeśli przewód zasilający lub inne części są uszkodzone, NIE należy używać okapu. Odłączyć okap od zasilania i skontaktować się ze sprzedawcą lub autoryzowanym centrum obsługi technicznej w celu naprawy. Zażądać oryginalnych części zamiennych. Nie wolno podejmować samodzielnych prób naprawy lub wymiany; wszystkie operacje wykonywane przez osoby niekompetentne i niewykwalifikowane mogą spowodować szkody, nawet bardzo poważne, dla mienia i/lub osób, które nie są objęte gwarancją producenta.
- Nie należy zmieniać struktury elektrycznej, mechanicznej i funkcjonalnej. Wszelkie zmiany w instalacji elektrycznej, które byłyby potrzebne do zainstalowania okapu mogą być wykonywane tylko przez wykwalifikowanego elektryka.

### PRZEZNACZENIE

- Urządzenie jest przeznaczone wyłącznie do zasysania oparów tworzonych przez gotowanie żywności w kuchniach domowych, nieprofesjonalny; wszelkie inne użycie jest niewłaściwe, może spowodować szkody dla osób, przedmiotów i zwierząt oraz zwolnić Producenta z odpowiedzialności.
- Urządzenie nie może być używane przez dzieci w wieku poniżej 8 lat oraz osoby o ograniczonej sprawności fizycznej, sensorycznej lub psychicznej lub niemających doświadczenia lub wymaganej wiedzy, chyba że odbędzie się to pod nadzorem lub gdy otrzymały instrukcje odnoszące się do zapewnienia bezpiecznej pracy i zrozumienia związanego z nim niebezpieczeństwa. Dzieci nie powinny bawić się urządzeniem. Czyszczenie i konserwacja wskazane dla użytkownika nie powinny być wykonywane przez dzieci bez nadzoru.

## INSTRUKCJA UŻYTKOWANIA I CZYSZCZENIA

- **Przed przystąpieniem do czyszczenia lub konserwacji, odłączyć urządzenie wyjmując wtyczkę lub głównym wyłącznikiem.**
- Nie należy używać okapu z mokrymi rękami lub boso.
- Gdy nie korzysta się z urządzenia należy zawsze sprawdzić, czy wszystkie części elektryczne (światła, wyciąg) są wyłączone.
- Maksymalna całkowita masa ewentualnych przedmiotów postawionych lub zawieszonych (gdzie przewidziano) na okapie nie może przekroczyć 1,5 kg.
- Podczas zastosowania frytkownicy sprawdzać: przegrzany olej może się zapalić.
- Nie zapalać swobodnych płomieni pod okapem.
- Nie przygotowywać żywności z wykorzystaniem płomieni pod okapem.
- Nigdy nie należy używać okapu bez metalowych filtrów przeciw tłuszczowym; tłuszcz i brud w tym przypadku osadziłyby się na urządzeniu pogarszając stan jego działania.
- Dostępne części okapu mogą być nagrzane, gdy są stosowane w połączeniu z urządzeniami do gotowania.
- Nie czyścić części okapu, gdy są jeszcze gorące.
- Jeśli czyszczenie nie jest przeprowadzane zgodnie z procedurami i z produktami wymienionymi w niniejszej instrukcji, może wystąpić zagrożenie pożarowe.
- Wyłączyć główny wyłącznik, gdy urządzenie nie jest używane przez dłuższy czas.



W razie jednoczesnego użycia innych urządzeń (kotły, piece, kominki, itd.) zasilanych gazem lub innymi paliwami, należy zastosować odpowiednią wentylację w pomieszczeniu, w którym dochodzi do zasysania (wyciągu) dymu, zgodnie z obowiązującymi normami.

## OSTRZEŻENIA W RAZIE NIEPRAWIDŁOWEGO FUNKCJONOWANIA

- **Jeśli przewód zasilający lub inne części są uszkodzone, NIE należy używać okapu.** Odłączyć okap od zasilania i skontaktować się ze sprzedawcą lub autoryzowanym centrum obsługi technicznej w celu naprawy. Zażądać oryginalnych części zamiennych. **Nie wolno podejmować samodzielnych prób naprawy lub wymiany; wszystkie operacje wykonywane przez osoby niekompetentne i niewykwalifikowane mogą spowodować szkody, nawet bardzo poważne, dla mienia i/lub osób, które nie są objęte gwarancją producenta.**

Producent zastrzega sobie prawo do wprowadzania zmian do urządzenia w dowolnym czasie i bez powiadomienia. Drukowanie, tłumaczenie i powielanie, nawet częściowe, niniejszej instrukcji, jest warunkowane upoważnieniem i zezwoleniem od Producenta.

Informacje techniczne, przedstawienie graficzne i wytyczne w tej instrukcji są tylko wskazujące i nie mogą być ujawnione.

Językiem instrukcji jest język włoski i Producent nie ponosi odpowiedzialności za jakiegokolwiek błędy w transkrypcji lub tłumaczeniu.

## INSTALACJA (część zastrzeżona wyłącznie dla osób wykwalifikowanych w montażu okapu)



Przed zainstalowaniem okapu należy uważnie przeczytać rozdz. "Instrukcje bezpieczeństwa i ostrzeżenia" na str. 39.

## CECHY TECHNICZNE

Dane techniczne urządzenia znajdują się na tabliczkach umieszczonych wewnątrz okapu.

## UMIESZCZANIE W POZYCJI

**Minimalna odległość między najwyższą częścią urządzenia do gotowania a najniższą częścią okapu kuchennego została wskazana na Rys. A** na str. 4. Ogólnie, gdy okap kuchenny znajduje się na kuchence gazowej, odległość ta powinna wynosić przynajmniej 65 cm (25,6"). W każdym razie, na podstawie interpretacji normy EN60335-2-31 z dnia 11-07-2002 przez TC61 (sub-clause 7.12.1 meeting 15 agenda item 10.11), taką minimalną odległość między płaszczyzną gotowania i dolną częścią okapu można zmniejszyć do wskazanej wysokości.

Jeżeli instrukcje kuchenki gazowej wskazują większą odległość, należy ją uwzględnić.

Nie instalować okapu na zewnątrz i nie wystawiać go na działanie czynników atmosferycznych (deszcz, wiatr itd.).

## PRZYŁĄCZENIE ELEKTRYCZNE (część zastrzeżona wyłącznie dla personelu wykwalifikowanego w przyłączeniach)



Przed wykonaniem wszelkiej czynności na okapie należy odłączyć urządzenie od sieci elektrycznej.

Należy upewnić się, że przewody wewnątrz okapu nie zostaną odłączone ani przecięte; w razie zajścia takich sytuacji, należy zwrócić się do najbliższego centrum serwisowego. Zwrócić się do wykwalifikowanego personelu, aby podłączył kable elektryczne.

**Podłączenie należy wykonać zgodnie z obowiązującymi przepisami.**

Przed podłączeniem urządzenia do sieci elektrycznej, należy sprawdzić, czy:

- napięcie sieciowe jest zgodne z danymi na tabliczce wewnątrz okapu;
- instalacja elektryczna jest zgodna i może wytrzymać obciążenie urządzenia (patrz tabliczka danych technicznych wewnątrz okapu);
- wtyczka i kabel, po połączeniu, nie stykają się z gorącymi elementami o temperaturze powyżej 70°C;
- instalacja zasilająca wyposażona jest w sprawną i prawidłową instalację uziemiającą zgodnie z obowiązującymi przepisami;
- gniazdko używane do przyłączenia jest po zainstalowaniu urządzenia łatwo dostępne.

Niektóre rodzaje urządzenia mogą być wyposażone w kabel bez wtyczki. W tym przypadku, wtyczka, której się będzie używać powinna być "znormalizowana", biorąc pod uwagę fakt, że żółto-zielony przewód powinien być używany do uziemienia, niebieski przewód do neutralnego a przewód brązowy do fazy.

Na kablu zasilającym zainstalować wtyczkę odpowiednią do obciążenia i podłączyć ją z odpowiednią wtyczką zabezpieczającą.

Jeżeli urządzenie nie jest wyposażone w kabel zasilający i wtyczkę lub inne urządzenie zapewniające podłączenie do sieci, z rozwarciem styków umożliwiającym całkowite odłączenie w warunkach III kategorii przepięcia, instrukcje muszą wskazywać, że takie urządzenia odłączające należy zaopatrzyć w sieć zasilającą zgodnie z zasadami montażowymi.

Przewód uziemiający żółto-zielony nie może być przedzielony wyłącznikiem.

Producent uchyla się od wszelkiej odpowiedzialności w razie braku zastosowania się do zasad dotyczących bezpieczeństwa.



## ODPROWADZANIE DYMU/SPALIN (część zastrzeżona wyłącznie dla osób wykwalifikowanych w montażu okapu)

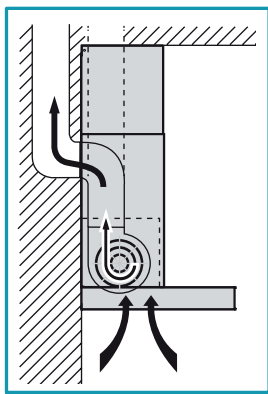

### OKAP W WERSJI Z ZEWNĘTRZNYM USUWANIEM (WYCIĄGOWY)

W tej wersji, opary i dym z kuchni przeprowadzane są na zewnątrz przez rurę spustową.

Złączka wylotowa powietrza wystająca w górnej części okapu powinna być połączona z rurą przeprowadzającą na zewnątrz opary i dym.

**Nie wolno przyłączać urządzenia do rur wylotowych dymu/spalin wytwarzanych przez spalanie (np. kotły, kominki itd.) i powinny bezwzględnie być zgodne z obowiązującymi przepisami w sprawie wydalania powietrza na zewnątrz.**

Rura wylotowa dymu/spalin powinna mieć:

- średnicę nie mniejszą od złączki okapu;
- lekkie pochylenie w dół (spadek) na odcinkach poziomych, aby w razie powstania skroplin, nie spłynęły one do okapu;
- ograniczoną do minimum liczbę kolanek rurowych;
- minimalną niezbędną długość (rury długie i z wieloma kolankami mogą zmniejszyć zdolność zasysania okapu i wywołać wibracje zaworu zwrotnego).

Jeśli rura wylotowa dymu przechodzi przez niskie temperatury, takie jak strychy itd. może dojść do wytworzenia skroplin wskutek ewentualnych zmian temperatury. W tym przypadku należy izolować rurę.

Do okapów z silnikiem 800 m<sup>3</sup>/h dostarczana jest rura z zaworem zwrotnym, której funkcją jest zablokowanie wymiany powietrza

ze środowiskiem na zewnątrz, gdy okap nie działa; co do montażu, patrz instrukcje **C** na str. 4.

**Gdy okap kuchenny używany jest razem z innymi urządzeniami gazowymi lub na inne paliwo, zgodnie z obowiązującymi przepisami, pomieszczenie powinno być wyposażone w odpowiedni system wentylacyjny.**



W tej wersji należy wyjąć filtry węglowe; co do usunięcia filtrów, patrz instrukcje **H** na str. 6.

*Dla Niemiec: gdy okap kuchenny i urządzenia zasilane energią nieelektryczną funkcjonują jednocześnie, ujemne ciśnienie w pomieszczeniu nie może przekroczyć 4 Pa (4 x 10<sup>-5</sup> barów).*

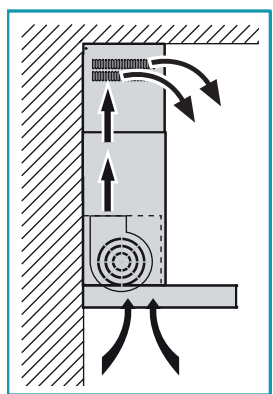

### OKAP W WERSJI Z RECYRKULACJĄ WEWNĘTRZNĄ (FILTRUJĄCY)

W tej wersji, powietrze przepływa przez filtry z węgiel aktywny, aby zostało oczyszczone i zostaje przekierowane do kuchni.



Należy sprawdzić, czy filtry z węgiel aktywny umieszczone są na okapie, w przeciwnym razie należy je założyć zgodnie z instrukcjami **H** na str. 6.

Jeśli okap jest przystosowany do wersji filtrującej, zawór zwrotny nie powinien być zamontowany; należy go usunąć, jeśli występuje na złączce wylotu powietrza silnika (przeprowadzić operację odwrotną do opisanej w instrukcji **C** na str. 4).

## INSTRUKCJE MONTAŻU (część zastrzeżona wyłącznie dla osób wykwalifikowanych w montażu okapu)

### Faza **A** str. 4

- O ścianę oprzeć listwę podtrzymującą (**S**), na wysokości (**H**) od powierzchni do gotowania pokazanej na rysunku (Rys. ①).
- Poziomicą sprawdzić poziome wyrównanie i zaznaczyć na końcach listwy podtrzymującej 2 punkty do wiercenia (Rys. ② - ③).
- Wywiercić otwory, włożyć 2 kołki rozprężne  $\varnothing$  8 mm i odpowiednimi śrubami (**V1**) przymocować listwę (Rys. ④).



**Zestaw montażowy (wkręty, kołki, listwy) w zestawie z okapem powinny być używane tylko na ścianach murowanych:** jeśli wystąpi konieczność zainstalowania osłony na ścianie wykonanej z innego materiału, rozważyć inne systemy mocujące, biorąc pod uwagę wytrzymałość ściany i masę okapu (wskazaną na str. 2).

### Faza **B** str. 4

- Okap zaczepić na listwie podtrzymującej (Rys. ①).
- Wyrównać okap regulując go śrubami do zaczepów (Rys. ②). Górna śruba (**B**) reguluje odległość od ściany, dolna (**C**) - przesunięcie w pionie.
- Aby uniknąć odzienia okapu spowodowanego ciśnieniem z dołu, przymocować go do ściany za pomocą kołka rozporowego i odpowiednich wkrętów (**V2**) w wyznaczonych otworach znajdujących się w tylnej części okapu (Rys. ③).

### Fazy **C** i **D** str. 4

#### OKAP W WERSJI Z ZEWNĘTRZNYM USUWANIEM (WYCIĄGOWY)

- Tylko dla wersji z silnikiem 800 m<sup>3</sup>/h: można zainstalować zawór zwrotny (**M**) zgodnie z rysunkiem **C**
- Za pomocą odpowiedniego przewodu rurowego przyłączyć złączkę wylotu powietrza okapu do wylotu zewnętrznego.

#### OKAP W WERSJI Z RECYRKULACJĄ WEWNĘTRZNĄ (FILTRUJĄCY)

- Należy sprawdzić, czy filtry na węgiel aktywny umieszczone są na okapie, w przeciwnym razie należy je założyć zgodnie z instrukcjami **I** na str. 6
- Jeśli został zainstalowany, usunąć zawór zwrotny wylotu powietrza zamontowany na okapie (przeprowadzić operację odwrotną do opisaną w instrukcjach **C** na str. 4).

### Faza **E** str. 5

- Włożyć przedłużenie (**H**) do kanału kominowego (**G**) (Rys. ①) i przymocować całość do korpusu okapu śrubami (**V3**) (Rys. ②).
- W przypadku wersji z wylotem zewnętrznym (zasysającym) można dodać przedłużenie (**H**) ze szczelinami ku dołowi, aby były niewidoczne, jeśli wymiary montażowe to umożliwiają.

## Faza **F** str. 5

- Przesunąć przedłużenie (**H**) aż do osiągnięcia żądanej wysokości (Rys. ①).
- Zgodnie z zaleceniami na Rys. ②, na ścianie zaznaczyć linię, która będzie służyła do prawidłowego umieszczenia listwy (**L**).
- Przyłożyć listwę (**L**) do ściany zgodnie z zaznaczoną linią, sprawdzić poziomą wyrównanie poziome i na krańcach nr 2 zaznaczyć punkty do wywiercenia (Rys. ③).
- Wywiercić otwory, włożyć 2 kołki rozprężne  $\varnothing$  6 mm i przymocować listwę (**L**) odpowiednimi śrubami (**V4**) (Rys. ④).
- Śrubami (**V5**) przykręcić przedłużenie (**H**) do listwy (**L**) (Rys. ⑤).
- Podłączyć zasilanie elektryczne do okapu przestrzegając obowiązujących norm.

## FUNKCJONOWANIE

### KIEDY WŁĄCZYĆ I WYŁĄCZYĆ OKAP?

Okap należy włączyć co najmniej jedną minutę przed rozpoczęciem gotowania: pomoże to przepływowi powietrza przetransportować dym i opary w kierunku powierzchni ssania. Po ugotowaniu pozostawić okap do całkowitego wysiania wszystkich oparów i zapachów; za pomocą funkcji timera można też ustawić automatyczne wyłączenia okapu po 15 minutach pracy.

### JAKĄ PRĘDKOŚĆ WYBRAĆ?

Pierwszej prędkości używa się do utrzymywania czystości powietrza przy niskim zużyciu energii, druga prędkość jest wykorzystywana w normalnych warunkach, trzecia prędkość jest wykorzystywana w obecności silnych zapachów i oparów.

### KIEDY OCZYŚCIĆ LUB WYMIENIĆ FILTRY?

Okap jest wyposażony w dwa różne typy filtrów: metalowe (zmywalne) i węglowe (niezmywalne). Pierwsze należy czyścić co 30 godzin użytkowania (czerwone ciągłe światło  wskazuje, że już czas je wyczyścić), drugie należy wymieniać około co 3-4 miesiące, w zależności od intensywności użycia okapu. Dodatkowe informacje podano w rozdz. "konserwacja" na str. 43.

## KORZYSTANIE Z ELEKTRONICZNEGO PANELU PRZYCISKOWEGO

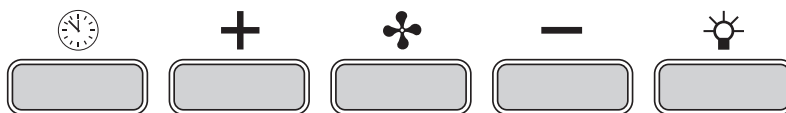

	<b>Timer/Alarm filtrów</b> Przy działającym silniku z jakąkolwiek prędkością po wciśnięciu przycisku włącza się <b>Timer</b> ; taka funkcja oznacza <b>automatyczne wyłączenie okapu po 15 minutach działania</b> . Aktywacja funkcji wskazywana jest <b>CZERWONYM migającym światłem</b> . Nawet, gdy funkcja Timer jest aktywna, okap może być wyłączony przez użytkownika w każdej chwili przez wciśnięcie przycisku  - funkcja zostanie automatycznie wyłączona i zgaśnie CZERWONE światło. Gdy zmieni się prędkość przy aktywnej funkcji Timer, zostanie ona automatycznie odłączona.		<b>Przycisk trybu (ON/OFF)</b> Po wciśnięciu przycisku włącza się (lub wyłącza) silnik okapu; uruchamia się na ostatniej prędkości wybranej przed poprzednim wyłączeniem (żądana funkcja prędkości). Chcąc użyć innej prędkości, należy ją ustawić przyciskami + i -.
	<b>Zaświecenie się ciągłego CZERWONEGO światła wskazuje alarm filtra przeciwłuszczowego; alarm ten ostrzega, że nadszedł czas, aby umyć metalowe filtry przeciwłuszczowe (alarm się włącza po około 30 godzinach pracy)</b> . Po wyczyszczeniu filtrów, aby wyłączyć alarm i wyzerować liczniki, przytrzymać przycisk przez 3 sekundy.		<b>Przycisk +</b> Wcisnąc przycisk, zwiększa się prędkość silnika. Prędkość 1, 2 i 3 jest wskazana przez liczbę zapalonych LED z wyjątkiem LED światła i LED timer. W wersjach na 4 prędkości, przycisk + ma światło migające; 4 prędkość lub prędkość intensywna działa działa na czas i po około 7 minutach silnik automatycznie przechodzi na 3 prędkość.
	 Aby wymontować i zamontować metalowe filtry przeciwłuszczowe, patrz instrukcje na rysunku <b>G</b> na str. 6.		<b>Przycisk -</b> Wcisnąc przycisk, zmniejsza się prędkość silnika. Prędkość 1, 2 i 3 jest wskazana przez liczbę zapalonych LED z wyjątkiem LED światła i LED timer.
			<b>Przycisk światła</b> ON: światło włączone (przycisk jest podświetlony) OFF: światło wyłączone

## OŚWIETLENIE

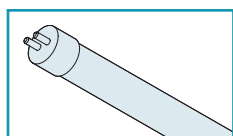

Okap jest wyposażony w oświetlenie w postaci żarówki fluorescencyjnej. W razie konieczności przeprowadzenia wymiany żarówki:

- odłączyć urządzenie od sieci elektrycznej wyjmując wtyczkę lub przestawiając główny wyłącznik;

### Faza **I** str. 6

- zdjąć osłonę (**N**) (Rys. ① i ②);
- wyjąć przepaloną żarówkę fluorescencyjną (**M**) (Rys. ③ i ④);
- założyć nową świetlówkę wykonując czynności w kolejności odwrotnej do podanej na Rys. ③ i ④;



**Nowa żarówka fluorescencyjna musi mieć takie same właściwości jak poprzednia!**

- założyć osłonę (**N**) wykonując czynności w kolejności odwrotnej do podanej na Rys. ① i ②;
- podłączyć urządzenie do zasilania elektrycznego.

## KONSERWACJA



**przed przystąpieniem do czyszczenia lub konserwacji, odłączyć urządzenie wyjmując wtyczkę lub głównym wyłącznikiem.**

regularna konserwacja gwarantuje prawidłowe funkcjonowanie i doskonałe wyniki w czasie.

należy bardzo uważać na metalowe filtry przeciw tłuszczowym oraz filtry na węgiel aktywny; częste czyszczenie filtrów i ich opraw zapewni, że na okapie nie odłoży się tłuszcz groźny ze względu na ryzyko pożaru.

## CZYSZCZENIE NA ZEWNĄTRZ

**przynajmniej co 15 dni** należy oczyścić zewnętrzne powierzchnie okapu, aby oleiste lub tłuste substancje nie uszkodziły stalowych powierzchni.

Producent zaleca do czyszczenia okapu wykonanego ze szrotkowanej stali nierdzewnej chusteczki "Magic Steel". Ewentualnie można czyścić okap wilgotną ściereczką, delikatnie zwilżoną neutralnym płynnym środkiem myjącym lub denaturatem. Czyszczenie zakończyć dokładnym wypłukaniem i wysuszeniem za pomocą miękkiej ściereczki.



**Aby wilgoć nie dostała się do części elektronicznych nie należy używać zbyt dużo wody w pobliżu paneli przyciskowych i urządzeń oświetleniowych. nie należy stosować środków ściernych, żrących i kwasów ani szorstkich ściereczek; bezpośrednią konsekwencją nieprzestrzegania tych instrukcji będą nieodwracalne pogorszenie stanu powierzchni okapu.**

Szklane panele należy czyścić wyłącznie przy użyciu miękkiej ściereczki, specjalnymi środkami myjącymi, nietrącymi niepowodującymi korozji. producent uchyła się od wszelkiej odpowiedzialności w razie braku zastosowania się do takich zaleceń.

## CZYSZCZENIE CZĘŚCI WEWNĘTRZNYCH



zabrania się czyszczenia elektrycznych części lub części silnika w okapie, stosując ciecze lub rozpuszczalniki.

**nie używać produktów z substancjami ściernymi. wszystkie czynności wykonać po zapobiegawczym uprzednim odłączeniu urządzenia do sieci elektrycznej.**

## METALOWE FILTRY PRZECIWTŁUSZCZOWE

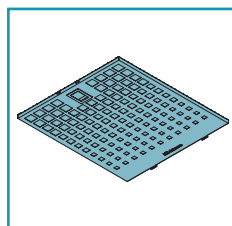

metalowe filtry przeciw tłuszczowym mają funkcję zatrzymywania zawieszonych cząstek tłuszczu; osadzają się one na filtrach, stymulują powstawanie ewentualnie powstałych podczas gotowania filtrów, wytwarzając nieprzyjemne zapachy i zakłócając przepływ powietrza przez zmniejszenie wydajności zasysania okapu.

z tego powodu zaleca się, aby **często** myć metalowe filtry (**przynajmniej co miesiąc**), pozostawiając je do namoczenia przez około 1 godzinę we wrzącej wodzie i płynie do mycia naczyń i gnąc ich. nie należy używać korodujących środków czyszczących, kwasowych ani zasadowych. dokładnie wypłukać i przed ponownym montażem poczekać, aż do ich całkowitego wyschnięcia.

mycie w zmywarce do naczyń jest dozwolone, ale może doprowadzić do powstania zaczerwień na materiale filtrów: aby zmniejszyć siłę tego problemu, korzystać z programów o niskich temperaturach (maks. 55°C).



Aby wyjąć metalowe filtry przeciw tłuszczowym, nacisnąć uchwyt (patrz objaśnienia **G** na str. 6). Aby je włożyć, wykonać czynności w odwrotnej kolejności.

## FILTRY Z WĘGLEM AKTYWNYM

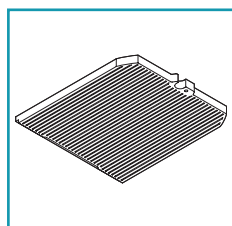

funkcją filtrów węglowych jest przechwycenie zapachów ze strumienia powietrza, który przez nie przepływa; powietrze oczyszczone przepływem przez filtry jest ponownie kierowane do kuchni.

filtrów na węgiel aktywny **nie można myć** i należy je wymienić średnio **co 3-4 miesiące** (zależnie od użycia).

filtry węglowe należy usuwać zgodnie z przepisami obowiązującymi w danym kraju.



Aby wymienić filtry węglowe, należy wyjąć metalowe filtry przeciw tłuszczowym (patrz objaśnienia **G** na str. 6) i postępować zgodnie z instrukcjami **H** na str. 6.



## LIKWIDACJA PO ZAKOŃCZENIU OKRESU TRWAŁOŚCI

ten symbol na produktach i/lub dokumentach towarzyszących oznacza, że zużytych produktów elektrycznych i elektronicznych nie należy łączyć z odpadami z gospodarstw domowych. celem prawidłowego przetwarzania, odzysku i recyklingu, prosimy oddawać takie produkty do wyznaczonych punktów zbiórki, gdzie zostaną przyjęte bezpłatnie. ewentualnie, w niektórych krajach można zwrócić tego rodzaju wyroby lokalnemu sprzedawcy, kupując nowy podobny produkt równoważny. prawidłowa utylizacja niniejszego produktu pomoże zachować cenne zasoby i uniknąć negatywnego wpływu na zdrowie ludzi i środowisko, które może być spowodowane przez niewłaściwe usuwanie odpadów. prosimy o skontaktowanie się z władzami lokalnymi, aby uzyskać więcej informacji o najbliższym punkcie selektywnej zbiórki. mogą zostać zastosowane kary za niewłaściwe postępowanie z odpadami, zgodnie z ustawodawstwem krajowym.

### INFORMACJE DOTYCZĄCE LIKWIDACJI W KRAJACH UNII EUROPEJSKIEJ

dyrektywa ue w sprawie urządzeń weee została wdrożona przez każdy kraj w różny sposób, dlatego celem zlikwidowania tego urządzenia należy się skontaktować z lokalnymi władzami lub sprzedawcą, którzy udzielą informacji o prawidłowym sposobie likwidacji.

### INFORMACJE O LIKWIDACJI ODPADÓW W KRAJACH POZA UNIĄ EUROPEJSKĄ.

taki symbol jest ważny tylko w unii europejskiej; jeśli chce się zlikwidować ten produkt w innych krajach, proponujemy skontaktować się z władzami lokalnymi lub sprzedawcą w celu uzyskania informacji o prawidłowym sposobie postępowania.

## WAARSCHUWINGEN VOOR DE INSTALLATEUR

### TECHNISCHE VEILIGHEID



Het installeren moet door bekwame, gekwalificeerde installateurs worden uitgevoerd volgens de aanwijzingen in deze handleiding, en in naleving van de normen die van kracht zijn.

- Controleer of de kap intact is en alle delen ervan werken voordat u gaat installeren. Indien u afwijkingen opmerkt, mag u de installatie niet uitvoeren: in dit geval moet u contact opnemen met de verkoper.
- Indien u een esthetische defect vaststelt, mag de kap NIET geïnstalleerd worden. Stop het toestel opnieuw in zijn oorspronkelijke verpakking en neem contact op met de verkoper. Wanneer de kap eenmaal geïnstalleerd is, worden geen klachten wegens esthetische defecten aanvaard.
- Draag altijd persoonlijke beschermingsmiddelen (vb. veiligheidsschoenen) tijdens het installeren en wees voorzichtig en correct in uw gedrag.
- De bevestigingskit (schroeven, pluggen en beugels) die bij de kap is meegeleverd, kan alleen worden gebruikt op muren in metselwerk: indien het nodig is om de kap op muren in ander materiaal te installeren, moet u andere bevestigingssystemen in beschouwing nemen, rekening houdend met de weerstand van de muur en het gewicht van de kap (aangegeven op pag. 2).
- Denk eraan dat het installeren met andere bevestigingssystemen dan de geleverde systemen, of met systemen die niet conform zijn, kan leiden tot risico's van elektrische aard en risico's wat betreft mechanische dichting.
- Breng geen wijzigingen aan op de elektrische, mechanische en functionele structuur van het toestel.
- De kap niet installeren in openlucht of op plaatsen waar die aan weersinvloeden (regen, wind, enz.) is blootgesteld.
- Na het installeren van kappen in roestvrij staal moet de kap worden gereinigd om lijmsporen van de bescherming en eventuele vlekken van vet en olie weg te nemen, die het oppervlak van de kap onherroepelijk kunnen aantasten indien ze niet worden verwijderd. Hiertoe raadt de fabrikant aan om de meegeleverde doekjes te gebruiken, die u eveneens apart kunt kopen.

### ELEKTRISCHE VEILIGHEID



De elektrische installatie waarop de kap wordt aangesloten, moet aan de normen beantwoorden en moet verplicht van een aardaansluiting zijn voorzien volgens de veiligheidsnormen van het land van gebruik. Bovendien moet deze installatie in overeenstemming zijn met de Europese normen betreffende ontstoring.

- Vóór het installeren van de kap moet u controleren of de netspanning overeenkomt met de spanning vermeld op het plaatje dat vanbinnen in de kap is aangebracht.
- Het aansluitpunt gebruikt voor de elektrische aansluiting moet gemakkelijk bereikbaar zijn wanneer het toestel geïnstalleerd is. Als dit niet mogelijk is, moet u op een toegankelijke plaats een hoofdschakelaar voorzien om de kap indien nodig te ontkoppelen.
- Eventuele wijzigingen aan de elektrische installatie die nodig blijken om de kap te kunnen installeren, mogen alleen door een gekwalificeerde elektricien worden uitgevoerd.
- De maximale lengte van de bevestigingsschroef van de schouw (geleverd door de fabrikant) is 10 mm. Het gebruik van schroeven die niet conform zijn met deze instructies, kan leiden tot risico's van elektrische aard.
- Het is gevaarlijk om de kenmerken van dit toestel te wijzigen of om te proberen die te wijzigen. Indien het toestel niet naar behoren werkt, mag u niet zelf proberen om het probleem op te lossen. Neem contact op met de verkoper of met een erkend assistentiecentrum om de reparatie te laten uitvoeren.
- Tijdens het installeren van de kap moet u het toestel uitschakelen door de stekker uit het stopcontact te halen of via de hoofdschakelaar.

### VEILIGHEID ROOKAFVOER

- Sluit het toestel niet aan op afvoerleidingen voor rook afkomstig van verbranding (vb. ketels, open haard, enz.).
- Voordat u de kap installeert, moet u controleren of alle geldende normen wat betreft de afvoer van de lucht buiten het lokaal worden nageleefd.

## WAARSCHUWINGEN VOOR DE GEBRUIKER

### ALGEMENE WAARSCHUWINGEN



Deze waarschuwingen zijn opgesteld voor uw veiligheid en die van anderen. Gelieve deze handleiding dan ook aandachtig en volledig door te nemen voordat u het toestel installeert en gebruikt, of werkzaamheden voor het reinigen van het toestel gaat uitvoeren.

- De constructeur wijst alle verantwoordelijkheid af voor eventuele schade die rechtstreeks of onrechtstreeks kan worden veroorzaakt aan personen, voorwerpen en huisdieren ten gevolge van het niet naleven van de veiligheidsaanwijzingen in deze handleiding.
- Het is zeer belangrijk dat deze handleiding samen bij het toestel wordt bewaard, zodat die later gemakkelijk kan worden geraadpleegd. Indien het toestel wordt verkocht of aan iemand anders wordt doorgegeven, moet u ervoor zorgen dat u ook de handleiding overhandigt, zodat de nieuwe gebruiker op de hoogte kan worden gesteld van de werking van de kap en van de bijhorende waarschuwingen.
- Het installeren moet door bekwame, gekwalificeerde installateurs worden uitgevoerd volgens de aanwijzingen in deze handleiding, en in naleving van de normen die van kracht zijn.
- Indien de voedingskabel of andere componenten beschadigd zijn, mag u de kap NIET gebruiken. Ontkoppel de kap van de elektrische voeding en neem contact op met de verkoper of met een erkend technisch assistentiecentrum om het toestel te laten repareren. Eis dat men originele onderdelen gebruikt. **Probeer niet om zelf reparaties of vervangingen uit te voeren: interventies uitgevoerd door personen die niet bekwaam of niet gekwalificeerd zijn, kunnen schade veroorzaken die zelfs zeer ernstig kan zijn, aan voorwerpen en/of personen. In dit geval is deze schade niet door de garantie van de fabrikant gedekt.**
- Breng geen wijzigingen aan op de elektrische, mechanische en functionele structuur van het toestel. Eventuele wijzigingen aan de elektrische installatie die nodig blijken om de kap te kunnen installeren, mogen alleen door een gekwalificeerde elektricien worden uitgevoerd.

### GEBRUIKSBESTEMMING

- Het toestel is enkel en alleen bestemd voor het afzuigen van dampen die tijdens het bereiden van gerechten ontstaan in huishoudelijke, niet-professionele keukens: ieder ander gebruik is oneigenlijk gebruik dat schade aan personen, voorwerpen en huisdieren kan veroorzaken, waardoor de fabrikant van elke verantwoordelijkheid wordt ontheven.
- Het toestel mag niet worden gebruikt door kinderen jonger dan 8 jaar en door mensen met beperkte lichamelijke, zintuiglijke of mentale capaciteiten, of zonder ervaring of de nodige kennis, tenzij ze onder toezicht staan of nadat ze instructies hebben gekregen wat betreft een veilig gebruik van het toestel en zij de inherente gevaren ervan begrijpen. Kinderen mogen niet met het toestel spelen. De reiniging en het onderhoud, die door de gebruiker moet worden uitgevoerd, mag niet door kinderen worden uitgevoerd als ze niet onder toezicht staan.

## WAARSCHUWINGEN BETREFFENDE HET GEBRUIK EN DE REINIGING

- **Voordat u de reiniging of het onderhoud gaat uitvoeren, dient u het toestel uit te schakelen door de stekker uit het stopcontact te halen of de hoofdschakelaar te bedienen.**
- De kap niet gebruiken als uw handen vochtig zijn of als u op blote voeten bent.
- Wanneer het toestel niet wordt gebruikt, moet u altijd controleren of alle elektrische onderdelen (lampen, zuigkap) uit staan.
- Het maximale totaalgewicht van eventuele voorwerpen die u op de kap zet of eraan hangt (waar dit voorzien is) mag niet meer dan 1,5 kg bedragen.
- Controleer frituurpannen tijdens het gebruik: wanneer de olie oververhit raakt, kan die vuur vatten.
- Steek geen vrije vlammen aan onder de kap.
- Bereid geen geflambeerde gerechten onder de kap.
- Gebruik de kap nooit zonder de metalen vetfilters. In dat geval kunnen vet en vuil zich in het toestel vastzetten, waardoor de werking van de kap wordt aangetast.
- Toegankelijke delen van de kap kunnen heet zijn wanneer de kap samen met kookapparaten wordt gebruikt.
- Voer geen reiniging uit wanneer er delen van de kap nog heet zijn.
- Indien de reiniging niet wordt uitgevoerd volgens de aangegeven werkwijzen en met de producten die in deze handleiding vermeld staan, bestaat er brandgevaar.
- Schakel de hoofdschakelaar uit wanneer het toestel gedurende een lange periode niet wordt gebruikt.



Indien tegelijk andere toestellen (ketels, kachels, haarden, enz.) worden gebruikt die met gas of met andere brandstof worden gevoed, moet u voldoende ventilatie voorzien in de kamer waar de dampen worden afgezogen, volgens de geldende normen.

## WAARSCHUWINGEN IN GEVAL VAN EEN SLECHTE WERKING

- **Indien de voedingskabel of andere componenten beschadigd zijn, mag u de kap NIET gebruiken.** Ontkoppel de kap van de elektrische voeding en neem contact op met de verkoper of met een erkend technisch assistentiecentrum om het toestel te laten repareren. Eis dat men originele onderdelen gebruikt. **Probeer niet om zelf reparaties of vervangingen uit te voeren: interventies uitgevoerd door personen die niet bekwaam of niet gekwalificeerd zijn, kunnen schade veroorzaken die zelfs zeer ernstig kan zijn, aan voorwerpen en/of personen. In dit geval is deze schade niet door de garantie van de fabrikant gedekt.**

De fabrikant behoudt zich het recht voor om op eender welk ogenblik wijzigingen aan de toestellen aan te brengen zonder kennisgeving vooraf. Het volledig of gedeeltelijk drukken, vertalen en reproduceren van deze handleiding mag alleen mits toestemming van de fabrikant.

De technische informatie, de grafische voorstellingen en de specificaties opgenomen in deze handleiding, zijn indicatief en mogen niet worden verspreid.

De handleiding werd in het Italiaans opgesteld; de fabrikant acht zich niet verantwoordelijk voor eventuele fouten bij transcriptie of vertaling.

## INSTALLATIE (deel uitsluitend voorbehouden voor personeel gekwalificeerd voor de montage van de kap)



Lees aandachtig het hfdst. "Veiligheidsinstructies en waarschuwingen" op pag. 44 voordat u de kap gaat installeren.

## TECHNISCHE KENMERKEN

De technische kenmerken van het toestel vindt u op de plaatjes die vanbinnen in de kap zijn aangebracht.

## PLAATSING

**De minimale afstand tussen het hoogste deel van de apparatuur om te koken en het laagste deel van de keukenkap is aangegeven in afb. A op pag. 4.**

Wanneer de keukenkap boven een gastoestel wordt geplaatst, bedraagt deze afstand gewoonlijk minstens 65 cm (25,6"). Op basis van een interpretatie van de norm EN60335-2-31 van 11-07-2002 door de TC61 (subclause 7.12.1 meeting 15 agenda item 10.11), kan de minimale afstand tussen het kookfornuis en het onderste deel van de kap echter tot de aangegeven waarde worden beperkt.

Indien de instructies van het gasfornuis een grotere afstand aangeven, dan dient u hiermee rekening te houden.

De kap niet installeren in openlucht of op plaatse waar die aan weersinvloeden (regen, wind, enz.) is blootgesteld.

## ELEKTRISCHE AANSLUITING (deel uitsluitend voorbehouden voor personeel dat voor de aansluiting gekwalificeerd is)



**Ontkoppel het toestel van het elektriciteitsnet voordat u handelingen gaat uitvoeren.**

**Controleer of er geen elektrische draden vanbinnen in de kap zijn losgekoppeld of doorgesneden. In dergelijke gevallen moet u met het dichtstbijzijnde assistentiecentrum contact opnemen. Wendt u tot gekwalificeerd personeel om de elektrische aansluiting te laten uitvoeren.**

**De aansluiting dient plaats te vinden in overeenstemming met de wettelijke voorschriften die van kracht zijn.**

Voordat het toestel op het elektriciteitsnet wordt aangesloten, moet u controleren of:

- de netspanning overeenstemt met de spanning vermeld op het plaatje dat vanbinnen in de kap is aangebracht;
- de elektrische installatie volgens de norm is en de belasting van het toestel aankan (raadpleeg het plaatje met technische kenmerken vanbinnen in de kap);
- de stekker en de kabel niet met hete onderdelen die meer dan 70 °C warm worden in contact kunnen komen wanneer ze eenmaal aangesloten zijn.
- de voedingsinstallatie uitgerust is met een efficiënte, correcte aardaansluiting volgens de geldende normen;
- het stopcontact gebruikt voor de aansluiting gemakkelijk toegankelijk is wanneer het toestel geïnstalleerd is.

Sommige types toestellen kunnen uitgerust zijn met een kabel zonder stekker. In dit geval moet de te gebruiken stekker van het "genormaliseerde" type zijn, waarbij de geelgroene draad voor de aardaansluiting moet worden gebruikt, de blauwe draad voor de neutraal moet worden gebruikt en de bruine draad voor de fase moet worden gebruikt.

Op de voedingskabel monteert u een stekker die geschikt is voor de belasting, en sluit u die aan op een geschikte veiligheidsstekker.

Indien een vast toestel niet met een voedingskabel en stekker is uitgerust, of met een ander systeem dat de ont koppeling van het net verzekert, met een afstand voor opening van de contacten die volledige ont koppeling toelaat in de condities van de overspanningscategorie III, moeten deze ont koppelingssystemen voorzien zijn in het voedingsnet in overeenstemming met de installatieregels.

De geelgroene aardkabel mag niet door de schakelaar worden onderbroken.

De fabrikant wijst alle verantwoordelijkheid af indien de veiligheidsnormen niet worden nageleefd.

## DAMPAFVOER (deel uitsluitend voorbehouden voor personeel gekwalificeerd voor de montage van de kap)

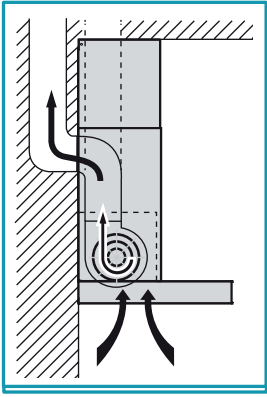

### KAP IN VERSIE MET EXTERNE EVACUATIE (ZUIGKAP)

In deze versie worden de keukendampen via een afvoerbuys naar buiten afgevoerd.

De koppeling van de luchtuitlaat die aan de bovenkant van de kap uitsteekt, moet worden aangesloten op een buis die de dampen naar een externe uitlaat voert.

Sluit het toestel **niet aan op afvoerleidingen voor rook afkomstig van verbranding (vb. ketels, open haard, enz.) en respecteer absoluut de geldende normen inzake afvoer van de lucht naar buiten.**

De buis voor afvoer van de dampen moet:

- een diameter hebben die niet kleiner mag zijn dan die van de koppeling van de kap;
- in de horizontale stukken een lichte inclinatie naar beneden (valrichting) hebben, om te vermijden dat er condens in de kap terug vloeit indien er condensvorming optreedt;
- een minimumaantal noodzakelijke bochten hebben;
- een noodzakelijke minimale lengte hebben (lange leidingen en leidingen met veel bochten kunnen het aanzuigvermogen van de kap beperken en de terugslagklep doen trillen).

Indien de dampafvoerbuys door koude ruimtes loopt, zoals zolders enz., is het mogelijk dat er zich condenswater vormt, te wijten aan eventuele temperatuurschommelingen. In dit geval dient u de leiding te isoleren.

Bij kappen uitgerust met een motor 800m<sup>3</sup>/u wordt een terugslagklep voorzien, die dient om te beletten dat er lucht van buiten naar binnen stroomt wanneer de kap niet werkt: raadpleeg de instructies **C** op pag. 4 voor de montage.

**Wanneer de keukenkap samen met andere toestellen wordt gebruikt die gebruik maken van gas of andere brandstoffen, moet in de kamer voldoende ventilatie worden voorzien volgens de geldende normen.**



Bij deze versie moeten de actieve koolstoffilters worden verwijderd; raadpleeg de instructies **H** op pag. 6 voor de verwijdering.

*Specifieke bepaling voor Duitsland: wanneer de keukenkap en toestellen gevoed met andere energie dan elektriciteit simultaan in werking zijn, mag de negatieve druk in de kamer niet meer dan 4 Pa (4 x 10<sup>-5</sup> bar) bedragen.*

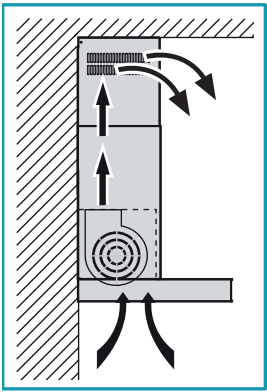

### KAP IN VERSIE MET INTERNE RECIRCULATIE (FILTERKAP)

Bij deze versie passeert de lucht door de actieve koolstoffilters om gezuiverd te worden en wordt de lucht in de keukenruimte gerecycled.



Controleer of de actieve koolstoffilters op de kap gemonteerd zijn. Als dit niet het geval is, moet u ze aanbrengen zoals aangegeven in de instructies **H** op pag. 6.

Indien de kap in filterversie wordt voorzien, mag de terugslagklep niet gemonteerd worden: verwijder deze klep indien ze eventueel aanwezig is op de koppeling van de luchtuitlaat van de motor (voer de handelingen in omgekeerde zin uit zoals beschreven in de instructies **C** op pag. 4).

## INSTRUCTIES VOOR DE MONTAGE (deel uitsluitend voorbehouden voor personeel gekwalificeerd voor de montage van de kap)

### Fase **A** pag. 4

- Plaats de steunstaaf (**S**) op de installatiemuur, op een hoogte (**H**) boven het kookfornuis zoals aangegeven in de afbeelding (Afb. ①).
- Controleer de horizontale uitlijning met een waterpas en markeer de 2 boorpunten op de uiteinden van de steunstaaf (Afb. ② - ③).
- Boor de gaten, steek 2 expansiepluggen van ø 8mm erin en bevestig de staaf met de bijhorende schroeven (**V1**) (Afb. ④).



**De bevestigingskit (schroeven, pluggen en beugels) die bij de kap is meegeleverd, kan alleen worden gebruikt op muren in metselwerk:** indien het nodig is om de kap op muren in ander materiaal te installeren, moet u andere bevestigingssystemen in beschouwing nemen, rekening houdend met de weerstand van de muur en het gewicht van de kap (aangegeven op pag. 2).

### Fase **B** pag. 4

- Maak de kap vast op de steunstaaf (Afb. ①).
- Regel de uitlijning van de kap via de schroeven van de bevestigingshaken (Afb. ②). De bovenste schroef (**B**) regelt de afstand tot de muur, de onderste schroef (**C**) regelt de verticale verschuiving.
- Om te vermijden dat de kap loskomt door een druk eronder, moet u de kap aan de muur vastmaken met expansiepluggen en bijhorende schroeven (**V2**), gebruik hiervoor de voorziene gaten aan de achterkant van de kap (Afb. ③).

### Fasen **C** en **D** pag. 4

#### KAP IN VERSIE MET EXTERNE EVACUATIE (ZUIGKAP)

- **Alleen voor de versie met motor 800m<sup>3</sup>/u:** indien u dit wenst, installeert u de terugslagklep (**M**) zoals aangegeven in afbeelding **C**.
- Sluit de koppeling van de luchtuitlaat van de kap aan op de externe afvoer met behulp van een geschikte buis.

#### KAP IN VERSIE MET INTERNE RECIRCULATIE (FILTERKAP)

- Controleer of de actieve koolstoffilters op de kap gemonteerd zijn. Als dit niet het geval is, moet u ze aanbrengen zoals aangegeven in de instructies **I** op pag. 6.
- Indien de terugslagklep, gemonteerd op de koppeling van de luchtuitlaat van de kap geïnstalleerd is, moet u die verwijderen (voer de handelingen beschreven in de instructies **C** op pag. 4 in omgekeerde zin uit).

## Fase E pag. 5

- Steek het verlengstuk (H) in de schouw (G) (Afb. ①) en bevestig het geheel op de romp van de kap met behulp van de schroeven (V3)(Afb. ②).
- Bij de versie met externe evacuatie (zuigkap) kunt u het verlengstuk (H) met de openingen naar beneden gericht plaatsen, zodat ze niet zichtbaar zijn, wanneer de installatiematen dit toelaten.

## Fase F pag. 5

- Schuif het verlengstuk (H) uit tot de gewenste hoogte is bereikt (Afb. ①).
- Volgens de aanwijzingen in afb. ② markeert u een lijn op de muur, die dient om de beugel (L) correct te plaatsen.
- Positioneer de beugel (L) op de muur langs de gemarkeerde lijn; controleer de horizontale uitlijning met een waterpas en markeer de 2 boorpunten op de uiteinden (Afb. ③).
- Boor de gaten, steek 2 expansiepluggen van  $\varnothing 6\text{mm}$  erin en bevestig de beugel (L) met de bijhorende schroeven (V4) (Afb. ④).
- Draai met behulp van de schroeven (V5) het verlengstuk (H) aan op de beugel (L) (Afb. ⑤).
- Voed de kap elektrisch in naleving van de geldende normen.

## WERKING

### WANNEER MOET U DE KAP AAN- EN UITZETTEN?

Zet de kap minstens een minuut voordat u gaat koken aan: dit bevordert een luchtstroom om de dampen naar het zuigoppervlak te leiden. Op het einde van de bereidingen moet u de kap in werking laten tot alle dampen en geuren volledig zijn weggezogen: via de timer kunt u eventueel de automatische uitschakeling van de kap na 15 minuten werking instellen.

### WELKE SNELHEID MOET U KIEZEN?

De **eerste** snelheid wordt gebruikt om de lucht zuiver te houden met laag energieverbruik, de **tweede** snelheid wordt in normale condities gebruikt, de **derde** snelheid wordt gebruikt als er sterke geuren en veel damp aanwezig is.

### WANNEER MOET U DE FILTERS WASSEN OF VERVANGEN?

De kap heeft twee verschillende soorten filters: metalen (wasbare) filters en actieve koolstoffilters (niet wasbaar). De eerste soort moet iedere 30 gebruiksuren worden gereinigd (het vaste rode lampje  geeft aan dat het tijd is om ze te wassen), de tweede soort moet ongeveer iedere 3-4 maanden worden vervangen, in functie van het gebruik van de kap.

Lees het hfdst. "Onderhoud" op pag. 48 voor meer informatie.

## GEBRUIK VAN HET ELEKTRONISCHE TOETSENBORD

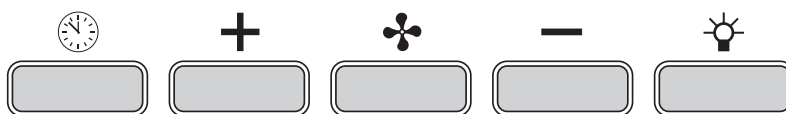

	<b>Timer/Alarm filters</b> Wanneer u op deze toets drukt terwijl de motor op een willekeurige snelheid actief is, wordt de <b>Timer</b> -functie geactiveerd: deze functie bepaalt <b>de automatische uitschakeling van de kap na 15 minuten werking</b> . De activering van de functie wordt door het <b>knipperend RODE</b> lampje aangegeven. Wanneer de Timer-functie actief is, kan de gebruiker de kap op elk willekeurig ogenblik toch uitzetten door op de toets  te drukken: de functie wordt dan automatisch gedeactiveerd en het RODE lampje gaat uit. Indien de snelheid wordt gewijzigd terwijl de Timer-functie actief is, dan wordt deze functie automatisch gedeactiveerd. Wanneer het lampje <b>vast ROOD</b> aan gaat, wijst dit op het <b>alarm van de vetfilter</b> : dit alarm waarschuwt dat het tijd is om de metalen vetfilters te wassen (het alarm wordt na ongeveer 30 uren gebruik geactiveerd). Na de reiniging van de filters moet u het alarm deactiveren en de tellers op nul zetten door de toets 3 seconden ingedrukt te houden.		<b>Drukknop werkwijze (ON/OFF)</b> Wanneer u op deze toets drukt, gaat de motor van de kap aan (of uit): de kap wordt ingeschakeld op de snelheid die laatst geselecteerd was vóór de uitschakeling (werking op de gewenste snelheid). Indien u een andere snelheid wilt gebruiken, stelt u die in met behulp van de toetsen + en -.
	Raadpleeg de instructies bij de tekening  op pag. 6 om de metalen vetfilters te demonteren en opnieuw te monteren.		<b>Drukknop +</b> Wanneer u op deze toets drukt, wordt de snelheid van de motor verhoogd. De snelheden 1, 2 en 3 worden weergegeven door het aantal led's dat aan is en de led's van het lampje en de timer zijn uit. Bij de versies met 4 snelheden, heeft de + toets een knipperend lampje: de 4 <sup>e</sup> of intensieve snelheid wordt via een timer geregeld en na ongeveer 7 minuten gaat de motor automatisch naar de 3 <sup>e</sup> snelheid over.
			<b>Drukknop -</b> Wanneer u op deze toets drukt, wordt de snelheid van de motor verminderd. De snelheden 1, 2 en 3 worden weergegeven door het aantal led's dat aan is en de led's van het lampje en de timer zijn uit.
			<b>Drukknop lampje</b> ON: lampje aan (drukknop verlicht) OFF: lampje uit

## VERLICHTING

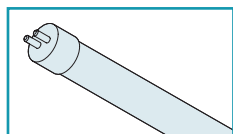

De kap is voorzien van verlichting via een fosforescerende lamp. Wanneer het nodig is om die te vervangen:

- ontkoppel het toestel van het elektriciteitsnet door de stekker uit te trekken of de hoofdschakelaar te bedienen.

### Fase I pag. 6

- verwijder het afdekelement (N) (Afb. ① en ②);
- verwijder de fosforescerende buislamp (M) die niet meer werkt (Afb. ③ en ④);
- monteer een nieuwe fosforescerende lamp door de beschreven handelingen in omgekeerde zin uit te voeren, zie Afb. ③ en ④;



**De nieuwe fosforescerende lamp moet eigenschappen hebben die analoog zijn met die van de vervangen lamp!**

- monteer het afdekelement (N) opnieuw door de beschreven handelingen in omgekeerde zin uit te voeren, zie Afb. ① en ②;
- sluit het toestel opnieuw op het elektriciteitsnet aan.

## ONDERHOUD



**Voordat u de reiniging of het onderhoud gaat uitvoeren, dient u het toestel uit te schakelen door de stekker uit het stopcontact te halen of de hoofdschakelaar te bedienen.**

Een constant onderhoud garandeert een goede werking en een goed rendement na verloop van tijd.

Besteed bijzondere aandacht aan de metalen vetfilters en aan de actieve koolstoffilters. Door deze filters en hun steunen frequent te reinigen, garandeert u dat er zich in de kap geen vet ophoopt, wat gevaarlijk is omdat vet gemakkelijk vuur vat.

### REINIGING AAN DE BUITENKANT

Het is aanbevolen om de externe oppervlakken van de kap **minstens iedere 15 dagen** te reinigen, om te vermijden dat oliehoudende of vette stoffen zich kunnen vastzetten. Voor de reiniging van de kap, die van geborsteld roestvast staal is, raadt de fabrikant aan om "Magic Steel" doeken te gebruiken. Anders kan een vochtig doek gebruikt worden, lichtjes gedrenkt in een vloeibare neutrale detergens of gedenatureerde alcohol. Eindig de reiniging door zorgvuldig na te spoelen en met zachte doeken te drogen.



**Gebruik niet teveel water in de buurt van het toetsenbord en de verlichting, om te vermijden dat het vocht de elektronische onderdelen bereikt. Gebruik geen schoonmaakproducten die schurende, zure of corrosieve stoffen bevatten of doeken met een ruw oppervlak. Wanneer u deze waarschuwingen niet naleeft, wordt het oppervlak van de kap onherstelbaar aangetast.**

De glazen panelen mogen alleen met specifieke schoonmaakproducten worden gereinigd, die niet corrosief zijn en niet schuren, met behulp van een zachte doek. De fabrikant wijst alle verantwoordelijkheid af wanneer deze instructies niet worden nageleefd.

### REINIGING VAN DE INTERNE DELEN



Het is verboden om elektrische delen of delen van de motor in de kap met vloeistoffen of oplosmiddelen te reinigen.

**Gebruik geen producten die schurende stoffen bevatten.**

**Al deze handelingen moeten worden uitgevoerd nadat het toestel preventief van het elektriciteitsnet is losgekoppeld.**

### METALEN VETFILTERS

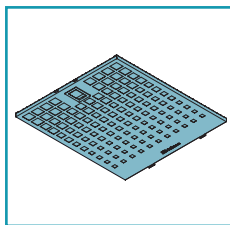

De metalen vetfilters dienen om vetdeeltjes in suspensie tegen te houden: deze deeltjes, die zich op de filters afzetten, voeden eventuele vlammen die tijdens het koken vrijkomen, ze verspreiden onaangename geurtjes en beletten de luchtdoorgang, waardoor het zuigvermogen van de kap vermindert.

Om al deze redenen is het aanbevolen om de metalen filters **frequent** te wassen (**minstens eenmaal per maand**) | door ze circa 1 uur in kokend water met afwasmiddel te laten weken, vermijd om de filters te plooiën. Gebruik geen corrosieve, zure of basische schoonmaakmiddelen.

Spoel ze zorgvuldig na en wacht tot ze goed droog zijn voordat u ze opnieuw gaat monteren.

U mag de filters ook in de vaatwasser wassen, maar dit kan een bruine verkleuring van het materiaal van de filters veroorzaken: om dit euvel te beperken, past u wasbeurten op lage temperaturen (max. 55°C) toe.



Gebruik de handgreep om de metalen vetfilters weg te nemen (zie instructies **G** op pag. 6). Om ze terug te plaatsen, voert u de handeling in omgekeerde zin uit.

### ACTIEVE KOOLSTOFFILTERS

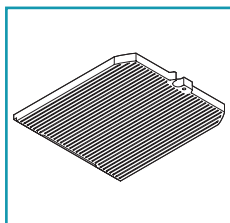

De actieve koolstoffilters dienen om de geurtjes tegen te houden in de luchtstroom die erdoor stroomt: de gezuiverde lucht wordt opnieuw in de keukenruimte vrijgegeven voor volgende passages door de filters.

De actieve koolstoffilters **kunnen niet worden gewassen** en moeten gemiddeld iedere **3-4 maanden** worden vervangen (dit hangt af van de mate waarin de kap wordt gebruikt).

Verwijder de actieve koolstoffilters volgens de voorschriften die in het land van gebruik van kracht zijn.



Verwijder eerst de metalen vetfilters (zie instructies **G** op pag. 6) om de actieve koolstoffilters te vervangen en volg de instructies **H** op pag. 6.



### VERWIJDERING OP HET EINDE VAN DE NUTTIGE LEVENSDUUR

Het symbool van de doorkruiste vuilnisbak dat op uw toestel is aangebracht, geeft aan dat **het product een AEEA is**, dit betekent een "Afalstof afkomstig van Elektrische en Elektronische Apparatuur" en bijgevolg **niet bij het ongesorteerde huishoudafval mag worden gedumpt** (dit betekent niet samen met "gemengd huishoudelijk afval"), maar afzonderlijk moet worden beheerd, zodat die onderworpen kan worden aan speciale bewerkingen voor hergebruik, of aan een specifieke verwerking om eventuele stoffen die schadelijk zijn voor het milieu te verwijderen en grondstoffen eruit te halen die gerecycleerd kunnen worden. Door dit product correct te verwijderen, draagt u bij tot het vrijwaren van kostbare grondstoffen en helpt u om potentieel negatieve effecten voor de menselijke gezondheid en voor het milieu te vermijden, die kunnen ontstaan door een ongeschikte verwijdering van afvalstoffen. Gelieve met de plaatselijke instanties contact op te nemen voor meer details over het dichtstbijzijnde punt voor verwijdering. Er kunnen boetes van toepassing zijn wanneer deze afvalstoffen niet in overeenstemming met de nationale wetgeving op verkeerde wijze worden verwijderd.

#### INFORMATIE BETREFFENDE DE VERWIJDERING IN LANDEN VAN DE EUROPESE UNIE.

De communautaire richtlijn betreffende AEEA-apparaten wordt door elk land op een andere wijze in uitvoering gebracht. Indien u dit toestel wilt verwijderen, raden wij u daarom aan om met de plaatselijke instanties of met de verkoper contact op te nemen om naar de correcte verwijderingsmethode te vragen.

#### INFORMATIE BETREFFENDE DE VERWIJDERING IN LANDEN DIE NIET TOT DE EUROPESE UNIE BEHOREN.

Het symbool van de doorkruiste vuilnisbak is enkel in de Europese Unie geldig: indien u dit toestel in andere landen wilt verwijderen, raden wij u aan om met de plaatselijke instanties of met de verkoper contact op te nemen om naar de correcte verwijderingsmethode te vragen.



# INSTRUÇÕES DE SEGURANÇA E ADVERTÊNCIAS

## ADVERTÊNCIAS PARA O INSTALADOR

### SEGURANÇA TÉCNICA



O trabalho de instalação deve ser efetuado por instaladores competentes e qualificados segundo as indicações do presente manual segundo as normas em vigor.

- Antes de instalar a coifa é necessário controlar a integridade e a funcionalidade de todas suas partes e, em caso de anomalias, não efetuar a instalação e contactar o Revendedor.
- Se não foi identificado um defeito estético, a coifa **NÃO** deve ser instalada; colocá-la em sua embalagem original e contactar o revendedor. **Não serão aceitas reclamações por defeitos estéticos após a instalação da coifa.**
- Durante a instalação, utilizar sempre os equipamentos pessoais de proteção (por exemplo: calçados de prevenção de acidentes) e adotar comportamentos prudentes e corretos.
- O kit de fixação (parafusos, buchas e suportes) fornecido com a coifa pode ser utilizado somente em paredes de alvenaria: se for necessário instalar a coifa em paredes de material diverso, avaliar outros sistemas de fixação considerando a resistência do muro e o peso da coifa (indicado na pág. 2).
- Considerar que a instalação com sistemas de fixação diversos daqueles que foram fornecidos ou não em conformidade pode comportar riscos elétricos ou de vedação mecânica.
- Não modificar a estrutura elétrica, mecânica e funcional da aparelhagem.
- Não instalar a coifa em ambientes externos e não expô-la aos agentes atmosféricos (chuva, vento, etc.).
- Após a instalação das coifas em aço inox, é necessário limpá-la para remover os resíduos de cola da película de proteção e as eventuais manchas de gordura e óleos que, se não forem removidas, podem deteriorar a superfície da coifa de modo irreversível. Para esta operação o fabricante recomenda a utilização dos toalhetes fornecidos com o equipamento, disponíveis também para a compra.

### SEGURANÇA ELÉTRICA



O sistema elétrico ao qual será conectada a coifa deve estar em conformidade com as normas em vigor e obrigatoriamente munido de ligação à terra segundo as normas de segurança do país de uso; além disso, deve estar também em conformidade com as normativas europeias referentes a antistáticos rádio.

- Verificar se a tensão de rede corresponde àquela apresentada pela placa colocada dentro da coifa.
- A ficha utilizada para a ligação elétrica deve ser facilmente alcançada com a aparelhagem instalada: se isto não for possível, instalar um interruptor geral para desconectar a coifa quando necessário em local acessível.
- Toda modificação efetuada no sistema elétrico necessária para instalar a coifa deve ser efetuada somente por um electricista qualificado.
- O comprimento máximo do parafuso de fixação da chaminé (fornecido pelo fabricante) é de 10 mm. O uso de parafusos não em conformidade com estas indicações pode apresentar riscos elétricos.
- É perigoso modificar ou tentar modificar as características deste aparelho. Em caso de mau funcionamento do aparelho, não tentar resolver o problema mas contactar o Revendedor ou um Centro de Assistência Autorizado para o conserto.
- **Durante a instalação da coifa, desconectar o aparelho retirando a ficha ou atuando no interruptor geral.**

### SEGURANÇA DESCARGA DE FUMOS

- **Não conectar o aparelho em condutos de descarga de fumos produzidos pela combustão (caldeiras, lareiras, etc.).**
- Antes da instalação da coifa, certificar-se de que sejam respeitadas todas as normativas em vigor sobre a descarga do ar para o lado de fora.

## ADVERTÊNCIAS PARA O UTILIZADOR

### ADVERTÊNCIAS GERAIS



Estas advertências foram redigidas para a própria segurança e para a segurança das outras pessoas. Solicitamos a leitura atenta deste manual de instruções em todas as suas partes antes de instalar e utilizar o aparelho ou de efetuar operações de limpeza no mesmo.

- O Fabricante não se responsabiliza por eventuais danos causados direta ou indiretamente a pessoas, animais e bens materiais decorrentes da inobservância às indicações sobre a segurança descritas neste manual.
- É muito importante que este manual de instruções seja conservado com a aparelhagem para consultas futuras. Se o aparelho tiver que ser vendido ou transferido para uma outra pessoa, certificar-se de que o manual seja fornecido com ele a fim de que o novo utilizador possa ser informado sobre o funcionamento da coifa e sobre as respetivas advertências.
- O trabalho de instalação deve ser efetuado por instaladores competentes e qualificados segundo as indicações do presente manual segundo as normas em vigor.
- Se o cabo de alimentação ou outros componentes estiverem danificados, a coifa não deve ser utilizada. Desconectar a coifa da alimentação elétrica e contactar o Revendedor ou um Centro de Assistência Técnica Autorizado para o conserto. Exigir peças originais de reposição. **Não tentar efetuar consertos e substituições: as intervenções efetuadas por pessoas não competentes e qualificadas podem provocar danos, inclusive muito graves, a pessoas e ou bens materiais não cobertos pela garantia do fabricante.**
- Não modificar a estrutura elétrica, mecânica e funcional da aparelhagem. Toda modificação efetuada no sistema elétrico necessária para instalar a coifa deve ser efetuada somente por um electricista qualificado.

### DESTINO DE USO

- O aparelho é destino exclusivamente para a aspiração de fumos gerados pelo cozimento de alimentos em cozinhas domésticas, não profissionais: qualquer outro tipo de uso, diverso do emprego indicado, pode provocar danos a pessoas, bens materiais e animais domésticos, eximindo o Fabricante de qualquer tipo de responsabilidade.
- O aparelho não pode ser utilizado por crianças com idade inferior a 8 anos e por pessoas com capacidades físicas, sensoriais ou mentais, ou sem experiência ou conhecimento necessário, exceto se forem supervisionadas ou se receberam instruções referentes ao uso seguro do aparelho e compreenderam os perigos inerentes ao próprio emprego. As crianças não devem brincar com o aparelho. A limpeza e a manutenção destinada a ser efetuada pelo utilizador não deve ser efetuada por crianças sem supervisão.

## ADVERTÊNCIAS PARA O USO E A LIMPEZA

- Antes de proceder com qualquer operação de limpeza ou de manutenção, desconectar o aparelho removendo a ficha ou atuando no interruptor geral.
- Não utilizar a coifa com as mãos molhadas ou descalços.
- Quando o aparelho não for utilizado, controlar sempre se todas as partes elétricas (luzes, aspirador) estão apagadas.
- O peso máximo total de eventuais objetos posicionados ou pendurados (quando previsto) na coifa não deve superar 1,5 kg.
- Controlas as fritadeiras durante o uso: o óleo sobreaquecido pode inflamar-se.
- Não acender chamas abertas sob a coifa.
- Não preparar alimentos com chamas sob a coifa.
- Nunca utilizar a coifa sem os filtros metálicos antigordura pois, neste caso, a gordura e a sujeira depositam-se no aparelho, comprometendo o seu funcionamento.
- As partes acessíveis da coifa podem aquecer se utilizadas juntamente com aparelhos de cozimento.
- Não efetuar operações de limpeza quando as partes da coifa estiverem quentes.
- Se a limpeza não for efetuada segundo as modalidades e os produtos indicados no presente manual, é possível ocorrer um risco de incêndio.
- Desconectar o interruptor geral quando o aparelho não for utilizado por períodos prolongados.



No caso de utilização simultânea de outros equipamentos (caldeiras, estufas, lareiras, etc) alimentados a gás ou com outros combustíveis, providenciar uma ventilação adequada do local no qual ocorre a aspiração do fumos, segundo as normas vigentes.

## ADVERTÊNCIAS EM CASO DE MAU FUNCIONAMENTO

- **Se o cabo de alimentação ou outros componentes estiverem danificados, a coifa não deve ser utilizada.** Desconectar a coifa da alimentação elétrica e contactar o Revendedor ou um Centro de Assistência Técnica Autorizado para o conserto. Exigir peças originais de reposição. **Não tentar efetuar consertos e substituições: as intervenções efetuadas por pessoas não competentes e qualificadas podem provocar danos, inclusive muito graves, a pessoas e ou bens materiais não cobertos pela garantia do fabricante.**

O fabricante reserva-se o direito de efetuar modificações nas aparelhagens a qualquer momento e sem prévio aviso. A impressão, tradução e reprodução, mesmo parcial, deste manual são vinculadas à autorização do fabricante.

As informações técnicas, representações gráficas e as especificações presentes neste manual são meramente indicativas e não devem ser divulgadas.

O idioma original do manual é o italiano e o fabricante não se responsabiliza por erros de transcrição ou tradução.

## INSTALAÇÃO (parte reservada somente a pessoal qualificado para a montagem da coifa)



Antes de efetuar a instalação da coifa, ler atentamente o cap. "Instruções de segurança e advertências" na pág. 49.

## CARACTERÍSTICAS TÉCNICAS

Os dados técnicos do aparelho estão indicados nas placas posicionadas dentro da coifa.

## POSICIONAMENTO

**A distância mínima entre a parte mais alta da aparelhagem para o cozimento e a parte mais baixa da coifa está indicada na fig. A pág. 4.**

Geralmente, quando a coifa de cozinha é instalada sobre um equipamento a gás, essa distância deve ser de, pelo menos, 65 cm (25,6"). No entanto, de acordo com uma interpretação da norma EN60335-2-31 de 11-07-2002 efetuada por TC61 (sub-clause 7.12.1 meeting 15 agenda item 10.11), a distância mínima entre plano de cocção e a parte inferior da coifa pode ser reduzida ao valor indicado.

Se as instruções do plano de cocção a gás especificarem uma distância maior, será necessário considerá-las.

Não instalar a coifa em ambientes externos e não expô-la aos agentes atmosféricos (chuva, vento, etc.).

## LIGAÇÃO ELÉTRICA (parte reservada somente ao pessoal qualificado para a ligação)



Antes de efetuar qualquer operação na coifa, desconectar o aparelho da rede elétrica.

**Assegurar-se de que não sejam desconectados ou cortados fios elétricos na parte interna da coifa; se ocorrer esse tipo de situação, contactar o centro de assistência mais próximo. Para a ligação elétrica, contactar o pessoal qualificado.**

**A conexão deve ser feita em conformidade com as disposições da lei em vigor.**

Antes de conectar o aparelho à rede elétrica, verificar se:

- a tensão de rede corresponde àquela apresentada pela placa colocada dentro da coifa;
- o sistema elétrico está em conformidade com as normas em vigor e se pode suportar a carga do aparelho (consultar a placa das características técnicas posicionada no interior da coifa);
- a ficha e o cabo, depois de conectados, entram em contacto com partes quentes, com temperaturas superiores a 70°C
- o sistema de alimentação está provido de ligação à terra eficaz, em conformidade com as normas vigentes;
- a ficha utilizada para a ligação é alcançada facilmente com a aparelhagem instalada.

Alguns tipos de aparelhos podem ser dotados de cabo sem ficha; neste caso, a ficha a utilizar deve ser de tipo "normalizado" considerando que o fio amarelo-verde deve ser utilizado para a instalação à terra, o fio azul deve ser utilizado para o neutro e o fio marrom deve ser utilizado para a fase.

Montar no cabo de alimentação uma ficha adequada para a carga e conectá-la a uma tomada de segurança adequada.

Se um aparelho fixo não estiver provido de cabo de alimentação e ficha, ou outro dispositivo que assegure a desconexão da rede elétrica, com uma distância de abertura dos contactos que permita a desconexão completa nas condições da categoria de sobretensão III, estes dispositivos de desconexão devem estar previstos na rede de alimentação, em conformidade com as regras de instalação.

O cabo de terra amarelo/verde não deve ser interrompido pelo interruptor.

O fabricante declina qualquer responsabilidade se as normas de segurança não forem respeitadas.

## DESCARGA DE FUMOS (parte reservada somente a pessoal qualificado para a montagem da coifa)

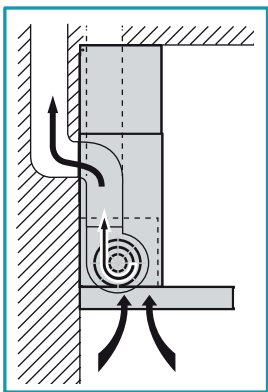

### COIFA DE VERSÃO COM EVACUAÇÃO EXTERNA (ASPIRANTE)

Nessa versão, os fumos e os vapores da cozinha são direcionados para o exterior através de um tubo de descarga. A ligação de saída de ar, saliente na parte superior da coifa, deve ser conectada com um tubo que conduz os fumos e os vapores para uma saída externa.

**Não conectar o aparelho a condutos de descarga de fumos produzidos pela combustão (por exemplo: caldeiras, chaminés, etc.) e respeitar obrigatoriamente as normas em vigor sobre a descarga do ar no lado externo.**

O tubo de saída de fumos deve haver:

- um diâmetro não inferior ao diâmetro da coifa;
- uma leve inclinação para baixo (queda) nos traçados horizontais para evitar que, em caso de condensação, esta saia pelo exaustor;
- o número mínimo indispensável de curvas;
- comprimento mínimo indispensável (tubagens longas e com curvas diversas podem reduzir a capacidade de aspiração da coifa e originar vibrações da válvula de não retorno).

Se o tubo de saída de fumos passar por ambientes frios como o sótão, por exemplo, é possível que ocorra a formação de água de condensação devido às diferenças de temperatura. Neste caso, é necessário isolar a tubagem.

Em coifas dotadas de motor 800 m<sup>3</sup>/h será fornecida uma válvula de não retorno cuja função é impedir a troca de ar com o ambiente externo quando a coifa não estiver em função: para a montagem, consultar as instruções **C** na pág. 4.

**Quando a coifa de cozinha for utilizada contemporaneamente com outros aparelhos que utilizem gás ou outros combustíveis, o local deve dispor de ventilação suficiente, segundo as normas em vigor.**



Nesta versão, devem ser retirados os filtros com carvão ativado; para a remoção, consultar as instruções **H** na pág. 6.

*Desenvolvido para a Alemanha: quando a coifa de cozinha e os aparelhos alimentados com energia diferente daquela elétrica estão em funcionamento simultâneo, a pressão negativa no local não deverá superar os 4 Pa (4 x 10<sup>-5</sup> bar).*

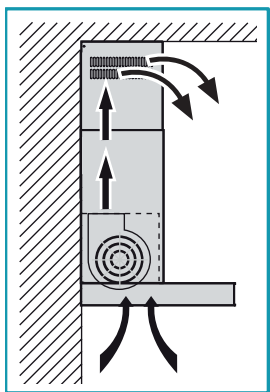

### COIFA NA VERSÃO RECIRCULAÇÃO INTERNA (FILTRANTE)

Nessa versão, o ar passa através dos filtros de carvão ativado para ser purificado e é reciclado no ambiente da cozinha.



Controlar se os filtros de carvão ativado estão montados na coifa e, em caso contrário, aplicá-los como indicado nas instruções descritas **H** na pág. 6.

Se a coifa for predisposta na versão filtrante, a válvula de não retorno não deve ser montada: removê-la se estiver instalada na ligação de saída do ar do motor (efetuar a operação ao contrário do que foi indicado nas instruções **C** na pág. 4).

## INSTRUÇÕES DE MONTAGEM (parte reservada somente a pessoal qualificado para a montagem da coifa)

### Fase **A** pág. 4

- Apoiar na parede instalação a barra de sustentação (**S**) em uma altura (**H**) do plano de cozimento como indicado na figura (Fig. ①).
- Controlar com um nível de bolha o alinhamento horizontal e marcar nas extremidades da barra de sustentação 2 pontos de perfuração (Fig. ② - ③).
- Furar, introduzir 2 buchas de expansão de Ø 8 mm e fixar a barra com os respectivos parafusos (**V1**) (Fig. ④).



O **kit de fixação (parafusos, buchas e suportes) fornecido com a coifa pode ser utilizado somente em paredes de alvenaria**: se for necessário instalar a coifa em paredes de material diverso, avaliar outros sistemas de fixação considerando a resistência do muro e o peso da coifa (indicado na pág. 2).

### Fase **B** pág. 4

- Fixar a coifa à barra de suporte (Fig. ①).
- Regular o alinhamento da coifa através dos parafusos dos suportes (Fig. ②). O parafuso superior (**B**) regula a distância da parede, em relação à inferior (**C**), o deslizamento vertical.
- Para evitar o desengate da coifa devido a uma pressão de baixo para cima, fixá-la à parede com uma bucha de expansão e com o respectivo parafuso (**V2**) utilizando os furos presentes na parte de trás da coifa. (Fig. ③).

### Fases **C** e **D** pág. 4

#### COIFA DE VERSÃO COM EVACUAÇÃO EXTERNA (ASPIRANTE)

- **Somente para versão com motor 800 m<sup>3</sup>/h**: se desejar, instalar a válvula de não retorno (**M**) como indicado na figura **C**.
- Conectar a ligação de saída do ar da coifa à descarga externa com uma tubagem idónea.

#### COIFA NA VERSÃO RECIRCULAÇÃO INTERNA (FILTRANTE)

- Controlar se os filtros de carvão ativado estão montados na coifa e, em caso contrário, aplicá-los como indicado nas instruções descritas **H** na pág. 6.
- Se estiver instalada, remover a válvula de não retorno montada na ligação de saída do ar da coifa (efetuar a operação contrária do que foi indicado nestas instruções **C** na pág. 4).

### Fase **E** pág. 5

- Inserir a extensão (**H**) no chaminé (**G**) (Fig. ①) e fixar o conjunto ao corpo da coifa com os parafusos (**V3**), (Fig. ②).

- Em caso de versão com evacuação externa (aspirante) é possível inserir a extensão (H) com as aberturas para baixo para torná-las visível se as quotas de instalação assim permitirem.

## Fase F pág. 5

- Fazer deslizar o prolongamento (H) até alcançar a altura desejada (Fig. ①).
- Seguir as indicações na fig. ②, traçar uma linha na parede para posicionar corretamente o suporte (L).
- Posicionar o suporte (L) na parede seguindo a linha tracejada, controlar com um nivelador de bolha o alinhamento horizontal e sinalizar nas extremidades 2 pontos de perfuração (Fig. ③).
- Furar, introduzir 2 buchas de expansão de  $\varnothing$  6 mm e fixar o suporte (L) com os respetivos parafusos (V4) (Fig. ④).
- Aparafusar com os parafusos (V5) a extensão (H) ao suporte (L) (Fig. ⑤).
- Alimentar eletricamente a coifa respeitando as normas em vigor.

## FUNCIONAMENTO

### QUANDO LIGAR E DESLIGAR A COIFA?

Ligar a coifa pelo menos um minuto antes de iniciar a cozinhar: isto favorece o fluxo de ar para direcionar fumos e vapores para a superfície de aspiração. No final do cozimento, deixar em função a coifa até que todos os vapores e odores sejam completamente aspirados ou então, através da função Temporizador, é possível configurar o desligamento automático da coifa, após 15 minutos de funcionamento.













### QUE VELOCIDADE ESCOLHER?

A **primeira** velocidade utiliza-se para manter o ar limpo com baixos consumos de energia elétrica, a **segunda** velocidade utiliza-se em condições normais e a **terceira** velocidade utiliza-se em presença de odores e vapores.

### QUANDO LAVAR OU TROCAR OS FILTROS?

A coifa possui dois tipos diversos de filtros: os filtros metálicos (que podem ser lavados) e aqueles de carvão ativo (não laváveis). Os primeiros devem ser limpos a cada 30 horas de uso (a luz vermelha fixa  indica que é necessário lavá-los) e os segundos devem ser substituídos a cada 3 ou 4 meses, em função do uso da coifa. Para obter ulteriores informações, consultar o cap. "Manutenção" na pág. 53.

## UTILIZAÇÃO DA BOTOEIRA ELETRÓNICA

					
 <p><b>Temporização/Alarme dos filtros</b> Este botão, com o motor ativo em qualquer velocidade, ativa a função <b>Temporizador</b>: esta função determina o <b>desligamento automático da coifa após 15 minutos de funcionamento</b>. A ativação da função é sinalizada pela luz <b>VERMELHA intermitente</b>. Com a função Temporização ativa, a coifa pode ser desligada pelo usuário a qualquer momento pressionando a tecla : a função é desativada automaticamente e apaga-se a luz VERMELHA. Se a velocidade for modificada com a função TEMPORIZADOR ativa, esta última será desativada automaticamente. O acendimento da luz <b>VERMELHA de modo fixo</b> sinaliza o <b>alarme filtro de gorduras</b>: este alarme avisa que é necessário lavar os filtros metálicos antigordura (o alarme ativa-se após cerca 30 horas de uso). Após a limpeza dos filtros, para desativar o alarme e para apagar os contadores, manter pressionada a tecla por 3 segundos.</p>  Para a montagem e desmontagem dos filtros metálicos antigordura, consultar as instruções do desenho  na pág. 6.	 <p><b>Botão modalidade (ON/OFF)</b> Pressionar a tecla para ligar (ou desligar) o motor da coifa, que ativa-se na última velocidade selecionada antes do desligamento anterior (função com a velocidade desejada). Se desejar utilizar uma velocidade diversa, configurá-la utilizando as teclas + e - .</p>				
		 <p><b>Botão +</b> Pressionando a tecla é aumentada a velocidade do motor. As velocidades 1, 2 e 3 são visualizadas pelo n° de LEDs acesos, exceto o LED luz e temporizador. Nas versões com 4 velocidades, a tecla + apresenta uma luz intermitente: a 4ª velocidade, ou intensiva, é temporizada e após 7 minutos, o motor passa automaticamente para a 3ª velocidade.</p>	 <p><b>Botão -</b> Pressionando a tecla é reduzida a velocidade do motor. As velocidades 1, 2 e 3 são visualizadas pelo n° de LEDs acesos, exceto o LED luz e temporizador.</p>		
				 <p><b>Botão luz</b> ON: luz apagada (botão iluminado) OFF: luz apagada</p>	

## ILUMINAÇÃO

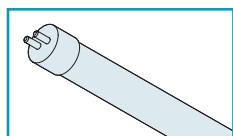

A coifa é dotada de iluminação mediante lâmpada fluorescente.

Se for necessário substituir esta lâmpada:

- desconectar o aparelho da rede elétrica desconectando a ficha ou atuando no interruptor geral;

### Fase I pág. 6

- retirar o elemento de cobertura (N) (Fig. ① e ②);

- remover o tubo fluorescente (M) não mais operacional (Fig. ③ e ④);
- montar uma nova lâmpada fluorescente executando as operações na sequência inversa das descrições presentes nas Fig. ③ e ④;



**A nova lâmpada fluorescente deve haver características análogas à lâmpada que foi substituída!**

- montar novamente o elemento de cobertura (N) realizando as operações na sequência inversa descrita nas Fig. ① e ②;
- conectar novamente o aparelho à rede elétrica.

## MANUTENÇÃO



**Antes de proceder com qualquer operação de limpeza ou manutenção, desconectar o aparelho removendo a ficha ou atuando no interruptor geral.**

Uma manutenção constante garante um bom funcionamento e um bom rendimento no decorrer do tempo.

Atenção especial deve ser dedicada aos filtros metálicos antigordura e aos filtros de carvão ativado, efetivamente, a limpeza frequente dos filtros e dos seus suportes garante que na coifa não se acumulem gorduras que são perigosas porque podem provocar incêndio.

### LIMPEZA EXTERNA

É recomendável limpar as superfícies externas da coifa **a cada 15 dias, pelo menos** para evitar que as substâncias oleosas ou gordurosas possam danificar as superfícies em aço. Para a limpeza da coifa, realizada em aço escovado, o fabricante aconselha o uso de lenços húmidos "Magic Steel". Como alternativa, a limpeza deve ser efetuada com um pano húmido com pouco detergente neutro líquido ou álcool desnaturado. Para terminar a limpeza, enxaguar cuidadosamente e secar com panos macios.



**Não utilizar muita água nas proximidades da botoeira e dos dispositivos de iluminação para evitar que a humidade atinja as partes eletrónicas. Não utilizar detergentes que contêm substâncias abrasivas, ácidas ou corrosivas e panos com superfícies ásperas pois podem causar a deterioração irreversível da superfície da coifa.**

A limpeza dos painéis em vidro deve ser efetuada apenas com o uso de detergentes específicos não corrosivos ou abrasivos e panos macios. O fabricante declina qualquer responsabilidade no caso de inobservância destas instruções.

### LIMPEZA DAS PARTES INTERNAS



É proibida a limpeza de partes elétricas, ou de partes relativas ao motor da coifa, com líquidos ou solventes.

**Não usar produtos que contêm abrasivos. Realizar estas operações desconectando preventivamente o aparelho da rede elétrica.**

### FILTROS METÁLICOS ANTIGORDURA

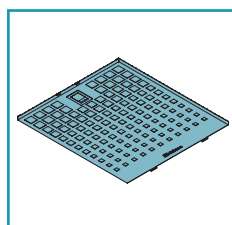

Os filtros metálicos antigordura têm a função de reter as partículas de gordura em suspensão: estas últimas, depositadas nos filtros, alimentam as eventuais chamas soltas durante o cozimento, gerando odores poucos agradáveis e comprometendo a passagem do ar e reduzindo a capacidade de aspiração da coifa.

Por estes motivos, aconselha-se lavar **frequentemente** os filtros metálicos (**pelo menos uma vez por mês**) deixando-os de molho por aproximadamente 1 hora em água fervente e detergente para pratos, evitando dobras. Não utilizar detergentes corrosivos, ácidos ou alcalinos. Enxaguá-los com atenção e aguardar que estejam bem secos antes de montá-los novamente.

É permitido lavar na máquina de lavar mas pode ocorrer manchas escuras no material dos filtros: para reduzir este inconveniente, utilizar lavagens com baixas temperaturas (55°C máx.).



Para extrair os filtros metálicos antigordura, atuar no puxador (consultar as instruções **G** na pág. 6). Para a inserção, inverter a operação.

### FILTROS DE CARVÃO ATIVADO

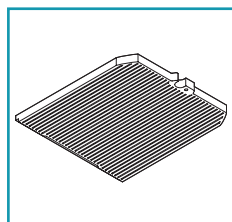

Os filtros de carvão ativado têm a função de reter os odores presentes no fluxo de ar: o ar depurado para as sucessivas passagens através dos filtros é inserida na cozinha.

Os filtros ao carvão ativo **não podem ser lavados** e devem ser substituídos mediamente a cada **3-4 meses** (dependendo da frequência de uso da coifa). Eliminar os filtros de carvão ativado segundo as disposições em vigor no país de uso.



Para a substituição dos filtros de carvão ativado, remover os filtros metálicos antigordura (consultar as instruções presentes **G** na pág. 6) e seguir as instruções **H** na pág. 6.



### ELIMINAÇÃO NO FINAL DE VIDA ÚTIL DO APARELHO

Este símbolo presente nos produtos e ou documentos de acompanhamento significa que os produtos elétricos e eletrónicos não devem ser misturados aos detritos domésticos em geral. Para o tratamento, recuperação e reciclagem, destes aparelhos, deve-se levá-los em pontos de recolha específicos, onde serão recebidos gratuitamente. Como alternativa, em alguns países é possível restituir os produtos ao revendedor local adquirindo um novo produto, análogo equivalente. A eliminação correta deste produto contribui a salvar preciosas fontes e evitar potenciais efeitos negativos para a saúde humana e para o ambiente, que podem ser causados pela eliminação inadequada de detritos. Solicitamos contactar as autoridades para obter ulteriores detalhes sobre o ponto de eliminação de materiais mais próximo de sua residência. Podem ser aplicadas multas devido a eliminação incorreta destes detritos em conformidade com a legislação nacional.

#### INFORMAÇÕES SOBRE A ELIMINAÇÃO EM PAÍSES DA UNIÃO EUROPEIA

A diretiva comunitária sobre aparelhos RAEE foi recebida em modo diverso em cada nação. Portanto, para eliminar este aparelho, sugerimos contactar as autoridades locais ou o Revendedor para informações sobre o método correto de eliminação.

#### INFORMAÇÕES SOBRE A ELIMINAÇÃO DE DETRITOS EM PAÍSES NÃO PERTENCENTES À UNIÃO EUROPEIA

Este símbolo é válido somente na União Europeia: se desejar eliminar este produto em outros países, sugerimos contactar as autoridades locais ou o revendedor para solicitar o método correto de eliminação.

## ADVARSLER MØNTET PÅ INSTALLATØREN

### TEKNISK SIKKERHED



Installationen skal udføres af en kompetent og kvalificeret installatør i henhold til anvisningerne i denne vejledning og i overensstemmelse med de gældende bestemmelser.

- **Kontrollér, inden installation af emhætten, dens tilstand og at alle delene fungerer: Hvis der bemærkes tegn på anomali må man ikke iværksætte installationen men forhandleren skal straks kontaktes.**
- **Hvis der bemærkes en æstetisk defekt må emhætten IKKE installeres; pak den ind i den originale emballage og kontakt forhandleren. Efter installation af emhætten vil reklamation pga. æstetiske defekter ikke blive accepteret.**
- Anvend altid personlige værnemidler (f.eks. sikkerhedssko) under installationen og udvis en forsigtig og korrekt opførsel.
- **Emhættens medfølgende fæsteudstyr (skrue, indlæg og fæstebøjler) må udelukkende anvendes på murede vægge:** Hvis der opstår behov for at installere emhætten på en væg af andet materiale skal andre fæstesystemer, som tager højde for væggenes bæreevne og emhættens vægt (anført på side **2**) tages i betragtning.
- Vær opmærksom på at installation med andre fæstesystemer end de medfølgende, eller systemer som ikke opfylder bestemmelserne, kan være årsag til risici omkring elektricitet eller mekanisk tæthed.
- Udfør aldrig ændringer på apparatets elektriske, mekaniske og funktionsrelaterede struktur.
- Installer aldrig emhætten i udendørsomgivelser og udsæt den ikke for vejrpåvirkninger (regn, vind, osv...).
- Efter installation af emhætten i rustfrit stål, er det nødvendigt til at rense den for at fjerne resterende klæbemiddel fra den beskyttende emballage og fedtpletter og olier, som, hvis de ikke fjernes, kan forårsage uoprettelig forringelse af overfladen på emhætten. Fabrikanten anbefaler at anvende de medleverede vådservietter, som også kan købes særskilt, til dette formål.

### ELEKTRISK SIKKERHED



Det elektriske system, som emhætten sluttes til, skal opfylde forskrifterne og være udstyret med jordforbindelse i overensstemmelse med brugslandets sikkerhedsstandarder og skal desuden opfylde med de europæiske standarder om radiostøj.

- Kontroller, inden installation af emhætten, at netspændingen svarer til den, der er angivet på typeskiltet inde i emhætten.
- Det anvendte stik til den elektriske forbindelse skal være anbragt lettilgængeligt med installeret apparatur: Hvis dette ikke er muligt skal der installeres en hovedafbryder i et tilgængeligt punkt, til frakobling af emhætten ved behov herfor.
- Enhver ændring af det elektriske system, der måtte være nødvendig for at installere emhætten, skal udføres af en faglært elektriker.
- Den maksimale længde for kanalens fæsteskrue (leveres af fabrikanten) er på 10 mm. Anvendelse af skrue, som ikke er i overensstemmelse med disse anvisninger, kan medføre risici af elektrisk art.
- Det er farligt at ændre, eller forsøge at ændre, dette apparats egenskaber. Forsøg aldrig at løse eventuelle problemer på egen hånd, hvis der forekommer fejlfunktioner på apparatet, men kontakt forhandleren eller et autoriseret servicecenter, for at få det repareret.
- **Slå apparatet fra, ved at tage stikket ud eller trykke på hovedafbryderen, under installation af emhætten.**

### SIKKERHED FOR RØGKANALEN

- Forbind **aldrig apparatet til udsugningskanaler med røg fra forbrænding (f.eks. kedler, pejse osv...)**
- Kontrollér, inden installation af emhætten, at alle de gældende forskrifter omkring udledning af luft er overholdt.

## ADVARSLER MØNTET PÅ BRUGER

### GENERELLE ADVARSLER:



Disse advarsler er udarbejdet for Deres egen og andres sikkerhed, og vi beder derfor om, at De læser hele denne vejledning med omhu, før apparatet installeres og anvendes eller før der udføres rengøring herpå.

- **Fabrikanten fralægger sig ethvert ansvar for eventuelle direkte eller indirekte skader på personer, ejendom og husdyr, som skyldes manglende overholdelse af alle anvisningerne i denne brugsanvisning.**
- **Det er meget vigtigt, at denne brugsanvisning opbevares sammen med apparatet til fremtidig brug. Sørg for, at brugsanvisningen følger med apparatet, hvis det sælges eller overdrages til en anden person, således at den nye bruger kan gøre sig bekendt med emhættens funktion og de tilknyttede advarsler.**
- **Installationen skal udføres af en kompetent og kvalificeret installatør i henhold til anvisningerne i denne vejledning og i overensstemmelse med de gældende bestemmelser.**
- **Hvis forsyningskablet eller andre komponenter er beskadigede må emhætten IKKE benyttes.** Slå emhættens elektriske forsyning fra og kontakt forhandleren eller et autoriseret teknisk servicecenter, for at lade den repareres. Kræv brug af originale reservedele. **Forsøg aldrig at udføre reparationer eller udskiftninger på egen hånd: Indgreb, som er udført af inkompetente og ukvalificerede personer kan medføre, endog meget alvorlige skader på ejendom og personer, der ikke dækkes af Fabrikantens garanti.**
- Udfør aldrig ændringer på apparatets elektriske, mekaniske og funktionsrelaterede struktur. Enhver ændring af det elektriske system, der måtte være nødvendig for at installere emhætten, skal udføres af en faglært elektriker.

### BRUGSOMRÅDE

- **Apparatet er udelukkende beregnet til udsugning af luften over husholdningskogeplader, og ikke kogeplader som anvendes i professionelt øjemed:** Enhver anden brug betragtes som ukorrekt, kan forårsage skader på personer, ejendom og husdyr og fratager Fabrikanten ethvert ansvar.
- Apparatet kan anvendes af børn fra en alder på mindst 8 år, samt af personer med nedsatte fysiske, synsmæssige eller mentale evner, eller personer uden erfaring og det nødvendige kendskab, hvis de blot overvåges af andre, eller efter at have modtaget anvisninger om sikker brug af apparatet og fuldt ud forstået de hertil relaterede farer. Børn bør aldrig lege med apparatet. Rengøring og vedligeholdelse bør udføres af bruger, og må aldrig udføres af børn uden tilsyn.

## ADVARSLER VEDRØRENDE BRUG OG RENGØRING

- **Frakobl apparatet, ved at tage stikket ud eller trykke på hovedafbryderen, før der udføres nogen form for rengøring eller vedligeholdelse.**
- Anvend aldrig emhætten med våde hænder eller bare fødder.
- Kontrollér altid, at alle de elektriske dele (lys, udsuger) er slukkede, når apparatet ikke anvendes.
- Den maksimale samlede vægt af eventuelle genstande placeret på eller ophængt i (hvor forudset) emhætten, må ikke overstige 1,5 kg.
- Kontrollér frituregryder under brug: overophedet olie kan selvantænde.
- Tænd ikke åben ild under emhætten.
- Undlad at tilberede retter med åben ild under emhætten.
- Anvend aldrig emhætten uden fedtfilterne af metal; fedt og snavs vil i så tilfælde kunne aflejre sig i apparatet og påvirke funktionen.
- Emhættens tilgængelige dele kan være varme, når de bruges med apparater til madlavning.
- Udfør aldrig rengøring heraf, når dele af emhætten stadig er varme.
- Hvis rengøringen ikke udføres i henhold til procedurerne og med de produkter, der er anført i denne vejledning, kan der forekomme risiko for brand.
- Slå hovedafbryderen fra, når apparatet ikke skal anvendes over længere tidsrum.



Hvis der samtidigt bruges andre apparater (kedler, brændeovne, pejse osv.), som forsynes med gas eller andre brændsler, skal der sørges for passende ventilation i lokalet, hvor røgudsugningen sker, i henhold til gældende regler.

## ADVARSLER I TILFÆLDE AF FEJLFUNKTION

- **Hvis forsyningskablet eller andre komponenter er beskadigede må emhætten IKKE benyttes.** Slå emhættens elektriske forsyning fra og kontakt forhandleren eller et autoriseret teknisk servicecenter, for at lade den repareres. Kræv brug af originale reservedele. **Forsøg aldrig at udføre reparationer eller udskiftninger på egen hånd: Indgreb, som er udført af inkompetente og ukvalificerede personer kan medføre, endog meget alvorlige skader på ejendom og personer, der ikke dækkes af Fabrikantens garanti.**

Fabrikant forbeholder sig rettigheden til når som helst og uden foregående varsel at udføre ændringer på apparaturerne. Genoptryk, oversættelse og reproduktion, også delvis, af denne vejledning er underlagt tilladelse fra fabrikanten.

De tekniske informationer, de grafiske gengivelser og specifikationer i denne vejledning er vejledende og må ikke offentliggøres.

Vejledningen er blevet udformet på italiensk og Fabrikanten fralægger sig ansvaret for eventuel fejlagtig afskrivning eller oversættelse.

## INSTALLATION (afsnit forbeholdt personer, der er kvalificerede til at montere emhætten)



Læs, inden emhætten installeres, omhyggeligt kapitlet "Sikkerhedsforskrifter og advarsler" på side 54.

## TEKNISKE SPECIFIKATIONER

Apparatets tekniske data er angivet på skilte, der er anbragt i selve emhætten.

## PLACERING

**Minimumsafstanden fra den højeste del af kogepladerne og den laveste del af emhætten er anført i fig. A på side 4.**

Almindeligvis skal denne afstand være mindst 65 cm (25,6"), når emhætten placeres over et gaskomfur. Denne minimumsafstand mellem kogepladen og emhættens nedre del kan dog reduceres til den anførte afstand på grundlag af TC61's fortolkning af standarden DS/EN 60335-2-31 af 11-07-2002 (subclause 7.12.1 meeting 15 agenda item 10.11).

Hvis anvisningerne for gaskomfuret angiver en større afstand, skal der tages højde for dette.

Installer aldrig emhætten i udendørsomgivelser og udsæt den ikke for vejrpåvirkninger (regn, vind, osv..)

## ELEKTRISK TILSLUTNING (afsnit forbeholdt personer, der er kvalificerede til at udføre tilslutningen)



**Frakobl apparatets strømforsyning, før der foretages nogen form for indgreb på emhætten.**

**Sørg for, at strømkablerne inde i emhætten ikke frakobles eller skæres over. Kontakt det nærmeste servicecenter, hvis dette skulle ske. Få fagfolk til at udføre den elektriske tilslutning**

**Tilslutningen skal ske i overensstemmelse med de gældende lovbestemmelser.**

Før apparatet tilsluttes lysnettet, kontrolleres følgende:

- At netspændingen svarer til den, der er angivet på typeskiltet inde i emhætten;
- At det elektriske anlæg opfylder forskrifterne og er i stand til at modstå apparatets belastning (jfr. typeskiltet med de tekniske specifikationer, der er anbragt internt i emhætten);
- At stikket og kablet ikke kan komme i kontakt med varme dele med temperaturer på over 70 °C.
- At forsyningsystemet har en effektiv jordforbindelse i overensstemmelse med gældende forskrifter;
- At det anvendte stik let kan nås, efter installation af apparatet,

Visse typer af apparater kan være udstyret med et kabel uden stik; i dette tilfælde skal der anvendes et stik af den "standardiserede" type. Tag højde for at den gul-grønne ledning skal anvendes til jordforbindelsen, den blå skal anvendes til nullederen og den brune ledning skal anvendes til fasen. Monter et stik, der er egnet til belastningen, på strømkablet og tilslut det en egnet sikring.

Hvis et fast apparat ikke er udstyret med strømkabel og stik, eller en anden anordning, der sikrer adskillelse fra lysnettet, med en åbningsafstand for kontakterne, der giver mulighed for fuld afbrydelse i henhold til bestemmelserne i overspændingskategori III, skal sådanne frakoblingsanordninger indgå i strømforsyningen i overensstemmelse med reglerne for installation.

Den gule/grønne jordledning må ikke afbrydes af kontakten.

Fabrikanten fralægger sig ethvert ansvar, hvis sikkerhedsforskrifterne ikke overholdes.

## RØGKANAL (afsnit forbeholdt personer, der er kvalificerede til at montere emhætten)

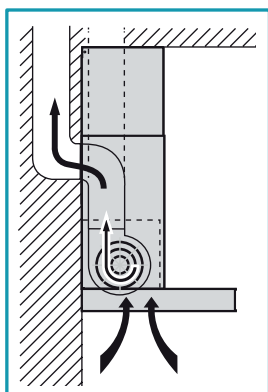

### EMHÆTTE I VERSION MED EKSTERN UDLEDNING (UDSUGENDE)

På denne version ledes røg og dampe fra køkkenet ud i det fri gennem et udlædningsrør.

Udtrækkets samleestykke, der rager ud fra emhættens øverste del, skal forbindes med et rør, som leder røgen og dampene ind i en ekstern udgang.

Forbind **aldrig apparatet til udsugningskanaler med røg fra forbrænding (f.eks kedler, pejse osv...)** og **overhold alle de gældende forskrifter omkring udledning af luft.**

Udsugningsrøret skal have:

- en diameter svarende mindst til den på emhættens samleestykke;
- en svag hældning nedad (fald) i de horisontale strækninger, for at undgå at kondens, hvis denne formes, kan løbe tilbage i emhætten;
- det mindst mulige antal krumninger;
- den mindst mulige længde (lange rør med mange krumninger vil kunne reducere emhættens sugsevne og forårsage vibrationer på kontraventilen).

Hvis udsugningsrøret passerer gennem kolde områder, så som loftrum osv., kan det ske at der skabes kondens på grund af eventuelle temperaturforskelle. I dette tilfælde skal rørdelingen isoleres.

Emhætter udstyret med motor på 800m<sup>3</sup>/t leveres med en kontraventil som standardudstyr, hvis opgave er at undgå luftudveksling med udendørsomgivelserne, når emhætten ikke er brugt; se vejledningen om montering **C** på side 4.

**Når emhætten anvendes samtidigt med andre apparater, der anvender gas eller andet brændsel, skal lokalet være tilstrækkeligt ventileret i henhold til gældende forskrifter.**



På denne version skal de aktive kulfiltre tages ud; se vejledningen om deres demontering **H** på side 6.

*Afvigelse for Tyskland: Når emhætten og apparater, der forsynes med anden energi end strøm, er i drift samtidigt, må det negative tryk i lokalet ikke overstige 4 Pa (4 x 10<sup>-5</sup> bar).*

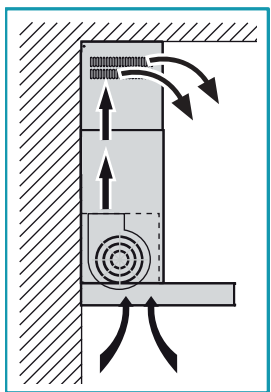

### EMHÆTTE I VERSION MED INTERN RECIRKULATION (FILTRERENDE)

På denne version føres luften gennem aktive kulfiltre, så den renses og derefter recirkuleres tilbage til køkkenet.



Kontrollér, at aktive kulfiltre er monterede på emhætten, i modsat fald monteres de, som angivet i vejledningens punkt **H** på side 6.

Hvis emhætten er forberedt i den filtrerende version skal kontraventilen ikke monteres: Demonter den, hvis den eventuelt er monteret på samlestykket i luftudgangen fra motoren (udfør handlingen, der beskrives i vejledningens punkt **C** på side 4 i omvendt rækkefølge).

## MONTERINGSANVISNINGER (afsnit forbeholdt personer, der er kvalificerede til at montere emhætten)

### Fase **A** side 4

- Anbring støttrageren (**S**) på installationsvæggen, i en højde af (**H**) fra kogepladen, som vist i figuren (Fig. ①).
- Kontrollér den vandrette justering med et vaterpas og afmærk 2 borepunkter for enden af støttrageren (Fig. ② - ③).
- Bor hullerne, indsæt 2 rawlplugs  $\varnothing$  8 mm og fastgør drageren med skrue (V1) (Fig. ④).



**Emhættens medfølgende fæsteudstyr (skrue, indlæg og fæstebøjler) må udelukkende anvendes på murede vægge:** Hvis der opstår behov for at installere emhætten på en væg af andet materiale skal andre fæstesystemer, som tager højde for væggen bæreevne og emhættens vægt (anført på side 2) tages i betragtning

### Fase **B** side 4

- Fastgør emhætten til støttrageren (Fig. ①).
- Juster emhættens indregulering ved hjælp af hængslernes skrue (Fig. ②). Den øverste skrue (**B**) justerer afstanden fra væggen, den nederste (**C**) justerer den lodrette placering.
- For at undgå at emhætten frigøres på grund af trykket under den, skal den fastgøres til væggen med en rawlplug og de tilsvarende skrue (**V2**) gennem de relevante huller bag på emhætten (Fig. ③).

### Fase **C** og **D** side 4

#### EMHÆTTE I VERSION MED EKSTERN UDLEDNING (UDSUGENDE)

- Installer, om ønsket og kun på versionen med motor på 800m<sup>3</sup>/t, kontraventilen (**M**) som vist i figur **C**.
- Forbind emhættens samleestykke i luftudgangen til den eksterne udlædningskanal med en egnet rørdledning.

#### EMHÆTTE I VERSION MED INTERN RECIRKULATION (FILTRERENDE)

- Kontrollér, at filtrene med aktivt kul er monterede på emhætten, i modsat fald monteres de, som angivet i vejledningens punkt **I** på side 6.
- Demonter kontraventilen, hvis den er monteret på samlestykket i emhættens luftudgang (udfør handlingen, der beskrives i vejledningens punkt **C** på side 4 i omvendt rækkefølge).

### Fase **E** side 5

- Sæt forlængeren (**H**) i kanalen (**G**) (Fig. ①) og fastgør det helheden til emhætten med skrue (**V3**) (Fig. ②).



- I tilfælde af versionen med ekstern udledning (udsugende) er det muligt at sætte forlængerens (H) i med indskæringerne vendende nedad, så de ikke er synlige, i de tilfælde hvor installationshøjden tillader dette.

## Fase F side 5

- Træk forlængerens (H) ud til den ønskede højde (Fig. ①).
- Afmærk en linje på væggen, i henhold til anvisningerne i fig. ②, som anvendes til at placere beslaget korrekt (L).
- Placer beslaget (L) efter den afmærkede linje, kontrollér den vandrette justering med et vaterpas og afmærk 2 borepunkter for enderne (Fig. ③).
- Bor hullerne, indsæt 2 rawlplugs ø 6mm og fastgør beslaget (L) med de tilsvarende skruer (V4) (Fig. ④).
- Skru forlængerens (H) fast til beslaget (L) med skruerne (V5) (Fig. ⑤).
- Strømforsyn emhætten i overensstemmelse med gældende bestemmelser.

## FUNKTION

### HVORNÅR SKAL EMHÆTTEN TÆNDES OG SLUKKES?

Tænd for emhætten mindst et minut før madlavningen påbegyndes: På denne måde fremmes luftstrømmen, som leder røg og damp i retning af udsugningsfladen. Lad emhætten fungere indtil alle dampe og lugte er suget fuldstændigt ud efter madlavning: Ved behov er det muligt at anvende funktionen Timer til at indstille en automatisk slukning af emhætten efter 15 minutters funktion.

### HVILKEN HASTIGHED SKAL MAN VÆLGE?

Den første hastighed anvendes til at holde luften ren, ved et lavt energiforbrug, den anden hastighed anvendes under normale forhold, den tredje hastighed anvendes i tilfælde af stærke lugte og megen damp.

### HVORNÅR SKA FILTRENE VASKES ELLER SKIFTES?

Der er monteret to forskellige filtertyper på emhætten: Metalfiltrene (som kan vaskes) og de aktive kulfiltre (som ikke kan vaskes). Førstnævnte skal renses hver 30. driftstime (konstant tændt rødt lys  angiver at det er tid at vaske dem), kulfiltrene skal udskiftes cirka hver 3.-4. måned, afhængigt af hvor meget emhætten anvendes. Indhent yderligere oplysninger i kapitlet **Vedlikehold** på side 73.

## UTILIZAÇÃO DA BOTOEIRA ELETRÓNICA

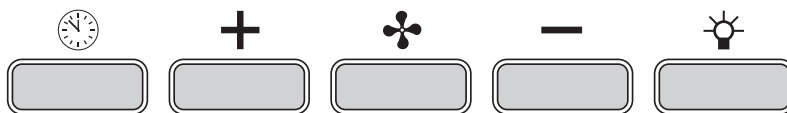

	<b>Timer/Alarm filtre</b> Tryk på tasten, for aktive motor ved en hvilken som helst hastighed, aktiverer funktionen <b>Timer</b> : Denne funktion medfører <b>en automatisk slukning af emhætten efter 15 minutters funktion</b> . Funktionens aktivering signaleres af at lyset er <b>RØDT og blinker</b> . Emhætten kan under alle omstændigheder slukkes af brugeren, når funktionen Timer er slået til, ved tryk på tasten  : Funktionen deaktiveres automatisk og det RØDE lys slukker. Hvis hastigheden ændres, når funktionen Timer er slået til, deaktiveres funktionen automatisk. Konstant tændt <b>RØDT</b> lys angiver derimod en <b>alarm på fedtfilteret</b> : Denne alarm angiver, at det er tid til at vaske fedtfilterne af metal (alarmen aktiveres efter cirka 30 driftstimer). Efter rengøring af filtrene, deaktiveres alarmen og tællerne nulstilles ved at holde tasten trykket 3 sekunder.		<b>Tilstandsknappen (ON/OFF)</b> Ved tryk på tasten tændes (eller slukkes) emhættens motor: Motoren sætter i gang ved den hastighed, der var valgt, da den blev slukket (hastighedsfunktion). Hvis man ønsker at anvende en anden hastighed indstilles denne ved hjælp af tastene + og -.
	Indhent oplysninger om hvordan fedtfilterne af metal demonteres og monteres i tegning  på side 6.		<b>Knappen +</b> Motorhastigheden øges ved tryk på knappen. Hastighed 1, 2 og 3 vises af antallet af tændte lysdioder, undtaget lys- og timerlysdioder. På modeller med 4 hastigheder har tasten + et blinkende lys: Den 4. eller intensive hastighed er tidsindstillet, og motoren slår automatisk over på 3. hastighed efter cirka 7 minutter.
			<b>Knappen -</b> Motorhastigheden sænkes ved tryk på knappen. Hastighed 1, 2 og 3 vises af antallet af tændte lysdioder, undtaget lys- og timerlysdioder.
			<b>Lysknap</b> ON: lys tændt (knappen lyser) OFF: slukket lys

## BELYSNING

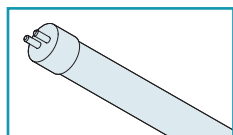

Emhætten er forsynet med belysning med lysstoflampe. Når denne lampe skal udskiftes skal:

- apparatet tages fra strømforsyningen ved at fjerne stikket eller ved tryk på hovedkontakten;

### Fase I side 6

- fjern dæk - elementet (N) (Figur ① og ②);
- fjern lysstofrøret (M) der ikke længere virker (Figur ③ og ④);
- sæt et nyt lysstofrør i ved at udføre de samme handlinger i omvendt rækkefølge, som dem vist på figur ③ og ④;



**Det nye lysstofrør skal have de samme karakteristika som det der skiftes ud!**

- sæt dæk elementet på igen (N) ved at udføre de samme handlinger i omvendt rækkefølge, som dem vist på figur ① og ②;
- sæt apparatet til strømforsyningen.

## VEDLIGEHOJDELSE



**Frakobl apparatet, ved at tage stikket ud eller trykke på hovedafbryderen, før der udføres nogen form for rengøring eller vedligeholdelse.**

Løbende vedligeholdelse sikrer god drift og ydelse i tidens løb.

Særlig opmærksomhed skal rettes mod fedtfilterne af metal og kulfilterne. Hyppig rengøring af filterne og deres holdere vil sikre, at der ikke ophobes fedt i emhætten, hvilket er farligt, da det let antændes.

### UDVENDIG RENGØRING

De anbefales at rengøre emhætten udvendigt **mindst hver 15. dag**, for at forhindre at olie og fedt beskadiger stålfaderne.

For rengøring af emhætten udført i børstet rustfrit stål, anbefaler producenten at anvende rengøringsmiddel "Magic Steel". Alternativt udføres rengøring med en fugtig klud fugtet med et neutralt rengøringsmiddel eller denatureret alkohol. Afslut rengøring med en grundig skylning og tørring med en blød klud.



**Anvend ikke for meget vand i nærheden af trykknappene og belysningselementerne, for at undgå at fugt kan trænge ind i de elektroniske komponenter. Der må ikke anvendes rengøringsmidler som indeholder skuremidler, syre eller ætsende stoffer, og heller ikke klude med ru overflade: Den direkte konsekvens af tilsidesættelse af disse advarsler vil være en uoprettelig beskadigelse af emhættens flader.**

Rengøring af glaspaneler bør foretages med en blød klud og kun med rengøringsmidler der ikke er ætsende eller slibende.

Fabrikanten fralægger sig ethvert ansvar, hvis disse anvisninger ikke overholdes.

### INDVENDIG RENGØRING



Det er forbudt at rengøre elektriske dele eller motordelen inde i emhætten med væske eller opløsningsmidler;

**Undlad at bruge produkter med slibemidler. Alle disse operationer skal foretages efter, at apparatet er blevet koblet fra lysnettet.**

### FEDTFILTRE AF METAL

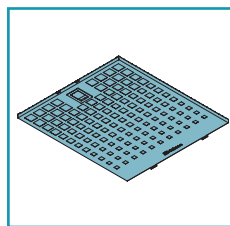

Fedtfilterne af metal tilbageholder fedtpartiklerne: Sidstnævnte, som aflejret på filterne, kan nære eventuelle flammer i forbindelse med tilberedning af maden, de udvikler en ubehagelig lugt og påvirker luftpassagen så emhættens sugeevne reduceres. Af samme årsager bør man **ofte vaske** metalfilterne (**mindst en gang om måneden**). Lad dem stå i blød i cirka 1 time i kogende varmt vand og opvaskemiddel uden at bukke dem. Anvend aldrig ætsende, syrlige eller alkaliske rengøringsmidler.

Skyl dem med omhu og vent med at montere dem igen, til de er helt tørre.

Vask i opvaskemaskinen er tilladt, men kan medføre en farvning af filtermaterialerne: Denne ulempe reduceres ved at anvende vaskeprogrammer med en lav temperatur (55°C max.).



For at udtage de antifedt-filterne i metalnet anvend knappen (se vejledning **G** på side **6**). Det indsættes ved at gentage ovenstående i omvendt rækkefølge.

### AKTIVE KULFILTRE

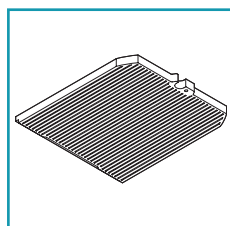

De aktive kulfilter har til opgave at opfange lugten fra luftstrømmen, der føres herigennem; Den rensede luft gennem de efterfølgende passager gennem filterne, ledes herefter ud i køkkenet.

De aktive kulfilter **må ikke vaskes**, men skal udskiftes cirka hver **3.-4. måned** (afhængigt af hvor ofte emhætten anvendes).

Bortskaf de aktive kulfilter i henhold til de gældende forskrifter i brugslandet.



For at udskifte de aktive kulfilter, fjernes antifedt-filterne i metalnet (se vejledningen **G** på side **6**) og følg instrukserne **H** på side **6**.



### BORTSKAFFELSE VED ENDT LEVETID

Dette symbol på produktet og/eller følgesedlen betyder at de elektriske og elektroniske produkter ikke må bortskaffes som husholdningsaffald. Med henblik på deres korrekte behandling og genbrug, bedes disse produkter indleveres til de forudsete indsamlingspunkter, hvor de vil blive modtaget uden omkostninger. Som alternativ er det i visse lande muligt at tilbagelevere produkterne til den lokale forhandler, når der købes et nyt og tilsvarende produkt. Korrekt bortskaffelse af dette produkt medvirker til at spare værdifulde resurser og undgå potentielle negative påvirkninger for folkesundheden og omgivelserne, som omvendt kan forårsages af en ukorrekt bortskaffelse af affaldet. Kontakt venligst de lokale myndigheder, for at indhente yderligere oplysninger om det nærmeste forudsete indsamlingspunkt. Der kan være forudset bøder for ukorrekt bortskaffelse af denne type affald i den nationale lovgivning.

#### INFORMATION VEDRØRENDE BORTSKAFFELSE I LANDE INDENFOR DEN EUROPÆISKE UNION

EU-direktivet for WEEE apparater (elektriske og elektronisk affald) er blevet gennemført på forskellig vis for hver nation, derfor anbefaler vi, hvis apparatet skal bortskaffes, at der tages kontakt til de lokale myndigheder eller forhandleren for at få oplysninger vedrørende den korrekte bortskaffelse.

#### OPLYSNINGER OM BORTSKAFFELSE I LANDE UDENFOR DEN EUROPÆISKE UNION.

Dette symbol er kun gældende i Den Europæiske Union: Hvis dette produkt skal bortskaffes i andre Lande, foreslår vi at man kontakter de lokale myndigheder eller forhandleren, for at indhente oplysninger om korrekt bortskaffelse.

## ANVISNINGAR FÖR INSTALLATÖREN

### TEKNISK SÄKERHET



Installationsarbetet måste utföras av kompetenta och kvalificerade installatörer enligt det som anges i denna instruktionsbok och med respekt för de gällande lagarna.

- Innan du installerar kåpan skall du kontrollera att alla dess delar är hela och fungerar bra. Om du upptäcker några avvikelser skall du inte gå vidare med installationen utan kontakta din Återförsäljare.
- Om en estetisk defekt upptäcks får INTE kåpan installeras. Lägg tillbaka den i dess originalförpackning och kontakta återförsäljaren. När kåpan väl har installerats accepteras inte längre någon reklamation på grund av estetisk defekt.
- Under installationen skall du alltid använda personlig skyddsutrustning (t.ex. skyddsskor) och anta ett försiktigt och korrekt beteende.
- Fästsatsen (skruvar, pluggar och fästen) som levereras med kåpan kan endast användas på väggar av murverk. Om det är nödvändigt att installera kåpan på väggar av annat material skall man utvärdera andra fästsättningsssystem, med hänsyn till väggens hållbarhet och kåpans vikt (anges på sid. 2).
- Tänk på att en installation med andra fästsättningsssystem är de medföljande eller som inte uppfyller kraven kan medföra risker av elektrisk natur eller på grund av den mekaniska tätningen.
- Modifiera inte apparatens elektriska, mekaniska och funktionella struktur.
- Installera inte kåpan utomhus och utsätt den inte för väder och vind (regn, blåst osv.)
- Efter installation av kåpa i rostfritt stål måste du rengöra denna för att avlägsna skyddets lim och eventuella fett- och oljefläckar som, om de inte tas bort, kan orsaka permanenta skador på kåpans yta. För att göra detta, rekommenderar tillverkaren användning av de medföljande servietterna, som även finns tillgängliga för inköp.

### ELSÄKERHET



Det elsystem till vilket kåpan ansluts måste vara enligt lag och försett med jordanslutning enligt de säkerhetsstandarder som gäller i användarlandet. Det måste dessutom följa de Europeiska bestämmelserna om störningsskydd.

- Se till att elnätets spänning motsvarar värdena på typskylten inne i spiskåpan innan du installerar den.
- Det uttag som används för den elektriska anslutningen måste nås lätt med den installerade utrustningen. Om detta inte är möjligt skall det finnas en huvudströmbrytare på en lättillgänglig plats för att koppla bort huven när det behövs.
- Eventuella nödvändiga modifieringar av elsystemet för att kunna installera kåpan får endast utföras av kvalificerade elektriker.
- Max-längd på skruv för fixering av rökgången är 10 mm (tillhandahålls av tillverkaren). Användning av skruvar som inte uppfyller kraven i dessa instruktioner kan medföra risker av elektrisk natur.
- Det är farligt att modifiera eller försöka att modifiera denna apparats egenskaper. Vid felfunktion av apparaten får du inte försöka att lösa problemet på egen hand utan du måste kontakta din Återförsäljare eller en auktoriserad serviceverkstad för reparationen.
- Under kåpans installation skall du koppla bort apparaten genom att dra ur kontakten eller genom att verka på huvudströmbrytaren.

### SÄKERHET RÖKKANAL

- Anslut inte apparaten till kanaler för rök som bildas vid förbränning (från pannor, eldstäder osv.)
- Före installationen av kåpan skall du säkerställa att alla gällande lagar om luftutsläpp i atmosfären följs.

## ANVISNINGAR FÖR ANVÄNDAREN

### ALLMÄNNA ANVISNINGAR



Dessa anvisningar finns för din och andras säkerhet och vi ber dig därför att noggrant läsa denna manual i alla dess delar innan du installerar och använder apparaten eller rengör densamma.

- Tillverkaren fransäger sig allt ansvar för eventuella skador som kan, direkt eller indirekt, uppstå på personer, föremål och husdjur till följd av underlåtenhet att följa de säkerhetsanvisningar som anges i denna manual.
- Det är mycket viktigt att denna instruktionsbok förvaras tillsammans med apparaten för framtida referens. Om apparaten säljs eller överläts till en annan person, se till att broschyren medföljer, så att den nya ägaren kan studera kåpans funktioner samt de anvisningar som finns.
- Installationsarbetet måste utföras av kompetenta och kvalificerade installatörer enligt det som anges i denna instruktionsbok och med respekt för de gällande lagarna.
- Om nätkabeln eller andra komponenter är skadade får INTE kåpan användas. Dra ur kåpan från elförsörjningen och kontakta din Återförsäljare eller en auktoriserad Teknisk verkstad för reparationen. Kräv originalreservdelar. Försök inte att utföra reparationer eller byten själv: åtgärder som utförs av personer som inte är kompetenta eller kvalificerade kan orsaka skador, även mycket allvarliga, på föremål och/eller personer som inte täcks av Tillverkarens garanti.
- Modifiera inte apparatens elektriska, mekaniska och funktionella struktur. Eventuella nödvändiga modifieringar av elsystemet för att kunna installera kåpan får endast utföras av kvalificerade elektriker.

### ANVÄNDNINGENS ÄNDAMÅL

- Apparaten är endast avsedd för utsugning av den rök som skapas vid privat matlagning, inte professionell: all annan användning är felaktig, kan orsaka skador på personer, föremål och husdjur och befriar Tillverkaren från allt ansvar.
- Apparaten kan användas av barn över 8 år samt av personer med nedsatt fysisk, sensorisk eller mental förmåga eller brist på erfarenhet eller kunskap, förutsatt att de är under uppsikt eller efter att ha fått instruktioner angående en säker användning av apparaten samt förståelse för de faror som är förknippade med denna. Barn får inte leka med apparaten. Rengöring och underhåll som är avsedd att utföras av användaren får inte göras av barn utan uppsikt.

## ANVISNINGAR OM ANVÄNDNING OCH RENGÖRING

- **Innan du utför någon rengöring eller något underhållsarbete, koppla bort apparaten genom att dra ur kontakten eller stänga av huvudströmbrytaren.**
- Använd inte kåpan med blöta händer eller barfotad.
- Kontrollera alltid att alla elektriska delar (lampor, utslagningsanordning) är avstängda när enheten inte används.
- Den maximala totalvikten på eventuella föremål placerade eller hängda (där detta förutses) på kåpan får inte överstiga 1,5 kg.
- Kontrollera friteringsmaskiner under användning: överhettad olja kan vara brandfarlig.
- Tänd inte öppna lågor under kåpan.
- Förbered inte mat på låga under kåpan.
- Använd aldrig kåpan utan metallfettfiltren. Fett och smuts avlagras i detta fall i apparaten och försämrar dess funktion.
- Åtkomliga delar i kåpan kan vara varma om de används tillsammans med matlagingsutrustning.
- Utför ingen rengöring så länge som delar av kåpan fortfarande är varma.
- Om rengöringen inte görs i enlighet med de förfaranden och med de produkter som anges i denna manual kan brand uppstå.
- Stäng av huvudströmbrytaren när apparaten inte används under längre tid.



Vid samtidig användning av andra apparater (värmpannor, kaminer, eldstäder etc.) som använder gas eller andra bränslen, se till att rummet där röken ska sugas ut är väl ventilerat, i enlighet med gällande lagar.

## FÖRESKRIFTER VID FELFUNKTION

- **Om nätkabeln eller andra komponenter är skadade får INTE kåpan användas.** Dra ur kåpan från elförsörjningen och kontakta din Återförsäljare eller en auktoriserad Teknisk verkstad för reparationen. Kräv originalreservdelar. **Försök inte att utföra reparationer eller byten själv: åtgärder som utförs av personer som inte är kompetenta eller kvalificerade kan orsaka skador, även mycket allvarliga, på föremål och/eller personer som inte täcks av Tillverkarens garanti.**

Tillverkare förbehåller sig rätten att göra ändringar i apparaterna när som helst och utan föregående meddelande. Tryck, översättning och reproduktion, även delvis, av denna manual är bundna till Tillverkarens godkännande.

Den tekniska informationen, de grafiska framställningarna och de specifikationer som finns i denna manual är indikativa och kan inte lämnas ut. Manualens redigeringspråk är italienska. Tillverkaren kan inte hållas ansvarig för eventuella skriv- eller översättningsfel.

## INSTALLATION (avsnitt reserverat endast för kvalificerade installatörer av spiskåpan)



Innan du installerar kåpan, skall du noggrant läsa kap. "Säkerhetsinstruktioner och anvisningar" på sid. 59.

## TEKNISKA EGENSKAPER

De tekniska data som gäller apparaten visas på typskyltarna placerade inuti spiskåpan.

## PLACERING

**Det minsta avståndet mellan den högsta delen på matlagingsutrustningen och den låga delen av kökskåpan anges i fig. A** på sid. 4.

Vanligtvis, när en kökskåpa är monterad på en gasapparat, måste detta avstånd vara minst 65 cm (25,6"). Men på grundval av tolkningen av standarden SS-EN 60335-2-31 från 2002/11/07 i TC61 (underklausul 7.12.1 möte 15, dagordningspunkt 10.11), kan minimiavståndet mellan spishällen och den nedre delen av kåpan reduceras till det angivna måttet.

Om instruktionerna för gasspisen specificerar ett större avstånd måste dock dessa beaktas.

Installera inte kåpan utomhus och utsätt den inte för väder och vind (regn, blåst osv.).

## ELEKTRISK ANSLUTNING (avsnitt reserverat endast för personal som är kvalificerad för anslutningen)



**Innan du utför något arbete på spiskåpan, koppla bort apparaten från elnätet.**

**Kontrollera att kablarna inuti spiskåpan inte är bortkopplade eller skurna. Om detta är fallet, kontakta närmaste serviceverkstad. De elektriska anslutningarna skall utföras av kvalificerad personal.**

**Anslutningarna måste utföras i enlighet med den lagstiftning som gäller.**

Innan du ansluter apparaten till elnätet, kontrollera att:

- Elnätets spänning motsvarar värdena på typskylten inne i spiskåpan.
- Elsystemet är enligt lag och klarar apparatens belastning (se typskylten med de tekniska egenskaperna placerad inuti kåpan).
- Stickkontakten och kabeln, när de väl har anslutits, inte kommer i kontakt med varma delar med temperaturer över 70°C.
- Nätaggregatet är utrustat med en effektiv och korrekt jordanslutning enligt gällande lagar.
- Uttaget som används för anslutningen är lätt att nå med den installerade utrustningen.

Vissa typer av apparater kan vara försedda med kabel utan stickkontakt. I detta fall skall man använda en stickkontakt av "normaliserad" typ och tänka på att den gul-gröna ledningen måste användas för jordanslutningen, den blå ledningen för neutral och den bruna ledningen för fas.

Montera en kontakt till nätkabeln som är lämplig för belastningen och anslut den till en lämplig säkerhetskontakt.

Om en fast apparat inte är utrustad med nätkabel och stickkontakt, eller annan anordning som garanterar bortkoppling från elnätet, med ett öppningsavstånd på kontakterna som möjliggör total bortkoppling enligt villkoren i överspanningskategori III, skall anvisningarna ange att sådana anordningar för bortkoppling måste införlivas i strömförsörjningen i enlighet med reglerna för installation.

Den gul/gröna jordkabeln får inte avbrytas av brytaren.

Tillverkaren frånsäger sig allt ansvar om säkerhetsföreskrifterna inte följs.

## RÖKKANAL (avsnitt reserverat endast för kvalificerade installatörer av spiskåpan)

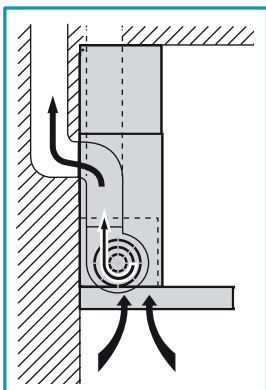

### KÅPA I VERSION MED EXTERN EVAKUERING (UTSUGANDE)

I denna version förs rök och ånga från köket utomhus med hjälp av ett utlopps rör.

Luftuttagsanslutningen som sticker ut på toppen av kåpan måste vara ansluten med ett rör som för rök och ångor till en extern utgång.

Anslut **inte** apparaten till kanaler för rök som bildas vid förbränning (från pannor, eldstäder osv.) och respektera gällande lagar om luftutsläpp i atmosfären.

Utloppsröret för rökgaserna måste ha:

- En diameter som inte är mindre än kåpans anslutning.
- En lätt vinkling nedåt (fall) i de horisontella avsnitten för att undvika att, om det skulle skapas kondens, denna skulle rinna tillbaka ned i kåpan.
- Lägsta möjliga antal kurvor.
- Minsta möjliga längd (långa rör och med olika kurvor kan minska kåpans utsugningskapacitet och utlösa vibrationer i backventilen).

Om utloppsröret för rökgaserna passerar genom kalla lokaler såsom vindar osv. är det möjligt att kondensvatten bildas på grund av plötsliga temperaturförändringar. I detta fall är det nödvändigt att isolera röret.

Med kåpor försedda med motor 800 m<sup>3</sup>/h levereras en backventil vars funktion är att förhindra luftbyte med utsidan när kåpan inte är i drift: för monteringen se instruktionerna **C** på sid. 4.

När kökskåpan används samtidigt med andra apparater som använder gas eller andra bränslen måste rummet ha tillräcklig ventilation enligt gällande lagar.



I denna version tar man bort de aktiva kolfiltren. För borttagandet se instruktionerna **H** på sid. 6.

Undantag för Tyskland: när köksfläkten och apparater som matas med annan energi än elektricitet är i drift samtidigt får inte undertrycket i rummet överstiga 4 Pa (4x10<sup>-5</sup> bar).

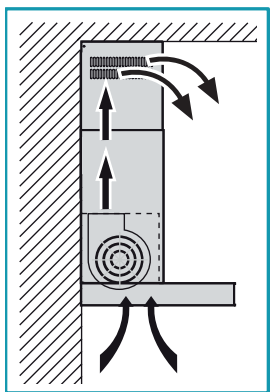

### KÅPA I VERSION MED INTERN ÅTERCIKULERING (FILTRERANDE)

I denna version passerar luften aktiva kolfiltren för rening och återcirkuleras sedan tillbaka till köket.



Kontrollera att de aktiva kolfiltren är monterade på kåpan, om inte, installera dem som beskrivs i anvisningarna **H** på sid. 6.

Om kåpan förbereds i filtrerande version skall inte backventilen monteras: avlägsna den om den finns på motorns luftuttagsanslutning (utför omvänd åtgärd mot vad som beskrivs i instruktionerna **C** på sid. 4).

## MONTERINGSANVISNINGAR (avsnitt reserverat endast för kvalificerade installatörer av spiskåpan)

### Fas **A** sid. 4

- Luta stödstången (**S**) mot installationsväggen, på en höjd (**H**) från spishällen som anges i figuren (Fig. ①).
- Använd ett vattenpass för att kontrollera den horisontella justeringen och gör 2 märken i vardera änden av stödstången där hålen skall borras (Fig. ② - ③).
- Borra hålen, sätt i 2 expansionspluggar (ø 8mm) och fäst stången med de tillhörande skruvarna (**V1**) (Fig. ④).



**Fästsatsen (skruvar, pluggar och fästen) som levereras med kåpan kan endast användas på väggar av murverk.** Om det är nödvändigt att installera kåpan på väggar av annat material skall man utvärdera andra fästsättningssystem, med hänsyn till väggens hållbarhet och kåpans vikt (anges på sid. 2).

### Fas **B** sid. 4

- Haka fast kåpan på stödstången (Fig. ①).
- Reglera kåpans räta linje med hjälp av fästernas skruvar (Fig. ②). Den övre skruven (**B**) justerar avståndet från väggen, den undre (**C**) den vertikala glidningen.
- För att undvika att kåpan hakas loss på grund av ett tryck underifrån skall du fästa den vid väggen med expansionspluggar och tillhörande skruvar (**V2**) genom att använda de speciella hål som finns på kåpans baksida (Fig. ③).

### Faser **C** och **D** sid. 4

#### KÅPA I VERSION MED EXTERN EVAKUERING (UTSUGANDE)

- **Endast för version med motor 800 m<sup>3</sup>/h:** om du önskar skall du installera backventilen (**M**) såsom anges i figuren **C**.
- Anslut kåpans luftuttagsanslutning till det externa utloppet med ett lämpligt rör.

#### KÅPA I VERSION MED INTERN ÅTERCIKULERING (FILTRERANDE)

- Kontrollera att de aktiva kolfiltren är monterade på kåpan, om inte, installera dem som beskrivs i anvisningarna **H** på sid. 6.
- Om denna har installerats skall du ta bort backventilen som monterats på luftuttagets anslutning på kåpan (utför omvänd åtgärd mot vad som beskrivs i instruktionerna **C** på sid. 4).

## Fas E sid. 5

- Sätt in förlängningen (H) i rökgången (G) (Fig. ①) och fäst enheten till kåpans kropp med hjälp av skruvarna (V3)(Fig. ②).
- När det gäller versionen med extern evakuering (utsugande) är det möjligt att sätta in förlängningen (H) med skårorna vända nedåt så att de inte syns när installationshöjderna tillåter det.

## Fas F sid. 5

- Skjut förlängningen (H) tills den är placerad på önskad höjd (Fig. ①).
- Följ det som anges i fig. ② och rita upp en linje på väggen som skall tjäna till att placera fästet (L) korrekt.
- Placera fästet (L) på väggen efter den uppritade linjen och använd ett vattenpass för att kontrollera den horisontella justeringen och gör 2 märken i ändarna där hålen skall borraras (Fig. ③).
- Borra hålen, sätt i 2 expansionspluggar (ø 6mm) och skruva fast fästet (L) med de tillhörande skruvarna (V4) (Fig. ④).
- Dra med skruvarna (V5) åt förlängningen (H) på fästet (L) (Fig. ⑤).
- Sätt på strömförsörjningen till kåpan i enlighet med gällande föreskrifter.

## DRIFT

### NÄR SKALL DU SLÅ PÅ OCH STÄNGA AV KÅPAN?

Slå på kåpan minst en minut innan du börjar att laga mat: detta kommer att främja en luftström för att leda rök och ångor mot utsugningsytan. Vid avslutad matlagning skall du låta kåpan arbeta tills all ånga och alla lukter har sugits upp helt. Du kan, eventuellt, ställa in automatisk avstängning av kåpan efter 15 minuters användning, med hjälp av Timerfunktionen.













### VILKEN HASTIGHET SKALL DU VÄLJA?

Den **första** hastigheten används för att bibehålla den rena luften med låg konsumtion av elenergi. Den **andra** hastigheten används under normala förhållanden. Den **tredje** hastigheten används i närvaro av starka lukter och ångor.

### NÄR SKALL DU TVÄTTA ELLER BYTA FILTREN?

Kåpan monterar två olika sorters filter: metalliska (tvättbara) och de med aktivt kol (ej tvättbara). De förstnämnda måste rengöras var 30:e användningstimme (rött fast ljus  betyder att det är dags att tvätta dem) medan de sistnämnda skall bytas ut cirka var 3:e - 4:e månad beroende på användningen av kåpan. För ytterligare information läs kap. "Underhåll" på sid. 63.

## ANVÄNDNING AV DEN ELEKTRONISKA KONTROLLPANELEN

					
 <b>Timer/Larm filter</b> Ett tryck på knappen, med motorn aktiv vid vilken hastighet som helst, aktiverar <b>Timer</b> -funktionen. Denna funktion fastställer <b>den automatiska avstängningen av kåpan efter 15 minuters drift</b> . Aktiveringen av funktionen signaleras av det <b>RÖDA blinkande</b> ljuset. Med aktiv Timerfunktion kan ändå kåpan stängas av av användaren närsomhelst genom att trycka på knappen  : funktionen inaktiveras automatiskt och det RÖDA ljuset släcks. Om hastigheten varierar med hjälp av aktiv Timerfunktion så kommer denna sistnämnda att automatiskt inaktiveras. Tändningen av det <b>RÖDA fasta</b> ljuset anger däremot <b>larmet för fettfiltret</b> : detta larm varnar för att det är dags att tvätta metallfettfiltren (larmet aktiveras efter cirka 30 användningstimmar). Efter rengöringen av filtren skall du hålla knappen intryckt i 3 sekunder för att inaktivera larmet och nollställa timräknarna.  För demontering och montering av metallfettfiltren se instruktionerna i ritning <b>G</b> på sid. 6.	 <b>Lägestryckknapp (ON/OFF)</b> Genom att trycka på knappen slås kåpans motor på (eller av): kåpan startar i den sista hastigheten som valts före den föregående avstängningen (funktion önskad hastighet). Om du önskar använda en annan hastighet skall du ställa in den med hjälp av knapparna + och -.	 <b>Tryckknapp +</b> Tryck på knappen för att öka motorns hastighet. Hastighet 1, 2 och 3 anges med det antal lysdioder som tänds, förutom lysdioderna för ljus och timer. I versionerna med 4 hastigheter ger knappen + ett blinkande ljus: den 4:e hastigheten eller intensiv är tidsinställd och efter cirka 7 minuter går motorn automatiskt över till den 3:e hastigheten.	 <b>Tryckknapp -</b> Tryck på knappen för att minska motorns hastighet. Hastighet 1, 2 och 3 anges med det antal lysdioder som tänds, förutom lysdioderna för ljus och timer.	 <b>Ljustryckknapp</b> ON: tätt ljus (lysande tryckknapp) OFF: släckt ljus	

## BELYSNING

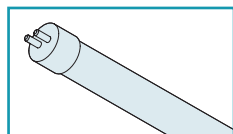

Kåpan är försedd med belysning med lysrör. Om det skulle bli nödvändigt med byte av detta:

- Koppla bort apparaten från elnätet genom att dra ur kontakten eller genom att verka på huvudströmbrytaren.

### Fas I sid. 6

- Ta bort det täckande elementet (N) (Fig. ① och ②).
- Avlägsna det lysrör (M) som inte fungerar längre (Fig. ③ och ④).
- Montera en ny lysrörslampa och utför åtgärderna på omvänt sätt mot vad som beskrivits i Fig. ③ och ④.



**Den nya lysrörslampen måste ha samma egenskaper som den ersatta!**

- Återmontera det täckande elementet (N) genom att utföra åtgärderna på omvänt sätt mot vad som beskrivits i Fig. ① och ②.
- Koppla apparaten till elnätet igen.

## UNDERHÅLL



**Innan du utför någon rengöring eller något underhållsarbete, koppla bort apparaten genom att dra ur kontakten eller stänga av huvudströmbrytaren.**

Konstant underhåll säkerställer apparatens korrekta drift och en god effektivitet under lång tid.

Särskild uppmärksamhet bör ägnas åt metallfettfiltren och åt de aktiva kolfiltren. Regelbunden rengöring av filtren och deras stöd kommer att se till att det inte ansamlas fett på spisflåkten, med åtföljande risk för brand.

### EXTERN RENGÖRING

Det rekommenderas att rengöra kåpans utvändiga ytor **minst varannan vecka** för att undvika att oljiga eller feta substanser påverkar stållytorna.

Valmistaja suosittelie käyttämään harjatusta ruostumattomasta teräksestä valmistetun liesikuvun puhdistamiseen "Magic Steel" liinoja. Alternativt kan rengöringen göras genom att använda en mjuk trasa som fuktats lätt med ett neutralt rengöringsmedel eller med denaturerad sprit. Avsluta rengöringen med en noggrann sköljning och torkning med mjuka trasor.



**Använd inte för mycket vatten i närheten av kontrollpanelen och av belysningsanordningarna för att undvika att fukten når elektroniska delar. Du bör inte använda rengöringsmedel som innehåller slipmedel, syror eller frätande ämnen samt trasor med grova ytor: den direkta följden av den bristande efterlevnaden av dessa anvisningar kommer att vara en oåterkallelig försämring av kåpans yta.**

Rengöringen av glaspanelerna utförs endast med speciella rengöringsmedel som inte är frätande eller slipande med en mjuk trasa.

Tillverkaren avsägar sig allt ansvar om dessa instruktioner inte följs.

### RENGÖRING AV INRE DELAR



Det är förbjudet att rengöra de elektriska delarna eller delarna i motorn som sitter inne i kåpan med vätskor eller lösningsmedel.

**Använd inte produkter med slipmedel. Alla ovanstående åtgärder måste utföras efter att ha kopplat bort apparaten från elnätet.**

### METALLFETTFILTER

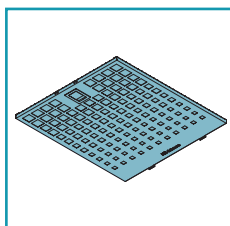

Metallfettfiltren har funktionen att hålla kvar svävande fettpartiklar: dessa sistnämnda underblåser eventuella flammor som avges under tillagningen när de avlagras på filtren och skapar dålig lukt samt försämrar luftflödet genom att minska kåpans utsugningskapacitet.

Av dessa skäl är det lämpligt att tvätta metallfiltren **ofta (minst en gång i månaden)** genom att lämna dem i blöt i cirka 1 timme i kokande vatten och diskmedel utan att böja dem. Använd inga frätande, syrahaltiga eller alkaliska rengöringsmedel. Skölj dem noggrannt och vänta tills de är ordentligt torra innan du monterar dem igen.

Tvätt i diskmaskin är tillåten men kan orsaka brunfärgning av filtren: för att minska detta problem skall du tvätta vid låga temperaturer (max 55°C).



För uttaget av metallfettfiltren skall du verka på handtaget (se instruktioner **G** på sid. 6). För insättning skall du utföra åtgärden i omvänd ordning.

### AKTIVA KOLFILTER

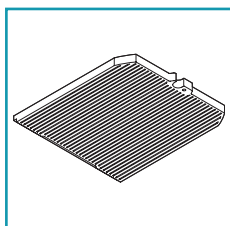

De aktiva kolfiltren har funktionen att hålla kvar den lukt som finns i luftströmmen som passerar genom dem: luften renas genom att passera genom filtren och skickas sedan tillbaka in i köket.

De aktiva kolfiltren **kan inte tvättas** och skall bytas ut i genomsnitt var **3:e till 4:e månad** (det beror på kåpans användningsfrekvens).

Kassera de aktiva kolfiltren enligt de bestämmelser som gäller i användarlandet.



För byte av de aktiva kolfiltren, ta bort metallfettfiltren (se instruktioner **G** på sid. 6) och följ instruktionerna **H** på sid. 6.



### KASSERING I SLUTET AV LIVSLÄNGDEN

Denna symbol på produkter och/eller medföljande dokumentation betyder att förbrukade elektriska och elektroniska produkter inte skall blandas med vanligt hushållsavfall. För själva behandlingen, återvinningen och återanvändningen ombeds du ta med dessa produkter till återvinningscentralerna där de tas emot gratis. Alternativt kan du i vissa länder lämna tillbaka produkterna till din lokala återförsäljare för att köpa en ny liknande motsvarande produkt. Korrekt kassering av denna produkt kommer att bidra till att spara värdefulla resurser och undvika potentiella negativa effekter på människors hälsa och på miljön som skulle kunna orsakas av en olämplig kassering av avfallet. Vänligen kontakta dina lokala myndigheter för ytterligare information om den närmaste återvinningscentralen. Man kan få sanktioner för felaktig kassering av detta avfall i enlighet med nationell lagstiftning.

#### INFORMATION OM AVFALLSHANTERING I LÄNDER I EUROPEISKA UNIONEN

EU-direktivet om WEEE-utrustning har genomförts på olika sätt av varje nation, så om du vill kassera denna utrustning föreslår vi att du kontaktar den lokala myndigheten eller återförsäljaren och frågar efter rätt metod för avfallshantering

#### INFORMATION OM KASSERING I LÄNDER UTANFÖR DEN EUROPEISKA UNIONEN.

Denna symbol gäller endast inom den Europeiska Unionen: om du vill kassera denna produkt i andra länder råder vi dig att kontakta de lokala myndigheterna eller återförsäljaren för att fråga om korrekt kasseringsmetod.

# TURVALLISUUSOHJEET JA VAROITUKSET

## VAROITUKSET ASENTAJALLE

### TEKNINEN TURVALLISUUS



Asennustyöt on annettava asiantuntevien ja pätevien asentajien tehtäväksi, tämän oppaan ohjeiden mukaisesti ja noudattaen voimassa olevia määräyksiä.

- Ennen kuvun asentamista on tarkistettava, että kaikki sen osat ovat ehjiä ja toimivia: jos vikoja ilmenee, älä jatka asennusta ja ota yhteyttä jälleenmyyjään.
- Jos esteettisiä vikoja ilmenee, kupua EI saa asentaa; aseta se takaisin alkuperäiseen pakkaukseensa ja ota yhteyttä jälleenmyyjään. Sen jälkeen kun kupu on asennettu, esteettisten vikojen reklamaatioita ei oteta vastaan.
- Käytä asennuksen aikana aina henkilönsuojaimia (esim. turvakenkiä) ja toimi huolellisesti ja oikeaoppisesti.
- Kuvun mukana toimitettavaa kiinnityssarjaa (ruuvit, kiinnitystulpat ja kannattimet) voidaan käyttää vain muuratuille seinille: jos kupu on asennettava seinälle, joka on tehty muusta materiaalista, ota käyttöön muut kiinnitysjärjestelmät ottaen huomioon seinän kantavuus ja kuvun paino (osoitettu sivulla 2).
- Ota huomioon, että asennus muilla kuin toimitetuilla kiinnitysjärjestelmillä voi aiheuttaa sähköön ja mekaaniseen kestävyysliittyviä riskejä.
- Älä muokkaa laitteiston sähköisiä, mekaanisia ja toiminnallisia rakenteita.
- Älä asenna kupua ulkotiloihin tai altista sitä ilmastollisille tekijöille (sade, tuuli, jne..).
- Ruostumattomasta teräksestä valmistetun kuvun asennuksen jälkeen se on välttämättä puhdistettava suojaliiman jäänteistä ja mahdollisista rasvatai öljytahroista, jotka voivat vahingoittaa lopullisesti kuvun pintaa, ellei niitä poisteta. Tätä toimenpidettä varten valmistaja suosittelee käytettäväksi toimituksen mukana tulevia liinoja, jotka ovat myös ostettavissa myöhemmin.

### SÄHKÖTURVALLISUUS



Sähköjärjestelmän, johon kupu tullaan liittämään, on oltava määräysten mukainen ja varustettu pakollisella maadoituksella käyttöömaan turvamääräysten mukaisesti; sen on myös oltava Eurooppalaisten radiohäirinnän estoa koskevien määräysten mukainen.

- Ennen kuvun asennusta tarkista, että sähköverkon jännite vastaa kuvun sisällä sijaitsevassa kyltissä annettua arvoa.
- Sähköliitäntään käytettävän pistorasian on oltava helppopääsyisessä paikassa laitteiston asennuksen jälkeen: jos tämä ei ole mahdollista, helppopääsyiselle paikalle on asetettava yleiskatkaisija kuvun virrankatkaisua varten tarpeen vaatiessa.
- Vain pätevä sähkömies saa suorittaa tarvittavia muutoksia kuvun asennukseen vaadittavaan sähköjärjestelmään.
- Poistoputken suojan kiinnitysruuvien maksimipituus (valmistajan toimittama) on 10 mm. Näistä ohjeista poikkeavien ruuvien käyttäminen voi aiheuttaa sähköön liittyviä riskejä.
- On vaarallista muokata tai yrittää muokata tämän laitteiston ominaisuuksia. Jos laitteessa ilmenee toimintahäiriöitä, älä yritä selvittää ongelmaa yksin, vaan ota yhteyttä jälleenmyyjään tai valtuutettuun asiakaspalveluun korjausta varten.
- **Kytke kuvun asennuksen aikana virta pois irrottamalla sähköjohto tai kytkemällä pääkatkaisija pois päältä.**

### SAVUN POISTON TURVALLISUUS

- Älä yhdistä laitetta palamisesta muodostuvien savujen poistoputkiin (lämmityslaitteet, takat, jne).
- Varmista ennen kuvun asennusta, että kaikkia voimassa olevia savujen ulkotiloihin poistoa koskevia määräyksiä on noudatettu.

## VAROITUKSET KÄYTTÄJÄLLE

### YLEISVAROITUKSET



Nämä varoitukset on laadittu teidän ja muiden paikalla oleskelevien turvallisuuden takaamiseksi, minkä vuoksi pyydämme, että luette huolellisesti tämän oppaan kaikilta osiltaan ennen laitteen asennusta ja käyttöä, tai ennen sen puhdistustoimenpiteitä.

- Valmistaja ei vastaa ihmisille, esineille tai kotieläimille suoraan tai epäsuorasti aiheutuvista mahdollisista vahingoista, jotka johtuvat tässä ohjekirjassa annettujen ohjeiden noudattamatta jättämisestä.
- On erittäin tärkeää, että tätä ohjekirjaa säilytetään yhdessä laitteen kanssa tulevaa käyttöä varten. Jos laitteisto myydään tai annetaan toiselle henkilölle, varmista että myös ohjekirja toimitetaan sen mukana niin, että uusi käyttäjä saa tietoa kuvun käytöstä ja sitä koskevista varoituksista.
- Asennustyöt on annettava asiantuntevien ja pätevien asentajien tehtäväksi, tämän oppaan ohjeiden mukaisesti ja noudattaen voimassa olevia määräyksiä.
- Jos virtajohto tai muut osat ovat vaurioituneet, kupua EI saa käyttää. Irrota kupu verkkovirrasta ja ota yhteyttä jälleenmyyjään tai valtuutettuun asiakaspalveluun korjausta varten. Käytä alkuperäisiä varaosia. **Älä yritä suorittaa korjauksia tai vaihtoja yksin: epäpätevien ja asiaa tuntemattomien henkilöiden suorittamat korjaukset voivat aiheuttaa vahinkoja, vakaviakin, omaisuudelle ja/tai henkilöille, mikä ei kuulu valmistajan takuun piiriin.**
- Älä muokkaa laitteiston sähköisiä, mekaanisia ja toiminnallisia rakenteita. Vain pätevä sähkömies saa suorittaa tarvittavia muutoksia kuvun asennukseen vaadittavaan sähköjärjestelmään.

### KÄYTTÖTARKOITUS

- Laitteisto on tarkoitettu vain ja ainoastaan kotitalouskeittiöiden, ei ammattikeittiöiden, ruoan kypsennyksestä aiheutuvien savujen poistoon imun kautta: kaikki tästä poikkeava käyttö on kiellettyä, voi aiheuttaa vahinkoa henkilöille, omaisuudelle ja kotieläimille sekä vapauttaa valmistajan kaikesta vastuusta.
- Yli 8-vuotiaat lapset ja henkilöt, joiden fyysinen, aistinvarainen tai henkinen kyky on rajoittunut, tai joilla ei ole riittävästi kokemusta ja/tai tietoa, voivat käyttää laitetta valvonnan alaisina, tai kun he ovat saaneet ohjeet laitteen turvalliseen käyttöön ja ymmärtäneet siihen liittyvät vaarat. Lapset eivät saa leikkiä laitteella. Käyttäjän vastuulla olevia puhdistus- ja huoltotoimia ei saa antaa lasten tehtäväksi ilman valvontaa.



## VAROITUKSET KÄYTTÖÄ JA PUHDISTUSTA VARTEN

- Ennen minkään puhdistus- tai huoltotoimenpiteen suorittamista, kytke virta pois irrottamalla sähköjohto tai kytkemällä pääkatkaisija pois päältä.
- Älä käytä kupua kosteilla käsillä tai avojaloin.
- Kun laitetta ei käytetä, tarkista aina, että kaikki sähköiset osat (valot, imujärjestelmä) on sammutettu.
- Mahdollisten kupuun sijoitettujen tai ripustettujen esineiden (jos olemassa) kokonaispaino ei saa ylittää 1,5 kg:aa.
- Tarkkaile rasvakeittimiä käytön aikana: kuumentunut öljy voi syttyä palamaan.
- Älä sytytä avotulta kuvun alle.
- Älä valmista ruokia avotulella kuvun alla.
- Älä koskaan käytä kupua ilman metallisia rasvasuodattimia; muuten rasva ja lika pääsee laitteistoon vaarantaen sen toiminnan.
- Kuvun käsiteltävät osat voivat olla kuumia käytettäessä yhdessä keittolaitteiden kanssa.
- Älä puhdistu kuvun osia, kun ne ovat vielä kuumia.
- Jos puhdistus ei tapahdu tämän ohjekirjan ohjeiden mukaisesti ja tässä ilmoitetuilla tuotteilla, tulipaloriski on mahdollinen.
- Kytke yleiskatkaisija pois päältä, kun laitteistoa ei käytetä pidempiin aikoihin.



Jos käytössä on samanaikaisesti muita kaasulla tai muilla polttoaineilla toimivia laitteita (lämmityslaitteet, takat, uunit jne.), huolehdi tarvittavasta tuuletuksesta tilassa, jossa imu tapahtuu, voimassa olevien määräysten mukaisesti.

## VAROITUKSET TOIMINTAHÄIRIÖIDEN TAPAUKSESSA

- Jos virtajohto tai muut osat ovat vaurioituneet, kupua ei saa käyttää. Irrota kupu verkkovirrasta ja ota yhteyttä jälleenmyyjään tai valtuutettuun asiakaspalveluun korjausta varten. Käytä alkuperäisiä varaosia. **Älä yritä suorittaa korjauksia tai vaihtoja yksin: epäpätevien ja asiaa tuntemattomien henkilöiden suorittamat korjaukset voivat aiheuttaa vahinkoja, vakaviakin, omaisuudelle ja/tai henkilöille, mikä ei kuulu valmistajan takuun piiriin.**

Valmistaja pidättää oikeuden tehdä mitä tahansa muutoksia laitteistoille milloin tahansa, ilman ennakoilmoitusta. Tämän oppaan tulostaminen, kääntäminen ja kopioiminen on sallittua vain valmistajan valtuutuksella.

Tekniset tiedot, graafiset esitykset ja tarkennukset tässä oppaassa on tarkoitettu vain tiedoksi ja niitä ei saa julkaista.

Oppaan alkuperäiskieli on italia, valmistaja ei ota vastuuta mahdollisista kirjoitus- tai käännösvirheistä.

## ASENNUS (osa tarkoitettu vain kuvun asennukseen pätevälle henkilöstölle)



Ennen kuvun asentamista, lue huolellisesti luku "Turvallisuusohjeet ja varoitukset" sivulla 64.

## TEKNISET OMINAISUUDET

Laitteen tekniset tiedot on annettu kylteissä, jotka sijaitsevat kuvun sisällä.

## SIJOTUS

**Minimietäisyys keitinlaitteen ylimmän kohdan ja liesikuvun alimman kohdan välillä on osoitettu kuvassa A sivulla 4.**

Yleisesti, kun liesikupu sijoitetaan kaasulaitteen yläpuolelle, tämän etäisyyden on oltava vähintään 65 cm (25,6"). Tästä huolimatta, TC61:n 11. heinäkuuta 2002 annetusta EN60335-2-31 säädöksestä (alalauseke 7.12.1 kokous 15 esityslista 10.11) tekemän tulkinnan mukaan, keittotason ja kuvun alaosan välinen minimietäisyys voidaan laskea annettuun etäisyyteen.

Jos kaasulla toimivan keittotason käyttöohjeet määrittävät suuremmasta etäisyydestä, tämä on otettava huomioon asennuksessa.

Älä asenna kupua ulkotiloihin tai altista sitä ilmastollisille tekijöille (sade, tuuli, jne...)

## SÄHKÖLIITÄNNÄT (osa tarkoitettu vain liitäntöjen tekemiseen päteville henkilöille)



Ennen kuin teet mitään toimenpiteitä kuvulle, kytke laite irti sähköverkosta.

**Varmista, ettei kuvun sisällä irtoa tai leikkaudu sähköjohtoja; jos näin tapahtuu ota yhteyttä lähimpään Huoltopalveluun. Sähköliitännöiden tekemistä varten, ota yhteyttä asiantuntevaan henkilöstöön.**

**Liitännät on tehtävä voimassa olevien lakien mukaisesti.**

Ennen laitteen yhdistämistä sähköverkkoon, varmista että:

- sähköverkon jännite vastaa kuvun sisällä sijaitsevassa kyltissä annettua arvoa.
- sähköjärjestelmä on määräysten mukainen ja kestää laitteiston kuormituksen (katso teknisten ominaisuuksien kyltti kuvun sisällä);
- pistoke ja johto ei pääse kosketuksiin kuumien osien kanssa, joiden lämpötila on yli 70 °C;
- virransyöttöjärjestelmä on varustettu tehokkaalla ja oikein tehdyllä maadoituksella voimassa olevien määräysten mukaan;
- käytetty liitäntäpistoke on helpopääsyisessä paikassa asennuksen jälkeen.

Jotkut laitetypit saatetaan toimittaa johdolla ilman pistoketta; tässä tapauksessa käytä standardoitua pistoketta, ottamalla huomioon, että kelta-vihreä johto on tarkoitettu maadoitukseen, sininen johto on nollajohto ja ruskea johto on vaihejohto.

Asenna virtajohtoon kuormitukseen sopiva pistoke ja liitä se asianmukaiseen turvapistokkeeseen.

Jos kiinteä laitteisto ei ole varustettu virtajohdolla ja pistokkeella, tai muulla laitteella, joka varmistaa erotuksen verkosta, koskettimien avausetäisyydellä mahdollistaen täydellisen katkaisun III ylijännitekategorian olosuhteissa, näiden virrankatkaisulaitteiden on oltava olemassa sähköverkossa asennusta koskevien määräysten mukaisesti.

Keltainen/vihreä maajohto ei saa katketa virtakatkaisijan kautta.

Valmistaja ei ota vastuuta turvamääräyksien laiminlyönnistä.

## SAVUN POISTO (osa on tarkoitettu vain kuvun asennukseen pätevälle henkilöstölle)

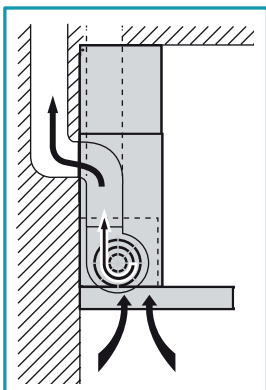

### KUPUVERSIO ULKOISELLA POISTOPUTKELLA (IMU)

Tässä versiossa keittiön savut ja höyryt johdetaan ulkotilaan poistoputken kautta.

Ilman poiston liitos, joka tulee ulos kuvun yläosasta, on liitettävä putkeen, joka johtaa savut ja höyryt ulkoiseen poistoaukkoon.

**Älä yhdistä laitetta palamisesta muodostuvien savujen poistoputkiin (lämmityslaitteet, takat, jne...) ja noudata ehdottomasti ilman ulkotiloihin poistoa koskevia voimassa olevia määräyksiä.**

Savujen poistoputkessa on oltava:

- halkaisija ei pienempi kuin kuvun liitos;
- lievä kallistus alaspäin (pudotus) vaakasuorissa osissa, jotta vältetään mahdollisen tiivistymisen palaaminen kupuun;
- mahdollisimman vähän mutkia;
- mahdollisimman lyhyt (pituus) (pitkät putket ja useat mutkat voivat laskea kuvun imukykyä ja aiheuttaa tärinää vastaventiiliin).

Jos savujen poistoputki kulkee kylmien tilojen, kuten välikaton jne. läpi, on mahdollista että tiivistymistä muodostuu lämpötilan vaihteluista johtuen. Tässä tapauksessa putket on eristettävä.

Kuvut, joissa on 800 mm<sup>3</sup>/h moottori, varustetaan vastaventiilillä, joiden tehtävänä on estää ilman pääsy sisään ulkotiloista, kun kupua ei käytetä: asennusta varten katso ohjeet **C** sivulla 4.

**Kun liesikupua käytetään samanaikaisesti muiden laitteiden kanssa, jotka käyttävät kaasua tai muita polttoaineita, tilassa on oltava riittävä tuuletus voimassa olevien määräysten mukaisesti.**



Tästä versiosta on poistettava aktiivihiiisuodattimet; niiden irrottamiseksi katso ohjeet **H** sivulta 6.

*Saksan poikkeus: kun liesikupua ja muulla kuin sähköllä toimivia laitteita käytetään samanaikaisesti, tilan negatiivinen paine ei saa ylittää 4 Pa (4 x 10<sup>-5</sup> baaria).*

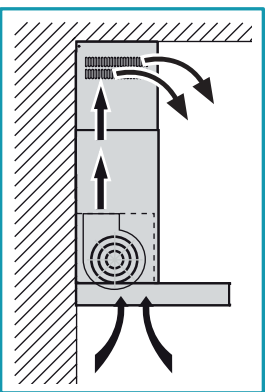

### KUPUVERSIO SISÄILMAN KIERROLLA (SUODATTAVA)

Tässä versiossa ilma kiertää aktiivihiiisuodattimet läpi puhdistusta varten ja takaisin keittiön sisäilmaan.



Tarkista että aktiivihiiisuodattimet on asennettu kupuun, jos näin ei ole asenna ne kuten neuvottu ohjeissa **H** sivulla 6.

Jos kupu on asennettu suodattavalla versiolla, vastaventiili ei saa olla asennettuna: poista venttiili, jos se on asennettuna moottorin ilmanpoistoliitokseen (suorita päinvastaiset toimenpiteet kuin ohjeissa **C** sivulla 4).

## ASENNUSOHJEET (osa on tarkoitettu vain kuvun asennukseen pätevälle henkilöstölle)

### Vaihe **A** sivu 4

- Nojaa tukitanko (**S**) asennusseinälle määritetylle korkeudelle (**H**) keittotasosta, kuten näytetty kuvassa (Kuva ①).
- Tarkista vaakasuora linjaus vesivaa'alla ja merkitse tukitangon päihin kaksi porauskohtaa (Kuva ② - ③).
- Poraa reiät, aseta kaksi ø 8 mm kiinnitystulppaa paikoilleen ja kiinnitä tanko vastaavilla ruuveilla (**V1**) (Kuva ④).



**Kuvun mukana toimitettavaa kiinnityssarjaa (ruuvit, kiinnitystulpat ja kannattimet) voidaan käyttää vain muuratuille seinille:** jos kupu on asennettava seinälle, joka on tehty muusta materiaalista, ota käyttöön muut kiinnitysjärjestelmät ottaen huomioon seinän kantavuus ja kuvun paino (osoitettu sivulla 2).

### Vaihe **B** sivu 4

- Kiinnitä kupu tukitankoon (Kuva ①).
- Säädä kuvun paikkaa kiinnitysosien ruuvien avulla (Kuva ②). Ylempi ruuvi (**B**) säätää etäisyyttä seinästä, alempi ruuvi (**C**) pystysuuntaista liukua.
- Vältä kuvun irtoamista johtuen alta tulevasta paineesta, kiinnitä kupu seinälle kiinnitystulppien ja vastaavien ruuvien (**V2**) avulla käyttämällä kuvun takana olevia reikiä (Kuva ③).

### Vaiheet **C** ja **D** sivu 4

#### KUPUVERSIO ULKOISELLA POISTOPUTKELLA (IMU)

- **Vain versioissa, joissa 800 m<sup>3</sup>/h** moottori: halutessa voidaan asentaa vastaventiili (**M**) kuten näytetty kuvassa **C**.
- Liitä kuvun ilmanpoistoliitos ulkoiseen poistoputkeen sopivan kanavoinnin kautta.

#### KUPUVERSIO SISÄILMAN KIERROLLA (SUODATTAVA)

- Tarkista että aktiivihiiisuodattimet on asennettu kupuun, jos näin ei ole asenna ne kuten neuvottu ohjeissa **I** sivulla 6.
- Jos asennettuna, poista kuvun ilmanpoistoliitokseen asennettu vastaventiili (suorita päinvastaiset toimenpiteet kuin ohjeissa **C** sivulla 4).

### Vaihe **E** sivu 5

- Aseta jatkokappale (**H**) poistoputken suojaan (**G**) (Kuva ①) ja kiinnitä kokonaisuus kuvun runkoon ruuvien avulla (**V3**) (Kuva ②).
- Ulkoisen poistoputken version tapauksessa (imu) jatkokappale (**H**) on mahdollista asentaa aukot alaspäin, jotta ne eivät jää näkyviin, jos vain asennuskorkeus sen sallii.

## Vaihe F sivu 5

- Pidennä jatkokappaletta (H), kunnes saavutat halutun korkeuden (Kuva ①).
- Noudattamalla kuvassa ② annettuja ohjeita, piirrä seinälle viiva, jonka avulla kannatinosa (L) voidaan sijoittaa oikein paikalleen.
- Sijoita kannatin (L) seinään piirretyn viivan mukaisesti, tarkista vesivaa'alla vaakasuoruus ja merkitse päihin kaksi porauskohtaa (Kuva ③).
- Poraa reiät, aseta kaksi Ø 6 mm kiinnitystulppea paikoilleen ja kiinnitä kannatin (L) vastaavilla ruuveilla (V4) (Kuva ④).
- Kiinnitä jatkokappale (H) kannattimeen (L) ruuveilla (V5) (Kuva ⑤).
- Kytke kuvun virransyöttö noudattamalla voimassa olevia määräyksiä.

## TOIMINTA

### KUVUN KÄYNNISTYS JA SAMMUTUS

Käynnistä kupu vähintään minuutti ennen kypsentämisen aloittamista: tämä parantaa ilmavirtaa savujen ja höyryjen johtamiseksi kohti imuripintaa. Kypsentämisen jälkeen jätä kupu päälle, kunnes kaikki höyryt ja hajut on imetty täysin: tarvittaessa on mahdollista ajastaa kuvun automaattinen sammutus ajastin-toiminnon avulla 15 minuutin päähän.

### NOPEUDEN VALINTA



Ykkösnopeutta käytetään pitämään ilma puhtaana matalalla sähköenergian kulutuksella, kakkosnopeutta käytetään normaaliolosuhteissa ja kolmosnopeutta voimakkaiden hajujen tai höyryjen tapauksessa.

### SUODATTIMIEN PESU- JA VAIHTOVÄLIT

Kuvussa käytetään kahta eri tyyppistä suodatinta: metalliset (pestävät) ja aktiivihiiisuodattimet (ei pestäviä). Ensin mainitut on puhdistettava joka 30. käyttötunti (kiinteä punainen valo ilmoittaa, että ne on pestävä), toiseksi mainitut vaihdetaan noin joka 3-4 kuukausi kuvun käytöstä riippuen. Lisätietoja varten katso luku "Huolto" sivulla 68.

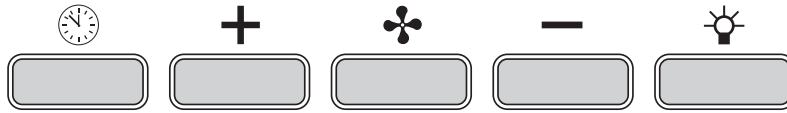
## ELEKTRONISEN NÄPPÄIMISTÖN KÄYTTÖ



	<b>Ajastin/Suodatinhälytys</b> Painikkeen painaminen moottorin ollessa käytössä millä tahansa nopeudella aktivoi <b>Ajastin</b> -toiminnon: tämä toiminto ajastaa kuvun automaattisen sammutuksen 15 minuutin päähän. Toiminnon päälle kytkeytyminen osoitetaan <b>PUNAISEN valon vilkkumisella</b> . Ajastin-toiminnon ollessa päällä käyttäjä voi kuitenkin sammuttaa kuvun milloin tahansa painamalla näppäintä  : toiminto kytketään automaattisesti pois päältä ja PUNAINEN valo sammuu. Jos nopeutta muutetaan ajastimen ollessa toiminnassa, tämä kytketään automaattisesti pois päältä. <b>Kiinteän PUNAISEN valon</b> syttyminen taas ilmoittaa <b>rasvasuodattimen hälytyksestä</b> : tämä hälytys ilmoittaa, että metalliset rasvanpoistosuodattimet on pestävä (hälytys aktivoituu noin 30 käyttötunnin jälkeen). Suodattimien puhdistuksen jälkeen pidä näppäintä painettuna kolmen sekunnin ajan hälytyksen kytkemiseksi pois päältä ja laskurien nollaamiseksi.		<b>Toimintatilan painike (ON/OFF)</b> Painamalla näppäintä kuvun moottori syttyy (tai sammuu): moottori käynnistyy viimeksi ennen sammutusta käytössä olleella nopeudella (halutun nopeuden toiminto). Jos haluat käyttää toista nopeutta, säädä sitä näppäimillä + ja -.
			<b>Painike +</b> Painamalla painiketta nostetaan moottorin nopeutta. 1, 2 ja 3 nopeudet näytetään palavien led-valojen määrällä, pois lukien lampun ja ajastimen led-valot. Versiossa, jossa on neljä nopeutta, painike + näyttää vilkkuvaa valoa: nelosnopeus, tai intensiivinen nopeus, on ajastettu ja noin 7 minuutin jälkeen moottori siirtyy automaattisesti kolmosnopeudelle.
			<b>Painike -</b> Painamalla painiketta vähennetään moottorin nopeutta. 1, 2 ja 3 nopeudet näytetään palavien led-valojen määrällä, pois lukien lampun ja ajastimen led-valot.
			<b>Valopainike</b> ON: valo palaa (painike valaistu) OFF: valo sammunut

## VALAISTUS

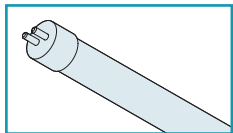

Kupu on varustettu loistevalaisimella.  
Jos lampun vaihto tulee tarpeelliseksi:

- kytke laite irti sähköverkosta irrottamalla johto tai käyttämällä yleiskatkaisijaa;

### Vaihe I sivu 6

- poista kotelo-osa (N) (Kuva ① ja ②);
- poista loppuun palanut loisteputki (M) (Kuva ③ ja ④);
- asenna uusi loistevalaisin suorittamalla toimenpiteet päinvastoin kuin kuvissa ③ ja ④;



**Uuden loisteputken ominaisuuksien on oltava vastaavat vaihdetun valaisimen kanssa!**

- asenna kotelo (N) suorittamalla toimenpiteet päinvastoin kuin kuvissa ① ja ②;
- liitä laite takaisin sähköverkkoon.



**Ennen minkään puhdistus- tai huoltotoimenpiteen suorittamista, kytke virta pois irrottamalla sähköjohto tai kytkemällä pääkatkaisija pois päältä.**

Säännöllinen huolto varmistaa tehokkuuden ja hyvän toiminnan ajan kuluessa.

Erityisesti on huomioitava metalliset rasvanpoistosuodattimet ja aktiivihiiisuodattimet; toistuva suodattimien ja niiden tukirakenteiden puhdistus varmistaa, ettei kupuun keräänny rasvaa, joka voi aiheuttaa tulipalovaaran.

## ULKOINEN PUHDISTUS

Suosittellemme puhdistamaan kuvun ulkoiset pinnat **vähintään joka 15. päivä**, jotta vältät öljyisten ja rasvaisten aineiden tarttumisen sen pintaan. För rengöring av kåpan, som är tillverkad av borstat, rostfritt stål, rekommenderar Tillverkaren att man använder servetterna "Magic Steel". Vaihtoehtoisesti puhdistus voidaan tehdä käyttämällä liinaa, johon kastettu hieman neutraalia nestemäistä puhdistusainetta tai metyylialkoholia. Päättä puhdistus huolellisella huuhtelulla ja kuivauksella käyttäen pehmeitä liinoja.



**Älä käytä liikaa vettä painikkeiden ja valaistulaitteiden lähellä välttääksesi kosteuden pääsyä elektronisiin osiin.**

**Älä käytä pesuaineita, jotka sisältävät hankaavia, happamia tai syövyttäviä aineita ja hankaavia liinoja: näiden varoitusten noudattamatta jättäminen johtaa vääjäämättä teräksen pinnan huonontumiseen.**

Lasipaneelit saa puhdistaa vain erityisillä, ei syövyttävillä tai hankaavilla puhdistusaineilla ja pehmeää liinaa käyttäen.

Valmistaja ei vastaa näiden ohjeiden noudattamatta jättämisestä.

## SISÄOSIEN PUHDISTAMINEN



Sähköisiä osia tai moottoriin liittyviä osia kuvun sisällä ei saa puhdistaa nesteillä tai liuottimilla.

**Älä käytä hankaavia aineita sisältäviä tuotteita. Suorita kaikki nämä toimenpiteet irrottamalla laite etukäteen sähköverkosta.**

## METALLISET RASVANPOISTOSUODATTIMET

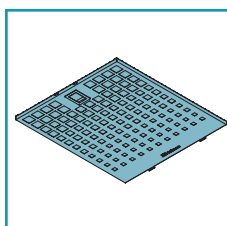

Metallisten rasvanpoistosuodattimien tehtävänä on pysäyttää leijuvat rasvapartikkelit: suodattimiin jääneet partikkelit kasvattavat keittämisen aikana karanteita liekkejä, muodostavat epämiellyttävää hajua ja tukkivat ilman kulkua vähentäen kuvun imukapasiteettia. Tämän vuoksi suosittellemme pesemään metallisuodattimet **usein (vähintään kerran kuukaudessa)** jättämällä ne likoamaan kiehuvaan veteen ja astianpesuaineeseen noin yhdeksi tunniksi välttämällä niiden taittamista. Älä käytä syövyttäviä, happamia tai emäksisiä pesuaineita.

Huuhtelee ne huolellisesti ja odota niiden täydellistä kuivumista ennen takaisin asennusta.

Pesu pesukoneessa on sallittua, mutta voi aiheuttaa tummentumia suodattimien materiaalille: tämän välttämiseksi käytä pesua matalassa lämpötilassa (maks. 55 °C).



Metallisten rasvanpoistosuodattimien irrottamiseksi käännä kahvasta (katso ohjeet **G** sivulla **6**) Asennusta varten tee toimenpide toisin päin.

## Aktiivihiiisuodattimet

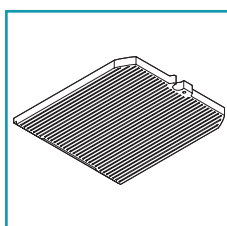

Aktiivihiiisuodattimien tehtävänä on pidättää niiden läpi virtaavan ilman hajuja: puhdistettu ilma palautetaan keittiöön suodattimien läpi menon jälkeen.

Aktiivihiiisuodattimia **ei voi pestä** ja ne on vaihdettava keskimäärin joka **3. - 4. kuukausi** (riippuen kuvun käytöstä).

Hävitä aktiivihiiisuodattimet käyttömaassa voimassa olevien määräysten mukaisesti.



Aktiivihiiisuodattimien vaihtamiseksi poista metalliset rasvanpoistosuodattimet (katso ohjeet **G** sivulla **6**) ja noudata ohjeita **H** sivulla **6**



## HÄVITTÄMINEN KÄYTÖN LOPUTTUA

Tämä symboli tuotteissa ja/tai mukana tulevissa asiakirjoissa tarkoittaa, että käytettäviä sähköisiä ja elektronisia tuotteita ei saa hävittää kotitalousjätteen seassa. Käsittelyä, keräystä ja kierrätystä varten pyydämme toimittamaan nämä tuotteet tarkoitusta vastaaviin keräyspisteisiin, jossa ne vastaanotetaan ilmaiseksi. Vaihtoehtoisesti joissakin maissa on mahdollista palauttaa tuotteet paikalliselle jälleenmyyjälle uuden vastaavan tuotteen ostohetkellä. Tämän tuotteen oikein tehty hävittäminen auttaa arvokkaiden luonnonvarojen säilyttämisessä ja estää mahdollisia ihmiselle ja ympäristölle aiheutuvia negatiivisia vaikutuksia, jotka voivat johtua jätteiden väärästä hävitystavasta. Pyydämme ottamaan yhteyttä paikallisiin viranomaisiin saadaksesi lisätietoa lähimmästä jätteiden keräyspisteestä. Näiden jätteiden hävittämisestä annettujen kansallisten määräysten laiminlyönti voi johtaa rangaistuksiin.

### TIETOA JÄTTEIDEN KÄSITTELYSTÄ EUROOPAN UNIONIN MAISSA

Sähkö- ja elektroniikkalaiteromua (WEEE) koskeva EU-direktiivi on toteutettu eri tavoin jokaisessa maassa. Tästä syystä halutessasi hävittää tämän laitteen pyydämme ottamaan yhteyttä paikallisiin viranomaisiin tai jälleenmyyjään oikean hävittämismenetelmän selvittämiseksi

### TIETOA JÄTTEIDEN HÄVITTÄMISESTÄ EUROOPAN YHTEISÖN ULKOPUOLISISSA MAISSA.

Tämä symboli on voimassa vain EU:n alueella: jos haluat hävittää tämän tuotteen muissa maissa, suosittellemme ottamaan yhteyttä paikallisiin viranomaisiin tai jälleenmyyjään laitteen oikeaoppista hävittämistä varten.

## ADVARSLER FOR INSTALLATØR

### TEKNISK SIKKERHET



Installasjonsarbeidet skal utføres av kompetente og kvalifiserte installatører, som indikert i denne bruksanvisningen og i overensstemmelse med gjeldende forskrifter.

- Før ventilatorhetten installeres kontrollere intaktheten og funksjonaliteten til alle delene: dersom avvik avdekkes, skal installasjonen ikke utføres og kontakt forhandleren.
- Dersom det er blitt oppdaget en estetisk defekt skal ventilatoren IKKE installeres; legg den i originalemballasjen og kontakt forhandleren. Når ventilatoren er installert vil ingen klage på estetiske feil aksepteres.
- Under installasjon bruk alltid personlig verneutstyr (for eksempel vernesko) og utvis aktsom og korrekt atferd.
- **Monteringssettet (skruer, plugg og braketter) som leveres med ventilatorhetten kan kun brukes på murvegger:** dersom det skulle være behov for å montere hetten på en vegg av ulikt materiale, vurder andre festesystemer der det tas hensyn til veggens resistens og ventilatorhettens vekt (angitt på side 2).
- Vær oppmerksom på at installasjon med monteringssett ulike til de som følger med eller som ikke er kompatible kan medføre risikoer av elektrisk art og mekanisk holdbarhet.
- Ikke endre elektrisk, mekanisk eller funksjonell struktur på apparatet.
- Ikke installere ventilatorhetten i eksterne miljøer og ikke utsett det for atmosfæriske agenter (regn, vind, osv...).
- Etter installasjon av ventilatorhetten i rustfritt stål er det nødvendig å rengjøre denne for å fjerne rester av beskyttende lim og eventuelle flekker av fett eller oljer, som dersom de ikke fjernes, kan føre til irreversibel forringelse av overflaten på ventilatorhetten. For denne operasjonen oppfordrer produsenten de utleverte våtservietter, som også er tilgjengelig for kjøp.

### EL-SIKKERHET



Det elektriske anlegget ventilatorhetten kobles til skal være samsvarende og obligatorisk utstyrt med jordingsforbindelse i henhold til sikkerhetsforskriftene i brukerlandet; i tillegg må det være i overensstemmelse med europeiske forskrifter om støydemping.

- Før installasjon av ventilatoren, sjekk at nettspenningen tilsvarer den som er angitt på skiltet plassert på innsiden av ventilatorhetten.
- Stikkontakten som brukes for den elektriske tilkoblingen må være lett tilgjengelig med installert apparat: dersom dette ikke er mulig, anlegg i en tilgjengelig posisjon, en hovedbryter for å koble fra ventilatorhetten når det er nødvendig.
- Eventuelle endringer på det elektriske anlegget som er nødvendige for å installere ventilatorhetten skal utføres av en kvalifisert elektriker.
- Den maksimale lengden på festeskruene til røykpipeen (levert av produsenten) er 10 mm. Bruk av skruer som ikke overholder disse instruksene, kan det føre til elektrisk fare.
- Det er farlig å endre eller forsøke å endre dette apparatets egenskaper. Ved feilfunksjon av apparatet, forsøk ikke å løse problemet på egen hånd. Kontakt forhandler eller et autorisert assistanse-senter for reparasjon.
- **Under installasjon av ventilatoren, frakoble apparatet ved å fjerne støpselet eller ved å bruke hovedbryteren.**

### SIKKERHET I FORHOLD TIL RØYKUTSLIPP

- **Ikke koble apparatet til avtrekkskanaler for røyk produsert av forbrenning (dampkjeler, kaminer, osv.)**
- Før installasjon av ventilatorhetten, forvisse seg om at alle gjeldende forskrifter om luftutslipp på utsiden av lokalet overholdes.

## ADVARSLER FOR BRUKER

### GENERELLE ADVARSLER



Disse advarene er blitt redigert for din og andres sikkerhet. Vi ber deg derfor å lese denne håndboken i sin helhet før du installerer eller bruker apparatet eller utfører renhold på dette.

- **Produsentene fraskriver seg ethvert ansvar for eventuelle skader som kan, direkte eller indirekte, skyldes personer, ting eller husdyr grunnet manglende overholdelse av sikkerhetsanvisningene i denne håndboken.**
- Det er meget viktig at denne bruksanvisningen bevares sammen med apparatet for enhver fremtidig konsultasjon. Dersom apparatet selges eller overføres til en annen person, forvisse seg om at også bruksanvisningen blir levert, slik at den nye brukeren kan informeres om ventilatorhettens virkemåte og de tilhørende anvisninger.
- Installasjonsarbeidet skal utføres av kompetente og kvalifiserte installatører, som indikert i denne bruksanvisningen og i overensstemmelse med gjeldende forskrifter.
- Dersom strømfledningen eller andre deler er skadet skal ventilatorhetten IKKE brukes. Koble ventilatorhetten fra strømforsyningen og kontakt forhandler eller autorisert teknisk assistanse for reparasjon. Kreve originale reservedeler. **Ikke forsøk å utføre reparasjoner eller utskiftninger på egen hånd: inngrep som er utført av personer som ikke er kompetente eller kvalifiserte kan forårsake skader, selv meget alvorlige, på ting og/eller personer som ikke er dekket av garantien til produsenten.**
- Ikke endre elektrisk, mekanisk eller funksjonell struktur på apparatet. Eventuelle endringer på det elektriske anlegget som er nødvendige for å installere ventilatorhetten skal utføres av en kvalifisert elektriker.

### TILTENKT BRUK

- **Apparatet er utelukkende beregnet for oppsuging av røyk som oppstår ved tilberedning av matvarer på hjemmekjøkken og ikke profesjonelle:** all annen bruk er feilaktig, det kan føre til skade på personer, gjenstander og husdyr og fritar produsenten fra ethvert ansvar.
- Apparatet kan brukes av barn over 8 år eller av personer med reduserte fysiske sensoriske eller mentale evner, eller mangel på nødvendig erfaring eller kunnskap, forutsatt at de under tilsyn eller etter at vedkommende har fått instruksjoner om sikker bruk av apparatet og forståelsen av de farene som det innebærer. Barn skal ikke leke med apparatet. Rengjøring og vedlikehold beregnet på å bli utført av brukeren bør ikke utføres av barn uten tilsyn.

## ANVISNINGER FOR BRUK OG RENGJØRING

- **Før rengjørings- eller vedlikeholdsoperasjoner, koble fra apparatet ved å ta ut støpslet eller ved å bruke hovedbryteren.**
- Ikke bruk ventilatorhetten med våte hender eller bare føtter.
- Når apparatet ikke er i bruk, kontroller alltid at alle elektriske deler (lys, oppsugingsanordning), er avslåtte.
- Den maksimale totalvekten til eventuelle gjenstander plassert eller hengende (der dette er mulig) på ventilatorhetten skal ikke overstige 1,5 Kg.
- Kontroller fritureanordningene under bruk: Den overopphetede oljen kan antennes.
- Ikke tenne åpne flammer under hetten.
- Ikke tilberede mat ved flammen under ventilatoren.
- Bruk aldri ventilatorhetten uten metallfettfilter; fett og smuss vil avsettes i apparatet og dermed svekke dets funksjon.
- Deler som er tilgjengelige fra ventilatorhetten kan være varme dersom de brukes sammen med kokeapparater.
- Ikke utføre renhold når deler av ventilatorhetten fortsatt er varme.
- Dersom renhold ikke gjennomføres i henhold til de prosedyrer og produkter nevnt i denne håndboken kan det oppstå brannfare.
- Slå av hovedbryteren når enheten ikke brukes over lengre tid



Ved bruk samtidig med andre anlegg (dampkjele, ovn, kamin, osv.) forsynt med gass eller annet brensel, sørg for en tilstrekkelig ventilasjon av lokalet der oppsugingen av røyk foregår, i henhold til gjeldende forskrifter.

## ANVISNINGER VED FUNKSJONSFEIL

- **Dersom strømledningen eller andre deler er skadet skal ventilatorhetten IKKE brukes.** Koble ventilatorhetten fra strømforsyningen og kontakt forhandler eller autorisert teknisk assistanse for reparasjon. Krev originale reservedeler. **Ikke forsøk å utføre reparasjoner eller utskiftninger på egen hånd: inngrep som er utført av personer som ikke er kompetente eller kvalifiserte kan forårsake skader, selv meget alvorlige, på ting og/eller personer som ikke er dekket av garantien til produsenten.**

Produsent forbeholder seg retten til å foreta endringer på apparatet til enhver tid og uten forvarsel. Trykking, oversettelse og reproduksjon, selv delvis, av denne håndboken anses begrenset av autorisasjon fra produsenten.

Den tekniske informasjonen, grafiske fremstillinger og spesifikasjoner i denne bruksanvisningen er kun til informasjon, og kan ikke utleveres. Bruksanvisningen er skrevet på italiensk, produsenten anser seg ikke ansvarlig for eventuelle skrive- eller oversettelsesfeil.

## INSTALLASJON (del reservert kun for personer som er kvalifiserte til å montere ventilatorhetten)



Før installasjon av ventilatorhetten utføres, les nøye kap. "Sikkerhetsanvisninger og advarsler" på side 69.

## TEKNISKE DATA

De tekniske dataene til apparatet er angitt på skiltene plassert på innsiden av ventilatorhetten.

## PLASSERING

**Minsteavstanden mellom den øverste delen av apparatet for matlaging og den nederste delen av ventilatorhetten er indikert i fig. A på side 4.**

Vanligvis når kjøkkenhetten er plassert på et apparat drevet på gass, skal denne distansen være på minst 65 cm (25,6"). Imidlertid på grunnlag av en tolkning av EN60335-2-31 av 11-07-2002 fra TC61 (pkt. 7.12.1 møte 15 sak 10.11), kan minsteavstanden mellom platetoppen og den nedre delen av hetten reduseres til oppgitte mål.

Dersom instruksjonene for gasskokeplaten spesifiserer en større avstand, må dette tas i betraktning.

Ikke installere ventilatorhetten i eksterne miljøer og ikke utsett det for atmosfæriske agenter (regn, vind, osv...)

## ELEKTRISK TILKOBLING (del reservert kun for personale kvalifisert for tilkobling)



**For enhver operasjon utføres på ventilatorhetten, koble apparatet fra strømmettet.**

**Forvisse seg om at de elektriske ledningene på innsiden av hetten ikke frakobles eller kuttes; dersom nevnte situasjoner skulle oppstå, kontakte nærmeste assistanse-senter. For den elektriske tilslutningen henvende seg til kvalifisert personale.**

**Tilkoblingen må utføres i samsvar med bestemmelser i gjeldende lover.**

Før apparatet tilkobles det elektriske nettet, kontroller at:

- nettspenningen tilsvare den som er angitt på skiltet plassert på innsiden av hetten.
- det elektriske anlegget overholder forskriftene og er i stand til å tåle belastningen til apparatet (se skiltet med tekniske data plassert på innsiden av ventilatorhetten);
- støpsel og kabel, når disse er tilkoblet, ikke kommer i kontakt med varme deler som temperatur på over 70 °C
- strømledningen er utstyrt med en effektiv og korrekt jordingskobling i henhold til gjeldende forskrifter.
- stikkkontakten som brukes for tilkoblingen er lett tilgjengelig med installert apparat.

Noen typer apparater kan være utstyrt med kabel uten støpsel; støpselet som brukes må være av typen "normalisert" som tar i betraktning at den gul-grønne ledningen må brukes til jordingen, den blå ledningen må brukes for den nøytrale og den brune ledningen må brukes for fasen.

Montere på strømledningen et støpsel med egnet belastning og koble den til et egnet sikkerhetsstøpsel.

Dersom et fast apparat ikke er utstyrt med strømledning eller støpsel, eller annen anordning som besørger frakobling fra nettet, med en åpningsdistanse på kontaktene som tillater den totale frakoblingen under tilstand av overspenningskategori III, må disse frakoblingsanordningene skal være tilordnet i strømmettet i samsvar med installasjonsreglene.

Jordingsledningen gul/grønn skal ikke avbrytes med med bryteren.

Produsenten fraskriver seg ethvert ansvar dersom sikkerhetsforskriftene ikke overholdes.

## RØYKUTSLIPP (del reservert kun for personer som er kvalifiserte til å montere ventilatorhetten)

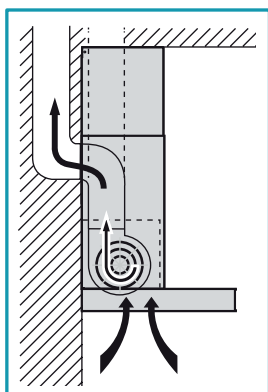

### VENTILATORHETTE MED EKSTERNT AVTREKK (SUGEVERSJON)

I denne versjonen blir matos og damp transportert eksternt gjennom et utløpsrør.

Luftavtrekkskanalen som fremspringer på den øvre delen av hetten skal kobles med et rør som leder røyk og damp i en eksternt utgang.

**Ikke koble apparatet til avløpskanaler for røyk produsert av forbrenning (f.eks. dampkjeler, kaminer, osv....) og overholde obligatorisk gjeldende forskrifter om utvendig luftavløp.**

Utløpsrøret for matos skal ha:

- en diameter som ikke er mindre enn den for koplingen til ventilatorhetten;
- en liten helning nedover (fall) i de horisontale seksjonene for å unngå eventuell kondens strømmer tilbake i ventilatorhetten;
- minste nødvendige antall kurver;
- minste nødvendige lengde (lange rør og med forskjellige kurver kan redusere sugeeffekten til ventilatorhetten og utløse vibrasjoner på tilbakeslagsventilen).

Dersom utløpsrøret for matos passerer gjennom kalde miljøer som loft osv. er det mulig at det dannes kondensvann grunnet temperaturendringer. I dette tilfelle er det nødvendig å isolere røret.

I ventilatorhetter utstyrt med motor 800m<sup>3</sup>/h medfølger en tilbakeslagsventil hvis funksjon er å hindre luftutveksling med utsiden når ventilatorhetten ikke er i drift: for montering se **C** på side 4.

**Når kjøkkenviften brukes samtidig med andre apparater som anvender gass eller andre brennstoffer, må rommet ha tilstrekkelig ventilasjon i henhold til gjeldende forskrifter.**



I denne versjonen skal de aktive kullfiltrene fjernes; for fjerning se anvisningene **H** på side 6.

Avvik for Tyskland: når kjøkkenheten og apparater forsynt med energi som er ulik fra den elektriske er i funksjon samtidig, må det negative trykket i lokalet ikke overstige de 4 Pa (4 x 10<sup>-5</sup> bar).

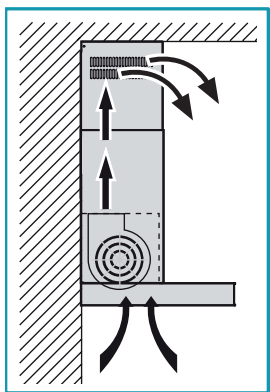

### VENTILATORHETTE MED INTERN SIRKULASJON (FILTERVERSJON)

I denne versjonen passerer luften gjennom filtre med aktivt karbon for rensing og blir resirkulert i kjøkkenmiljøet.



Kontrollere at filtrene med aktivt karbon er monterte på ventilatorhetten, i motsatt fall, sett disse på som angitt i instruksjonene **H** på side 6.

Dersom ventilatorhetten forberedes i filterversjon må ikke tilbakeslagsventilen monteres: fjern den dersom den eventuelt finnes på luftuttakskoplingen til motoren (utføre prosedyren i motsatt rekkefølge i forhold det som er beskrevet i anvisningene **C** på side 4).

## MONTERINGSANVISNINGER (del reservert kun for personer som er kvalifiserte til å montere ventilatorhetten)

### Fase **A** side 4

- Sett støttestangen (**S**) mot installasjonsveggen, men høyde (**H**) fra platetoppen som anvist i figuren (Fig. ①).
- Kontrollere den horisontale planstillingen med et vaterpass og merk 2 borepunkter på stangens ender (Fig. ② - ③).
- Bore, sett inn 2 ekspansjonspluggen ø 8mm og fest stangen med tilhørende skruer (**V1**) (Fig. ④).



**Monteringssettet (skruer, pluggen og braketter) som leveres med ventilatorhetten kan kun brukes på murvegger:** dersom det skulle være behov for å montere hetten på en vegg av ulikt materiale, vurdere andre festesystemer der det tas hensyn til veggens resistens og ventilatorhettens vekt (angitt på side 2).

### Fase **B** side 4

- Feste ventilatorhetten til støttestangen (Fig. ①).
- Justere ventilatorhettens plannivå ved hjelp av skruene på brakettene (Fig. ②). De øvre skruene (**B**) justerer distansen fra veggen, den nedre (**C**) den vertikale glidningen.
- For å forhindre avhektning av hetten grunnet underliggende trykk, feste den til veggen med en ekspansjonsplugg og tilhørende skruer (**V2**) ved å bruke de tilordnede hullene som befinner seg bak på hetten eller beslagene til dekslet. (Fig. ③).

### Fasene **C** og **D** side 4

#### VENTILATORHETTE MED EKSTERNT AVTREKK (SUGEVERSJON)

- **Kun for versjon med motor 800m<sup>3</sup>/h:** dersom det er ønskelig, installere tilbakeslagsventil (**M**) som anvist i figur **C**.
- Koble ventilatorhettens kopling for luftavtrekk til det eksterne utløpet med et egnet rør.

#### VENTILATORHETTE MED INTERN SIRKULASJON (FILTERVERSJON)

- Kontrollere at filtrene med aktivt karbon er monterte på ventilatorhetten, i motsatt fall, sett disse på som angitt i instruksjonene **H** på side 6.
- Dersom det er installert, fjern tilbakeslagsventilen som er monterert på ventilatorhettens kopling for luftavtrekk (utføre prosedyren i motsatt rekkefølge i forhold det som beskrives i anvisningene **C** på side 4).

### Fase **E** side 5

- Sett skjøteelement (**H**) i røykpipe (**G**) (Fig. ①) og fest enheten til ventilatorhettens hoveddel ved hjelp av skruene (**V3**) (Fig. ②).

- Med versjon med eksternt avtrekk (sugeversjon) er det mulig å sette inn skjøteelement (**H**) med hullene vendt nedover slik at disse gjøres usynlige dersom installasjonsmålene muliggjør dette.

## Fase F side 5

- La skjøteelement (**H**) gli helt til ønsket høyde oppnås (Fig. ①).
- Ved å følge det som angis i fig. ②, tegn en linje på veggen som skal brukes til å plassere brakett (**L**) på korrekt måte.
- Plassere brakett (**L**) på veggen ved å følge den oppmerkede linjen, kontrollere med et vaterpass at nivelleringen er horisontal og markere to borepunkter i endene (Fig. ③).
- Borre, sett inn 2 ekspansjonspluggen ø 6mm og fest brakett (**L**) med tilhørende skruer (**V4**) (Fig. ④).
- Med skruene (**V5**) skru skjøteelement (**H**) til brakett (**L**) (Fig. ⑤).
- Forsyne ventilatorhetten elektrisk ved å overholde gjeldende forskrifter.

## FUNKSJON

### NÅR SKAL MAN SLÅ AV OG PÅ VENTILATORHETTEN?

Slå på ventilatorhetten minst ett minutt for matlagingen startes: dette vil øke luftstrømmen som trekker bort røyk og damp mot sugeflaten. Etter endt matlaging la ventilatorhetten være i drift helt til all damp og lukt er fullstendig sugd opp: det er eventuelt mulig å stille inn, ved hjelp av timer-funksjonen, automatisk slukking av ventilatorhetten etter 15 minutters drift.

### HVILKEN HASTIGHET SKAL MAN VELGE?

Den **første** hastigheten brukes for å holde luften ren med lavt strømforbruk, den **andre** hastigheten brukes under normale forhold, den **tredje** hastigheten brukes ved sterk lukt og damp.

### NÅR SKAL FILTRENE RENGJØRES ELLER SKIFTES UT?

Ventilatorhetten er utstyrt med to forskjellige typer filtre: de av metall (kan rengjøres) og de av aktivt kull (kan ikke rengjøres). De første må rengjøres hver 30. brukstimer (fast rødt lys  angir at de skal rengjøres), de andre skal skiftes ut hver 3.-4. måned avhengig av ventilatorhettens bruk. For ytterligere informasjon les kap. "Vedlikehold" på side 73.

## BRUK AV ELEKTRONISK BETJENINGSPANEL

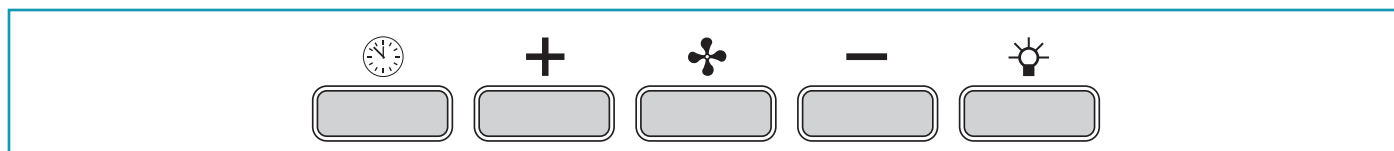

	<b>Timer/Filter-alarm</b> Trykking på tasten, med aktiv motor på alle hastigheter, aktiverer funksjonen <b>timer</b> : denne funksjonen etablerer <b>automatisk slukking av ventilatorhetten etter 15 minutters drift</b> . Aktivering av funksjonen angis ved lys som er <b>blinkende RØDT</b> . Med aktiv timer-funksjon, kan brukeren slå av ventilatorhetten til enhver tid ved å trykke på knapp  : funksjonen vil automatisk slå seg av og det RØDE lyset slukkes. Dersom hastigheten varieres med aktiv timer-funksjon, blir funksjonen automatisk deaktivert. Tenning av fast <b>RØDT lys</b> angir <b>alarm for fettfilter</b> : denne alarmen varsler at fettfiltrene i metall må rengjøres (alarm aktiveres etter ca. 30 brukstimer). Etter rengjøring av filtrene, for å deaktivere alarmen og nullstille tellerne, hold knappen inne i 3 sekunder.  For demontering og montering av metallfettfilter se instruksjonene i tegning <b>G</b> på side 6.		<b>Modusknapp (ON/OFF)</b> Ved å trykke på tasten tennes (eller slukkes) motoren på ventilatorhetten: denne igangsettes med siste valgte hastighet før den foregående avslåingen (funksjon ønsket hastighet). Dersom man ønsker å benytte en annen hastighet, stille inn hastigheten ved å bruke tastene + og -.
			<b>Knapp +</b> Ved å trykke på tasten økes motorens hastighet. Hastighet 1, 2 og 3 er fremvist av antall tente led unntatt led lys og timer. I versjonene med 4 hastigheter, har tast + et blinkende lys: den fjerde hastigheten eller intensiv er tidsinnstilt, og etter ca. 7 minutter, går motoren automatisk til tredje hastighet.
			<b>Knapp -</b> Ved å trykke på tasten reduseres motorens hastighet. Hastighet 1, 2 og 3 er fremvist av antall tente led unntatt led lys og timer.
			<b>Knapp lys</b> ON: lys på (knappen lyser) OFF: lys av

## BELYSNING

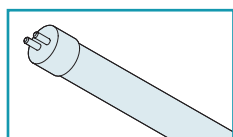

Ventilatorhetten er utstyrt med belysning ved hjelp av lysstoffrør. Dersom utskiftning av lysstoffrøret skulle bli nødvendig:

- koble apparatet fra strømmettet ved å trekke ut støpselet eller ved å bruke hovedbryteren;

Fase **I** side 6

- fjern dekselelement (**N**) (Fig. ① og ②);
- fjern det utrangerte lysstoffrøret (**M**) (Fig. ③ og ④);
- monter et nytt lysstoffrør ved å utføre i omvendt rekkefølge operasjonene beskrevet i Fig. ③ og ④;



**Det nye lysstoffrøret skal ha tilsvarende egenskaper som det utskiftede!**

- remontere dekselelement (**N**) ved å utføre i omvendt rekkefølge operasjonene beskrevet i Fig. ① og ②;
- koble apparatet til strømmettet.



## VEDLIKEHOLD



**Før rengjørings- eller vedlikeholdsoperasjoner, koble fra apparatet ved å ta ut støpslet eller ved å bruke hovedbryteren.**

Et konstant vedlikehold sikrer en god funksjon og god ytelse med tiden.

Særskilt oppmerksom rettes mot metallfettfiltrene med aktivt karbon, faktisk sikrer hyppig rengjøring av filtrene og deres støtter at det på ventilatorhetten ikke samles opp fett som er brannfarlig.

### EKSTERN RENGJØRING

Det anbefales å rengjøre ventilatorhettens eksterne overflater **minst hver 15. dag** for å unngå at oljete og fettete stoffer kan skade dem.

For rengjøring av ventilatorhetten utført i børstet rustfritt stål, anbefaler produsenten bruk av renseservietter "Magic Steel". Alternativt utføres rengjøringen med en fuktig klut fuktet med nøytralt vaskemiddel eller rødsprit. Fullføre rengjøringen med en grundig skylling og tørking med en myk klut.



**Ikke bruk for mye vann i nærheten av panelet og belysningsenhetene for å hindre at fuktighet når elektroniske deler.**

**Ikke bruk rengjøringsmidler som inneholder stoffer som er slipende, syreholdige eller etsende og kluter med med grove overflater: direkte konsekvens av manglende overholdelse av disse instruksjonene vil være uopprettelig forringelse av overflaten til ventilatorhetten.**

Rengjøring av glasspanelene skal utføres kun med spesialvaskemidler som ikke er etsende eller slipende ved bruk av en myk klut. Produsenten fraskriver seg ethvert ansvar dersom disse anvisningene ikke følges.

### RENGJØRING AV INNVENDIGE DELER



Det er forbudt å rengjøre elektriske deler eller deler relatert til motoren på innsiden av hetten, med væsker eller midler.

**Ikke bruk produkter som inneholder slipemiddel. Utføre alle disse operasjoner ved å frakoble apparatet på forhånd fra strømmenettet.**

### METALL FETTFILTRE

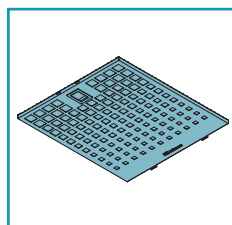

Metallfettfiltrene hvis funksjon er å samle fettpartikler: disse avsettes på filtrene og forsyner eventuelle flammer som sendes ut under koking, de genererer ubehagelig lukt og svekker luftpassasjen ved å redusere sugekapasiteten til ventilatorhetten.

Det anbefales derfor å vaske metallfiltrene **hyppig (minst hver måned)** ved å legge dem i bløt i ca. 1 time i kokende vann og oppvaskmiddel uten å bøye dem. Ikke bruk etsende, syreholdige eller alkaliske rengjøringsmidler.

Skyll godt og vente til de er helt tørre før de monteres.

Vasking i oppvaskmaskinen er mulig, men kan danne bruning av filtermaterialet: for å redusere dette problemet bruk vask på lave temperaturer (55°C maks.).



For uttrekking av metallfettfiltrene bruk håndtaket (se anvisninger **G** side **6**). For innsetting reversere operasjonen.

### FILTRE MED AKTIVT KARBON

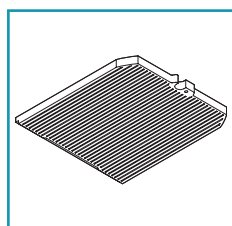

Filtrene med aktivt karbon skal holde på luktene som finnes i luftstrømmen som passerer gjennom dem: luften blir rensed ved å passere gjennom filtrene som blir sendt tilbake i kjøkkenmiljøet.

Filteret med aktivt karbon **kan ikke vaskes** og skal skiftes gjennomsnittlig hver **3.-4. måned** (avhenger av brukshyppigheten til ventilatorhetten).

Kasser de aktive kullfiltrene i samsvar med bestemmelsene som gjelder i brukerlandet.



For utskiftningen av filtre med aktivt karbon, fjern metallfettfiltrene (se instruksjoner **G** på side **6** og følge anvisningene **H** på side **6**



### KASSERING ETTER ENDT LEVETID

Dette symbolet på produktene og/eller på medfølgende dokumentasjon, viser at dette apparatet ikke må behandles som alminnelig husholdningsavfall. For riktig behandling, gjenvinning og resirkulering, vennligst bring disse produktene til angitte resirkuleringsstasjoner, der de vil bli tatt i mot uten kostnad. Alternativt, i noen land kan du returnere produktene dine til den lokale forhandleren når du kjøper et nytt tilsvarende produkt. Korrekt kassering av dette produktet vil bidra til å bevare verdifulle ressurser og forhindre potensielle negative effekter på menneskers helse og miljø, som kan være forårsaket av feilaktig avhending av avfall. Vennligst ta kontakt med lokale myndigheter for ytterligere detaljer om nærmeste stasjon for avhending. Sanksjoner for feilaktig avhending av dette avfallet i henhold til nasjonal lovgivning kan gis.

#### INFORMASJON OM KASSERING I EU-LAND

EU-direktivet om EE-avfall er blitt implementert ulikt av hver nasjon, så dersom du ønsker å kassere dette apparatet foreslår vi at du kontakter de lokale myndigheter eller forhandleren for informasjon om korrekt avfallshåndtering

#### INFORMASJON OM KASSERING I ANDRE LAND UTENFOR EU.

Dette symbolet gjelder kun for EU: dersom det er ønskelig å kassere dette produktet i et annet land, anbefaler vi å ta kontakt med lokale myndigheter eller forhandler for informasjon om korrekt kasseringmetode.

**falmec**  
JUST COOKERHOODS

**falmec**

JUST COOKERHOODS



# falmecc

JUST COOKERHOODS

**FALMEC S.p.A.**

31029 VITTORIO VENETO (Treviso) - ITALY - Zona Industriale - Via dell'Artigianato, 42  
[www.falmecc.com](http://www.falmecc.com)

**Codice / Code**  
**Matricola / Serial Number**

