



aprilia®

- EN** User manual
- IT** Manuale d'uso
- ES** Manual del usuario
- FR** Mode d'emploi
- DE** Benutzerhandbuch
- PL** Instrukcja obsługi
- CZ** Návod k použití
- SK** Návod na použitie
- BG** Ръководство за употреба
- EL** Εγχειρίδιο χρήσης
- SL** Navodila za uporabo
- SR** Uputstvo za upotrebu
- NL** Handleiding
- TR** Kullanım kılavuzu
- AR** مَادخِيسْالْا لْيِلْد
- HR** Upute za uporabu
- RO** Manual de utilizare
- PT** Manual do utilizador

English.....	02
Italiano	26
Español.....	50
Français.....	74
Deutsch	98
Polski	122
Čeština	146
Slovenčina	170
Български	194
Ελληνικά	218
Slovenščina	242
Srpski.....	266
Nederlands	290
Türkçe.....	314
عربي	338
Hrvatski.....	362
Românesc	386
Português	410

This manual is valid for the following electric scooters:

eSR2, eSR2 EVO, eSRZ, eSRZ Safe Ride, Tuareg

User manual

AP-MO-000001 rev. 2

Instructions translated from the original Italian

Thank you for choosing this product.

For information, technical support, assistance and to consult the general terms of the warranty, contact your dealer or visit the website www.apriliasmartmovement.it/en/

Contents

1. Safety instructions
2. Package contents and assembly
3. Product overview
4. Battery charging
5. Command information / Control panel
6. Quick guide
7. Folding and carrying
8. Range and performance
9. Storage, maintenance and cleaning
10. App configuration
11. Technical data sheet
12. Troubleshooting
13. Liability and general terms of warranty

1. Safety instructions

IMPORTANT! Read and follow the instructions carefully before using the item. Keep this manual for future reference or new users.

Take the time to learn the basics of the procedure to avoid severe accidents that may occur in the first few months. Contact your dealer for the proper support on how to use the item correctly or to be directed to an appropriate training organisation.

The company assumes no direct or indirect responsibility arising from misuse of the item, non-compliance with both the highway code and the instructions in the manual, accidents or disputes caused by non-compliance or illegal activity.

This product is to be used for recreational purposes, by one person only and without passengers, therefore it cannot be used by more than one person at a time.

Do not modify the intended use of the vehicle in any way. The item is not suitable for stunts, competitions, transporting objects, towing other vehicles or trailers.

The electric scooter must be used carefully, always respecting the rules imposed by the Highway Code of the country where it is used, in order to avoid dangerous situations and to take the utmost care of yourself and others.

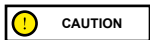

Driving requirements:

Scooter model	eSR2	eSR2 EVO	eSRZ	eSRZ Safe Ride	Tuareg
Product code without indicators	AP-MO-210002	AP-MO-210003	AP-MO-210005	-	-
Product code with indicators included	AP-MO-210006 AP-MO-210008 AP-MO-220004	AP-MO-220006	AP-MO-210007 AP-MO-220003	-	-
Product code with double brake control	-	-	-	AP-MO-220009	AP-MO-220001 AP-MO-220005
MIN weight (Kg)	30	30	30	30	30
MAX weight (Kg)	100	100	100	100	120
MIN age *	14	14	14	14	14
MAX age *	65	65	65	65	65
MIN height (cm)	120	120	120	120	120
MAX height (cm)	200	200	200	200	200

* Before using the product, check and follow local regulations regarding the minimum age of the driver, restrictions on the type of drivers who can use the product and on the use of the product itself.

The A-weighted emission sound pressure level (noise) at the rider's ear is less than 70 dB(A).

Visual representation of the safety warnings

To identify the safety messages in this manual, the following graphic symbols will be used. They draw the focus of attention of the reader/user to the proper, safe use of the item.



CAUTION

Pay attention

Highlights the rules to follow to prevent damage to the item and/or prevent hazardous situations from arising.



DANGER

Residual risks

Highlights the presence of hazards causing residual risks, which the user must be aware of to prevent injury or damage to property.

General warnings



CAUTION

It is important to bear in mind that when out in a public space or on the road, even when the instructions in the manual are observed down to the letter, the rider is not immune to injury caused by infractions or inappropriate actions taken towards other vehicles, obstacles or persons. Misuse of the item or non-compliance with the instructions provided in this manual may cause severe injury.

This product is an electric vehicle. The faster you ride, the longer the braking distance. Emergency braking on slippery, muddy, wet or icy roads may result in wheel spin and loss of balance. Adequate speeds and safety distances from other vehicles or pedestrians must be adhered to. Take extra care when riding on unfamiliar roads. Do not open the kickstand when using the item, risk of severe personal injury and damage to item.



CAUTION

On wet roads, the braking distance increases and the grip decreases compared to dry roads!

Drive more carefully, keep a safe distance!

For personal safety, wear a helmet, and knee and elbow pads to protect against falls and injuries while riding the item. When allowing others to use the item, ensure that the rider wears the safety equipment and explain the operation of the vehicle. To avoid injury, do not allow other persons to use the item if they do not know how to use it. Wear shoes before using the item.

Children must not play with the scooter or its parts, nor should they be allowed to clean it or perform maintenance operations.

When riding, take special care to not frighten children or pedestrians. When passing behind them, warn them by sounding the horn and slow down using the minimum speed of 6km/h.



CAUTION

Frequency information:

The frequency hopping data transmission equipment Bluetooth® is operating between the band 2,4000 GHz and 2,4835 GHz. The maximum transmitted radio frequency power is 100mW.

Instructions and warnings on rider behaviour

Conditions	Appropriate / intended use	Improper use
Riders	One	More than one person, with children or animals
Safety equipment	Helmet, knee pads, elbow pads, reflective vest	No safety equipment
Pre-riding check	Prior to each use, check brakes and any wear, check tyre pressure (see side of tyre for recommended value), wheel wear, accelerator, indicators, lights and charge status of battery. If any unusual noises or faults are detected, do not use the item and contact your dealer or the Authorised Technical Support Department	Never checking the item prior to use Using the item when noise or faults are present

Conditions	Appropriate / intended use	Improper use	
Walking while pushing the item	Not accelerating Pushing while walking across pedestrian crossings In pedestrian areas when not in pedestrian mode (6 km/h) In overcrowded areas	Press the accelerator Riding the vehicle on pedestrian crossings Riding the vehicle in pedestrian areas when not in pedestrian mode (6 km/h) Riding the vehicle in overcrowded areas	
Stationary	The person riding the item must be able to easily place both feet on the ground while holding the handlebars at the correct height	Not being able to keep the item stationary and balanced. Sitting on the item while it is running or stationary	
Riding under normal conditions	No objects hanging from handlebars	Objects hanging from handlebars result in instability and may impede manoeuvring	
	Riding with both hands on handlebars. Not using devices such as phones, smartwatches, music players, or headphones	One-handed or hand-free riding Using devices such as phones, smartwatches, music players, or headphones	
	Riding with both feet on the footrest comfortably and safely	Riding with one or both feet outside the footrest It is prohibited to place or amass weight on the rear mudguard.	
	Riding with helmet and protective equipment	Riding without helmet and protective equipment	
	Riding on easily accessible, smooth and compact roads, avoiding areas with intense traffic or overcrowded areas: e.g. dedicated cycle path, smooth paved surfaces Complying with local regulations and the highway code	Riding on motorways, long-distance roads Riding on busy roads Riding on pavements Riding in overcrowded areas Riding on very rough roads Riding near: ravines, escarpments, harbours, sea, lakes or rivers Failure to comply with regulations and the highway code	
	Looking ahead and watching out for obstacles, vehicles or nearby pedestrians	Becoming distracted while riding	
	Changing direction, making sure to be seen, moderating speed Anticipating the route and moderating speed while observing the highway code and those that are the most vulnerable Using direction indicators, if included on the item	Changing direction abruptly at high speed without making sure that you have been seen Braking and cornering at the same time makes the vehicle unstable Not using direction indicators	
	Slowing down when pedestrians are present Using pedestrian mode in pedestrian areas (6 km/h) Warning others of your presence by using the bell	Accelerating or maintaining a constant speed when pedestrians are present Riding without using pedestrian mode in pedestrian areas (6 km/h) Not warning others of your presence by using the bell	
	Uneven road conditions: speed bumps/ steps/rough road surfaces	Riding at moderate speeds Bend knees slightly for better shock absorption when traversing uneven surfaces.	High-speed riding Accelerating over bumps or ditches, going down steps, jumping over obstacles, climbing pavements, riding harshly.

Conditions	Appropriate / intended use	Improper use
Behaviour: around bends, down slopes, in the presence of nearby obstacles, vehicles and pedestrians	Keeping at a safe distance Ceasing to accelerate Braking and slowing down Riding at moderate speed and braking safely Paying attention to doors and other high obstacles	Not observing safety distances Accelerating Riding at high speed, braking suddenly Traversing beneath high obstacles
Visibility conditions	Only ride if there is enough light to ride safely. When riding in unfavourable lighting conditions (from half an hour following sunset, throughout the entire period of darkness and even during the day, if weather conditions preclude road visibility, when driving through tunnels), remember to switch on the item's lights and wear a reflective vest, belts or bands.	Riding in unfavourable lighting conditions with lights off and without using a reflective vest, belts or bands.
Weather conditions	Driving in optimal conditions (no rain)	Driving in adverse conditions: in the rain, in case of snowfall, in the presence of ice or mud on the road, in case of strong wind and fog.
Parking	In designated areas without impeding movement of vehicles or pedestrians On smooth surfaces, ensuring stability is maintained Switching off the item and using an anti-theft device Using the kickstand provided	Everywhere, impeding movement of vehicles or pedestrians On uneven surfaces and without ensuring stability Leaving the item switched on, unattended with no anti-theft device
Engaging in extreme sports/ acrobatics	NO	YES Riding near: ravines, escarpments, harbours, sea, lakes or rivers Riding through puddles Racing with other vehicles
Subjecting the item to forceful impact	NO	YES jumping over object or persons, jumping off steps or from high places

What to do after a fall:

Check that the accelerator lever works properly. To do this, accelerate and decelerate several times.

Check that the brakes work properly. To do this, get off the item, push it forward and brake to ensure it responds to the controls.

Check that all vehicle components are in place and securely fastened.

Check tyre wear and pressure (see side of tyre for recommended value).



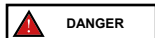

Check the wear of the brakes and cables.



The brakes may become hot during use. Do not touch after use.

Assembled item, the handlebar must be installed using the special screws contained in the package.

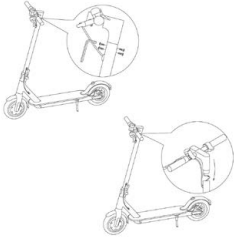

2. Package contents and assembly

Model	Reference picture	In the package	Handlebar assembly
eSR2 eSR2 EVO		<p>1x battery charger</p> <p>2x M5 screws and 2 washers</p> <p>1x 3 Allen key</p>	
eSRZ eSRZ Safe Ride		<p>1x battery charger</p> <p>1x screws</p> <p>1x Adaptor for tyre inflation</p> <p>3x Allen keys</p> <p>1x fixed wrenches</p>	
Tuareg		<p>1x battery charger</p> <p>2x M5 screws and 2 washers</p> <p>1x 3 Allen key</p>	

Method:

- Take the item out of the packaging
- Open the kickstand and check that the item is stable
- Open the handlebar stem and secure it by closing the lever of the closing mechanism
- Connect the display power cable to the main wiring (if necessary)
- Install the handlebar on the stem (do not crush the cables)
- Tighten the screws on the stem using the wrench supplied
- Adjust the steering wheel closing* (if needed)

Steering column stability

Model	Reference picture	* Adjustment
eSR2 eSR2 EVO Tuareg		There is a hex screw inside the mechanism. If the handlebar stem is not very stable after closing, adjust the screw in the mechanism, by tightening or loosening it as required to increase the stability of the stem.
eSRZ eSRZ Safe Ride		There is a hex screw inside the mechanism. If the handlebar stem is not very stable after closing, adjust the screw in the mechanism, by tightening or loosening it as required to increase the stability of the stem.



CAUTION

Assemble the item correctly. If, during assembly, any factory defects are detected, certain steps are unclear or issues with assembly or adjustments occur, do not ride the vehicle and contact your dealer or visit www.apriliasmartmovement.it/en/ for technical support.

Do not use accessories and/or additional parts that are not approved by the manufacturer.

Keep children away from plastic items (including packaging materials) and small parts that may result in suffocation.

It is forbidden to modify or transform the item or any its parts in any way, as this may impair efficiency, reduce structural integrity and cause damage. Remove any sharp edges caused by misuse, breakage or damage to the item. If any factory defects, unusual noises or faults are detected, do not ride the vehicle and contact your dealer or visit www.apriliasmartmovement.it/en/ for technical support.

3. Product overview

In the interest of technological development, the manufacturer reserves the right to modify the item with no prior notice and this manual will not be automatically updated.

For information and to consult the revisions of this manual, visit the website www.apriliasmartmovement.it/en/

eSR2 - eSR2 EVO



1. Display
2. Brake lever
3. Controls of the indicators (if present)
4. Locking catch
5. Footrest
6. Fastening clip
7. Light
8. Traction wheel
9. Rear suspension fork
10. Frame
11. Stand
12. Charging port (opposite side)
13. Free wheel
14. Drum brake
15. Front suspension fork
16. Folding mechanism
17. Headlamp
18. Accelerator

eSRZ



1. Display
2. Fastening clip
3. Brake lever with bell
4. Footrest
5. Locking catch
6. Light
7. Disc brake
8. Free wheel
9. Stand
10. Charging port
11. Traction wheel
12. Frame
13. Folding mechanism
14. Headlamp
15. Accelerator

eSRZ Safe Ride

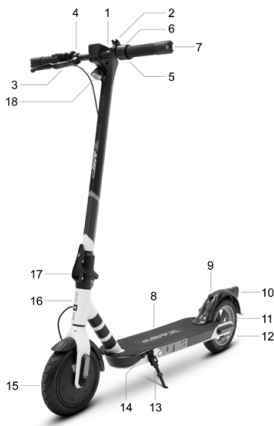

1. Display
2. Locking catch
3. Brake lever with bell
4. Accelerator
5. Electric brake command
6. Command of the turn signals
7. Turn signal
8. Footrest
9. Steering column locking catch
10. Light
11. Disc brake
12. Free wheel
13. Stand
14. Charging port
15. Traction wheel
16. Frame
17. Folding mechanism
18. Headlamp

Tuareg



1. Display
2. Brake lever
3. Command of the turn signals
4. Locking catch
5. Footrest
6. Steering column fastening clip
7. Light
8. Traction wheel
9. Rear suspension fork
10. Frame
11. Stand
12. Charging port (opposite side)
13. Free wheel
14. Drum brake
15. Front suspension fork
16. Folding mechanism
17. Headlamp
18. Accelerator
19. Turn signal
20. Brake lever

4. Battery charging

Prior to using the item for the first time, charge to 100%. Ensure the item, charger, and charging port are dry.

Instructions

- Open the kickstand
- Switch off the item

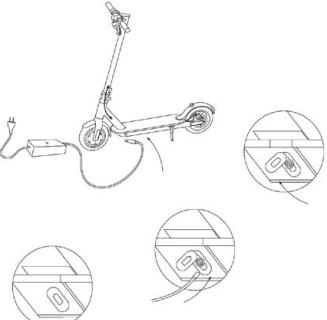
Model	Reference picture	Instructions
<p>eSR2 eSR2 EVO Tuareg</p>		<ul style="list-style-type: none"> - Remove the rubber cover from the charging socket - First connect the charger to the mains socket and then to the charging port - When the item is fully charged, the light on the charger changes from red (charging) to green (charging complete) - After charging, first unplug the charger from the charging port and then from the wall socket - Close the rubber protection of the charging port
<p>eSRZ eSRZ Safe Ride</p>		<ul style="list-style-type: none"> - Remove the rubber cover from the charging socket - First connect the charger to the mains socket and then to the charging port. - When the item is fully charged, the light on the charger changes from red (charging) to green (charging complete). - After charging, first unplug the charger from the charging port and then from the wall socket. - Close the rubber protection of the charging port.

**CAUTION**

To recharge the item, use the battery charger supplied ONLY

Model	Battery charger model	Output voltage	Charging time
eSR2	HLT-180-4201500	42V – 1.5A	5-6 h
eSR2 EVO	HLT-180-5462000	54V – 2.0A	6-7 h
eSRZ	FY0684201500	42V – 1.5A	4-5 h
eSRZ Safe Ride			
Tuareg	HLT-180-4202000	42V – 2A	5 h

Using another type of charger may damage the scooter or entail other potential risks.

Never leave the item unsupervised while it is charging. Do not switch the product on while it is charging.

After each use, fully recharge the battery to extend its useful life. Do not recharge the item immediately after use. Allow the scooter to cool for an hour before recharging.

The item should not be charging for extended periods. Overcharging reduces battery life and poses additional potential hazards.

Allow the vehicle to discharge completely to prevent damage to the battery.

Damage caused by the battery being left uncharged for a long period is irreversible and is not covered by the limited warranty. Once the damage has occurred, the battery cannot be recharged (the battery must not be dismantled by unqualified personnel, as this could lead to electric shocks, short circuits or even major safety incidents). If the owner is away, e.g. on holiday, and the device is entrusted to a third party, leave it in a partial charge state (20-50% charge), not fully charged.

Carry out regular visual inspection of the charger and charger cables. If the battery charger cable is clearly damaged, do not use it to avoid further damage and/or risks; please contact us for a replacement.

Battery warnings

The battery consists of lithium-ion cells and chemical elements that are hazardous to health and the environment. Do not use the item if it emits odours, substances or excessive amounts of heat. Do not dispose of the item or the battery with household waste. The end user is responsible for the disposal of electrical and electronic equipment and batteries in compliance with all applicable regulations.

Avoid used, defective and/or non-original batteries of other models or brands.

**DANGER**

Do not leave the battery near fire or heat sources. Fire and explosion hazard.

Do not open the battery or take it apart. Do not strike, throw, or puncture the battery or attach objects onto it.



Do not touch any substances leaking from the battery, as they are deemed hazardous. Do not allow children or pets to touch the battery.

Do not overcharge or short-circuit the battery. Fire and explosion hazard.

Do not immerse or expose the battery to water, rain or other liquids. Do not expose the battery to direct sunlight, excessive heat or cold (for example, do not leave the item or battery in a car in direct sunlight for extended periods of time), or environments containing explosive gases or flames.

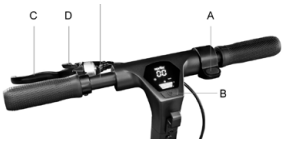

Do not carry or store the battery with metal objects such as hairpins, necklaces, etc. Contact between metal objects and battery contacts may cause a short circuit resulting in physical injury or death.

5. Command information / Control panel

eSR2 / eSR2 EVO / Tuareg	eSRZ / eSRZ Safe Ride
<p>Activation of direction indicators (if any)</p>  <p>Throttle (A): press down to accelerate.</p> <p>Power button (B): Press to switch the item on/off.</p> <p>Brake lever (C): pull the lever to brake</p> <p>Speed level change: press the button (B) once to select the desired level.</p> <p>Quickly press 3 times in a row to switch from Km/h to Mph.</p> <p>Quickly press 4 times in a row to switch from ODO to TRIP.</p> <p>Lights: press the button (B) twice to switch them on/off.</p> <p>Bell: press button (D) once to activate it.</p>	<p>Operation of direction indicators (if present)</p>  <p>Throttle (A): press down to accelerate.</p> <p>ON button (B): press for 2 seconds to turn on or off the item.</p> <p>Brake lever / command (C): pull or push down to brake.</p> <p>Speed level change: press the button (B) twice to select the desired level.</p> <p>Lights: press the button (B) once to switch them on/off.</p> <p>ODO/Trip: press button (B) 3 times to switch mode</p> <p>Km/h-Mph: press button (B) 4 times to switch mode</p>

Model	Reference picture	Symbols
eSR2 eSR2 EVO Tuareg	 <p>CAUTION</p> <p>Zero Start function: The accelerator is activated once the speed of travel exceeds 3 km/h.</p>	<ol style="list-style-type: none"> 1. Battery Level: The battery level is indicated by 4 bars. 2. Speedometer: Displays the current speed of the scooter. 3. ODO: Total distance travelled. 4. TRIP: Single trip distance. 5. Lights indicator light. 6. Level 1 - The display shows 1 7. Level 2 - The display shows 2 8. Level 3 - The display shows 3 9. Cruise Control: Speed control. It is activated after the same speed has been maintained for a few seconds. The display emits a short beep. 10. Service light: indicates that maintenance is required by the assistance service 11. Bluetooth light: always on

<p>eSRZ</p> <p>eSRZ</p> <p>Safe Ride</p>	 <div data-bbox="174 378 364 429" style="border: 1px solid black; padding: 5px; margin-top: 10px;"> CAUTION </div> <p>Zero Start function:</p> <p>The accelerator is activated once the speed of travel exceeds 3 km/h.</p>	<ol style="list-style-type: none"> 1. Battery Level: The battery level is indicated by 4 bars. 2. Speedometer: Displays the current speed of the scooter. 3. ODO: Total distance travelled. 4. TRIP: Single trip distance. 5. Lights indicator light. 6. Level 1 – The display will show the pedestrian symbol. 7. Level 2 - The display will show ECO. 8. Level 3 - The display will show D. 9. Level 4 - The display will show S. 10. Cruise Control: Speed control. It is activated after the same speed has been maintained for a few seconds. The display emits a short beep. 11. Unit of measurement of speed: km/h-Mph
--	---	--

Direction indicators (if present)		
Models *		
<p>eSR2</p> <p>eSR2 EVO</p> <p>Tuareg</p> <p>(left side of handlebars)</p>	 <p>Drive:</p> 	<p>On models where they are fitted, the direction indicators are placed at the ends of the handlebars (left and right side).</p> <p>The direction indicators are required to provide early warning of any change in direction while riding.</p> <div data-bbox="578 851 771 895" style="border: 1px solid black; padding: 5px; margin-top: 10px;"> CAUTION </div> <p>Before each use of the product, check the correct operation of the direction indicators.</p>
<p>eSRZ</p> <p>(handlebar right side)</p> <p>eSRZ</p> <p>Safe Ride</p> <p>(handlebar left side)</p>	<p>Drive:</p> 	<p>On models where they are fitted, the direction indicators are placed at the ends of the handlebars (left and right side).</p> <p>The direction indicators are required to provide early warning of any change in direction while riding.</p> <div data-bbox="578 1223 771 1266" style="border: 1px solid black; padding: 5px; margin-top: 10px;"> CAUTION </div> <p>Before each use of the product, check the correct operation of the direction indicators.</p>

6. Quick guide

- Prior to using the item for the first time, charge to 100%.
- Check tyre pressure (see side of tyre for recommended value). If the item does not reach at least 60% of the declared kms, or the maximum speed within the first 3 months of use, it is likely that the wheels have deflated once more. In this case, restore pressure as indicated.
- Check and adjust the brakes.
- Turn on the display.
- Place the product on a flat surface.
- Hold the handlebar firmly with both hands. Step onto the footrest with one foot and use the other to give yourself a gentle push and accelerate.



CAUTION

Zero Start Function: the throttle is activated once the forward speed exceeds 3 km/h.

For safety reasons, the item is initially set up to avoid standing starts.

- When riding the item, tilt body in the riding direction during a turn and slowly turn the handlebars.
- To stop the item, release the accelerator, pull the brake lever
- To get off, first stop the item completely. Getting off the moving item can cause injury.
- Prior to each use, check brakes and any wear, check tyre pressure (see side of tyre for recommended value), wheel wear, accelerator and charge status of battery.

Brake lever position

eSR2 / eSR2 EVO / Tuareg



It is possible to adjust the position of the brake lever, if necessary, by unscrewing the screw (A). Once the position has been adjusted, tighten the screw (A).

eSRZ / eSRZ Safe Ride (opposite side)

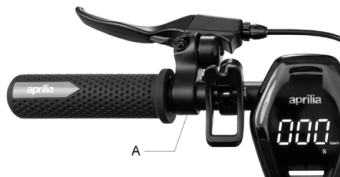

The brake lever can be adjusted when needed by unscrewing the screw located underneath (A).

Once the position has been adjusted, tighten the screw (A).

Brake adjustment

eSR2 / eSR2 EVO / Tuareg



If the brake is too tight or too loose, adjust it by loosening or tightening the screw (A).

If the brake lever is too soft or too hard even after following the instructions in the first step, it may be necessary to repeat the operation until the optimal setting has been reached.

eSRZ

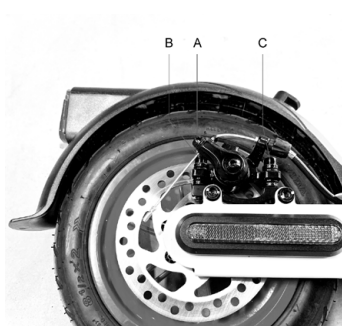

If the brake is too tight or too loose, use the Allen wrench to loosen the screw (A), then adjust the brake cable, (shorten the brake cable at the top if it is too tight; if it is too loose, pull the brake cable downwards) and then, re-tighten the screw (A).

Check the correct alignment between the brake caliper and the disc. Use the screws (B) and (C) to adjust the position / alignment on the disc, if necessary.

7. Folding and carrying

Make sure the electric scooter is turned off. Hold the handlebar stem with your hand, pull the lever, fold the stem towards the footrest and fasten it.

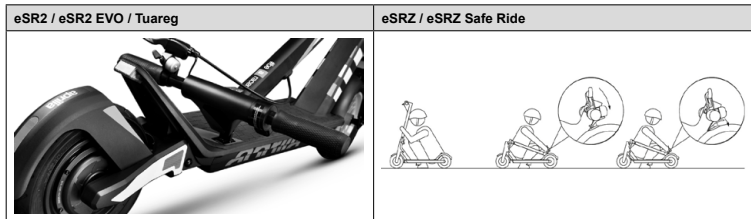

After folding, lift it by holding the handlebar stem with one or both hands.

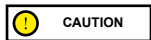

Make sure to secure the item during transportation. If the item cannot be lifted, do not transport with the item raised. If dropped, the item may cause severe injury and damage.

8. Range and performance

The maximum range and performance of the vehicle depends on a number of variables:

Terrain: riding on smooth roads provides greater range and performance than riding on rough roads and climbs.

Weight of user: the greater the weight, the lower the range and performance of the vehicle.

Temperature: riding the scooter in very cold or hot conditions affects range and performance.

Speed and riding style: riding smoothly and at constant speed extends the autonomy. Continuous acceleration, deceleration and manoeuvring greatly reduce the range. A lower speed extends the range.

Maintenance: prompt recharging, proper maintenance and regular checking of tyre pressure (see reference value in section 11) increase range and ensure consistent performance over time.

The level of battery charge affects performance – the lower the level, the lower the speed, especially on climbs.

9. Storage, maintenance and cleaning



CAUTION

If there are stains on the body of the scooter, wipe with a damp cloth. If the stains persist, apply neutral soap, brush out with a toothbrush, then wipe with a damp cloth. If there are scratches on the plastic components, use sandpaper or other abrasive material to remove them. Do not clean the items with alcohol, petrol, paraffin or other corrosive or volatile chemical solvents to prevent severe damage. Do not wash the item using high-pressure water jets. When cleaning the scooter, make sure that it is switched off, that the charging cable is disconnected, and the rubber cap is closed, as a water leak may cause an electric shock or other serious problems. Water seeping into the battery may cause damage to internal circuits and risk of fire or explosion. Should you suspect that water may have entered the battery, stop using the battery immediately and return it to your dealer's after-sales service for checking.

When the item is not in use, store it indoors in a cool, dry place. Do not store outdoors or inside cars for extended periods of time. Excessive sunlight, overheating, and excessive cold accelerate tyre ageing and jeopardize the life of both the item and the battery. Do not expose it to rain or water or immerse it in water to wash it.

Regularly check the tightness of the bolted parts, in particular wheel axles, the folding and transportation system, the steering system, the braking system, the state of the frame, the forks and the suspension. Nuts and all other self-locking fasteners may lose their effectiveness. Periodically check and tighten these components.

Like all mechanical components, the item is subject to wear and tear. Different materials and components may react to wear or stress fatigue in a variety of ways. If the service life of a component is exceeded, it may break suddenly, resulting in injury to the rider. Any cracks, scratches or changes in colour in areas subject to high levels of stress indicate that the life of the component has been reached and must be replaced.

Check the condition of the tyres: there must be no cuts, cracks, foreign bodies, abnormal swelling, missing parts or other damage. For tyre pressure, refer to the value indicated in section 11 in this instruction manual.

Do not attempt to disassemble or repair the scooter yourself. Replacement of all scooter components should be carried out by the technical service department. For further information, contact your dealer or visit www.apriliasmartmovement.it/en/

10. App configuration

This item can be used with the Aprilia Smart Movement App. The App allows you to control the item directly from your Smartphone.

Scan the QR CODE to download and install the App. If the App is not found, search for it on your reference App store.

The items with Bluetooth that can be paired with the Aprilia Smart Movement App are the following: Aprilia eSR2, Aprilia eSR2 EVO, Tuareg.

This item can be used with the Aprilia Smart Movement App. The App allows you to control the item directly from your Smartphone.



Open the App and follow the instructions given.

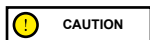

The App may require various permissions required for the use and operation of the App itself.

The App version may have been updated by your App store. It is advisable to constantly check whether any updates are available for the App in order to be able to use the new features and always install the latest version of the App on your device.

Do not use your device while riding.

11. Technical data sheet

General information	eSR2	eSR2 EVO
Frame	Aluminium alloy	
Suspensions	front and rear	
Speed	Product code: AP-MO-210002 AP-MO-210006 AP-MO-210008 L1: ≤ 6km/h L2: ≤ 20km/h L3: ≤ 25km/h (max speed)*	Product code: AP-MO-220004 L1: ≤ 6km/h L2: ≤ 15km/h L3: ≤ 20km/h (max speed)*
Maximum slope**	23%	24%
Brakes	Front drum brake and rear electric brake	
Tyres	10" with air chamber Recommended pressure: 36 psi / 2.5 bar	10" with air chamber Recommended pressure: 36 psi / 2.5 bar
Maximum load	120 kg	100 kg
Rider	Check the current legislation in your country	
Operating temperature	-5 °C/ 45 °C	-5 °C/ 45 °C
Protection level	IPX4	IPX4
Charging time	approx 5/6 hours	approx 6/7 hours
Autonomy**	up to 30km	up to 60km
Electrical system		
Rated power of motor	0.35kW; 350W Brushless, 19.6Nm	500W; 0.5kW Brushless, 22.9Nm
Maximum power of motor	0.55kW; 550W	0.85kW; 850W
Display	built-in colour LED	
Battery	36V 8Ah 288Wh	48V 14.4Ah 691Wh
Low voltage protection	31V	38V
Current limit	17A	
KERS	yes	yes
Lights	Front and rear LEDs	
Features	Bluetooth with App	
Dimensions and weight		
Net weight	17 kg	18.5 kg
Gross weight	20 kg	21 kg

* Always respect the highway code and the regulations in force in the country where the electric scooter is used.

** Subject to variations based on the rider's weight, on the road conditions and on the temperature.

General information	eSRZ	eSRZ Safe Ride
Frame	steel and aluminium	steel and aluminium
Suspensions	no	no
Speed	Product code: AP-MO-210005 AP-MO-210007 L1: ≤ 6km/h L2: ≤ 15km/h L3: ≤ 20km/h L4: ≤ 25km/h (max speed)*	Product code: AP-MO-220003 L1: ≤ 6km/h L2: ≤ 10km/h L3: ≤ 15km/h L4: ≤ 20km/h (max speed)*
Maximum slope**	21%	21%
Brakes	Front electric brake and rear disc brake	Front electric brake and rear disc brake
Tyres	8.5" with front and rear inner tube Pressure: 50 psi / 3.4 bar	8.5" with front and rear inner tube Pressure: 50 psi / 3.4 bar
Maximum load	100 kg	100 kg
Rider	Check the current legislation in your country	
Operating temperature	-5 °C/ 45 °C	-5 °C/ 45 °C
Protection level	IPX5	IPX5
Charging time	approx. 4 hours	Approx. 4 hours
Autonomy**	Up to 20km	Up to 20km
Electrical system		
Rated power of motor	0.3kW; 300W Brushless	0.3kW; 300W Brushless
Maximum power of motor	0.45kW; 450W	0.45kW; 450W
Display	built-in colour LED	LED
Battery	36V 6Ah 216Wh	36V 6Ah 216Wh
Low voltage protection	31V ± 0.5V	31V ± 0.5V
Current limit	16A	16A
KERS	yes	yes
Lights	Front and rear LEDs	Front and rear LEDs
Features	-	-
Dimensions and weight		
Net weight	13.8 kg	14 kg
Gross weight	16.9 kg	17.1 kg

* Always respect the highway code and the regulations in force in the country where the electric scooter is used.

** Subject to variations based on the rider's weight, on the road conditions and on the temperature.

General information		Tuareg	
Frame	aluminium alloy		
Suspensions	front and rear		
Speed	Product code:	AP-MO-220001	Product code:
		L1: ≤ 6km/h L2: ≤ 20km/h L3: ≤ 25km/h (max speed)*	AP-MO-220005 L1: ≤ 6km/h L2: ≤ 15km/h L3: ≤ 20km/h (max speed)*
Maximum slope**	14%		
Brakes	Front drum brake and rear electric brake		
Tyres	10" off-road with front and rear inner tubes		
	Pressure: 50 psi / 3.4 bar		
Maximum load	120 kg		
Rider	Check the current legislation in your country		
Operating temperature	-5 °C/ 45 °C		
Protection level	IPX5		
Charging time	approx. 5 hours		
Autonomy**	Up to 40km		
Electrical system			
Rated power of motor	0.35kW; 350W Brushless, 19.6Nm		
Maximum power of motor	0.55kW; 550W		
Display	built-in colour LED		
Battery	36V 10.4Ah 374Wh		
Low voltage protection	31V ± 1V		
Current limit	17A		
KERS	yes		
Lights	Front and rear LEDs		
Features	Bluetooth with App		
Dimensions and weight			
Net weight	18 kg		
Gross weight	21 kg		

* Always respect the highway code and the regulations in force in the country where the electric scooter is used.

** Subject to variations based on the rider's weight, on the road conditions and on the temperature.

12. Troubleshooting

Error	Cause	Solution
The motor is not running	Electrical issue, error code present	Request technical assistance
The drive wheel does not turn	Problems with the brakes	Adjust the brakes; if the problem persists, request technical assistance
	Motor is blocked	Check that the wheel is properly tightened, check that the wheel turns without starting the vehicle. If the problem persists, request technical assistance
The motor stops while it is running	Motor overheating	Stop the vehicle and wait for it to cool
	Presence of error code	Request technical assistance
After charging it, the item does not switch on or it switches off after a few km	Damaged battery	Request technical assistance
The battery does not charge or the item does not switch on	Connection problems	Request technical assistance
	The battery is not connected (models with removable battery)	Check that the power connector is connected.
	The battery is depleted	Charge the battery to 100%
	Damaged battery	Request technical assistance
	Problems with the battery charger	Replace the battery charger

Error code table

Error Code eSR2 / eSR2 EVO / Tuareg	Indications	Solution
E01	Engine malfunction	Request technical assistance
E02	Control unit MOS malfunction	Request technical assistance
E03	Brake lever sensor malfunction	Request technical assistance
E04	Throttle malfunction	Request technical assistance
E05	Low voltage protection	Recharge the battery; if the problem persists, request technical assistance
E06	Control unit signal error	Request technical assistance
E07	Protection from overvoltage	Switch off the vehicle, wait a few minutes before restarting it if resetting occurs
E08	Controller OP malfunction	Request technical assistance

Error Code eSRZ / eSRZ Safe Ride	Indications	Solution
E01	Throttle malfunction	Request technical assistance
E02	Brake lever sensor malfunction	Request technical assistance
E03	Engine malfunction	Request technical assistance
E04	Communication error	Request technical assistance
E05	Overtemperature error	Request technical assistance
E06	Control unit error	Request technical assistance
E07	Phase / current error	Request technical assistance
E08	Battery voltage error	Recharge the battery; if the problem persists, request technical assistance

13. Liability and general terms of warranty

The rider assumes all liability for any injury when not wearing a helmet or other protective devices.

The rider must respect current local regulations regarding:

1. the minimum age allowed for the driver,
2. restrictions on the type of drivers who can use the product
3. to all other regulatory aspects

The driver must always keep the product clean and in a perfect state of efficiency and maintenance, diligently perform the safety checks he/she is responsible for as described in the previous section, not tamper with the product in any way and keep all the maintenance documents.

M.T. Distribution shall not be liable for any damages caused and is in no way responsible for damages caused to property or persons when:

- the item is used incorrectly or in a manner that does not comply with the instructions of the user guide;
- the purchase, the item is modified or tampered with in all or some of its components.”

In case of malfunction of the product for reasons not attributable to improper behaviour of the rider and in case you want to consult the general terms of warranty, please contact your dealer or visit the website www.ducatiurbanemobility.com/

The Legal Guarantee never covers any Product faults or malfunctions caused by accidental events and/or events attributable to the Purchaser, or due to use of the Product in non-compliance with its intended use and/or with the provisions of the technical documentation attached to the Product, or due to failure to regulate mechanical parts, the natural wear of consumable materials, or due to assembly errors, lack of maintenance and/or use of said product in non-compliance with the instructions.

For example, the following are to be considered excluded from the statutory guarantee regarding products:

- damage caused by impacts, accidental falls or collisions, punctures;
- damage caused by use, exposure or storage in an unsuitable environment (e.g. presence of rain and/or mud, exposure to humidity or excessive heat, contact with sand or other substances);
- by failure to adjust for road use and/or maintenance of mechanical parts, mechanical disc brakes, handlebars, tyres, etc.; incorrect installation and/or assembly of parts and/or components;
- the natural wear and tear of consumable materials: mechanical disc brake (e.g. pads, callipers, disc, cables), tires, platforms, gaskets, bearings, led lights and bulbs, kickstand, knobs, mudguards, rubber parts (platform), wiring cable connectors, grilles and stickers, etc.;
- improper maintenance and/or improper use of the Product battery;
- tampering with and/or forcing parts of the Product;
- incorrect or inadequate maintenance or alteration of the Product;
- improper use of the product (e.g.: excessive load, use in competitions and/or for commercial or rental activities);
- maintenance, repairs and/or technical interventions on the product carried out by unauthorised third parties;
- damage to the products resulting from transport, if carried out by the purchaser;
- damage and/or defects resulting from the use of non-original parts.

Please consult the most updated version of the warranty terms available on the website www.apriliasmartmovement.it/en/support/



CAUTION

Treatment of the electrical or electronic device at the end of its service life (applicable in all countries of the European Union and in other European systems with separate collection systems)

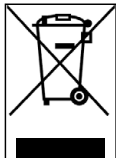

This symbol on the product or packaging indicates that the product should not be considered as normal household waste, but should be taken to a facility authorised to dispose of waste from electrical and electronic equipment (WEEE).

By ensuring the item is disposed of correctly, you will help prevent potential negative consequences for the environment and human health, which may otherwise be caused by inappropriate disposal. Recycling materials will help to conserve natural resources.

For more detailed information about the recycling and disposal of this item, you can contact the local waste disposal service or the point of sale where you purchased it.

In any case, disposal must be carried out in accordance with the legislation in force in the country of purchase.

More specifically, consumers must not dispose of WEEE as municipal waste, but must dispose of this type of waste separately, in one of two possible ways:

- At municipal collection centres (also called eco-collection centres or recycling facilities), directly or through the collection services of municipal companies, where available;
- At shops selling new electrical or electronic equipment.

Here, very small items of the WEEE type (with the longest side less than 25 cm) can be left free of charge, while larger ones can be left on a 1-for-1 basis, i.e., you can leave the old item when you buy a new one having the same function.

Moreover, the 1-on-1 mode is always guaranteed when the consumer purchases a new EEE, regardless of the size of the WEEE.

In the event of unauthorised disposal of electrical or electronic equipment, the sanctions provided for by current environmental legislation may be applied (Italian legislation – check the regulations in effect in the country of use/disposal of the vehicle).

If the WEEE contains batteries or accumulators, they must be removed and subjected to specific separate collection.



CAUTION

Handling of spent batteries (applicable in all countries in the European Union and in other European systems with separate collection systems)

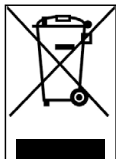

This symbol on the product or packaging indicates that the battery pack should not be treated as normal household waste. On some types of batteries, this symbol may be used in combination with a chemical symbol.

The chemical symbols for mercury (Hg) or lead (Pb) are added if the battery contains more than 0.0005% mercury or 0.004% lead.

By ensuring that the batteries are disposed of correctly, you will help prevent potential negative consequences for the environment and human health, which may otherwise be caused by inappropriate disposal. Recycling materials will help to conserve natural resources. In the case of items which, for safety, performance, or data protection purposes, require a fixed connection to an internal battery, said battery should only be replaced by qualified service personnel.

Deliver the product at the end of its service life to collection centres suitable for the disposal of electrical and electronic equipment: this ensures that the battery inside it is also treated correctly.

For more detailed information about disposal of the dead battery, contact the local waste disposal service or the shop where it was purchased.

In any case, disposal must be carried out in accordance with the legislation in force in the country of purchase.

Questo manuale è valido per i seguenti monopattini elettrici:

eSR2, eSR2 EVO, eSRZ, eSRZ Safe Ride, Tuareg

Manuale d'uso

AP-MO-000001 rev. 2

Istruzioni originali

Grazie per aver scelto questo prodotto.

Per informazioni, supporto tecnico, assistenza e per consultare i termini generali di garanzia rivolgersi al proprio rivenditore o visita il sito www.apriliasmartmovement.it

Per i ricambi vai sul sito www.urbanemobility.com

Indice

1. Istruzioni di sicurezza
2. Contenuto della confezione e assemblaggio
3. Panoramica del prodotto
4. Ricarica della batteria
5. Informazioni dei comandi / Pannello di controllo
6. Guida rapida
7. Piegare e trasportare
8. Autonomia e prestazioni
9. Conservazione, manutenzione e pulizia
10. Configurazione app
11. Scheda tecnica
12. Risoluzione dei problemi
13. Responsabilità e termini generali di garanzia

1. Istruzioni di sicurezza

IMPORTANTE! Leggere e seguire attentamente le seguenti istruzioni prima di utilizzare il prodotto. Custodisci questo manuale per riferimenti futuri o nuovi utilizzatori.

Prenditi il tempo necessario per imparare le basi della pratica per evitare qualsiasi incidente grave che possa aver luogo nei primi mesi. Rivolgiti al tuo rivenditore per ricevere adeguato supporto in merito alle corrette modalità di utilizzo del prodotto o per essere indirizzato presso un'organizzazione di formazione appropriata.

L'azienda declina ogni responsabilità diretta o indiretta derivata dal cattivo utilizzo del prodotto, inadempienze tanto relative alle normative stradali quanto alle istruzioni di questo manuale, incidenti e controversie causati dal mancato rispetto delle normative e da azioni illegali.

Questo prodotto va utilizzato per scopi ricreativi, deve essere utilizzato da una sola persona e non per trasporto passeggeri, pertanto non può essere utilizzato da più di una persona contemporaneamente.

Non cambiare in alcun modo la finalità di utilizzo del veicolo, questo prodotto non è adatto a fare acrobazie, competizioni, trasportare oggetti, trainare altri veicoli o appendici.

Il monopattino elettrico deve essere usato con prudenza, rispettando sempre le regole imposte dal Codice della Strada del paese di circolazione, per evitare pericoli e prendersi la massima cura di se stessi e degli altri.



ATTENZIONE

Requisiti di guida:

Modello Monopattino	eSR2	eSR2 EVO	eSRZ	eSRZ Safe Ride	Tuareg
Codice prodotto senza frecce	AP-MO-210002	AP-MO-210003	AP-MO-210005	-	-
Codice prodotto con frecce incluse	AP-MO-210006 AP-MO-210008 AP-MO-220004	AP-MO-220006	AP-MO-210007 AP-MO-220003	-	-
Codice prodotto con doppio comando freno	-	-	-	AP-MO-220009	AP-MO-220001 AP-MO-220005
Peso MIN (Kg)	30	30	30	30	30
Peso MAX (Kg)	100	100	100	100	120
Età MIN *	14	14	14	14	14
Età MAX *	65	65	65	65	65
Altezza (cm) MIN	120	120	120	120	120
Altezza (cm) MAX	200	200	200	200	200

* Prima di utilizzare il prodotto, verificare e seguire le normative locali vigenti in relazione all'età minima consentita per il conducente, alle restrizioni sulla tipologia dei conducenti che possono utilizzare il prodotto e all'utilizzo stesso di questo tipo di prodotto.

Il livello di pressione sonora (rumorosità) di emissione ponderato A all'orecchio del conducente è inferiore a 70 dB(A).

Forma grafica delle avvertenze di sicurezza

Per identificare i messaggi di sicurezza nel presente manuale, saranno utilizzati i seguenti simboli grafici di segnalazione. Essi hanno la funzione di attirare l'attenzione del lettore / utilizzatore ai fini di un uso corretto e sicuro del prodotto.

**ATTENZIONE****Prestare attenzione**

Evidenzia le regole da rispettare per evitare di danneggiare il prodotto e/o impedire il verificarsi di situazioni pericolose.

**PERICOLO****Rischi residui**

Evidenzia la presenza di pericoli che causano rischi residui ai quali l'utente deve prestare attenzione per evitare lesioni o danni materiali.

Avvertenze generali**ATTENZIONE**

È importante tenere presente che quando ci si trova in un luogo pubblico o sulla strada, anche se segui questo manuale alla lettera, non sei immune a lesioni causate da violazioni o azioni inappropriate intraprese nei confronti di altri veicoli, ostacoli o persone. Il cattivo utilizzo del prodotto o il mancato rispetto delle istruzioni di questo manuale possono provocare seri danni.

Questo prodotto è un veicolo elettrico. Più velocemente si guida, più lo spazio di frenata si allunga. La frenata di emergenza su strade scivolose, fangose, bagnate o ghiacciate può fare slittare le ruote e fare perdere l'equilibrio. È necessario mantenere adeguate velocità e distanza di sicurezza da altri veicoli o pedoni. Fare maggiore attenzione quando si guida su strade sconosciute. Non aprire il cavalletto quando si utilizza il prodotto, rischio di gravi danneggiamenti personali ed al prodotto.

**ATTENZIONE**

Su strade bagnate, lo spazio di frenata aumenta e l'aderenza diminuisce notevolmente rispetto alle strade asciutte!

Guidare con maggiore prudenza, rispettare le distanze!

Per la propria sicurezza, indossare sempre: casco, ginocchiere e gomitiere per proteggersi da eventuali cadute e lesioni mentre si guida il prodotto. Quando si presta il prodotto, fare indossare le attrezzature di sicurezza al conducente e spiegare come utilizzare il veicolo. Per evitare lesioni, non prestare il prodotto a persone che non sanno come utilizzarlo. Indossare sempre le scarpe prima dell'utilizzo del prodotto.

I bambini non devono giocare con il monopattino o con sue parti, né si devono consentire loro interventi di pulizia o di manutenzione.

Quando guidi il prodotto, fai attenzione a non spaventare bambini e pedoni. Quando passi dietro di loro, avvertili utilizzando il campanello e rallenta utilizzando la velocità minima di 6km/h.

**ATTENZIONE****Informazioni sulle frequenze:**

La banda di frequenza di funzionamento del dispositivo Bluetooth® è compresa tra 2,4000 GHz e 2,4835 GHz.

La massima potenza di radiofrequenza trasmessa nelle bande di frequenza è di 100mW.

Istruzioni e avvertenze circa il comportamento alla guida

Condizioni	Utilizzo appropriato / previsto	Utilizzo improprio
Conducenti	Uno	Più persone, con bambini o animali
Equipaggiamento di sicurezza	Casco, ginocchiere, gomitiere, giubbotto catarifrangente	Nessun equipaggiamento
Controllo prima della guida	Prima di ogni uso controllare i freni e la loro usura, controllare la pressione degli pneumatici (vedi il lato dello pneumatico per conoscere il valore consigliato), l'usura delle ruote, l'acceleratore, le frecce, le luci e lo stato di carica della batteria. Se si rilevano rumori insoliti o qualche anomalia, non utilizzare il prodotto e contattare il proprio rivenditore o il Servizio di Assistenza Tecnica Autorizzato	Non controllare mai il prodotto prima della guida Utilizzare il prodotto in presenza di rumori e anomalie

Condizioni	Utilizzo appropriato / previsto	Utilizzo improprio
Camminare spingendo il prodotto	Non accelerare Spingere camminando sugli attraversamenti pedonali In aree pedonali se sprovvisti di modalità pedone (6 km/h) In aree sovraffollate	Premere l'acceleratore Condurre il veicolo sugli attraversamenti pedonali Condurre il veicolo in aree pedonali se sprovvisti di modalità pedone (6 km/h) Condurre il veicolo in aree sovraffollate
Da fermo	La persona che conduce questo prodotto deve essere in grado di appoggiare facilmente entrambi i piedi per terra impugnando il manubrio ad una corretta altezza	Non essere in grado di mantenere fermo ed in equilibrio il prodotto. Sedersi sul prodotto in marcia o da fermo
Guida in condizioni normali	Nessun oggetto appeso al manubrio	Oggetti appesi al manubrio causano instabilità e possono essere di intralcio durante le manovre
	Guida con entrambe le mani sul manubrio. Non utilizzare dispositivi come telefoni, smartwatch, lettori musicali, cuffie auricolari	Guida con una sola mano o senza mani Utilizzare dispositivi come telefoni, smartwatch, lettori musicali, cuffie auricolari
	Guida con entrambi i piedi sopra la pedana in modo comodo e sicuro	Guida con uno o due piedi al di fuori della pedana È vietato posizionare e concentrare il peso sul parafango posteriore.
	Guida con casco ed equipaggiamento protettivo	Guida senza casco ed equipaggiamento protettivo
	Guida su strade facilmente accessibili, lisce e compatte, evitare aree a traffico intenso o aree sovraffollate: es. pista ciclabile dedicata, superfici con pavimentazione liscia	Guida in autostrada, strade di lunga percorrenza Guida su strade trafficate Guida sui marciapiedi Guida in aree sovraffollate Guida su strade molto accidentate Guida in prossimità di: burroni, scarpate, porti, mare, laghi e fiumi
	Rispettare le normative locali vigenti ed il codice della strada	Mancanza di rispetto delle normative vigenti e del codice della strada
	Guardare sempre in avanti e fare attenzione a tutti gli ostacoli, veicoli e pedoni vicini	Distrarsi mentre si guida
	Cambiare direzione assicurandosi di essere visti, moderando la velocità In ogni caso, anticipare la traiettoria e moderare la velocità rispettando il codice della strada e i più vulnerabili Utilizzare sempre gli indicatori di direzione se previsti sul prodotto	Cambiare direzione bruscamente ad alta velocità senza assicurarsi di essere visti Frenare e curvare contemporaneamente rende instabile il veicolo Non utilizzare gli indicatori di direzione
	Rallentare in presenza di pedoni Utilizzare la modalità pedone in zone pedonali (6 Km/h) Avvertire della propria presenza utilizzando il campanello	Accelerare o mantenere costante la velocità in presenza di pedoni Condurre senza utilizzare la modalità pedone in zone pedonali (6 Km/h) Non avvertire della propria presenza utilizzando il campanello
	Condizioni stradali irregolari: dossi artificiali / gradini / fondo stradale accidentato	Guida a velocità moderata Piegarlo leggermente le ginocchia per un migliore assorbimento degli urti quando si attraversa una superficie irregolare.

Condizioni	Utilizzo appropriato / previsto	Utilizzo improprio
Comportamento: in curva, in discesa, in presenza di ostacoli, veicoli e pedoni vicini	Mantenere la distanza di sicurezza Smettere di accelerare Frenare e rallentare Guida a velocità moderata e frena in maniera sicura Prestare attenzione alle porte e ad altri ostacoli in altezza	Non rispettare la distanza di sicurezza Accelerare Guida ad alta velocità, frenare improvvisamente Passare sotto ostacoli in altezza
Condizioni di visibilità	Condurre solamente nel caso ci sia sufficiente luce da poter guidare in modo sicuro. In caso di guida in condizione di luce non favorevole (da mezz'ora dopo il tramonto, per tutto il periodo di oscurità e anche di giorno, qualora le condizioni atmosferiche precludano la visibilità della strada, se si transita all'interno di gallerie) si ricorda di attivare le luci del prodotto e di indossare un giubbotto o bretelle catarifrangenti.	Guidare in condizione di luce non favorevole con le luci spente e senza l'utilizzo di un giubbotto o bretelle catarifrangenti.
Condizioni meteo	Guida in condizioni meteorologiche ottimali (no pioggia)	Guida in condizioni avverse: sotto la pioggia, quando nevica, in presenza di ghiaccio o fango sulla strada, forte vento, in caso di nebbia.
Parcheggiare	In aree apposite senza intralciare la circolazione di veicoli e pedoni Su superfici lisce, assicurandosi della stabilità Spegnere il prodotto e utilizzare sempre un dispositivo antifurto Utilizzare il cavalletto in dotazione	Ovunque, intralciando la circolazione di veicoli e pedoni Su superfici sconnesse e senza assicurarsi della stabilità Lasciare il prodotto acceso, incustodito senza un dispositivo antifurto
Praticare sport estremi/acrobazie	NO	SI Guida in prossimità di: burroni, scarpate, porti, mare, laghi e fiumi Guida sopra le pozzanghere Gareggiare con altri veicoli
Sottoporre il prodotto a forti impatti	NO	SI lanciare sopra cose o persone, lanciare dai gradini o dall'alto

Cosa fare dopo una caduta:

Verificare che la leva dell'acceleratore funzioni correttamente. Per far ciò, accelerare e decelerare varie volte.

Verificare sempre che i freni funzionino correttamente. Per far ciò, scendere dal prodotto, spingere il prodotto in avanti e frenare per assicurarsi che risponda ai comandi.

Verificare che tutte le componenti del veicolo siano in posizione e fissate in modo sicuro.

Verificare l'usura e la pressione degli pneumatici (vedi il lato dello pneumatico per conoscere il valore consigliato).



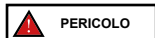

Verificare l'usura dei freni e dei cavi.



I freni potrebbero diventare caldi durante l'uso. Non toccare dopo l'uso.

Prodotto assemblato, il manubrio sarà da installare con le apposite viti contenute nella confezione.

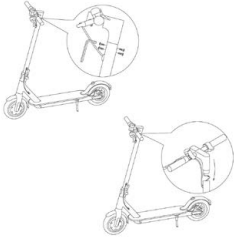

2. Contenuto della confezione e assemblaggio

Modello	Immagine di riferimento	Nella confezione	Montaggio manubrio
eSR2 eSR2 EVO		1x caricabatteria 2x viti M5 e 2 rondelle 1x chiave Allen 3	
eSRZ eSRZ Safe Ride		1x caricabatteria 4x viti 1x Adattatore per gonfiaggio gomme 3x chiavi Allen 1x chiave fissa	
Tuareg		1x caricabatteria 2x viti M5 e 2 rondelle 1x chiave Allen 3	

Passaggi:

- Prelevare il prodotto dalla confezione
- Aprire il cavalletto e controllare la stabilità del prodotto
- Aprire il piantone del manubrio e fissarlo chiudendo la leva del meccanismo di chiusura
- Collegare il cavo di alimentazione del display al cablaggio principale (se necessario)
- Installare il manubrio sul piantone (non schiacciare i cavi)
- Serrare le viti sul piantone con la chiave in dotazione
- Effettuare la regolazione del meccanismo di chiusura del piantone* (se necessario)

Stabilità del piantone di sterzo

Modello	Immagine di riferimento	* Regolazione
eSR2 eSR2 EVO Tuareg		All'interno del meccanismo si trova una vite esagonale. Se il piantone del manubrio risulta poco stabile dopo la chiusura, regolare la vite del meccanismo avvitando o svitando quanto basta per aumentare la stabilità del piantone.
eSRZ eSRZ Safe Ride		All'interno del meccanismo si trova una vite esagonale. Se il piantone del manubrio risulta poco stabile dopo la chiusura, regolare la vite del meccanismo avvitando o svitando quanto basta per aumentare la stabilità del piantone.



ATTENZIONE

Assemblare correttamente il prodotto. Nel caso in cui, in occasione dell'assemblaggio, si rileva qualche difetto di fabbrica, dei passaggi non chiari o difficoltà nell'assemblaggio stesso o nelle regolazioni, non guidare il veicolo e contatta il tuo rivenditore o visita il sito www.apriliasmartmovement.it per ricevere assistenza tecnica.

Non utilizzare accessori e/o parti aggiuntive non approvate dal produttore.

Tenere lontano i bambini da parti plastiche (inclusi i materiali di imballo) e piccole parti che possono provocare soffocamenti.

È vietato modificare o trasformare in alcun modo il prodotto o le sue parti, ciò potrebbe danneggiare l'efficienza, la struttura e provocare danni. Eliminare eventuali spigoli taglienti causati dall'utilizzo improprio, rotture o danneggiamenti del prodotto. Se si rileva qualche difetto di fabbrica, se si rilevano rumori insoliti o qualche anomalia, non guidare il veicolo e contatta il tuo rivenditore o visita il sito www.apriliasmartmovement.it per ricevere assistenza tecnica.

3. Panoramica del prodotto

Nell'ottica del continuo sviluppo tecnologico, la casa costruttrice si riserva di modificare il prodotto senza preavviso, senza che sia automaticamente aggiornato questo manuale.

Per informazioni e per consultare le revisioni di questo manuale visita il sito www.apriliasmartmovement.it

eSR2 - eSR2 EVO



1. Display
2. Leva del freno
3. Comando degli indicatori di direzione (se presenti)
4. Gancio di chiusura
5. Pedana
6. Clip di chiusura
7. Fanale
8. Ruota motore
9. Forcella posteriore ammortizzata
10. Telaio
11. Cavalletto
12. Porta di ricarica (lato opposto)
13. Ruota libera
14. Freno a tamburo
15. Forcella anteriore ammortizzata
16. Meccanismo di ripiegamento
17. Proiettore
18. Acceleratore

eSRZ



1. Display
2. Clip di chiusura
3. Leva del freno con campanello
4. Pedana
5. Gancio di chiusura
6. Fanale
7. Freno a disco
8. Ruota libera
9. Cavalletto
10. Porta di ricarica
11. Ruota motore
12. Telaio
13. Meccanismo di ripiegamento
14. Proiettore
15. Acceleratore

eSRZ Safe Ride

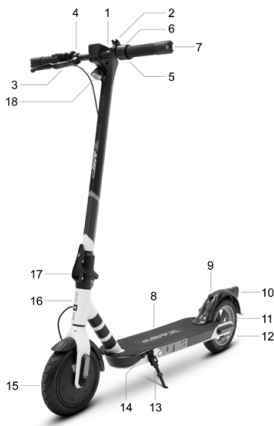

1. Display
2. Gancio di chiusura
3. Leva del freno con campanello
4. Acceleratore
5. Comando del freno elettrico
6. Comando degli indicatori di direzione
7. Indicatore di direzione
8. Pedana
9. Gancio di chiusura del piantone di sterzo
10. Fanale
11. Freno a disco
12. Ruota libera
13. Cavalletto
14. Porta di ricarica
15. Ruota motore
16. Telaio
17. Meccanismo di ripiegamento
18. Proiettore

Tuareg



1. Display
2. Leva del freno
3. Comando degli indicatori di direzione
4. Gancio di chiusura
5. Pedana
6. Clip di chiusura del piantone di sterzo
7. Fanale
8. Ruota motore
9. Forcella posteriore ammortizzata
10. Telaio
11. Cavalletto
12. Porta di ricarica (lato opposto)
13. Ruota libera
14. Freno a tamburo
15. Forcella anteriore ammortizzata
16. Meccanismo di ripiegamento
17. Proiettore
18. Acceleratore
19. Indicatore di direzione
20. Leva del freno

4. Ricarica della batteria

Al primo utilizzo caricare il prodotto al 100%. Accertarsi che il prodotto, il caricabatterie e la porta di ricarica siano asciutti.

Istruzioni

- Aprire il cavalletto
- Spegner il prodotto

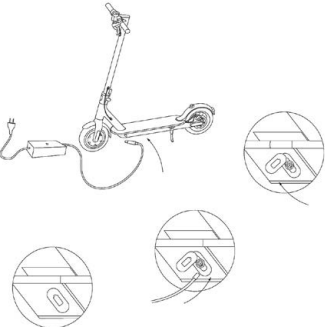
Modello	Immagine di riferimento	Istruzioni
eSR2 eSR2 EVO Tuareg		<ul style="list-style-type: none">- Rimuovere la copertura in gomma dalla presa di ricarica- Collegare prima il caricabatterie alla presa di rete e successivamente alla porta di ricarica- Quando il prodotto è completamente carico, la luce sul caricabatteria passa da rosso (in ricarica) a verde (ricarica completata)- Dopo la ricarica, scollegare prima il caricabatterie dalla porta di ricarica e successivamente dalla presa di rete- Richiudere la protezione in gomma della porta di ricarica
eSRZ eSRZ Safe Ride		<ul style="list-style-type: none">- Rimuovere la copertura in gomma dalla presa di ricarica- Collegare prima il caricabatterie alla presa di rete e successivamente alla porta di ricarica.- Quando il prodotto è completamente carico, la luce sul caricabatteria passa da rosso (in ricarica) a verde (ricarica completata).- Dopo la ricarica, scollegare prima il caricabatterie dalla porta di ricarica e successivamente dalla presa di rete.- Richiudere la protezione in gomma della porta di ricarica.

**ATTENZIONE**

Per ricaricare questo prodotto utilizzare SOLO il caricabatterie in dotazione

Modello	Modello caricabatterie	Tensione di uscita	Tempo di ricarica
eSR2	HLT-180-4201500	42V – 1.5A	5-6 h
eSR2 EVO	HLT-180-5462000	54V – 2.0A	6-7 h
eSRZ	FY0684201500	42V – 1.5A	4-5 h
eSRZ Safe Ride			
Tuareg	HLT-180-4202000	42V – 2A	5 h

L'utilizzo di un altro tipo di caricatore può danneggiare il prodotto o comportare altri potenziali rischi.

Non caricare mai il prodotto senza supervisione. Non accendere il prodotto durante la ricarica.

Dopo ogni utilizzo, ricaricare completamente la batteria per prolungarne la vita utile. Non ricaricare il prodotto immediatamente dopo l'uso. Lasciare che il prodotto si raffreddi per un'ora prima della ricarica.

Il prodotto non deve essere caricato per periodi prolungati. Il sovraccarico riduce la durata della batteria e comporta ulteriori rischi potenziali.

È consigliabile non permettere che il veicolo si scarichi completamente per evitare che si danneggi la batteria.

Il danno provocato da un'assenza di carica prolungata è irreversibile e non è coperto dalla garanzia limitata. Una volta avvenuto il danno, la batteria non può essere ricaricata (è vietato lo smontaggio della batteria da parte di personale non qualificato, in quanto ciò potrebbe provocare scosse elettriche, cortocircuiti o persino incidenti di sicurezza di notevole entità). Se ci assenta per un certo periodo, ad esempio per le vacanze, e si affida il dispositivo a terzi, lasciarlo nello stato di carica parziale (20-50% di carica), non completamente carico.

Effettuare regolarmente l'ispezione visiva del caricabatterie e dei cavi del caricabatterie. Se il cavo del caricabatterie ha danni evidenti non utilizzarlo per evitare ulteriori danni e/o rischi, si prega di contattarci per la sostituzione.

Avvertenze sulla batteria

La batteria è composta da celle agli ioni di litio ed elementi chimici pericolosi per la salute e l'ambiente. Non utilizzare il prodotto se emette odori, sostanze o calore eccessivo. Non smaltire il prodotto o la batteria insieme ai rifiuti domestici. L'utente finale è responsabile dello smaltimento delle apparecchiature elettriche ed elettroniche e delle batterie in conformità con tutte le normative in vigore.

Evitare di utilizzare batterie usate, difettose e/o non originali, di altri modelli o marche.

**PERICOLO**

Non lasciare la batteria vicino al fuoco o fonti di calore. Rischio di incendio ed esplosione.

Non aprire o smontare la batteria o colpire, lanciare, forare o attaccare oggetti alla batteria.



Non toccare eventuali sostanze fuoriuscite dalla batteria, poiché contiene sostanze pericolose. Non lasciare che bambini o animali tocchino la batteria.

Non sovraccaricare o mandare in cortocircuito la batteria. Rischio di incendio ed esplosione.

Non immergere o esporre la batteria all'acqua, sotto la pioggia o ad altre sostanze liquide. Non esporre la batteria sotto la luce diretta del sole, a calore o freddo eccessivi (ad esempio, non lasciare il prodotto o la batteria in un'auto sotto la luce solare diretta per un periodo di tempo prolungato), ad un ambiente contenente gas esplosivi o fiamme.

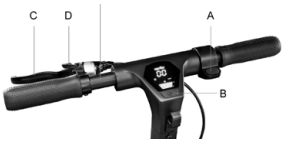

Non trasportare o conservare la batteria insieme a oggetti metallici come forcine, collane, ecc. Il contatto tra oggetti metallici e contatti della batteria può provocare cortocircuiti che portano a danni fisici o morte.

5. Informazioni dei comandi / Pannello di controllo

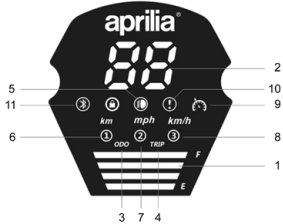
eSR2 / eSR2 EVO / Tuareg	eSRZ / eSRZ Safe Ride
<p>Azionamento indicatori di direzione (se presenti)</p>  <p>Acceleratore (A): premere verso il basso per accelerare.</p> <p>Pulsante di accensione (B): Premere per accendere/spegnere il prodotto.</p> <p>Leva del freno (C): stringere la leva per frenare</p> <p>Cambio livello di velocità: premere 1 volta il tasto (B) per selezionare il livello desiderato.</p> <p>Premere velocemente 3 volte consecutive per variare Km/h in Mph.</p> <p>Premere velocemente 4 volte consecutive per variare ODO a TRIP.</p> <p>Fanali: premere 2 volte il pulsante (B) per accenderli/spegnerli.</p> <p>Campanello: premere 1 volta il pulsante (D) per azionarlo.</p>	<p>Azionamento indicatori di direzione (se presenti)</p>  <p>Acceleratore (A): premere verso il basso per accelerare.</p> <p>Pulsante di accensione (B): premere 2 secondi per accendere o spegnere il prodotto.</p> <p>Leva / comando del freno (C): stringere o premere verso il basso per frenare.</p> <p>Cambio livello di velocità: premere 2 volte il tasto (B) per selezionare il livello desiderato.</p> <p>Fanali: premere 1 volta il pulsante (B) per accenderli/spegnerli.</p> <p>ODO/Trip: premere 3 volte il pulsante (B) per cambiare modalità Km/h-Mph: premere 4 volte il pulsante (B) per cambiare modalità</p>

Modello	Immagine di riferimento	Simboli
eSR2 eSR2 EVO Tuareg	 <p>ATTENZIONE</p> <p>Funzione Zero Start: L'acceleratore entra in funzione una volta che la velocità di avanzamento supera i 3km/h</p>	<ol style="list-style-type: none"> 1. Livello della batteria: il livello della batteria è indicato da 4 barre. 2. Tachimetro: visualizza la velocità attuale del monopattino. 3. ODO: Distanza totale percorsa. 4. TRIP: Distanza singola sessione. 5. Spia di accensione fanali. 6. Livello 1 - Il display mostrerà 1 7. Livello 2 - Il display mostrerà 2 8. Livello 3 - Il display mostrerà 3 9. Cruise Control: Mantenimento della velocità. Si attiva dopo aver mantenuto la stessa velocità per qualche secondo. Il display emetterà un breve suono. 10. Spia service: indica la necessaria manutenzione da parte del servizio di assistenza 11. Spia Bluetooth: sempre attiva

<p>eSRZ</p> <p>eSRZ</p> <p>Safe Ride</p>	 <p>ATTENZIONE</p> <p>Funzione Zero Start: L'acceleratore entra in funzione una volta che la velocità di avanzamento supera i 3km/h</p>	<ol style="list-style-type: none"> 1. Livello della batteria: il livello della batteria è indicato da 4 barre. 2. Tachimetro: visualizza la velocità attuale del monopattino. 3. ODO: Distanza totale percorsa. 4. TRIP: Distanza singola sessione. 5. Spia di accensione fanali. 6. Livello 1 – Il display mostrerà il simbolo del pedone. 7. Livello 2 – Il display mostrerà ECO. 8. Livello 3 – Il display mostrerà D. 9. Livello 4 – Il display mostrerà S. 10. Cruise Control: Mantenimento della velocità. Si attiva dopo aver mantenuto la stessa velocità per qualche secondo. Il display emetterà un breve suono. 11. Unità di misura della velocità: km/h-Mph
--	---	--

Indicatori di direzione (se presenti)		
Modelli *		
<p>eSR2</p> <p>eSR2 EVO</p> <p>Tuareg (lato sinistro manubrio)</p>	 <p>Azionamento:</p> 	<p>Sui modelli dove sono presenti, gli indicatori di direzione sono posizionati all'estremità del manubrio (lato destro e sinistro).</p> <p>Gli indicatori di direzione occorrono per segnalare tempestivamente qualsiasi cambiamento di direzione durante la guida.</p> <p>ATTENZIONE</p> <p>Prima di ogni utilizzo del prodotto, verificare il corretto funzionamento degli indicatori di direzione.</p>
<p>eSRZ (lato destro manubrio)</p> <p>eSRZ Safe Ride (lato sinistro del manubrio)</p>	<p>Azionamento:</p> 	<p>Sui modelli dove sono presenti, gli indicatori di direzione sono posizionati all'estremità del manubrio (lato destro e sinistro).</p> <p>Gli indicatori di direzione occorrono per segnalare tempestivamente qualsiasi cambiamento di direzione durante la guida.</p> <p>ATTENZIONE</p> <p>Prima di ogni utilizzo del prodotto, verificare il corretto funzionamento degli indicatori di direzione.</p>

6. Guida rapida

- Al primo utilizzo caricare il prodotto al 100%.
- Effettuare il controllo della pressione delle gomme (vedi il lato dello pneumatico per conoscere il valore consigliato). Nel caso in cui il prodotto non arrivi a fare almeno il 60% dei Km dichiarati o non raggiunga la velocità massima nei primi 3 mesi di utilizzo, è probabile che le ruote si siano nuovamente sgonfiate, bisognerà quindi ripristinare la pressione come indicato.
- Effettuare il controllo e la regolazione dei freni.
- Accendere il display.
- Posizionare il prodotto su una superficie piana.
- Tenere il manubrio saldamente con entrambe le mani. Salire sulla pedana con un piede e utilizzare l'altro per darsi una leggera spinta e accelerare.



Funzione Zero Start: l'acceleratore entra in funzione una volta che la velocità di avanzamento supera i 3 km/h.

Per motivi di sicurezza, il prodotto è inizialmente impostato per evitare la partenza da fermo.

- Quando si guida il prodotto, inclinare il corpo nella direzione di guida durante una svolta e ruotare lentamente il manubrio.
- Per fermare il prodotto, rilasciare l'acceleratore, premere la leva freno
- Per scendere, fermare prima completamente il prodotto. Scendere dal prodotto in movimento può provocare lesioni.
- Prima di ogni utilizzo controllare i freni e la loro usura, controllare la pressione degli pneumatici (vedi il lato dello pneumatico per conoscere il valore consigliato), l'usura delle ruote, l'acceleratore e lo stato di carica della batteria.

Posizione della leva freno

eSR2 / eSR2 EVO / Tuareg



È possibile regolare la posizione della leva del freno qualora lo necessiti svitando la vite (A). Una volta regolata la posizione avvitare la vite (A).

eSRZ / eSRZ Safe Ride (lato opposto)

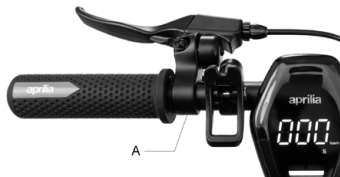

È possibile regolare la posizione della leva del freno qualora lo necessiti svitando la vite presente nella posizione inferiore (A).

Una volta regolata la posizione avvitare la vite (A).

eSR2 / eSR2 EVO / Tuareg



Nel caso in cui il freno sia troppo tirato o troppo allentato, agire allentando o stringendo la vite (A).

Se la leva del freno dovesse risultare troppo morbida o troppo dura anche dopo aver seguito il primo passaggio potrebbe essere necessario ripetere l'operazione fino a raggiungere un settaggio ottimale.

eSRZ

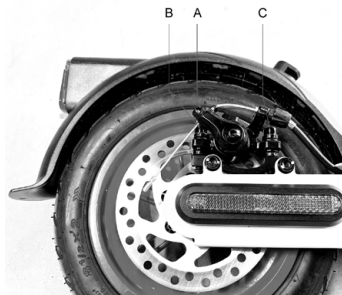

Nel caso in cui il freno sia troppo tirato o troppo allentato, utilizzare la chiave a brugola per allentare la vite (A), poi regolare il cavo del freno, (accorciare il cavo del freno verso l'alto se è troppo stretto, se è troppo allentato, tirare il cavo del freno verso il basso) e poi, stringere di nuovo la vite (A).

Verifica il corretto allineamento tra la pinza freno e il disco. Utilizzare le viti (B) e (C) per regolare la posizione / allineamento sul disco se necessario.

7. Piegare e trasportare

Assicurarsi che il monopattino elettrico sia spento. Tenere il piantone del manubrio con la mano, tirare la leva, ripiegare il piantone del manubrio verso la pedana e agganciare.

eSR2 / eSR2 EVO / Tuareg	eSRZ / eSRZ Safe Ride
	

Dopo la ripiegatura, sollevare tenendo il piantone del manubrio con una o entrambe le mani.

ATTENZIONE

Assicurarsi di tenere saldamente il prodotto durante il trasporto. Se non si è sicuri di poter mantenere il peso del prodotto non continuare il trasporto con il prodotto sollevato. Il prodotto, se lasciato improvvisamente cadere può causare lesioni anche gravi, e danneggiarsi.

8. Autonomia e prestazioni

La massima autonomia e le prestazioni del veicolo dipendono da diverse variabili:

Terreno: la guida su pavimentazione liscia comporta autonomia e prestazioni maggiori rispetto alla guida su strade sconnesse e salite.

Peso dell'utente: maggiore è il peso, minori saranno l'autonomia e le prestazioni del veicolo.

Temperatura: la guida del monopattino in un ambiente molto freddo o caldo influenza l'autonomia e le prestazioni.

Velocità e stile di guida: la guida fluida e costante estende l'autonomia. Continue accelerazioni, decelerazioni e manovre riducono molto l'autonomia. La velocità più bassa prolunga l'autonomia.

Manutenzione: la ricarica tempestiva, la corretta manutenzione e il controllo regolare della pressione delle gomme (vedi valore di riferimento nella sezione 11) aumentano l'autonomia e garantiscono prestazioni costanti nel tempo.

Il livello di carica della batteria influisce sulle prestazioni, minore è il livello minori saranno le prestazioni di velocità, soprattutto in presenza di salite.

9. Conservazione, manutenzione e pulizia



Se sono presenti macchie sul corpo del prodotto, pulirle con un panno umido. Se le macchie persistono, applicarvi sopra del sapone neutro, spazzolarle con uno spazzolino, quindi pulire con un panno umido. Se sono presenti graffi sui componenti in plastica, utilizzare carta vetrata o altro materiale abrasivo per rimuoverli. Non pulire il prodotto con alcol, benzina, cherosene o altri solventi chimici corrosivi e volatili per evitare di danneggiarlo in modo grave. Non lavare il prodotto con getti di acqua ad alta pressione. Durante la pulizia accertarsi che il prodotto sia spento, il cavo di ricarica scollegato e il tappo in gomma chiuso in quanto un'infiltrazione d'acqua potrebbe provocare scosse elettriche o altri gravi problemi. Le infiltrazioni d'acqua nella batteria possono comportare danni ai circuiti interni, rischio di incendio o di esplosione. Se si ha il dubbio che ci sia un'infiltrazione d'acqua nella batteria, sospendere immediatamente l'utilizzo della batteria e restituirla al servizio di assistenza tecnica o presso il rivenditore per un controllo.

Quando il prodotto non viene utilizzato conservarlo al chiuso in un luogo secco e fresco. Non conservarlo all'aperto o all'interno dell'auto per un periodo di tempo prolungato. Luce del sole eccessiva, surriscaldamento e freddo eccessivo accelerano l'invecchiamento delle gomme e compromettono la vita utile sia del prodotto che della batteria. Non esporlo a pioggia o acqua, né immergerlo e lavarlo con acqua.

Controllare regolarmente il serraggio dei vari elementi imbullonati, in particolare gli assi delle ruote, il sistema di piega e trasporto, il sistema di sterzo, il sistema frenante, il buono stato del telaio, delle forcelle e delle sospensioni. I dadi e tutti gli altri fissaggi auto serranti possono perdere la loro efficienza, è quindi necessario controllare periodicamente e stringere questi componenti.

Come tutti i componenti meccanici, anche questo prodotto è soggetto ad usura e forti sollecitazioni. Materiali e componenti diversi possono reagire all'usura o alla fatica da sollecitazione in modi diversi. Se la vita utile di un componente venisse superata, potrebbe rompersi improvvisamente, causando lesioni al conduttore. Qualsiasi forma di crepa, graffio o cambiamento di colorazione in zone molto sollecitate indica che la vita del componente è stata raggiunta e deve essere sostituito.

Verificare lo stato di usura delle gomme: non vi devono essere tagli, screpolature, corpi estranei, rigonfiamenti anomali, mancanza di pezzi e altri danni. Per la pressione dei pneumatici fare riferimento al valore presente nella sezione 11 del presente manuale di istruzione.

Non tentare di smontare o riparare il prodotto per conto proprio. La sostituzione di tutti i componenti del monopattino va effettuata dal servizio di assistenza tecnica autorizzato, per saperne di più contatta il tuo rivenditore o visita il sito www.apriliasmartmovement.it

10. Configurazione app

Questo prodotto può essere abbinato all'app Aprilia Smart Movement. L'app permette il controllo del prodotto direttamente dal proprio smartphone.

Eseguire la scansione del QR CODE per scaricare e installare l'app. Se l'app non viene trovata si consiglia di cercarla sul proprio servizio app di riferimento.

Di seguito i prodotti dotati di Bluetooth e che possono essere abbinati all'app Aprilia Smart Movement: Aprilia eSR2, Aprilia eSR2 EVO, Tuareg.

Questo prodotto può essere abbinato all'app Aprilia Smart Movement. L'app permette il controllo del prodotto direttamente dal proprio smartphone.



Aprire l'app e seguire le istruzioni riportate sul tuo servizio app di riferimento.



L'app potrebbe richiedere diverse autorizzazioni necessarie per l'utilizzo e la funzionalità dell'app stessa.

La versione dell'app potrebbe essere stata aggiornata sul tuo servizio app. Si consiglia di controllare costantemente gli aggiornamenti dell'app per usufruire di nuove funzionalità e di installare sempre l'ultima release dell'app sul proprio dispositivo.

Non utilizzare il proprio dispositivo durante la guida.

11. Scheda tecnica

Informazioni generiche	eSR2	eSR2 EVO
Telaio	Lega di alluminio	
Sospensioni	anteriore e posteriore	
Velocità	Cod. prodotto: AP-MO-210002 AP-MO-210006 AP-MO-210008 L1: ≤ 6km/h L2: ≤ 20km/h L3: ≤ 25km/h (velocità max)*	Cod. prodotto: AP-MO-220004 L1: ≤ 6km/h L2: ≤ 15km/h L3: ≤ 20km/h (velocità max)*
Pendenza massima**	23%	24%
Freni	Freno a tamburo anteriore ed elettrico posteriore	Freno a tamburo anteriore ed elettrico posteriore
Pneumatici	10" con camera d'aria Pressione consigliata: 36 psi / 2.5 bar	10" con camera d'aria Pressione consigliata: 36 psi / 2.5 bar
Carico massimo	120kg	100kg
Conducente	Controllare la normativa vigente nel proprio paese	
Temperatura di esercizio	-5°C / 45°C	
Livello di protezione	IPX4	
Tempo di carica	circa 5/6 ore	circa 6/7 ore
Autonomia**	fino a 30km	fino a 60km
Sistema elettrico		
Potenza nominale motore	0.35kW; 350W Brushless, 19.6 Nm	500W; 0.5kW Brushless, 22.9 Nm
Potenza massima motore	0.55kW; 550W	0.85kW; 850W
Display	LED a colori integrato	
Batteria	36V 8Ah 288Wh	48V 14.4Ah 691Wh
Protezione bassa tensione	31V	38V
Limite di corrente	17A	
KERS	si	si
Luci	LED anteriore e posteriore	
Funzionalità	Bluetooth con app	
Misure		
Peso netto	17kg	18.5kg
Peso lordo	20kg	21kg

* Rispettare sempre il codice della strada e le norme in materia vigenti nel paese di circolazione.

** Soggetto a variazioni in base al peso del conducente, alle condizioni della strada e alla temperatura.

Informazioni generiche	eSRZ	eSRZ Safe Ride
Telaio	acciaio e alluminio	acciaio e alluminio
Sospensioni	no	no
Velocità	Cod. prodotto: AP-MO-210005 AP-MO-210007 L1: ≤ 6km/h L2: ≤ 15km/h L3: ≤ 20km/h L4: ≤ 25km/h (velocità max)*	Cod. prodotto: AP-MO-220003 L1: ≤ 6km/h L2: ≤ 10km/h L3: ≤ 15km/h L4: ≤ 20km/h (velocità max)*
Pendenza massima**	21%	21%
Freni	Freno elettrico anteriore e a disco posteriore	Freno elettrico anteriore e a disco posteriore
Pneumatici	8.5" con camera d'aria anteriore e posteriore Pressione: 50 psi / 3.4 bar	8.5" con camera d'aria anteriore e posteriore Pressione: 50 psi / 3.4 bar
Carico massimo	100kg	100kg
Conducente	Controllare la normativa vigente nel proprio paese	
Temperatura di esercizio	-5°C / 45°C	-5°C / 45°C
Livello di protezione	IPX5	IPX5
Tempo di carica	circa 4 ore	Circa 4 ore
Autonomia**	Fino a 20km	Fino a 20km
Sistema elettrico		
Potenza nominale motore	0.3kW; 300W Brushless	0.3kW; 300W Brushless
Potenza massima motore	0.45kW; 450W	0.45kW; 450W
Display	LED a colori integrato	LED
Batteria	36V 6Ah 216Wh	36V 6Ah 216Wh
Protezione bassa tensione	31V ± 0.5V	31V ± 0.5V
Limite di corrente	16A	16A
KERS	si	si
Luci	LED anteriore e posteriore	LED anteriore e posteriore
Funzionalità	-	-
Misure		
Peso netto	13.8kg	14kg
Peso lordo	16.9kg	17.1kg

* Rispettare sempre il codice della strada e le norme in materia vigenti nel paese di circolazione.

** Soggetto a variazioni in base al peso del conducente, alle condizioni della strada e alla temperatura.

Informazioni generiche	Tuareg	
Telaio	lega di alluminio	
Sospensioni	anteriore e posteriore	
Velocità	Cod. prodotto: AP-MO-220001 L1: ≤ 6km/h L2: ≤ 20km/h L3: ≤ 25km/h (velocità max)*	Cod. prodotto: AP-MO-220005 L1: ≤ 6km/h L2: ≤ 15km/h L3: ≤ 20km/h (velocità max)*
Pendenza massima**	14%	
Freni	Freno a tamburo anteriore ed elettrico posteriore	
Pneumatici	10" off-road con camera d'aria anteriore e posteriore Pressione: 50 psi / 3.4 bar	
Carico massimo	120kg	
Conducente	Controllare la normativa vigente nel proprio paese	
Temperatura di esercizio	-5°C / 45°C	
Livello di protezione	IPX5	
Tempo di carica	circa 5 ore	
Autonomia**	Fino a 40km	
Sistema elettrico		
Potenza nominale motore	0.35kW; 350W Brushless, 19.6 Nm	
Potenza massima motore	0.55kW; 550W	
Display	LED a colori integrato	
Batteria	36V 10.4Ah 374Wh	
Protezione bassa tensione	31V ± 1V	
Limite di corrente	17A	
KERS	si	
Luci	LED anteriore e posteriore	
Funzionalità	Bluetooth con app	
Misure		
Peso netto	18kg	
Peso lordo	21kg	

* Rispettare sempre il codice della strada e le norme in materia vigenti nel paese di circolazione.

** Soggetto a variazioni in base al peso del conducente, alle condizioni della strada e alla temperatura.

12. Risoluzione dei problemi

Errore	Causa	Soluzione
Il motore non funziona	Problema elettrico, presenza di codice errore	Richiedere assistenza tecnica
La ruota motrice non gira	Problema ai freni Il motore è bloccato	Regolare i freni, se il problema persiste richiedere assistenza tecnica Verificare il corretto serraggio della ruota, verificare che la ruota gira senza accendere il veicolo. Se il problema persiste richiedere assistenza tecnica
Il motore si spegne mentre è in funzione	Surriscaldamento del motore Presenza di codice errore	Fermare il veicolo e attendere che si raffreddi Richiedere assistenza tecnica
Dopo averlo caricato, il prodotto non si accende o si spegne dopo pochi km	Batteria danneggiata	Richiedere assistenza tecnica
La batteria non si carica o il prodotto non si accende	Problemi di connessione La batteria non è collegata (modelli con batteria rimovibile) La batteria è scarica Batteria danneggiata Problemi al caricabatterie	Richiedere assistenza tecnica Verificare se il connettore di alimentazione è collegato. Caricare la batteria al 100% Richiedere assistenza tecnica Sostituire il caricabatterie

Tabella codici errore

Codice Errore eSR2 / eSR2 EVO / Tuareg	Indicazioni	Soluzione
E01	Malfunzionamento motore	Richiedere assistenza tecnica
E02	Malfunzionamento MOS della centralina	Richiedere assistenza tecnica
E03	Malfunzionamento sensore leva freno	Richiedere assistenza tecnica
E04	Malfunzionamento acceleratore	Richiedere assistenza tecnica
E05	Protezione bassa tensione	Ricaricare la batteria, se non risolutivo richiedere assistenza tecnica
E06	Errore segnale centralina	Richiedere assistenza tecnica
E07	Protezione da sovratensione	Spegnere il veicolo, attendere qualche minuto prima di riavviare il veicolo, se avviene reset
E08	Guasto dell'OP del controller	Richiedere assistenza tecnica

Codice Errore eSRZ / eSRZ Safe Ride	Indicazioni	Soluzione
E01	Malfunzionamento acceleratore	Richiedere assistenza tecnica
E02	Malfunzionamento sensore leva freno	Richiedere assistenza tecnica
E03	Malfunzionamento motore	Richiedere assistenza tecnica
E04	Errore di comunicazione	Richiedere assistenza tecnica
E05	Errore sovratemperatura	Richiedere assistenza tecnica
E06	Errore centralina	Richiedere assistenza tecnica
E07	Errore fase /corrente	Richiedere assistenza tecnica
E08	Errore voltaggio batteria	Ricaricare la batteria, se non risolutivo richiedere assistenza tecnica

13. Responsabilità e termini generali di garanzia

Il conducente si assume tutti i rischi relativi al mancato utilizzo di un casco e di altri dispositivi di protezione.

Il conducente ha l'obbligo di rispettare le normative locali vigenti in relazione:

1. all'età minima consentita per il conducente,
2. alle restrizioni sulla tipologia dei conducenti che possono utilizzare il prodotto
3. a tutti gli altri aspetti normativi

Il conducente ha altresì l'obbligo di mantenere pulito ed in perfetto stato di efficienza e di manutenzione il prodotto, di eseguire diligentemente i controlli di sicurezza di sua competenza come descritti nelle sezioni precedenti, di non manomettere il prodotto in nessun modo e di conservare tutta la documentazione relativa alla manutenzione.

L'azienda non risponde dei danni causati e non è in alcun modo responsabile dei danni provocati a cose o persone nelle fattispecie in cui:

- il prodotto venga utilizzato in modo improprio o non conforme a quanto riportato nel manuale di istruzioni;
- il prodotto, in seguito all'acquisto, venga alterato o manomesso in tutti o in alcuni dei suoi componenti."

In caso di malfunzionamento del prodotto per cause non imputabili a comportamenti scorretti del conducente e nel caso in cui si voglia consultare i termini generali di garanzia si prega di contattare il proprio rivenditore o di visitare il sito www.apriliasmartmovement.it/

Sono sempre esclusi dal campo di applicazione della Garanzia Legale dei Prodotti eventuali guasti o malfunzionamenti causati da fatti accidentali e/o ascrivibili a responsabilità dell'Acquirente ovvero da un uso del Prodotto non conforme alla sua destinazione d'uso e/o a quanto previsto nella documentazione tecnica allegata al Prodotto, ovvero dovuti a mancata regolazione delle parti meccaniche, naturale usura dei materiali logorabili o causati da errori di assemblaggio, carenza di manutenzione e/o da utilizzo dello stesso non conforme alle istruzioni.

Sono, per esempio, da considerarsi esclusi dalla Garanzia Legale relativa ai Prodotti:

- i danni causati da urti, cadute accidentali o collisioni, forature;
- i danni causati da utilizzo, esposizione o rimessaggio in ambiente non adeguato (es: presenza di pioggia e/o fango, esposizione all'umidità o fonte di calore eccessiva, contatto con la sabbia o con altre sostanze);
- i danni causati da mancata regolazione per messa in strada e/o manutenzione di parti meccaniche, freni a disco meccanico, manubrio, pneumatici ecc.; l'errata installazione e/o l'errato assemblaggio di parti e/o componenti;
- la naturale usura dei materiali logorabili: freno a disco meccanico (es: pastiglie, pinze, disco, cavi), pneumatici, pedane, guarnizioni, cuscinetti, luci led e lampadine, cavalletto, manopole, parafanghi, parti in gomma (pedana), cablaggi dei connettori dei cavi, mascherine e adesivi, ecc.;
- la manutenzione impropria e/o l'uso improprio della batteria del Prodotto;
- la manomissione e/o la forzatura di parti del Prodotto;
- la manutenzione o la modificazione scorretta o non adeguata del Prodotto;
- l'utilizzo improprio del Prodotto (es: carico eccedente, uso in competizioni e/o per attività commerciali di affitto o noleggio);
- manutenzioni, riparazioni e/o interventi tecnici sul Prodotto effettuati da soggetti terzi non autorizzati;
- danni ai Prodotti derivanti dal trasporto, ove effettuato a cura dell'Acquirente;
- danni e/o difetti derivanti dall'uso di parti di ricambio non originali.

Invitiamo a consultare la versione più aggiornata dei termini di garanzia disponibile al sito www.apriliasmartmovement.it/assistenza/



Trattamento del dispositivo elettrico o elettronico a fine vita (applicabile in tutti i paesi dell'unione europea ed in altri sistemi europei con sistema di raccolta differenziata)

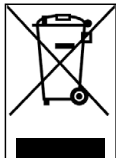

Questo simbolo sul prodotto o sulla confezione indica che il prodotto non deve essere considerato come un normale rifiuto domestico, ma deve invece essere consegnato ad un punto di raccolta appropriato per il riciclo di apparecchi elettrici ed elettronici (RAEE).

Assicurandovi che questo prodotto sia smaltito correttamente, voi contribuirete a prevenire potenziali conseguenze negative per l'ambiente e per la salute che potrebbero altrimenti essere causate dal suo smaltimento inadeguato. Il riciclaggio dei materiali aiuta a conservare le risorse naturali.

Per informazioni più dettagliate circa il riciclo e lo smaltimento di questo prodotto potete contattare il servizio locale di smaltimento rifiuti oppure il punto vendita dove lo avete acquistato.

In ogni caso occorre effettuare lo smaltimento secondo la normativa vigente nel Paese d'acquisto.

In particolare, i consumatori hanno l'obbligo di non smaltire i RAEE come rifiuti urbani, ma devono partecipare alla raccolta differenziata di questa tipologia di rifiuti attraverso due modalità di consegna:

- Presso i Centri di Raccolta comunali (anche dette Eco-piazzole, isole ecologiche), direttamente o tramite i servizi di raccolta delle municipalizzate, ove questi siano disponibili;
- Presso i punti di vendita di nuove apparecchiature elettriche ed elettroniche.

Qui si possono consegnare gratuitamente i RAEE di piccolissime dimensioni (con il lato più lungo inferiore a 25 cm), mentre quelli di dimensioni maggiori possono essere conferiti in modalità 1 contro 1, ovvero consegnando il vecchio prodotto nel momento in cui se ne acquista uno nuovo di pari funzioni.

Inoltre la modalità 1 contro 1 è sempre garantita durante l'atto di acquisto da parte del consumatore di una nuova AEE, indipendentemente dalla dimensione del RAEE.

In caso di smaltimento abusivo di apparecchiature elettriche o elettroniche potrebbero essere applicate le sanzioni previste dalla normativa vigente in materia di tutela ambientale (normativa italiana, è necessario verificare le normative in essere nel paese di utilizzo/smaltimento del mezzo).

Qualora i RAEE contengano pile o accumulatori, questi devono essere rimossi e soggetti ad una specifica raccolta differenziata.



Trattamento delle batterie esauste (applicabile in tutti i paesi dell'unione europea ed in altri sistemi europei con sistema di raccolta differenziata)

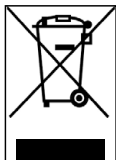

Questo simbolo sul prodotto o sulla confezione indica che la batteria non deve essere considerata un normale rifiuto domestico. Su alcuni tipi di batterie questo simbolo potrebbe essere utilizzato in combinazione con un simbolo chimico.

I simboli chimici del Mercurio (Hg) o del Piombo (Pb) sono aggiunti se la batteria contiene più dello 0,0005% di mercurio o dello 0,004% di piombo.

Assicurandovi che le pile-batterie siano smaltite correttamente, voi contribuirete a prevenire potenziali conseguenze negative per l'ambiente e per la salute che potrebbero altrimenti essere causate dal loro smaltimento inadeguato. Il riciclaggio dei materiali aiuta a conservare le risorse naturali. In caso di prodotti che, per motivi di sicurezza, prestazione o protezione dei dati richiedano un collegamento fisso ad una pila/batteria interna, la stessa dovrà essere sostituita solo da personale di assistenza qualificato.

Consegnare il prodotto a fine vita a punti di raccolta idonei allo smaltimento di apparecchiature elettriche ed elettroniche: questo assicura che anche la pila al suo interno venga trattata correttamente.

Per informazioni più dettagliate circa lo smaltimento della pila-batteria esausta o del prodotto, potete contattare il servizio locale di smaltimento rifiuti oppure il punto vendita dove lo avete acquistato.

In ogni caso occorre effettuare lo smaltimento secondo la normativa vigente nel Paese d'acquisto.

Este manual es válido para los siguientes monopatines eléctricos:

eSR2, eSR2 EVO, eSRZ, eSRZ Safe Ride, Tuareg

Manual del usuario

AP-MO-000001 rev. 2

Traducción de las instrucciones originales

Gracias por elegir este producto.

Para obtener información, asistencia técnica, asistencia y para consultar las condiciones generales de garantía dirigirse al distribuidor o visitar el sitio www.apriliasmartmovement.it/en/

Índice

1. Instrucciones de seguridad
2. Contenido del embalaje y ensamblaje
3. Panorámica del producto
4. Recarga de la batería
5. Información sobre los mandos / Panel de control
6. Guía rápida
7. Plegar y transportar
8. Autonomía y rendimientos
9. Conservación, mantenimiento y limpieza
10. Configuración de la app
11. Ficha técnica
12. Solución de los problemas
13. Responsabilidad y términos generales de garantía

1. Instrucciones de seguridad

¡IMPORTANTE! Antes de utilizar el producto, leer y seguir atentamente las siguientes instrucciones. Guardar este manual para futuras consultas o nuevos usuarios.

Tomarse el tiempo necesario para aprender las bases de la práctica y así evitar cualquier accidente que pueda producirse en los primeros meses. Consultar al distribuidor para recibir el adecuado soporte en relación a las correctas modalidades de uso del producto o para ser enviado a una organización de formación adecuada.

La empresa declina toda responsabilidad directa o indirecta derivada del uso incorrecto del producto, incumplimientos relacionados tanto a las normativas de circulación como a las instrucciones de este manual, accidentes y conflictos causados por la falta de respeto de las normativas y por acciones ilegales.

Este producto se usará con fines recreativos, deberá ser utilizado por una sola persona y no para el transporte de pasajeros, por lo tanto no deberá ser utilizado por más de una persona al mismo tiempo.

No cambiar de ningún modo la finalidad de uso del vehículo. Este producto no es apto para realizar acrobacias, competiciones, transporte de objetos, remolcar otros vehículos o aplicaciones.

El monopatín eléctrico debe ser usado con prudencia, respetando siempre las reglas impuestas por el Código de Circulación del país de circulación, para evitar peligros y tener el máximo cuidado de sí mismo y de los demás.



ATENCIÓN

Requisitos de conducción:

Modelo de Monopatín	eSR2	eSR2 EVO	eSRZ	eSRZ Safe Ride	Tuareg
Código del producto sin intermitentes	AP-MO-210002	AP-MO-210003	AP-MO-210005	-	-
Código del producto con intermitentes incluidos	AP-MO-210006 AP-MO-210008 AP-MO-220004	AP-MO-220006	AP-MO-210007 AP-MO-220003	-	-
Código del producto con doble mando de freno	-	-	-	AP-MO-220009	AP-MO-220001 AP-MO-220005
Peso MÍN. (Kg)	30	30	30	30	30
Peso MÁX. (Kg)	100	100	100	100	120
Edad MÍN *	14	14	14	14	14
Edad MÁX *	65	65	65	65	65
Altura (cm) MÍN	120	120	120	120	120
Altura (cm) MÁX	200	200	200	200	200

* Antes de utilizar el producto verificar y seguir las normativas locales vigentes en relación con la edad mínima permitida para el conductor, con las restricciones sobre el tipo de conductores que pueden utilizar el producto y con el propio uso de este tipo de producto.

El nivel de presión acústica (ruido) de emisión ponderado A al oído del conductor es inferior a 70 dB(A).

Forma gráfica de las advertencias de seguridad

Para identificar los mensajes de seguridad en el presente manual, se utilizarán los siguientes símbolos gráficos de señalización. Éstos tienen la función de llamar la atención del lector / usuario en aras de un uso correcto y seguro del producto.

**ATENCIÓN****Prestar atención**

Destaca las reglas para respetar para evitar los daños al producto y/o impedir la verificación de situaciones peligrosas.

**PELIGRO****Riesgos residuales**

Evidencia la presencia de peligros que causan riesgos residuales a los cuales el usuario debe prestar atención para evitar lesiones o daños materiales.

Advertencias generales**ATENCIÓN**

Es importante tener presente que, cuando se está en un lugar público o en la calle, aun siguiendo este manual al pie de la letra, no se está inmune a lesiones causadas por infracciones o acciones inapropiadas realizadas frente a otros vehículos, obstáculos o personas. El mal uso del producto o el incumplimiento de las instrucciones de este manual pueden provocar daños serios.

Este producto es un vehículo eléctrico. Mientras más velocidad se conduce, más se extiende el espacio de frenado. El frenado de emergencia en calles resbaladizas, mojadas o congeladas puede hacer derrapar las ruedas y hacer perder el equilibrio. Es necesario mantener una velocidad adecuada y una distancia de seguridad de otros vehículos y peatones. Prestar mayor atención cuando se conduce en calles desconocidas. No abrir el caballete cuando se utiliza el producto por riesgo a daños personales y del producto graves.

**ATENCIÓN**

¡En calzadas mojadas, la distancia de frenado aumenta y la adherencia disminuye considerablemente en comparación con calzadas secas!

¡Conducir con más cuidado, respetar las distancias!

Para la propia seguridad, usar siempre casco, rodilleras y coderas para protegerse de eventuales caídas y lesiones mientras se conduce el producto. Cuando se presta el producto, hacer usar los accesorios de seguridad al conductor y explicar cómo utilizar el vehículo. Para evitar lesiones, no prestar el producto a personas que no saben cómo utilizarlo. Portar siempre calzado antes de utilizar el producto.

Los niños no deben jugar con el monopatín ni con sus piezas, ni deben permitírseles intervenciones de limpieza o de mantenimiento.

Cuando se conduce el producto, prestar atención de no asustar a niños y peatones. Cuando pases por detrás de ellos, avísalos utilizando el timbre y ralentiza avanzando a velocidad mínima 6km/h.

**ATENCIÓN****Información sobre frecuencias:**

La banda de frecuencia de funcionamiento del dispositivo Bluetooth® está comprendida entre 2,4000 GHz y 2,4835 GHz.

La potencia máxima de radiofrecuencia transmitida en las bandas de frecuencia es de 100 mW.

Instrucciones y advertencias sobre el comportamiento en la conducción

Condiciones	Uso apropiado / previsto	Utilización incorrecta
Conductores	Uno	Más personas, con niños o animales
Equipamiento de seguridad	Casco, rodilleras, coderas, chaleco reflectante	Ningún equipamiento
Control antes de la conducción	Antes de cada uso controlar los frenos y su desgaste, controlar la presión de los neumáticos (ver el lado del neumático para conocer el valor recomendado), el desgaste de las ruedas, el acelerador, los intermitentes, las luces y el estado de carga de la batería. Si se detectan ruidos insólitos o alguna anomalía, no utilizar el producto y contactar con el propio revendedor o con el Servicio de Asistencia Técnica autorizado	Jamás controlar el producto antes de la conducción Utilizar el producto en presencia de sonidos y anomalías

Condiciones	Uso apropiado / previsto	Utilización incorrecta
Caminar impulsando el producto	No acelerar Impulsar caminando en los cruces peatonales En áreas peatonales si no se dispone de modalidad peatón (6 km/h) En áreas superpobladas	Presionar el acelerador Conducir el vehículo en los cruces peatonales Conducir el vehículo en áreas peatonales si no se dispone de modalidad peatón (6 km/h) Conducir el vehículo en áreas superpobladas
Desde cero	La persona que conduce este producto debe poder apoyar fácilmente ambos pies sobre la tierra sujetando el manillar a una altura correcta	No ser capaz de mantener parado y en equilibrio el producto. Sentarse sobre el producto en marcha o detenido
Conducción en condiciones normales	Ningún objeto colgado en el manillar	Objetos colgados al manillar causan inestabilidad y pueden ser un obstáculo durante las maniobras
	Conducción con ambas manos en el manillar. No utilizar dispositivos como teléfonos, smartwatch, lectores musicales, auriculares	Conducción con una sola mano o sin manos Utilizar dispositivos como teléfonos, smartwatch, lectores musicales, auriculares
	Conducción con ambos pies sobre la plataforma en modo cómodo y seguro	Conducción con uno o dos pies fuera de la plataforma Está prohibido colocar y concentrar el peso sobre el parachoques trasero.
	Conducción con casco y equipamiento de protección	Conducción sin casco y equipamiento de protección
	Conducción en carreteras fácilmente accesibles, lisas y compactas, evitar áreas de tráfico intenso o áreas superpobladas: ej. pista para bicicletas, superficies con pavimentación lisa	Conducción en autopista, calles de largo recorrido Conducción en calles transitadas Conducción en veredas Conducción en áreas superpobladas Conducción en calles con muchos baches
	Respetar las normativas locales vigentes y el código de la calle	Conducción en proximidad a: barrancos, acantilados, puertos, mares, lagos y ríos Incumplimiento de las normativas vigentes y del código de la calle
	Mirar siempre hacia adelante y prestar atención a todos los obstáculos, vehículos y peatones circundantes	Distraerse mientras se conduce
	Cambiar dirección asegurándose de ser visto moderando la velocidad En todo caso anticipar la trayectoria y moderar la velocidad respetando el código de la calle y los más vulnerables Utilizar siempre los indicadores de dirección si están previstos en el producto	Cambiar dirección bruscamente y a alta velocidad sin asegurarse de ser visto Frenar y girar al mismo tiempo desestabiliza el vehículo No utilizar los indicadores de dirección
Ralentizar en presencia de peatones Utilizar la modalidad peatón en zonas peatonales (6 Km/h) Advertir la propia presencia utilizando la campanilla	Acelerar o mantener constante la velocidad en presencia de peatones Conducir sin utilizar la modalidad peatón en zonas peatonales (6 Km/h) No advertir la propia presencia utilizando la campanilla	
Condiciones de tránsito irregulares: badenes artificiales/ peldaños/calzada con baches	Conducción a velocidad moderada Flexionar ligeramente las rodillas para una mejor absorción de los impactos cuando se atraviesa una superficie irregular.	Conducción a alta velocidad Acelerar en badenes o cunetas, bajar por los peldaños, saltar obstáculos, subir a las veredas, conducir de forma rígida.

Condiciones	Uso apropiado / previsto	Utilización incorrecta
Comportamiento: en curva, en bajada, en presencia de obstáculos, vehículos y peatones cercanos	Mantener la distancia de seguridad Dejar de acelerar Frenar y ralentizar Conducción a velocidad moderada y frenar de forma segura Prestar atención a las puertas y a otros obstáculos en altura	No respetar la distancia de seguridad Acelerar Conducción a alta velocidad, frenar de forma repentina Pasar sobre obstáculos en altura
Condiciones de visibilidad	Conducir solamente en el caso de que haya suficiente luz para poder conducir de modo seguro. En caso de conducir bajo condiciones de luz no favorables (por media hora después del atardecer, en todo el período de oscuridad y también de día, siempre que las condiciones atmosféricas excluyan la visibilidad de la calle, si se transita por el interior de galerías) se recuerda activar las luces del producto y usar un chaleco o tirantes reflectantes.	Conducir en condiciones de luz no favorables con las luces apagadas y sin usar un chaleco o tirantes reflectantes.
Condiciones meteorológicas	Conducción en condiciones meteorológicas óptimas (sin lluvia)	Conducción en condiciones adversas: bajo la lluvia, cuando nieva, en presencia de hielo o fango en la calle, viento fuerte, en caso de niebla.
Estacionar	En áreas específicas sin obstaculizar la circulación de vehículos y peatones Sobre superficies lisas asegurando la estabilidad Apagar el producto y utilizar siempre un dispositivo antirrobo Utilizar el caballete incluido	En cualquier lugar obstaculizando la circulación de vehículos y peatones Sobre superficies irregulares y sin asegurar la estabilidad Dejar el producto encendido, desprotegido sin un dispositivo antirrobo
Practicar deportes extremos/ acrobacias	NO	SI Conducción en proximidad a: barrancos, acantilados, puertos, mares, lagos y ríos Conducción sobre charcos Competir con otros vehículos
Exponer el producto a golpes fuertes	NO	SI Lanzar encima cosas o personas, lanzar desde los peldaños o desde lo alto

Qué hacer luego de una caída:

Verificar que la palanca del acelerador funcione correctamente. Para ello, acelerar y desacelerar varias veces.

Verificar siempre que los frenos funcionen correctamente. Para ello, bajar del producto, impulsar el producto hacia adelante y frenar para asegurarse que responda a los mandos.

Verificar que todos los componentes del vehículo estén en posición y fijados de modo seguro.

Verificar el desgaste y la presión de los neumáticos (ver el lado del neumático para conocer el valor recomendado).



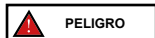

Verificar el desgaste de los frenos y de los cables.



Los frenos podrían calentarse durante el uso. No tocar luego del uso.

Producto ensamblado, el manubrio será para instalar con los tornillos correspondientes contenidos en el empaque.

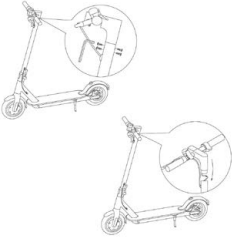

2. Contenido del embalaje y ensamblaje

Modelo	Imagen de referencia	En el embalaje	Montaje del manillar
<p>eSR2 eSR2 EVO</p>		<p>1x cargador de baterías 2x tornillos M5 y 2 arandelas 1x llave Allen 3</p>	
<p>eSRZ eSRZ Safe Ride</p>		<p>1x cargador de baterías 4x tornillos 1x Adaptador para inflado gomas 3x llaves Allen 1x llave fija</p>	
<p>Tuareg</p>		<p>1x cargador de baterías 2x tornillos M5 y 2 arandelas 1x llave Allen 3</p>	

Pasos:

- Extraer el producto del empaque
- Abrir el caballete y controlar la estabilidad del producto
- Abrir el plantón del manubrio y fijarlo cerrando la palanca del mecanismo de cierre
- Conectar el cable de alimentación del visor al cableado principal (si es necesario)
- Instalar el manubrio en el plantón (no aplastar los cables)
- Apretar los tornillos en el plantón con la llave proporcionada
- Realizar la regulación del mecanismo de cierre del plantón* (si es necesario)

Estabilidad del plantón de dirección

Modelo	Imagen de referencia	* Regulación
<p>eSR2 eSR2 EVO Tuareg</p>		<p>En el interno del mecanismo se encuentra un tornillo hexagonal.</p> <p>Si el plantón del manubrio resulta poco estable después del cierre, regular el tornillo del mecanismo atornillando o desatornillando lo necesario para aumentar la estabilidad del plantón.</p>
<p>eSRZ eSRZ Safe Ride</p>		<p>En el interno del mecanismo se encuentra un tornillo hexagonal.</p> <p>Si el plantón del manubrio resulta poco estable después del cierre, regular el tornillo del mecanismo atornillando o desatornillando lo necesario para aumentar la estabilidad del plantón.</p>



ATENCIÓN

Ensamblar correctamente el producto. En el caso en que, con motivo del ensamblaje, se detecta algún defecto de fábrica, pasajes no claros o dificultades en el ensamblaje mismo o en las regulaciones, no conducir el vehículo y contactar con el revendedor o visitar el sitio web www.apriliasmartmovement.it/en/en/ para recibir la asistencia técnica.

No utilizar accesorios y/o piezas adicionales no aprobadas por el productor.

Mantener las piezas plásticas alejadas de los niños (incluso los materiales de empaquetado) y piezas pequeñas que pueden provocar asfixia.

Está prohibido modificar o transformar de ningún modo el producto o sus piezas. Esto podría dañar la eficiencia, la estructura y provocar daños. Eliminar eventuales bordes filosos causados por el uso inadecuado, roturas o daños del producto. Si se detecta algún defecto de fábrica, si se detectan ruidos insólitos o alguna anomalía, no conducir el vehículo y contactar con el revendedor o visitar el sitio www.apriliasmartmovement.it/en/en/ para recibir asistencia técnica.

3. Panorámica del producto

Con vistas al continuo desarrollo tecnológico, el fabricante se reserva la modificación del producto sin previo aviso y sin que este manual sea automáticamente actualizado.

Para información y para consultar las revisiones de este manual visitar el sitio web www.apriliasmartmovement.it/en/

eSR2 - eSR2 EVO



1. Visor
2. Palanca del freno
3. Mando de los indicadores de dirección (si está presente)
4. Enganche de cierre
5. Plataforma
6. Clip de cierre
7. Faro
8. Rueda motor
9. Horquilla trasera amortiguada
10. Bastidor
11. Caballete
12. Puerto de recarga (lado opuesto)
13. Rueda libre
14. Freno con tambor
15. Horquilla delantera amortiguada
16. Mecanismo de repliegue
17. Proyector
18. Acelerador

eSRZ



1. Visor
2. Clip de cierre
3. Palanca del freno con campanilla
4. Plataforma
5. Enganche de cierre
6. Faro
7. Freno de disco
8. Rueda libre
9. Caballete
10. Puerto de recarga
11. Rueda motor
12. Bastidor
13. Mecanismo de repliegue
14. Proyector
15. Acelerador

eSRZ Safe Ride

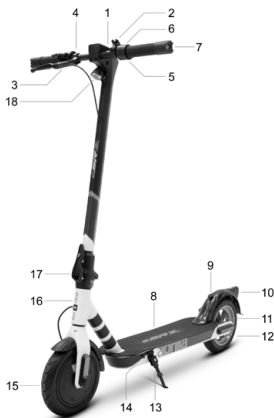

1. Visor
2. Enganche de cierre
3. Palanca del freno con campanilla
4. Acelerador
5. Mando del freno eléctrico
6. Mando de los indicadores de dirección
7. Indicador de dirección
8. Plataforma
9. Enganche de cierre del plantón de dirección
10. Faro
11. Freno de disco
12. Rueda libre
13. Caballete
14. Puerto de recarga
15. Rueda motor
16. Bastidor
17. Mecanismo de plegue
18. Proyector

Tuareg



1. Visor
2. Palanca del freno
3. Mando de los indicadores de dirección
4. Enganche de cierre
5. Plataforma
6. Clip de cierre del plantón de dirección
7. Faro
8. Rueda motor
9. Horquilla trasera amortiguada
10. Bastidor
11. Caballete
12. Puerto de recarga (lado opuesto)
13. Rueda libre
14. Freno con tambor
15. Horquilla delantera amortiguada
16. Mecanismo de plegue
17. Proyector
18. Acelerador
19. Indicador de dirección
20. Palanca del freno

4. Recarga de la batería

En el primer uso cargar el producto al 100%. Asegurarse de que el producto, el cargador de baterías y el puerto de recarga estén secos.

Instrucciones

- Abrir el caballete
- Apagar el producto

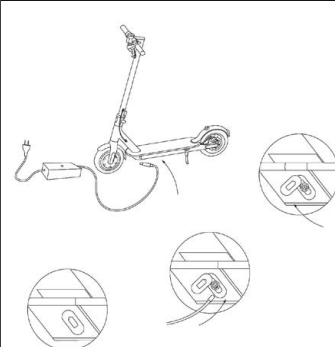
Modelo	Imagen de referencia	Instrucciones
eSR2 eSR2 EVO Tuareg		<ul style="list-style-type: none">- Remover la cubierta de goma de la toma de recarga- En primer lugar, conectar el cargador a la toma de corriente y, a continuación, al puerto de carga.- Cuando el producto está completamente cargado, la luz en el cargador de batería pasa de rojo (en recarga) a verde (recarga finalizada)- Después de la carga, desconectar primero el cargador del puerto de carga y luego de la toma de corriente.- Cerrar de nuevo la protección de goma del puerto de recarga
eSRZ eSRZ Safe Ride		<ul style="list-style-type: none">- Remover la cubierta de goma de la toma de recarga- En primer lugar, conectar el cargador a la toma de corriente y, a continuación, al puerto de carga.- Cuando el producto está completamente cargado, la luz en el cargador de baterías pasa de rojo (en recarga) a verde (recarga finalizada).- Después de la carga, desconectar primero el cargador del puerto de carga y luego de la toma de corriente.- Cerrar de nuevo la protección de goma del puerto de recarga.

**ATENCIÓN**

Para recargar este producto utilizar SOLO el cargador de baterías proporcionado

Modelo	Modelo del cargador de batería	Tensión de salida	Tiempo de recarga
eSR2	HLT-180-4201500	42V – 1.5A	5-6 h
eSR2 EVO	HLT-180-5462000	54V – 2.0A	6-7 h
eSRZ	FY0684201500	42V – 1.5A	4-5 h
eSRZ Safe Ride			
Tuareg	HLT-180-4202000	42V – 2A	5 h

El uso de otro tipo de cargador puede dañar el producto o causar otros riesgos potenciales.

No cargar nunca el producto sin supervisión. No encender el producto durante la recarga.

Después de cada uso, recargar completamente la batería para prolongar la vida útil. No recargar el producto inmediatamente después del uso. Dejar que el producto se enfríe durante una hora antes de la recarga.

El producto no debe ser recargado por períodos prolongados. La sobrecarga reduce la duración de la batería y conlleva a ulteriores riesgos potenciales.

Es recomendable no permitir que el vehículo se descargue completamente para evitar que se dañe la batería.

El daño provocado por una ausencia de carga prolongado es irreversible y no está cubierto por la garantía limitada. Una vez que se ha producido el daño, la batería no puede recargarse (se prohíbe el desmontaje de la batería por parte de personal no cualificado, ya que puede provocar una descarga eléctrica, un cortocircuito o incluso un accidente de seguridad importante). Si se está ausente por un cierto período, por ejemplo, durante las vacaciones, y se encomienda el dispositivo a terceros, dejarlo en el estado de carga parcial (20-50% de carga), no completamente cargado.

Realizar de forma regular una inspección visual del cargador de baterías y de los cables del cargador de baterías. Si el cable del cargador de batería tiene daños evidentes, no lo utilice para evitar daños y/o riesgos mayores, le rogamos que nos contacte para la sustitución.

Advertencias sobre la batería

La batería está formada por celdas de iones de litio y elementos químicos peligrosos para la salud y el medioambiente. No utilizar el producto si emite olores, sustancias o calor excesivo. No eliminar el producto o la batería junto con residuos domésticos. El usuario final es responsable de la eliminación de los equipos eléctricos y electrónicos y de las baterías de acuerdo con todas las normativas vigentes.

Evitar utilizar baterías usadas, defectuosas y/o no originales, de otros modelos o marcas.

**PELIGRO**

No dejar la batería cerca del fuego o fuentes de calor. Riesgo de incendio y explosión.

No abrir o desmontar la batería o golpear, lanzar, perforar o pegar objetos a la batería.



No tocar eventuales sustancias derramadas de la batería ya que contiene sustancias peligrosas. No dejar que niños o animales toquen la batería.



No sobrecargar o enviar a cortocircuito la batería. Riesgo de incendio y explosión.

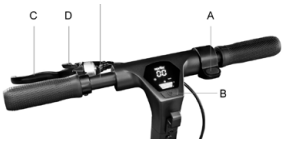

No sumergir o exponer la batería al agua, bajo la lluvia o a otras sustancias líquidas. No exponer la batería a la luz directa del sol, al calor o frío excesivos (por ejemplo, no dejar el producto o la batería en un coche bajo la luz solar directa por un período de tiempo prolongado), en un ambiente que contenga gas explosivos o llamas.

No transportar o conservar la batería junto a objetos metálicos como horquillas, collares, etc. El contacto entre objetos metálicos y la batería puede provocar cortocircuitos que llevan a daños físicos o a la muerte.

5. Información sobre los mandos / Panel de control

eSR2 / eSR2 EVO / Tuareg	eSRZ / eSRZ Safe Ride
<p>Accionamiento indicadores de dirección (si están presentes)</p>  <p> Acelerador (A): presionar hacia abajo para acelerar. Botón de encendido (B): Presionar para encender/apagar el producto. Palanca del freno (C): apretar la palanca para frenar Cambio de nivel de velocidad: presionar 1 vez la tecla (B) para seleccionar el nivel deseado. Presionar rápidamente 3 veces consecutivas para variar Km/h en Mph. Presionar rápidamente 4 veces consecutivas para variar ODO a TRIP. Faros: presionar 2 veces el botón (B) para encenderlos/apagarlos. Campanilla: presionar 1 vez el botón (D) para accionarla. </p>	<p>Accionamiento indicadores de dirección (si está presente)</p>  <p> Acelerador (A): presionar hacia abajo para acelerar. Botón de encendido (B): presionar por 2 segundos para encender o apagar el producto. Palanca / mando del freno (C): apretar o presionar hacia abajo para frenar. Cambio de nivel de velocidad: presionar 2 veces la tecla (B) para seleccionar el nivel deseado. Faros: presionar 1 vez el botón (B) para encenderlos/apagarlos. ODO/Trip: presionar 3 veces el botón (B) para cambiar la modalidad Km/h-Mph: presionar 4 veces el botón (B) para cambiar la modalidad </p>

Modelo	Imagen de referencia	Símbolos
eSR2 eSR2 EVO Tuareg	 <div style="border: 1px solid black; padding: 5px; margin-top: 10px;">  ATENCIÓN </div> <p>Función Zero Start: El acelerador entra en funcionamiento una vez que la velocidad de avance supera los 3 km/h.</p>	<ol style="list-style-type: none"> 1. Nivel de la batería: el nivel de la batería es indicado por 4 barras. 2. Taquímetro: muestra la velocidad actual del patinete. 3. ODO: Distancia total recorrida. 4. TRIP: Distancia sección individual. 5. Testigo de encendido de los faros. 6. Nivel 1 - El visor mostrará 1 7. Nivel 2 - El visor mostrará 2 8. Nivel 3 - El visor mostrará 3 9. Cruise Control: Mantenimiento de la velocidad. Se activa después de haber mantenido la misma velocidad durante algunos segundos. El visor emitirá un sonido breve. 10. Testigo service: indica el mantenimiento necesario por parte del servicio de asistencia 11. Testigo Bluetooth: siempre activo

<p>eSRZ</p>		<ol style="list-style-type: none"> 1. Nivel de la batería: el nivel de la batería es indicado por 4 barras. 2. Taquímetro: muestra la velocidad actual del patinete. 3. ODO: Distancia total recorrida. 4. TRIP: Distancia sección individual. 5. Testigo de encendido de los faros. 6. Nivel 1 - El visor mostrará el símbolo del peatón. 7. Nivel 2 - El visor mostrará ECO. 8. Nivel 3 - El visor mostrará D. 9. Nivel 4 - El visor mostrará S. 10. Cruise Control: Mantenimiento de la velocidad. Se activa después de haber mantenido la misma velocidad durante algunos segundos. El visor emitirá un sonido breve. 11. Unidad de medida de la velocidad: km/h-Mph
<p>eSRZ Safe Ride</p>	<div style="border: 1px solid black; padding: 5px; display: inline-block;">  ATENCIÓN </div> <p>Función Zero Start: El acelerador entra en funcionamiento una vez que la velocidad de avance supera los 3 km/h.</p>	

Indicadores de dirección (si están presentes)		
Modelos *		
<p>eSR2 eSR2 EVO Tuareg (lado izquierdo manillar)</p>	<p>Accionamiento:</p> 	<p>En los modelos que los incorporan, los indicadores de dirección se ubican en el extremo del manillar (lado derecho e izquierdo).</p> <p>Los indicadores de dirección son necesarios para señalar el tiempo y forma cualquier cambio de dirección durante la conducción.</p> <div style="border: 1px solid black; padding: 5px; display: inline-block;">  ATENCIÓN </div> <p>Antes de utilizar el producto, comprobar el correcto funcionamiento de los indicadores de dirección.</p>
<p>eSRZ (lado derecho manillar) eSRZ Safe Ride (lado izquierdo del manillar)</p>	<p>Accionamiento:</p> 	<p>En los modelos que los incorporan, los indicadores de dirección se ubican en el extremo del manillar (lado derecho e izquierdo).</p> <p>Los indicadores de dirección son necesarios para señalar el tiempo y forma cualquier cambio de dirección durante la conducción.</p> <div style="border: 1px solid black; padding: 5px; display: inline-block;">  ATENCIÓN </div> <p>Antes de utilizar el producto, comprobar el correcto funcionamiento de los indicadores de dirección.</p>

6. Guía rápida

- En el primer uso cargar el producto al 100 %.
- Realizar el control de la presión de las gomas (ver el lado del neumático para conocer el valor recomendado). En caso de que el producto no consiga alcanzar al menos el 60% de los Km declarados o no alcance la velocidad máxima en los primeros 3 meses de uso, es probable que las ruedas se hayan desinflado de nuevo, por lo que será necesario restablecer la presión como se indica.
- Efectuar el control y la regulación de los frenos.
- Encender el visor.
- Colocar el producto sobre una superficie plana.
- Sostener el manillar sólidamente con ambas manos. Subir a la plataforma con un pie y utilizar el otro para darse un ligero empujón y acelerar.



ATENCIÓN

Función Cero Start: el acelerador entra en función una vez que la velocidad de avance supera los 3 km.

Por motivos de seguridad, el producto está configurado en un principio para evitar el arranque desde parado.

- Cuando se conduce el producto, inclinar el cuerpo en la dirección de conducción durante un giro y girar lentamente el manillar.
- Para parar el producto, liberar el acelerador, presionar la palanca de freno
- Para bajar, parar antes completamente el producto. Descender del producto en movimiento puede provocar lesiones.
- Antes de cada uso controlar los frenos y su desgaste, controlar la presión de los neumáticos (ver el lado del neumático para conocer el valor recomendado), el desgaste de las ruedas, el acelerador y el estado de carga de la batería.

Posición de la palanca de freno

eSR2 / eSR2 EVO / Tuareg



Es posible regular la posición de la palanca del freno siempre que se necesite desatornillando el tornillo (A). Una vez regulada la posición atornillar el tornillo (A).

eSRZ / eSRZ Safe Ride (lado opuesto)

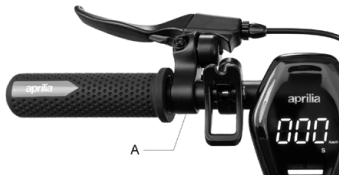

Es posible regular la posición de la palanca del freno siempre que lo necesite desatornillando el tornillo presente en la posición inferior (A).

Una vez regulada la posición atornillar el tornillo (A).

Regulación del freno



En el caso en que el freno esté demasiado ajustado o demasiado flojo, proceder aflojando o apretando el tornillo (A).

Si la palanca del freno está demasiado suave o demasiado dura incluso después de haber realizado el primer pasaje pondría ser necesario repetir la operación hasta que se alcance una configuración ideal.

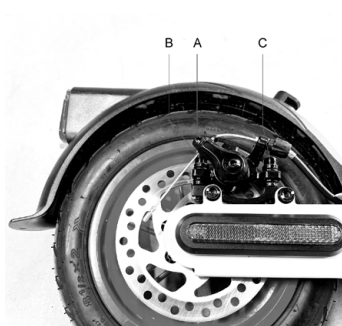

En el caso en que el freno esté demasiado estirado o demasiado flojo, utilizar la llave Allen para aflojar el tornillo (A), luego regular el cable del freno, (acortar el cable del freno hacia arriba si está demasiado apretado, si está demasiado flojo, tirar el cable del freno hacia abajo) y luego, apretar de nuevo el tornillo (A).

Verificar la correcta alineación entre la pinza del freno y el disco. Utilizar el tornillo (B) y (C) para regular la posición / alineamiento en el disco si es necesario.

7. Plegar y transportar

Asegurarse de que el patinete eléctrico esté apagado. Sostener el plantón del manubrio con la mano, jalar la palanca, replegar el plantón del manubrio hacia la plataforma y enganchar.

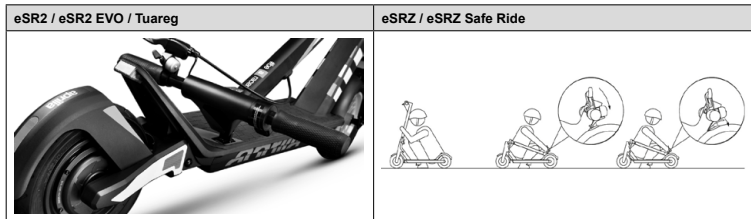

Después del plegado, elevar sosteniendo el plantón del manubrio con una o ambas manos.



ATENCIÓN

Asegurarse de mantener el producto con fuerza durante el transporte. Si no se está seguro de poder mantener el peso del producto, no seguir con el transporte del producto levantado. Si se deja caer el producto de forma repentina puede causar incluso lesiones graves y dañarse.

8. Autonomía y rendimientos

La autonomía máxima y los rendimientos del vehículo dependen de distintas variables:

Terreno: la conducción sobre pavimento liso conlleva a una autonomía y rendimientos mayores respecto a la conducción sobre calles irregulares y subidas.

Peso del usuario: a mayor peso, menores serán la autonomía y rendimientos del vehículo.

Temperatura: la conducción del patinete en un ambiente muy frío o caluroso afectan la autonomía y rendimientos.

Velocidad y estilo de conducción: la conducción fluida y constante extiende la autonomía. Continuas aceleraciones, desaceleraciones y maniobras reducen mucho la autonomía. La velocidad más baja prolonga la autonomía.

Mantenimiento: la recarga inmediata, el correcto mantenimiento y el control regular de la presión de los neumáticos (ver el valor de referencia en la sección 11) aumentan la autonomía y garantizan rendimientos constantes en el tiempo.

El nivel de carga de la batería influye en los rendimientos, mientras menor es el nivel, menores serán los rendimientos de velocidad, sobre todo en presencia de subidas.

9. Conservación, mantenimiento y limpieza



ATENCIÓN

Si se presentan manchas en el cuerpo del producto, limpiarlas con un paño húmedo. Si las manchas persisten, aplicarles jabón neutro por encima, cepillarlas con un cepillo y luego limpiar con un paño húmedo. Si hay arañazos en los componentes de plástico, utilizar papel de lija u otro material abrasivo para eliminarlos. No limpiar el producto con alcohol, gasolina, queroseno u otros solventes químicos corrosivos para evitar dañarlo de forma grave. No lavar el producto con chorros de agua a alta presión. Durante la limpieza asegurarse de que el producto esté apagado, el cable de carga desconectado y el tapón de goma cerrado dado que una filtración de agua podría provocar descargas eléctricas u otros problemas graves. Las filtraciones de agua en la batería pueden causar daños a los circuitos internos, riesgo de incendio o de explosión. Si se tiene la duda de que haya una filtración de agua en la batería, suspender inmediatamente el uso de la misma y entregarla al servicio de asistencia técnica o donde el distribuidor para un control.

Cuando el producto no es utilizado, conservarlo en un lugar cerrado seco y fresco. No conservarlo al aire libre o dentro de un coche por un período de tiempo prolongado. La luz del sol excesiva, el recalentamiento y el frío excesivo aceleran el envejecimiento de los neumáticos y comprometen la vida útil tanto del producto como de la batería. No exponerlo a lluvia o agua, ni sumergirlo ni lavarlo con agua.

Controlar regularmente la sujeción de los distintos elementos atornillados, en particular los ejes de las ruedas, el sistema de pliegue y transporte, el sistema de dirección, el sistema de frenado, el buen estado del bastidor, de las horquillas y de las suspensiones. Las tuercas y todas las demás sujeciones autotensadas pueden perder su eficiencia, por ende, es necesario controlar de forma periódica y ajustar estos componentes.

Como todos los componentes mecánicos, este producto también queda sujeto a desgaste y fuertes exigencias. Distintos materiales y componentes pueden reaccionar al desgaste o a la fatiga por exigencias de distinto modo. Si la vida útil de un componente fuese superada, podría romperse de forma imprevista causando lesiones al conductor. Cualquier forma de fisura, arañazo o cambio de coloración en zonas muy exigidas indica que la vida del componente ha sido alcanzada y debe ser sustituido.

Comprobar el estado de desgaste de las ruedas. No debe haber cortes, grietas, cuerpos extraños, abultamientos anómalos, ausencia de piezas y otros daños. En lo referente a la presión de los neumáticos, consultar el valor presente en la sección 11 del presente manual de instrucciones.

No intentar desmontar o reparar el producto por su cuenta. La sustitución de todos los componentes del monopatín se realiza por el servicio de asistencia técnica autorizado, para saber más contactar con el revendedor o visitar el sitio www.apriliasmartmovement.it/en/

10. Configuración de la app

Este producto puede ser combinado en la aplicación Aprilia Smart Movement. La aplicación permite el control del producto directamente desde el propio smartphone.

Realizar el escaneo del CÓDIGO QR para descargar e instalar la aplicación. Si la aplicación no se encuentra se recomienda buscarla en el propio servicio de aplicación de referencia.

A continuación, se muestran los productos equipados de Bluetooth y que pueden ser combinados en la aplicación Aprilia Smart Movement: Aprilia eSR2, Aprilia eSR2 EVO, Tuareg.

Este producto puede ser combinado en la aplicación Aprilia Smart Movement. La aplicación permite el control del producto directamente desde el propio smartphone.



Abrir la aplicación y seguir las instrucciones que figuran en el servicio de la aplicación de referencia.

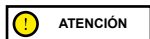

La aplicación podría pedir diferentes autorizaciones necesarias para el uso y la función de la aplicación misma.

La versión de la aplicación podría actualizarse en el servicio de la aplicación. Se recomienda controlar constantemente las actualizaciones de la aplicación para aprovechar las nuevas funcionalidades e instalar siempre la última versión de la aplicación en el dispositivo.

No utilizar el propio dispositivo durante la conducción.

11. Ficha técnica

Informaciones genéricas	eSR2	eSR2 EVO
Bastidor	Aleación de aluminio	
Suspensiones	delantero y trasero	
Velocidad	Cód. producto: AP-MO-210002 AP-MO-210006 AP-MO-210008 L1: ≤ 6km/h L2: ≤ 20km/h L3: ≤ 25km/h (velocidad máx)*	Cód. producto: AP-MO-220004 L1: ≤ 6km/h L2: ≤ 15km/h L3: ≤ 20km/h (velocidad máx)*
	Cód. producto: AP-MO-210003 AP-MO-220006	Cód. producto: AP-MO-210003 AP-MO-220006 L1: ≤ 6km/h L2: ≤ 15km/h L3: ≤ 20km/h (velocidad máx)*
Inclinación máxima**	23 %	24 %
Frenos	Freno de tambor delantero y eléctrico trasero	Freno de tambor delantero y eléctrico trasero
Neumáticos	10" con cámara de aire Presión recomendada: 36 psi / 2,5 bar	10" con cámara de aire Presión recomendada: 36 psi / 2,5 bar
Carga máxima	120kg	100kg
Conductor	Controlar la normativa vigente en su país	
Temperatura de funcionamiento	-5°C / 45°C	-5°C / 45°C
Nivel de protección	IPX4	IPX4
Tiempo de carga	unas 5/6 horas	unas 6/7 horas
Autonomía**	hasta 30km	hasta 60km
Sistema eléctrico		
Potencia nominal del motor	0.35kW; 350W sin escobillas, 19.6Nm	500W; 0,5kW sin escobillas, 22.9Nm
Potencia máxima del motor	0,55kW; 550W	0,85kW; 850W
Visor	LED a color integrado	LED a color integrado
Batería	36V 8Ah 288Wh	48V 14.4Ah 691Wh
Protección baja tensión	31V	38V
Límite de corriente	17A	
KERS	sí	sí
Luces	LED delantero y trasero	LED delantero y trasero
Funcionalidad	Bluetooth con aplicación	
Medidas		
Peso neto	17kg	18,5kg
Peso bruto	20kg	21kg

* Respetar siempre el código de la carretera y las normas en cuestión vigentes en el país de circulación.

** Sujeto a variaciones en base al peso del conductor, a las condiciones de la calle y la temperatura.

Informaciones genéricas	eSRZ	eSRZ Safe Ride
Bastidor	acero y aluminio	acero y aluminio
Suspensiones	no	no
Velocidad	Cód. producto: AP-MO-210005 AP-MO-210007 L1: ≤ 6km/h L2: ≤ 15km/h L3: ≤ 20km/h L4: ≤ 25km/h (velocidad máx)*	Cód. producto: AP-MO-220003 L1: ≤ 6km/h L2: ≤ 10km/h L3: ≤ 15km/h L4: ≤ 20km/h (velocidad máx)*
Inclinación máxima**	21 %	21 %
Frenos	Freno eléctrico delantero y de disco trasero	Freno eléctrico delantero y de disco trasero
Neumáticos	8,5" con cámara de aire delantera y trasera Presión: 50 psi / 3.4 bares	8,5" con cámara de aire delantera y trasera Presión: 50 psi / 3.4 bares
Carga máxima	100kg	100kg
Conductor	Controlar la normativa vigente en su país	
Temperatura de funcionamiento	-5°C / 45°C	-5°C / 45°C
Nivel de protección	IPX5	IPX5
Tiempo de carga	aprox 4 horas	Aproximadamente 4 horas
Autonomía**	Hasta 20km	Hasta 20km
Sistema eléctrico		
Potencia nominal del motor	0.3kW; 300W Brushless	0.3kW; 300W Brushless
Potencia máxima del motor	0,45kW; 450W	0,45kW; 450W
Visor	LED a color integrado	LED
Batería	36V 6Ah 216Wh	36V 6Ah 216Wh
Protección baja tensión	31V ± 0.5V	31V ± 0.5V
Límite de corriente	16A	16A
KERS	sí	sí
Luces	LED delantero y trasero	LED delantero y trasero
Funcionalidad	-	-
Medidas		
Peso neto	13,8kg	14kg
Peso bruto	16,9kg	17,1kg

* Respetar siempre el código de la carretera y las normas en cuestión vigentes en el país de circulación.

** Sujeto a variaciones en base al peso del conductor, a las condiciones de la calle y la temperatura.

Informaciones genéricas	Tuareg	
Bastidor	aleación de aluminio	
Suspensiones	delantero y trasero	
Velocidad	Cód. producto: AP-MO-220001 L1: ≤ 6km/h L2: ≤ 20km/h L3: ≤ 25km/h (velocidad máx)*	Cód. producto: AP-MO-220005 L1: ≤ 6km/h L2: ≤ 15km/h L3: ≤ 20km/h (velocidad máx)*
Inclinación máxima**	14 %	
Frenos	Freno de tambor delantero y eléctrico trasero	
Neumáticos	10" todoterreno con cámaras de aire delanteras y traseras Presión: 50 psi / 3.4 bares	
Carga máxima	120kg	
Conductor	Controlar la normativa vigente en su país	
Temperatura de funcionamiento	-5°C / 45°C	
Nivel de protección	IPX5	
Tiempo de carga	aprox 5 horas	
Autonomía**	Hasta 40km	
Sistema eléctrico		
Potencia nominal del motor	0.35kW; 350W sin escobillas, 19.6Nm	
Potencia máxima del motor	0,55kW; 550W	
Visor	LED a color integrado	
Batería	36V 10.4Ah 374Wh	
Protección baja tensión	31V ± 1V	
Límite de corriente	17A	
KERS	sí	
Luces	LED delantero y trasero	
Funcionalidad	Bluetooth con aplicación	
Medidas		
Peso neto	18kg	
Peso bruto	21kg	

* Respetar siempre el código de la carretera y las normas en cuestión vigentes en el país de circulación.

** Sujeto a variaciones en base al peso del conductor, a las condiciones de la calle y la temperatura.

12. Solución de los problemas

Falla	Causa	Solución
El motor no funciona	Problema eléctrico, presencia de código de error	Pedir asistencia técnica
La rueda motriz no gira	Problema en los frenos El motor está bloqueado	Regular los frenos, si el problema persiste pedir asistencia técnica Verificar la correcta sujeción de la rueda, verificar que la rueda gire sin encender el vehículo. Si el problema persiste pedir asistencia técnica
El motor se apaga mientras está en funcionamiento	Recalentamiento del motor Presencia de código de error	Detener el vehículo y esperar que se enfríe Pedir asistencia técnica
Después de haberlo cargado, el producto no se enciende o se apaga después de pocos km	Batería dañada	Pedir asistencia técnica
La batería no se carga o el producto no se enciende	Problemas de conexión La batería no está conectada (modelos con batería removible) La batería está descargada Batería dañada Problemas en el cargador de baterías	Pedir asistencia técnica Verificar si el conector de alimentación está conectado. Cargar la batería al 100% Pedir asistencia técnica Sustituir el cargador de baterías

Tabla de códigos de error

Código de error eSR2 / eSR2 EVO / Tuareg	Indicaciones	Solución
E01	Mal funcionamiento motor	Pedir asistencia técnica
E02	Mal funcionamiento MOS de la centralita	Pedir asistencia técnica
E03	Mal funcionamiento sensor palanca freno	Pedir asistencia técnica
E04	Mal funcionamiento acelerador	Pedir asistencia técnica
E05	Protección baja tensión	Recargar la batería, si no se resuelve pedir asistencia técnica
E06	Error señal centralita	Pedir asistencia técnica
E07	Protección por sobretensión	Apagar el vehículo, esperar algunos minutos antes de reiniciar el vehículo, si se produce el reinicio
E08	Avería del OP del controlador	Pedir asistencia técnica

Código de error eSRZ / eSRZ Safe Ride	Indicaciones	Solución
E01	Mal funcionamiento acelerador	Pedir asistencia técnica
E02	Mal funcionamiento sensor palanca freno	Pedir asistencia técnica
E03	Mal funcionamiento motor	Pedir asistencia técnica
E04	Error de comunicación	Pedir asistencia técnica
E05	Error sobretemperatura	Pedir asistencia técnica
E06	Error centralita	Pedir asistencia técnica
E07	Error fase /corriente	Pedir asistencia técnica
E08	Error voltaje batería	Recargar la batería, si no se resuelve pedir asistencia técnica

13. Responsabilidad y términos generales de garantía

El conductor asume todos los riesgos asociados a la falta de uso de un casco y de otros dispositivos de protección.

El conductor tiene la obligación de respetar las normativas locales vigentes en relación con:

1. la edad mínima permitida para el conductor,
2. las restricciones sobre el tipo de conductores que pueden utilizar el producto
3. todos los restantes aspectos normativos

Además, el conductor tiene la obligación de mantener limpio y en perfecto estado de eficiencia el producto, de realizar con diligencia las comprobaciones de seguridad de su competencia tal como se describen en las secciones anteriores, de no manipular el producto de ningún modo y de conservar toda la documentación relativa al mantenimiento.

Le empresa no responde por los daños causados y no es responsable en ningún caso de los daños causados a los bienes o a las personas en las siguientes circunstancias:

- el producto se utilice de modo inadecuado no conforme a lo que figura en el manual de instrucciones;
- el producto, luego de la compra, sea alterado o manipulado por completo en algunos de sus componentes.

En caso de mal funcionamiento del producto por causas no imputables a comportamientos incorrectos del conductor y en caso de que se quiera consultar los términos generales de garantía, se ruega contactar el propio distribuidor o visitar el sitio www.apriliasmartmovement.it/en/

Siempre están excluidos del campo de aplicación de la Garantía Legal de los Productos eventuales averías o mal funcionamientos causados de hechos accidentales y/o atribuibles a responsabilidades del Adquisidor, es decir, de un uso del Producto no conforme a su destino de uso y/o a lo previsto en la documentación técnica anexada al Producto, es decir debido a la falta de regulación de las partes mecánicas, desgaste natural de los materiales laborables o causados de errores de ensamblaje, carencia de mantenimiento y/o de uso del mismo no conforme a las instrucciones.

Por ejemplo, deben considerarse excluidos de la garantía Legal relativa a los Productos:

- los daños causados por golpes, caídas accidentales o colisiones, agujeros;
- los daños causados de uso, exposición o almacenaje en ambiente no adecuado (ej: presencia de lluvia y/o fango, exposición a la humedad o fuente de calor excesiva, contacto con la arena o con otras sustancias);
- los daños causados por la falta de regulación por puesta en carretera y/o mantenimiento de partes mecánicas, frenos de disco mecánico, manillar, neumático, etc.; la instalación incorrecta y/o el ensamblaje correcto de partes y/o componentes;
- el desgaste natural de los materiales laborables: freno con disco mecánico (ej: pastillas, pinzas, disco, cables), neumáticos, plataformas, juntas, cojinetes, luces de led y bombillas, caballete, manijas, guardabarros, partes de neumático (plataforma), cableados de los conectores de los cables, mascarillas y adhesivos.;
- el mantenimiento inadecuado y/o el uso inadecuado de la batería del Producto;
- la manipulación y/o el forzado de partes del Producto;
- el mantenimiento o la modificación incorrecta o no adecuada del Producto;
- el uso inadecuado del Producto (ej: carga excedente, uso en competencias y/o para actividades comerciales de renta o alquiler);
- mantenimientos, reparaciones y/o intervenciones técnicas en el producto realizados por terceros no autorizados;
- daños a los Productos derivados del transporte, donde se realiza a cargo del Adquisidor;
- daños y/o defectos derivados del uso de partes de repuesto no originales.

Le invitamos a consultar la versión más actualizada de los términos de garantía disponible en el sitio web www.apriliasmartmovement.it/en/support/



ATENCIÓN

Tratamiento del dispositivo eléctrico o electrónico al final de su vida útil (aplicable en todos los países de la Unión Europea y en otros sistemas europeos con sistema de recogida selectiva)

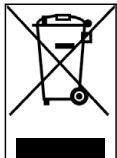

Este símbolo en el producto o en el empaque indica que el producto no debe ser considerado como un desecho doméstico normal, sino que en cambio debe entregarse a un punto de recogida apropiado para el Reciclaje de Aparatos Eléctricos y Electrónicos (RAEE).

Asegurándose de que este producto sea eliminado correctamente, contribuirá a prevenir potenciales consecuencias negativas para el ambiente y para la salud que podrían de lo contrario ser causadas por su eliminación inadecuada. El reciclaje de los materiales ayuda a conservar los recursos naturales.

Para obtener información más detallada sobre el reciclaje y la eliminación de este producto, póngase en contacto con el servicio local de eliminación de residuos o con la tienda donde lo compró.

En cualquier caso, la eliminación debe realizarse de acuerdo con la normativa vigente en el país de compra.

En particular, los consumidores están obligados a no eliminar los RAEE como residuos urbanos, sino que deben participar en la recogida selectiva de este tipo de residuos mediante dos métodos de entrega:

- En los centros de recogida municipales (también llamados Eco-piazze, islas ecológicas), directamente o a través de los servicios de recogida de los ayuntamientos, cuando estos estén disponibles;
- En los puntos de venta de nuevos equipos eléctricos y electrónicos.

Aquí se pueden entregar gratuitamente los RAEE muy pequeños (con el lado más largo de menos de 25 cm) mientras que los más grandes pueden entregarse a razón de 1 por 1, es decir, entregando el producto antiguo cuando se adquiere uno nuevo con las mismas funciones.

Además, la modalidad 1 contra 1 siempre está garantizada durante el acto de compra por parte del consumidor de una nueva AEE, con independencia del tamaño del RAEE.

En caso de eliminación abusiva de aparatos eléctricos o electrónicos podrían aplicarse las sanciones previstas de la normativa vigente en materia de protección ambiental (normativa italiana, es necesario verificar las normativas en marcha en el país de uso/ eliminación del medio).

Cuando los RAEE contengan pilas o acumuladores, estos deberán retirarse y someterse a una recogida selectiva específica.



ATENCIÓN

Tratamiento de las Batería agotadas (aplicable en todos los países de la Unión Europea y en otros sistemas europeos con sistema de recogida selectiva)

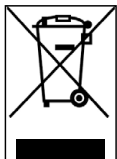

Este símbolo en el producto o en el empaque indica que la batería no debe ser considerada un desecho doméstico normal. En algunos tipos de batería este símbolo podría ser utilizado en combinación con un símbolo químico.

Los símbolos químicos del Mercurio (Hg) o del Plomos (Pb) se añaden si la batería contiene más del 0,0005% de mercurio o del 0,004% de plomo.

Asegurándose de que las pilas-baterías sean eliminadas correctamente, contribuirá a prevenir potenciales consecuencias negativas para el ambiente y para la salud que podrían de lo contrario ser causadas por su eliminación inadecuada. El reciclaje de los materiales ayuda a conservar los recursos naturales. En caso de productos que, por motivos de seguridad, rendimiento o protección de los datos requieran una conexión fija a una pila/batería interna, la misma deberá ser sustituida solo por personal de asistencia cualificado.

Entregar el producto al final de su vida útil en puntos de recogida adecuados para la eliminación de aparatos eléctricos y electrónicos. Esto garantiza que también la pila en su interior se tratará correctamente.

Para obtener información más detallada sobre la eliminación de la pila-batería agotada o del producto, póngase en contacto con el servicio de eliminación de residuos domésticos o con la tienda donde compró el producto.

En cualquier caso, la eliminación debe realizarse de acuerdo con la normativa vigente en el país de compra.

Ce manuel est valable pour les modèles suivants de trottinettes électriques :

eSR2, eSR2 EVO, eSRZ, eSRZ Safe Ride, Tuareg

Mode d'emploi

AP-MO-000001 rév. 2

Traduction des instructions originales

Nous vous remercions pour avoir choisi ce produit.

Pour plus d'informations, assistance technique, assistance et pour consulter les conditions générales de garantie contactez votre revendeur ou visitez le site www.apriliasmartmovement.it/en/

Table des matières

1.	Consignes de sécurité
2.	Contenu de l'emballage et montage
3.	Panoramique du produit
4.	Recharge de la batterie
5.	À propos des commandes / Panneau de commande
6.	Guide rapide
7.	Plier et transporter
8.	Autonomie et performances
9.	Stockage, entretien et nettoyage
10.	Configuration appli
11.	Fiche technique
12.	Résolution des problèmes
13.	Responsabilité et conditions générales de garantie

1. Consignes de sécurité

IMPORTANT ! Veuillez lire et suivre attentivement les instructions suivantes avant d'utiliser le produit. Conservez ce manuel pour toute référence ultérieure ou pour les nouveaux utilisateurs.

Prenez le temps d'apprendre les bases de la pratique afin d'éviter tout accident grave qui pourrait survenir au cours des premiers mois. Contactez votre revendeur pour obtenir une assistance appropriée sur la façon d'utiliser correctement le produit ou pour être dirigé vers un organisme de formation approprié.

La société décline toute responsabilité, directe ou indirecte, due à d'une mauvaise utilisation du produit, du non-respect tant du code de la route que des instructions contenues dans ce mode d'emploi, des accidents et des litiges causés par le non-respect et les actions illégales.

Ce produit doit être utilisé à des fins récréatives, pour une seule personne et non pour le transport de passagers, il ne peut donc pas être utilisé par plus d'une personne à la fois.

Ne modifiez pas l'utilisation prévue du véhicule de quelque manière que ce soit, ce produit ne convient pas aux cascades, aux compétitions, au transport d'objets, au remorquage d'autres véhicules ou d'appendices.

La trottinette électrique doit être utilisée avec prudence, en respectant toujours les règles imposées par le Code de la route du pays dans lequel elle est utilisée, afin d'éviter les dangers et de prendre le maximum de précautions pour soi-même et pour les autres.



Conditions de conduite :

Modèle Trottinette	eSR2	eSR2 EVO	eSRZ	eSRZ Safe Ride	Tuareg
Code produit sans clignotants	AP-MO-210002	AP-MO-210003	AP-MO-210005	-	-
Code produit avec clignotants inclus	AP-MO-210006 AP-MO-210008 AP-MO-220004	AP-MO-220006	AP-MO-210007 AP-MO-220003	-	-
Code produit avec double commande de frein	-	-	-	AP-MO-220009	AP-MO-220001 AP-MO-220005
Poids MIN (Kg)	30	30	30	30	30
Poids MAX (Kg)	100	100	100	100	120
Âge MIN *	14	14	14	14	14
Âge MAX *	65	65	65	65	65
Hauteur (cm) MIN	120	120	120	120	120
Hauteur (cm) MAX	200	200	200	200	200

* Avant d'utiliser le produit, vérifiez et suivez les réglementations locales concernant l'âge minimum requis pour le conducteur, les restrictions sur le type de conducteur pouvant utiliser le produit et l'utilisation-même du produit.

Le niveau de pression acoustique (bruit) d'émission pondéré A à l'oreille du conducteur est inférieur à 70 dB(A).

Forme graphique des consignes de sécurité

Pour identifier les messages de sécurité présents dans ce manuel, les symboles graphiques suivants de signalisation seront utilisés. Ils sont destinés à attirer l'attention du lecteur / de l'utilisateur sur l'utilisation correcte et sûre du produit.

**ATTENTION****Faire attention**

Ils mettent en évidence les règles à suivre pour éviter d'endommager le produit et / ou prévenir les situations dangereuses.

**DANGER****Risques résiduels**

Il met en évidence la présence de dangers qui causent des risques résiduels auxquels l'utilisateur doit prêter attention pour éviter les blessures ou les dommages matériels.

Avertissements généraux**ATTENTION**

Il est important de garder à l'esprit que lorsque vous êtes dans un lieu public ou sur la route, même si vous suivez ce mode d'emploi à la lettre, vous n'êtes pas à l'abri de blessures causées par des violations ou des actions inappropriées prises envers d'autres véhicules, obstacles ou personnes. Toute mauvaise utilisation du produit ou le non-respect des instructions de ce mode d'emploi peut entraîner de graves dommages.

Ce produit est un véhicule électrique. Plus vous roulez vite, plus la distance de freinage est longue. Un freinage d'urgence sur des routes glissantes, boueuses, humides ou verglacées peut faire patiner les roues et vous faire perdre l'équilibre. Veuillez maintenir une vitesse et une distance de sécurité suffisantes par rapport aux autres véhicules ou aux piétons. Soyez très prudent lorsque vous roulez sur des routes inconnues. N'ouvrez pas la béquille lorsque vous utilisez le produit, vous risqueriez de vous blesser gravement et d'endommager le produit.

**ATTENTION**

Sur les routes mouillées, la distance de freinage augmente et l'adhérence diminue considérablement par rapport aux routes sèches !

Conduisez plus prudemment, respectez les distances de sécurité !

Pour votre propre sécurité, portez toujours : un casque, des genouillères et des coudières pour vous protéger des chutes et des blessures lorsque vous utilisez le produit. Lors du prêt du produit, demandez au conducteur de porter l'équipement de sécurité et expliquez-lui comment utiliser le véhicule. Pour éviter toute blessure, ne prêtez pas le produit à des personnes qui ne savent pas comment l'utiliser. Portez toujours des chaussures avant d'utiliser le produit.

Les enfants ne doivent pas jouer avec la trottinette, ni être autorisés à la nettoyer ou à la réparer.

Lorsque vous conduisez le produit, veillez à ne pas effrayer les enfants et les piétons. Lorsque vous passez derrière eux, avertissez-les à l'aide du klaxon et ralentissez en respectant la vitesse minimale de 6km/h.

**ATTENTION****Informations sur les fréquences:**

La fréquence Bluetooth® est située dans une bande comprise entre 2,4000 GHz et 2,4835 GHz.

La puissance maximale des bandes de fréquences est de 100mW.

Instructions et avertissements sur le comportement au volant

Conditions	Utilisation inappropriée/prévue	Utilisation inappropriée
Conducteurs	Un	Plusieurs personnes, avec des enfants ou des animaux
Équipement de sécurité	Casque, genouillère, coudières, gilet réfléchissant	Aucun équipement
Contrôle avant de conduire	Avant chaque utilisation, vérifiez les freins et leur état d'usure, vérifiez la pression des pneus (voir la valeur recommandée sur le flanc du pneu), l'état d'usure des roues, l'accélérateur, les clignotants, les feux et l'état de charge de la batterie. En cas de constat de bruits inhabituels ou d'anomalies, n'utilisez pas le produit et contactez le revendeur ou le SAV autorisé	Ne jamais vérifier le produit avant de conduire Utiliser le produit en présence de bruits ou d'anomalies

Conditions	Utilisation inappropriée/prévue	Utilisation inappropriée
Marcher en poussant le produit	N'accélérez pas Conduire en marchant sur les passages piétons Dans les zones piétonnes sans mode piéton (6 km / h) Dans les zones surpeuplées	Appuyer sur l'accélérateur Conduire le véhicule sur les passages piétons Conduire le véhicule dans des zones piétonnes s'il n'est pas en mode piéton (6 km / h) Conduire le véhicule dans des zones surpeuplées
Stationnaire	La personne qui conduit ce produit doit être capable de poser facilement ses deux pieds par terre tout en tenant le guidon à la bonne hauteur	Ne pas être capable de garder le produit stationnaire et en équilibre. S'asseoir sur le produit lorsqu'il est en marche ou à l'arrêt
Conduite dans des conditions normales	Pas d'objets accrochés au guidon	Les objets qui pendent du guidon provoquent une instabilité et peuvent gêner lors des manœuvres
	Conduite avec les deux mains sur le guidon. N'utilisez pas d'appareils tels que des téléphones, des montres intelligentes, des lecteurs de musique ou des écouteurs	Conduite à une main ou mains libres Utiliser des appareils tels que des téléphones, des montres intelligentes, des lecteurs de musique, des écouteurs
	Conduite avec les deux pieds sur la plateforme, confortablement et en toute sécurité	Conduite avec un ou deux pieds hors de la plate-forme Il est interdit de placer et de concentrer du poids sur le garde-boue arrière.
	Conduite avec un casque et des équipements de protection	Conduite sans casque et sans équipement de protection
	Conduite sur route faciles d'accès, lisses et compactes, éviter les zones à forte circulation ou les zones surpeuplées : par exemple, piste cyclable réservée, surfaces pavées lisses Respectez les réglementations locales en vigueur et le code de la route	Conduite sur autoroute, routes longue distance Conduite sur routes fréquentées Conduite sur les trottoirs Conduite dans des zones surpeuplées Conduite sur routes très accidentées Conduite à proximité de : ravins, escarpements, ports, mer, lacs et fleuves Non-respect de la réglementation en vigueur et du code de la route
	Regardez toujours devant vous et faites attention à tous les obstacles, véhicules et piétons à proximité	Ne vous laissez pas distraire au volant
	Changez de direction, en s'assurant d'être vu, en modérant sa vitesse Dans tous les cas, anticipez votre trajectoire et modérez votre vitesse en respectant le code de la route et les personnes les plus vulnérables Utilisez toujours les indicateurs de direction s'ils sont installés sur le produit	Changer brusquement de direction à grande vitesse sans s'assurer d'être vu Le fait de freiner et de prendre un virage en même temps rend le véhicule instable N'utilisez pas d'indicateurs de direction
	Ralentissez en présence de piétons Utilisez le mode piéton dans les zones piétonnes (6 Km / h) Signalez votre présence en utilisant la sonnette	Accélérer ou maintenir une vitesse constante en présence de piétons Conduire sans utiliser le mode piéton dans les zones piétonnes (6 km / h) Ne pas annoncer votre présence en utilisant la sonnette
Conditions routières irrégulières : dos d'âne / marches / surface de route accidenté	Conduite à vitesse modérée Pliez légèrement les genoux pour mieux amortir les chocs lorsque vous traversez une surface irrégulière.	Conduite à grande vitesse Accélérer sur les bosses et les dos d'âne, descendre les marches, sauter par-dessus les obstacles, monter sur les trottoirs, conduire de manière rigide.

Conditions	Utilisation inappropriée/prévue	Utilisation inappropriée
Comportement : dans les virages, en descente, en présence d'obstacles, de véhicules et de piétons à proximité	Respectez toujours la distance de sécurité Arrêter d'accélérer Freiner et ralentir Conduisez à une vitesse modérée et freinez en toute sécurité Faites attention aux portes et autres obstacles en hauteur	Ne pas respecter la distance de sécurité Accélérer Conduite à grande vitesse, freinage brusque Passage sous des obstacles élevés
Conditions de visibilité	Ne conduisez que s'il y a suffisamment de lumière pour conduire en toute sécurité. Lorsque vous conduisez dans des conditions de luminosité défavorables (à partir d'une demi-heure après le coucher du soleil, pendant toute la période d'obscurité et également pendant la journée, si les conditions météorologiques empêchent la visibilité de la route, lorsque vous traversez des tunnels), pensez à allumer les feux de votre produit et à porter un gilet ou des bretelles réfléchissantes.	Conduire dans des conditions de luminosité défavorables avec les feux éteints et sans utiliser de gilet ou de bretelles réfléchissantes.
Conditions météo	Conduite dans des conditions météorologiques optimales (sans pluie)	Conduites dans des conditions défavorables : sous la pluie, lorsqu'il neige, en présence de glace ou de boue sur la route, de vent fort, en cas de brouillard.
Se garer	Dans les zones désignées sans gêner la circulation des véhicules et des piétons Sur les surfaces lisses, en s'assurant de la stabilité Éteignez le produit et utilisez toujours un dispositif antivol Utiliser la béquille fournie en dotation	Partout, entravant la circulation des véhicules et des piétons Sur des surfaces inégales et sans garantie de stabilité Laisser le produit allumé, sans surveillance et sans dispositif antivol
Faire des sports extrêmes / acrobaties	NON	OUI Conduite à proximité de : ravins, escarpements, ports, mer, lacs et fleuves Conduite sur les flaques d'eau Course avec d'autres véhicules
Soumettre le produit à de forts impacts	NON	OUI jeter sur des objets ou des personnes, jeter depuis des marches ou d'en haut

Que faire après une chute :

Vérifiez que le levier d'accélérateur fonctionne correctement. Pour cela, accélérez et décélérez plusieurs fois.

Vérifiez toujours que les freins fonctionnent correctement. Pour ce faire, descendez du produit, poussez-le en avant et freinez pour vous assurer qu'il réagit aux commandes.

Vérifiez que tous les composants du véhicule sont en place et solidement fixés.

Vérifiez l'état d'usure et la pression des pneus (la valeur recommandée est indiquée sur le côté du pneu).



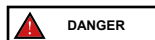

Vérifiez l'usure des freins et des câbles.



Les freins peuvent devenir chauds pendant l'utilisation. Ne touchez pas après utilisation.

Produit assemblé, le guidon sera monté avec les vis fournies dans l'emballage.

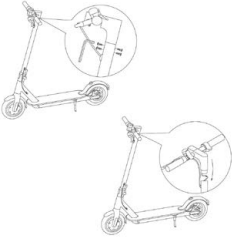

2. Contenu de l'emballage et montage

Modèle	Image de référence	Dans l'emballage	Montage guidon
eSR2 eSR2 EVO		1x chargeur de batterie 2x vis M5 et 2 rondelles 1x Clé Allen 3	
eSRZ eSRZ Safe Ride		1x chargeur de batterie 4x vis 1X Adaptateur de gonflage des pneus 3x clés Allen 1x clés fixe	
Tuareg		1x chargeur de batterie 2x vis M5 et 2 rondelles 1x Clé Allen 3	

Passages :

- Sortez le produit de son emballage
- Ouvrez la béquille et vérifiez la stabilité du produit
- Ouvrez la perche du guidon et fixez-la en fermant le levier du mécanisme de fermeture
- Branchez le câble d'alimentation de l'affichage au câblage principal (si nécessaire)
- Installez le guidon sur la perche (sans écraser les câbles)
- Serrez les vis de la perche avec la clé fournie
- Effectuez le réglage du mécanisme de fermeture de la perche* (si nécessaire)

Stabilité de la colonne de direction

Modèle	Image de référence	* Réglage
eSR2 eSR2 EVO Tuareg		Une vis hexagonale est située à l'intérieur du mécanisme. Si la potence du guidon devient instable après la fermeture, régler la vis du mécanisme en la serrant ou en la desserrant selon les besoins pour augmenter la stabilité de la potence.
eSRZ eSRZ Safe Ride		Une vis hexagonale est située à l'intérieur du mécanisme. Si la potence du guidon devient instable après la fermeture, régler la vis du mécanisme en la serrant ou en la desserrant selon les besoins pour augmenter la stabilité de la potence.



ATTENTION

Assemblez le produit correctement. Si, au cours du montage, on constate des vices de fabrication, des passages imprécis ou des difficultés de montage ou de réglage, ne pas conduire le véhicule et contacter le revendeur ou visiter le site www.apriliasmartmovement.it/en/ pour obtenir une assistance technique.

N'utilisez pas d'accessoires et / ou de pièces supplémentaires non approuvés par le fabricant.

Tenez les enfants à l'écart des pièces en plastique (y compris les matériaux d'emballage) et des petites pièces qui peuvent provoquer une suffocation.

Il est interdit de modifier ou de transformer le produit ou ses parties de quelque manière que ce soit, car cela pourrait nuire à l'efficacité, à la structure et causer des dommages. Retirez toute arête vive causée par une mauvaise utilisation, un bris ou un endommagement du produit. Si vous détectez des défauts d'usine, des bruits inhabituels ou des anomalies, ne conduisez pas le véhicule et contactez votre concessionnaire ou visitez le site www.apriliasmartmovement.it/en/ pour bénéficier de l'assistance technique.

3. Panoramique du produit

Compte tenu du développement technologique continu, le fabricant se réserve le droit de modifier le produit sans préavis, sans mise à jour automatique de ce mode d'emploi.

Pour toute information et pour consulter les révisions de ce manuel, visiter le site www.apriliasmartmovement.it/en/

eSR2 - eSR2 EVO



1. Écran (d'affichage)
2. Levier de frein
3. Commande des indicateurs de direction (si installés)
4. Crochet de verrouillage
5. Planche
6. Clip de fermeture
7. Feu arrière
8. Roue du moteur
9. Fourche arrière amortie
10. Châssis
11. Béquille
12. Port de charge (côté opposé)
13. Roue libre
14. Frein à tambour
15. Fourche avant amortie
16. Mécanisme de pliage
17. Phare avant
18. Accélérateur

eSRZ



1. Écran (d'affichage)
2. Clip de fermeture
3. Levier de frein avec sonnette
4. Planche
5. Crochet de verrouillage
6. Feu arrière
7. Frein à disque
8. Roue libre
9. Béquille
10. Port de recharge
11. Roue du moteur
12. Châssis
13. Mécanisme de pliage
14. Phare avant
15. Accélérateur

eSRZ Safe Ride

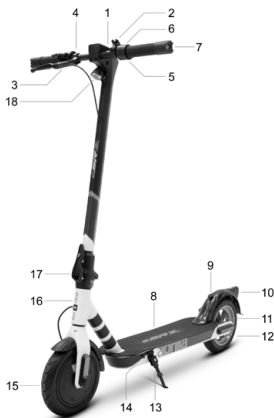

1. Écran (d'affichage)
2. Crochet de verrouillage
3. Levier de frein avec sonnette
4. Accélérateur
5. Commande de frein électrique
6. Commande des indicateurs de direction
7. Indicateur de direction
8. Planche
9. Crochet de verrouillage de la colonne de direction
10. Feu arrière
11. Frein à disque
12. Roue libre
13. Béquille
14. Port de recharge
15. Roue du moteur
16. Châssis
17. Mécanisme de pliage
18. Phare avant

Tuareg



1. Écran (d'affichage)
2. Levier de frein
3. Commande des indicateurs de direction
4. Crochet de verrouillage
5. Planche
6. Clip de verrouillage de la colonne de direction
7. Feu arrière
8. Roue du moteur
9. Fourche arrière amortie
10. Châssis
11. Béquille
12. Port de charge (côté opposé)
13. Roue libre
14. Frein à tambour
15. Fourche avant amortie
16. Mécanisme de pliage
17. Phare avant
18. Accélérateur
19. Indicateur de direction
20. Levier de frein

4. Recharge de la batterie

Lors de la première utilisation, chargez le produit à 100 %. Assurez-vous que le produit, le chargeur et le port de recharge sont secs.

Instructions

- Ouvrez la béquille
- Éteignez la trottinette

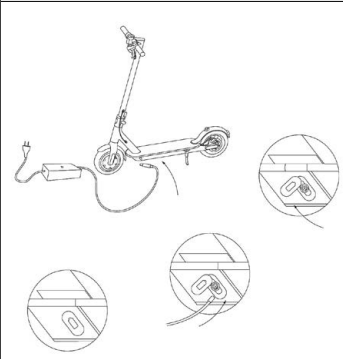
Modèle	Image de référence	Instructions
eSR2 eSR2 EVO Tuareg	 Une photographie d'une trottinette électrique noire et grise. À droite, une image agrandie montre le port de recharge avec un cache en caoutchouc noir qui doit être retiré.	<ul style="list-style-type: none">- Retirer le cache en caoutchouc de la prise de charge- Branchez d'abord le chargeur sur la prise de courant, puis sur le port de charge- Lorsque le produit est complètement chargé, le voyant du chargeur passe du rouge (recharge) au vert (recharge terminée)- Après la charge, débranchez d'abord le chargeur du port de charge, puis de la prise de courant- Fermer la protection en caoutchouc du port de charge
eSRZ eSRZ Safe Ride	 Un schéma technique d'une trottinette électrique. À gauche, la trottinette est représentée avec un chargeur et un câble. À droite, deux cercles agrandissent le port de recharge, montrant le processus de retrait et de fermeture du cache en caoutchouc.	<ul style="list-style-type: none">- Retirer le cache en caoutchouc de la prise de charge- Branchez d'abord le chargeur sur la prise de courant, puis sur le port de charge.- Lorsque le produit est complètement chargé, le voyant du chargeur passe du rouge (recharge) au vert (recharge terminée).- Après la charge, débranchez d'abord le chargeur du port de charge, puis de la prise de courant.- Fermer la protection en caoutchouc du port de charge.

**ATTENTION**

Pour recharger la trottinette, utiliser TOUJOURS le chargeur fourni avec le produit

Modèle	Modèle chargeur de batterie	Tension de sortie	Temps de charge
eSR2	HLT-180-4201500	42V – 1.5A	5-6 h
eSR2 EVO	HLT-180-5462000	54V – 2.0A	6-7 h
eSRZ	FY0684201500	42V – 1.5A	4-5 h
eSRZ Safe Ride			
Tuareg	HLT-180-4202000	42V – 2A	5 h

L'utilisation d'un autre type de chargeur peut endommager le produit ou impliquer d'autres risques potentiels.

Ne chargez jamais le produit sans surveillance. N'allumez pas la trottinette pendant la recharge.

Après chaque utilisation, rechargez complètement la batterie pour prolonger sa durée de vie. Ne rechargez pas le produit immédiatement après son utilisation. Laissez le produit refroidir pendant une heure avant de le recharger.

Le produit ne doit pas être chargé pendant de longues périodes. La surcharge réduit la durée de vie de la batterie et présente des risques potentiels supplémentaires.

Il est conseillé de ne pas laisser le véhicule se décharger complètement pour éviter d'endommager la batterie.

Les dommages causés par une absence prolongée de charge sont irréversibles et ne sont pas couverts par la garantie limitée. Une fois le dommage survenu, la batterie ne peut plus être rechargée (le démontage de la batterie par du personnel non qualifié est interdit car cela pourrait entraîner des chocs électriques, des courts-circuits ou même des incidents de sécurité majeurs). Si vous êtes absent pendant un certain temps, par exemple pendant les vacances, et que vous confiez l'appareil à un tiers, laissez-le à l'état de charge partielle (20 à 50 % de charge), et non à l'état de charge complète.

Effectuez un contrôle visuel régulier du chargeur et des câbles du chargeur. Si le câble du chargeur présente des dommages évidents, ne l'utilisez pas pour éviter tout dommage et/ou risque supplémentaire, contactez-nous pour un remplacement.

Avertissements concernant la batterie

La batterie est composée de cellules lithium-ion et de produits chimiques dangereux pour la santé et l'environnement. N'utilisez pas le produit s'il dégage des odeurs, des substances ou une chaleur excessive. Ne mettez pas au rebut le produit ou la batterie avec les déchets ménagers. L'utilisateur final est responsable de l'élimination des équipements électriques et électroniques et des batteries conformément à toutes les réglementations en vigueur.

Évitez d'utiliser des batteries usagées, défectueuses et / ou non originales, d'autres modèles ou marques.

**DANGER**

Ne laissez pas la batterie à proximité d'un feu ou de sources de chaleur. Risque d'incendie et d'explosion.

N'ouvrez pas ou ne démontez pas la batterie et ne frappez pas, ne jetez pas, ne percez pas la batterie et n'y fixez pas d'objets.

Ne touchez pas les substances qui s'échappent de la batterie, car elle contient des substances dangereuses. Ne laissez pas les enfants ou les animaux toucher la batterie.



Ne surchargez pas ou ne court-circuitez pas la batterie. Risque d'incendie et d'explosion.

Évitez d'immerger ou d'exposer la batterie à l'eau, sous la pluie ou à d'autres substances liquides. N'exposez pas la batterie à la lumière directe du soleil, à une chaleur ou un froid excessif (par exemple, ne laissez pas le produit ou la batterie dans une voiture en plein soleil pendant une période prolongée), à un environnement contenant des gaz explosifs ou des flammes.

Ne transportez pas et ne stockez pas la batterie avec des objets métalliques tels que des épingles à cheveux, des colliers, etc. Le contact entre des objets métalliques et les contacts de la batterie peut provoquer un court-circuit entraînant des dommages physiques ou la mort.

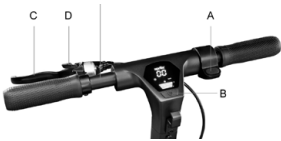
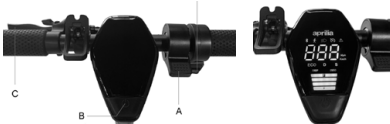
5. À propos des commandes / Panneau de commande

eSR2 / eSR2 EVO / Tuareg	eSRZ / eSRZ Safe Ride
<p>Fonctionnement des indicateurs de direction (si présents)</p>  <p>Accélérateur (A) : appuyer pour accélérer.</p> <p>Bouton d'allumage (B) : Appuyer pour allumer/éteindre le produit.</p> <p>Levier de frein (C) : serrer le levier pour freiner</p> <p>Changer le niveau de vitesse : appuyer 1 fois sur le bouton (B) pour sélectionner le niveau souhaité.</p> <p>Appuyer rapidement 3 fois pour changer les Km/h en Mph.</p> <p>Appuyer rapidement 4 fois pour passer de ODO à TRIP.</p> <p>Feux : appuyer 2 fois sur le bouton (B) pour les allumer ou les éteindre.</p> <p>Sonnette : appuyer 1 fois sur le bouton (D) pour la faire fonctionner</p>	<p>Actionnement des indicateurs de direction (si présents)</p>  <p>Accélérateur (A) : appuyer pour accélérer.</p> <p>Bouton d'alimentation (B) : appuyez 2 secondes pour allumer ou éteindre le produit.</p> <p>Levier de frein/commande (C) : serrer ou appuyer pour freiner.</p> <p>Changer le niveau de vitesse : appuyer 2 fois sur le bouton (B) pour sélectionner le niveau souhaité.</p> <p>Feux : appuyer 1 fois sur le bouton (B) pour les allumer ou les éteindre.</p> <p>ODO/TRIP : appuyez 3 fois sur le bouton (B) pour changer de mode</p> <p>Km/h-Mph : appuyer 4 fois sur le bouton (B) pour changer de mode</p>

Modèle	Image de référence	Symboles
eSR2 eSR2 EVO Tuareg	 <div style="border: 1px solid black; padding: 5px; margin-top: 10px;">  ATTENTION </div> <p>Fonction Zero Start : L'accélérateur est activé dès que la vitesse dépasse 3 km/h.</p>	<ol style="list-style-type: none"> 1. Niveau de la batterie : le niveau de la batterie est indiqué par 4 barres. 2. Compteur de vitesse : affiche la vitesse actuelle de la trottinette. 3. ODO : Distance totale parcourue. 4. TRIP : Distance d'une session unique. 5. Voyant d'allumage des feux. 6. Niveau 1 - L'écran affiche la valeur 1 7. Niveau 2 - L'écran affiche la valeur 2 8. Niveau 3 - L'écran affiche la valeur 3 9. Régulateur de vitesse : Maintien de la vitesse. S'active après avoir maintenu la même vitesse pendant quelques secondes. L'écran émet un bref signal sonore. 10. Voyant d'entretien : indique qu'une intervention d'entretien est nécessaire 11. Voyant Bluetooth : toujours activé

<p>eSRZ</p> <p>eSRZ</p> <p>Safe Ride</p>	 <p>ATTENTION</p> <p>Fonction Zero Start : L'accélérateur est activé dès que la vitesse dépasse 3 km/h.</p>	<ol style="list-style-type: none"> 1. Niveau de la batterie : le niveau de la batterie est indiqué par 4 barres. 2. Compteur de vitesse : affiche la vitesse actuelle de la trottinette. 3. ODO : Distance totale parcourue. 4. TRIP : Distance d'une session unique. 5. Voyant d'allumage des feux. 6. Niveau 1 - L'écran affiche le symbole du pion. 7. Niveau 2 - L'écran affiche ECO. 8. Niveau 3 - L'écran affiche D. 9. Niveau 4 - L'écran affiche S. 10. Régulateur de vitesse : Maintien de la vitesse. S'active après avoir maintenu la même vitesse pendant quelques secondes. L'écran émet un bref signal sonore. 11. Unité de vitesse : km/h-Mph
--	---	---

Clignotants (si présents)		
Modèles *		
<p>eSR2</p> <p>eSR2 EVO</p> <p>Tuareg</p> <p>(côté gauche du guidon)</p>	<p>Actionnement :</p>  	<p>Sur les modèles qui en sont équipés, les clignotants sont placés aux extrémités du guidon (côté gauche et côté droit).</p> <p>Les clignotants doivent permettre de signaler rapidement tout changement de direction pendant la conduite.</p> <p>ATTENTION</p> <p>Avant chaque utilisation du produit, vérifiez que les clignotants fonctionnent correctement.</p>
<p>eSRZ</p> <p>(côté droit du guidon)</p> <p>eSRZ</p> <p>Safe Ride</p> <p>(côté gauche du guidon)</p>	<p>Actionnement :</p>  	<p>Sur les modèles qui en sont équipés, les clignotants sont placés aux extrémités du guidon (côté gauche et côté droit).</p> <p>Les clignotants doivent permettre de signaler rapidement tout changement de direction pendant la conduite.</p> <p>ATTENTION</p> <p>Avant chaque utilisation du produit, vérifiez que les clignotants fonctionnent correctement.</p>

6. Guide rapide

- Lors de la première utilisation, chargez le produit à 100 %.
- Vérifier la pression des pneus (la valeur recommandée est indiquée sur le côté du pneu). Au cas où la trottinette électrique n'arrive pas à faire au moins 60 % des km déclarés ou n'atteint pas la vitesse maximale dans les 3 premiers mois d'utilisation, il est probable que les pneus se soient à nouveau dégonflés, il faudra donc rétablir la pression comme indiqué.
- Vérifier et régler les freins.
- Allumer l'écran.
- Placer le produit sur une surface plane.
- Tendre fermement le guidon avec les deux mains. Montez sur la plate-forme avec un pied et utilisez l'autre pour vous donner une légère poussée et accélérer.



ATTENTION

Fonction Zero Start : l'accélérateur est activé dès que la vitesse de conduite dépasse les 3 km / h.

Pour des raisons de sécurité, le produit est initialement défini pour éviter un démarrage à l'arrêt.

- Lorsque vous conduisez le produit, inclinez votre corps dans le sens de la marche pendant un virage et tournez lentement le guidon.
- Pour arrêter le produit, relâchez l'accélérateur, appuyez sur le levier de frein
- Pour descendre, il faut d'abord arrêter complètement le produit. Descendre du produit en mouvement peut entraîner des blessures.
- Avant chaque utilisation, vérifier les freins et leur état d'usure, vérifier la pression des pneus (voir la valeur recommandée sur le flanc du pneu), l'état d'usure des roues, l'accélérateur et l'état de charge de la batterie.

Position du levier de frein

eSR2 / eSR2 EVO / Tuareg



La position du levier de frein peut être ajustée si nécessaire en dévissant la vis (A). Une fois la position ajustée, serrer la vis (A).

eSRZ / eSRZ Safe Ride (côté opposé)

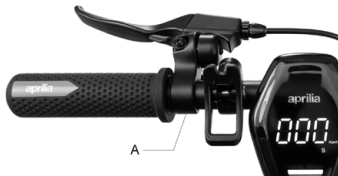

La position du levier de frein peut être ajustée si nécessaire en dévissant la vis en position basse (A).

Une fois la position ajustée, serrer la vis (A).

Réglage des freins

eSR2 / eSR2 EVO / Tuareg



Si le frein est trop serré ou pas assez serré, agir en desserrant ou en serrant la vis (A).

Si le levier de frein est encore trop souple ou trop rigide après avoir effectué le premier passage, il peut être nécessaire de répéter l'opération jusqu'à obtenir le réglage optimal.

eSRZ

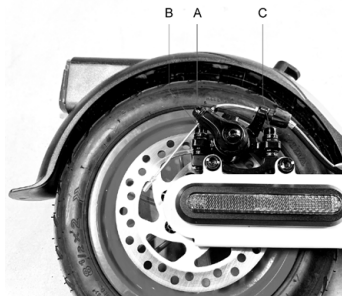

Si le frein est trop serré ou trop lâche, utilisez la clé Allen pour desserrer la vis (A), puis ajustez le câble de frein, (raccourcissez le câble de frein vers le haut s'il est trop serré, s'il est trop lâche, tirez le câble de frein vers le bas) et ensuite, resserrez la vis (A).

Vérifiez le bon alignement entre l'étrier de frein et le disque. Utiliser les vis (B) et (C) pour ajuster la position/alignement sur le disque si nécessaire.

7. Plier et transporter

Assurez-vous que la trottinette électrique est éteinte. Tenez la perche du guidon d'une main, tirez le levier, repliez la perche du guidon vers le plateau et accrochez.

eSR2 / eSR2 EVO / Tuareg	eSRZ / eSRZ Safe Ride
	

Après le pliage, soulevez en tenant la perche du guidon avec une ou deux mains.



ATTENTION

Assurez-vous de tenir fermement le produit pendant le transport. Si vous n'êtes pas sûr de pouvoir maintenir le poids du produit, ne continuez pas le transport avec le produit relevé. En cas de chute soudaine, le produit peut provoquer des blessures graves et s'abîmer.

8. Autonomie et performances

L'autonomie maximale et les performances du véhicule dépendent de plusieurs variables :

Terrain : la conduite sur chaussée lisse permet d'obtenir une meilleure autonomie et de meilleures performances que la conduite sur des routes accidentées et des montées.

Poids de l'utilisateur : plus le poids est élevé, plus l'autonomie et les performances du véhicule sont réduites.

Température : la conduite de la trottinette dans un environnement très froid ou très chaud affecte l'autonomie et les performances.

Vitesse et style de conduite : la conduite fluide et constante étend l'autonomie. Les accélérations, décélérations et manœuvres continues réduisent considérablement l'autonomie. La vitesse plus basse prolonge l'autonomie.

Maintenance et entretien : une recharge en temps opportun, un entretien correct et un contrôle régulier de la pression des pneus (voir la valeur de référence dans la section 11) augmentent l'autonomie et assurent des performances constantes dans le temps.

Le niveau de charge de la batterie a une incidence sur les performances. Plus le niveau est bas, plus les performances de vitesse sont faibles, surtout en côte.

9. Stockage, entretien et nettoyage



ATTENTION

S'il y a des taches sur le corps du produit, nettoyez-les avec un chiffon humide. Si les taches persistent, appliquez un savon neutre, brossez-les avec une brosse à dents, puis essuyez avec un chiffon humide. Si les composants en plastique présentent des rayures, utilisez du papier de verre ou un autre matériau abrasif pour les éliminer. Ne nettoyez pas le produit avec de l'alcool, de l'essence, de la paraffine ou d'autres solvants chimiques corrosifs et volatils afin d'éviter tout dommage grave. Ne lavez pas le produit avec des jets d'eau à haute pression. Pendant le nettoyage, assurez-vous que le produit est éteint, que le câble de charge est déconnecté et que le bouchon en caoutchouc est fermé car une fuite d'eau pourrait provoquer des chocs électriques ou d'autres problèmes graves. L'infiltration d'eau dans la batterie peut endommager les circuits internes, provoquer un incendie ou une explosion. En cas de doute sur la présence d'une infiltration d'eau dans la batterie, arrêtez immédiatement de l'utiliser et renvoyez-la au SAV ou à votre revendeur pour un contrôle.

Lorsque le produit n'est pas utilisé, rangez-le dans un endroit fermé sec et frais. Ne le rangez pas à l'extérieur ou à l'intérieur de la voiture pendant une période prolongée. Un ensoleillement excessif, une surchauffe et un froid extrême accélèrent le vieillissement des pneus et compromettent la durée de vie à la fois du produit et de la batterie. Ne l'exposez pas à la pluie ou à l'eau, ne l'immergez pas et ne le lavez pas à l'eau.

Vérifiez régulièrement le serrage des différentes pièces boulonnées, notamment les axes des roues, le système de pliage et de transport, le système de direction, le système de freinage, le bon état du cadre, des fourches et de la suspension. Les écrous et toutes les autres fixations autobloquantes peuvent perdre leur efficacité, il est donc nécessaire de vérifier et de resserrer périodiquement ces éléments.

Comme tous les composants mécaniques, ce produit est sujet à l'usure et à de fortes contraintes. Des matériaux et des composants différents peuvent réagir à l'usure ou à la fatigue sous contrainte de différentes manières. Si la durée de vie d'un composant est dépassée, il peut se briser brusquement et causer des blessures au conducteur. Toute fissure, rayure ou changement de couleur dans les zones fortement sollicitées indique que la durée de vie du composant a été atteinte et qu'il doit être remplacé.

Vérifiez l'usure des pneus : il ne doit pas y avoir de coupures, de fissures, de corps étrangers, de gonflements anormaux, de pièces manquantes ou d'autres dommages. Pour la pression des pneus, référez-vous à la valeur indiquée dans la section 11 de ce manuel d'instructions.

N'essayez pas de démonter ou de réparer le produit par vous-même. Le remplacement de tous les composants de la trottinette doit être effectué par le SAV, pour en savoir plus, contactez votre revendeur ou visitez le site www.apriliasmartmovement.it/en/

10. Configuration appli

Ce produit peut être combiné avec l'application Aprilia Smart Movement. L'application permet de contrôler le produit directement depuis le smartphone.

Scannez le QR CODE pour télécharger et installer l'application. S'il n'est pas possible de trouver l'application, il est conseillé de la rechercher sur le service d'applications de référence.

Vous trouverez ci-dessous les produits équipés de Bluetooth et qui peuvent être couplés avec l'application Aprilia Smart Movement : Aprilia eSR2, Aprilia eSR2 EVO, Tuareg.

Ce produit peut être combiné avec l'application Aprilia Smart Movement. L'application permet de contrôler le produit directement depuis le smartphone.



Ouvrez l'application et suivez les instructions du service app de référence.



L'application peut nécessiter différentes autorisations pour son utilisation et son fonctionnement.

La version de l'application a peut-être été mise à jour sur votre service d'applications. Il est recommandé de vérifier constamment les mises à jour de l'application pour découvrir de nouvelles fonctions et de toujours installer la dernière version de l'application sur votre appareil.

N'utilisez pas le dispositif pendant la conduite.

11. Fiche technique

Informations générales	eSR2	eSR2 EVO
Châssis	Alliage d'aluminium	
Suspensions	avant et arrière	
Vitesse	Code produit : AP-MO-210002 AP-MO-210006 AP-MO-210008 L1 : ≤ 6km/h L2 : ≤ 20km/h L3 : ≤ 25km/h (vitesse max)*	Code produit : AP-MO-220004 L1 : ≤ 6km/h L2 : ≤ 15km/h L3 : ≤ 20km/h (vitesse max)*
Pente maximum**	23%	24%
Freins	Frein à tambour à l'avant et électronique à l'arrière	
Pneus	10" avec chambre d'air Pression recommandée : 36 psi / 2,5 bar	10" avec chambre d'air Pression recommandée : 36 psi / 2,5 bar
Charge maximum	120 kg	100 kg
Conducteur	Vérifiez la législation en vigueur dans votre pays	
Température de fonctionnement	-5°C/45°C	-5°C/45°C
Niveau de protection	IPX4	IPX4
Durée de charge	environ 5/6 heures	environ 6/7 heures
Autonomie**	Jusqu'à 30 km	Jusqu'à 60 km
Système électrique		
Puissance nominale moteur	0.35kW ; 350W Brushless, 19.6Nm	500W ; 0,5kW Brushless, 22.9Nm
Puissance maximum moteur	0,55 kW ; 550 W	0,85 kW ; 850 W
Écran (d'affichage)	LED en couleurs intégrée	LED en couleurs intégrée
Batterie	36V 8Ah 288Wh	48V 14.4Ah 691Wh
Protection à basse tension	31V	38V
Limite de courant	17A	
KERS	oui	oui
Phares	LED avant et arrière	LED avant et arrière
Fonction	Bluetooth avec application	
Mesures		
Poids net	17 kg	18,5 kg
Poids brut	20 kg	21 kg

* Toujours respecter le code de la route et les normes en matière en vigueur dans le pays de circulation.

** sujet à variations en fonction du poids du conducteur, des conditions de la route et de la température.

Informations générales	eSRZ	eSRZ Safe Ride
Châssis	acier et aluminium	acier et aluminium
Suspensions	non	non
Vitesse	Code produit : AP-MO-210005 AP-MO-210007 L1 : ≤ 6km/h L2 : ≤ 15km/h L3 : ≤ 20km/h L4 : ≤ 25km/h (vitesse max)*	Code produit : AP-MO-220003 L1 : ≤ 6km/h L2 : ≤ 10km/h L3 : ≤ 15km/h L4 : ≤ 20km/h (vitesse max)*
Pente maximum**	21%	21%
Freins	Frein électronique avant et à disque à l'arrière	Frein électronique avant et à disque à l'arrière
Pneus	8,5" avec chambre à air avant et arrière Pression : 50 psi / 3.4 bar	8,5" avec chambre à air avant et arrière Pression : 50 psi / 3.4 bar
Charge maximum	100 kg	100 kg
Conducteur	Vérifiez la législation en vigueur dans votre pays	
Température de fonctionnement	-5°C/45°C	
Niveau de protection	IPX5	
Durée de charge	environ 4 heures	
Autonomie**	Jusqu'à 20 km	
Système électrique		
Puissance nominale moteur	0.3kW ; 300W Brushless	
Puissance maximum moteur	0,45 kW ; 450 W	
Écran (d'affichage)	LED en couleurs intégrée	
Batterie	36V 6Ah 216Wh	
Protection à basse tension	31 V ± 0.5 V	
Limite de courant	16A	
KERS	oui	
Phares	LED avant et arrière	
Fonction	-	
Mesures		
Poids net	13,8 kg	
Poids brut	16,9 kg	

* Toujours respecter le code de la route et les normes en matière en vigueur dans le pays de circulation.

** sujet à variations en fonction du poids du conducteur, des conditions de la route et de la température.

Informations générales		Tuareg	
Châssis	alliage d'aluminium		
Suspensions	avant et arrière		
Vitesse	Code produit : AP-MO-220001 L1 : ≤ 6km/h L2 : ≤ 20km/h L3 : ≤ 25km/h (vitesse max)*	Code produit : AP-MO-220005 L1 : ≤ 6km/h L2 : ≤ 15km/h L3 : ≤ 20km/h (vitesse max)*	
Pente maximum**	14%		
Freins	Frein à tambour à l'avant et électronique à l'arrière		
Pneus	10" tout-terrain avec chambres à air avant et arrière Pression : 50 psi / 3.4 bar		
Charge maximum	120 kg		
Conducteur	Vérifiez la législation en vigueur dans votre pays		
Température de fonctionnement	-5°C/45°C		
Niveau de protection	IPX5		
Durée de charge	environ 5 heures		
Autonomie**	Jusqu'à 40 km		
Système électrique			
Puissance nominale moteur	0.35kW ; 350W Brushless, 19.6Nm		
Puissance maximum moteur	0,55 kW ; 550 W		
Écran (d'affichage)	LED en couleurs intégrée		
Batterie	36V 10.4Ah 374Wh		
Protection à basse tension	31 V ± 1 V		
Limite de courant	17A		
KERS	oui		
Phares	LED avant et arrière		
Fonction	Bluetooth avec application		
Mesures			
Poids net	18 kg		
Poids brut	21 kg		

* Toujours respecter le code de la route et les normes en matière en vigueur dans le pays de circulation.

** sujet à variations en fonction du poids du conducteur, des conditions de la route et de la température.

12. Résolution des problèmes

Erreur	Cause	Solution
Le moteur ne tourne pas	Problème électrique, présence d'un code d'erreur	Demander l'assistance technique
La roue motrice ne tourne pas	Problème aux freins Le moteur est bloqué	Régler les freins. Si le problème persiste, demander l'assistance technique Vérifiez le bon serrage de la roue, vérifiez qu'elle tourne sans démarrer le véhicule. Si le problème persiste, demander l'assistance technique
Le moteur s'éteint en cours de fonctionnement	Surchauffe du moteur Présence d'un code erreur	Arrêtez le véhicule et attendez qu'il refroidisse Demander l'assistance technique
Une fois le produit rechargé, il ne s'allume pas ou s'éteint après quelques kilomètres	Batterie endommagée	Demander l'assistance technique
La batterie ne se charge pas ou le produit ne s'allume pas	Problèmes de connexion La batterie n'est pas connectée (modèles avec batterie amovible) La batterie est déchargée Batterie endommagée Problèmes au chargeur de batterie	Demander l'assistance technique Vérifier si le connecteur d'alimentation est branché. Chargez la batterie à 100% Demander l'assistance technique Remplacer le chargeur de batterie

Tableau codes d'erreur

Code d'erreur eSR2 / eSR2 EVO / Tuareg	Indications	Solution
E01	Mauvais fonctionnement du moteur	Demander l'assistance technique
E02	Mauvais fonctionnement du MOS de la centrale	Demander l'assistance technique
E03	Mauvais fonctionnement du capteur du levier de frein	Demander l'assistance technique
E04	Mauvais fonctionnement de l'accélérateur	Demander l'assistance technique
E05	Protection à basse tension	Recharger la batterie ; si cela ne résout pas le problème, demander l'assistance technique
E06	Erreur signal centrale	Demander l'assistance technique
E07	Protection contre les surtensions	Éteindre le véhicule, attendre quelques minutes avant de redémarrer le véhicule, si la réinitialisation se produit
E08	Panne de l'OP du contrôleur	Demander l'assistance technique

Code d'erreur eSRZ / eSRZ Safe Ride	Indications	Solution
E01	Mauvais fonctionnement de l'accélérateur	Demander l'assistance technique
E02	Mauvais fonctionnement du capteur du levier de frein	Demander l'assistance technique
E03	Mauvais fonctionnement du moteur	Demander l'assistance technique
E04	Erreur de communication	Demander l'assistance technique
E05	Erreur de surchauffe	Demander l'assistance technique
E06	Erreur de la centrale	Demander l'assistance technique
E07	Erreur de phase/courant	Demander l'assistance technique
E08	Erreur de tension de batterie	Recharger la batterie ; si cela ne résout pas le problème, demander l'assistance technique

13. Responsabilité et conditions générales de garantie

Le conducteur assume tous les risques liés à la non-utilisation d'un casque et d'autres équipements de protection.

Le conducteur est tenu de respecter les réglementations locales en vigueur en ce qui concerne :

1. l'âge minimum autorisé pour le conducteur,
2. les restrictions sur les types de conducteurs qui peuvent utiliser le produit
3. tous les autres aspects réglementaires

Le conducteur est également tenu de maintenir le produit propre et en parfait état d'efficacité et d'entretien, d'effectuer avec diligence les contrôles de sécurité qui lui incombent tels que décrits dans les sections précédentes, de ne pas altérer le produit de quelque manière que ce soit et de conserver toute la documentation relative à l'entretien.

La société ne répond pas des dommages provoqués et n'est en aucun cas responsable des dommages causés aux biens ou aux personnes dans les cas où :

- le produit a été utilisé de manière incorrecte ou non conforme aux instructions du manuel d'instructions ;
- le produit, suite à l'achat, a été altéré ou modifié dans tous ou dans une partie de ses composants.

En cas de défaillance du produit dû à des causes non imputables à des comportements incorrects du conducteur et si vous souhaitez consulter les conditions générales de garantie, veuillez contacter votre concessionnaire ou visitez le site www.apriliasmartmovement.it/en/

Sont toujours exclues du champ d'application de la Garantie Légale des Produits les défaillances ou dysfonctionnements causés par des événements accidentels et/ou imputables à la responsabilité de l'Acheteur ou par une utilisation du Produit non conforme à l'usage prévu et/ou à celui prévu dans la documentation technique jointe au Produit, ou dus à un défaut de réglage des parties mécaniques, à l'usure naturelle des matériaux d'usure ou causés par des erreurs de montage, un manque d'entretien et/ou une utilisation de celui-ci non conforme aux instructions.

Par exemple, les éléments suivants doivent être considérés comme exclus de la Garantie légale relative aux Produits :

- les dommages causés par des chocs, des chutes ou des collisions accidentelles, des crevaisons ;
- les dommages causés par l'utilisation, l'exposition ou le stockage dans un environnement inapproprié (par exemple : présence de pluie et/ou de boue, exposition à l'humidité ou à des sources de chaleur excessive, contact avec du sable ou d'autres substances) ;
- les dommages causés par le manque de réglage pour l'utilisation sur route et/ou entretien des pièces mécaniques, des freins à disque mécaniques, du guidon, des pneus, etc. ; l'installation et/ou le montage incorrect des pièces et/ou des composants ;
- l'usure naturelle des matériaux consommables : frein à disque mécanique (par ex. plaquettes, étriers, disque, câbles), pneus, plateformes, joints, roulements, feux led et ampoules, pied, boutons, garde-boue, pièces en caoutchouc (plateforme), câblage des connecteurs des câbles, caches et autocollants, etc. ; connecteurs des câbles, masques et autocollants, etc. ;
- l'entretien inapproprié et/ou l'utilisation incorrecte de la batterie du Produit ;
- l'altération et/ou le forçage de parties du Produit ;
- l'entretien ou la modification incorrect ou inadéquat du Produit ;
- la mauvaise utilisation du Produit (par exemple : surcharge, utilisation dans des compétitions et/ou pour des activités commerciales de location) ;
- les entretiens, les réparations et/ou les interventions techniques sur le Produit effectués par des tiers non autorisés ;
- les dommages aux Produits résultant du transport, s'il est effectué par l'Acheteur ;
- les dommages et/ou les défauts résultant de l'utilisation de pièces de rechange non originales.

Veuillez consulter la dernière version des conditions de garantie disponibles sur le site www.apriliasmartmovement.it/en/support/



ATTENTION

Traitement du dispositif électrique ou électronique en fin de vie (applicable dans tous les pays de l'union européenne et dans d'autres systèmes européens avec système de tri sélectif)

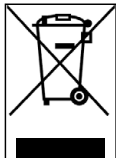

Ce symbole sur le produit ou sur l'emballage indique que le produit ne doit pas être considéré comme un déchet ménager normal ; veuillez plutôt le remettre à un point de collecte approprié pour le recyclage des équipements électriques et électroniques (DEEE).

En vous assurant que ce produit est éliminé correctement, vous contribuerez à éviter les conséquences négatives potentielles pour l'environnement et la santé qui pourraient autrement être causées par une élimination inappropriée. Le recyclage des matériaux permet de conserver les ressources naturelles.

Pour des informations plus détaillées sur le recyclage et l'élimination de ce produit, vous pouvez contacter le service local d'élimination des déchets ou bien le point de vente où vous l'avez acheté.

Dans tous les cas, il faut effectuer l'élimination conformément à la normative en vigueur dans le pays d'achat.

En particulier, les consommateurs sont tenus de ne pas éliminer les DEEE en tant que déchets municipaux, mais doivent participer à la collecte séparée de ce type de déchets à travers deux modes de remise :

- Aux centres de collecte municipaux (également appelés Éco-emplacements, îlots écologiques), directement ou via les services de collecte des entreprises municipales, là où ils sont disponibles ;
- Àuprès des points de vente de nouveaux appareils électriques et électroniques.

Ici, les DEEE de très petites dimensions (dont le côté le plus long est inférieur à 25 cm) peuvent être livrés gratuitement, tandis que les plus gros peuvent être livrés en mode 1 contre 1, c'est-à-dire en livrant l'ancien produit lorsque vous en achetez un neuf ayant les mêmes fonctions.

Par ailleurs, le mode 1 contre 1 est toujours garanti lors de l'achat par le consommateur d'un nouvel EEE, quelle que soit la taille du DEEE.

En cas d'élimination abusive d'équipements électriques ou électroniques, les sanctions prévues par la législation en vigueur en matière de protection de l'environnement peuvent être appliquées (selon la législation italienne ; veuillez impérativement vous conformer à la réglementation en vigueur dans le pays d'utilisation / d'élimination du véhicule).

Si les DEEE contiennent des piles ou des accumulateurs, ceux-ci doivent être retirés et soumis à un tri sélectif spécifique.



ATTENTION

Traitement des batteries usagées (applicable dans tous les pays de l'Union européenne et dans d'autres systèmes européens dotés de systèmes de tri sélectif)



Ce symbole sur le produit ou sur l'emballage indique que la batterie ne doit pas être considérée comme un déchet ménager normal. Sur certains types de batteries, ce symbole peut être utilisé en combinaison avec un symbole chimique.

Les symboles chimiques du mercure (Hg) ou du plomb (Pb) sont ajoutés si la batterie contient plus de 0,0005 % de mercure ou de 0,004 % de plomb.

En vous assurant que les batteries sont éliminées correctement, vous contribuerez à éviter les conséquences négatives potentielles pour l'environnement et la santé qui pourraient autrement être causées par leur mise au rebut inappropriée. Le recyclage des matériaux permet de conserver les ressources naturelles. Dans le cas de produits qui, pour des raisons de sécurité, de performance ou de protection des données, nécessitent une connexion fixe à une pile/batterie interne, celle-ci ne doit être remplacée que par du personnel de maintenance qualifié.

Livrez le produit en fin de vie à des points de collecte adaptés à l'élimination des équipements électriques et électroniques : cela garantit que la batterie à l'intérieur est également traitée correctement.

Pour plus d'informations sur la mise au rebut de la pile-batterie usée ou du produit, vous pouvez contacter le service local pour l'élimination des déchets ou le point de vente où vous l'avez acheté.

Dans tous les cas, il faut effectuer l'élimination conformément à la normative en vigueur dans le pays d'achat.

Dieses Handbuch ist für die folgenden Elektroroller gültig:

eSR2, eSR2 EVO, eSRZ, eSRZ Safe Ride, Tuareg

Benutzerhandbuch

AP-MO-000001 Rev. 2

Übersetzung der Originalanweisungen

Vielen Dank, dass Sie sich für dieses Produkt entschieden haben.

Für Informationen, technische Unterstützung, Kundendienst und die allgemeinen Garantiebedingungen
Wenden Sie sich an Ihren Händler oder besuchen Sie die Website www.apriliasmartmovement.it/en/

Verzeichnis

1. Sicherheitshinweise
2. Verpackungsinhalt und Montage
3. Produktübersicht
4. Aufladen des Akkus
5. Informationen zu den Bedienelementen / Bedienpult
6. Kurzanleitung
7. Zusammenklappen und Transportieren
8. Reichweite und Leistungen
9. Lagerung, Wartung und Reinigung
10. App-Konfiguration
11. Technisches Datenblatt
12. Abhilfe bei Problemen
13. Haftung und allgemeine Garantiebedingungen

1. Sicherheitshinweise

WICHTIG! Lesen und befolgen Sie die folgenden Anweisungen sorgfältig, bevor Sie das Produkt verwenden. Bewahren Sie das Benutzerhandbuch zum Nachschlagen oder für neue Benutzer auf.

Nehmen Sie sich die Zeit, die Grundlagen der Anwendung zu erlernen, um schwerwiegende Unfälle zu vermeiden, die in den ersten Monaten auftreten können. Wenden Sie sich an Ihren Händler, um Unterstützung bei der korrekten Verwendung des Produkts zu erhalten oder um an eine geeignete Schulungseinrichtung verwiesen zu werden.

Das Unternehmen lehnt jede direkte oder indirekte Haftung ab, die sich aus der missbräuchlichen Verwendung des Produkts, der Nichteinhaltung der Verkehrsvorschriften und der Anweisungen in diesem Handbuch, aus Unfällen und Streitigkeiten aufgrund von Nichtbeachtung und illegalen Handlungen ergibt.

Dieses Produkt ist ein Freizeitprodukt. Es darf nur von einer Person und nicht für den Transport von Passagieren benutzt werden, da es nicht von mehr als einer Person zur Zeit benutzt werden darf.

Verändern Sie den Verwendungszweck des Fahrzeugs in keiner Weise, dieses Produkt ist nicht geeignet für Stunts, Wettkämpfe, den Transport von Gegenständen, das Abschleppen anderer Fahrzeuge oder Anhänger.

Der Elektroroller muss mit Vorsicht verwendet werden, wobei stets die Vorschriften der Straßenverkehrsordnung des Landes, in dem er verkehrt, eingehalten werden, um Gefahren zu vermeiden und mit größter Sorgfalt auf sich selbst und andere zu achten.

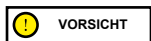

Fahreranforderungen:

Rollermodell	eSR2	eSR2 EVO	eSRZ	eSRZ Safe Ride	Tuareg
Artikelnummer Produkt ohne Blinker	AP-MO-210002	AP-MO-210003	AP-MO-210005	-	-
Artikelnummer Produkt mit Blinker	AP-MO-210006 AP-MO-210008 AP-MO-220004	AP-MO-220006	AP-MO-210007 AP-MO-220003	-	-
Produktcode mit doppelter Bremssteuerung	-	-	-	AP-MO-220009	AP-MO-220001 AP-MO-220005
Gewicht MIN. (kg)	30	30	30	30	30
Gewicht MAX. (kg)	100	100	100	100	120
Mindestalter *	14	14	14	14	14
Max. Alter *	65	65	65	65	65
Größe (cm) MIN.	120	120	120	120	120
Größe (cm) MAX.	200	200	200	200	200

* Bevor Sie das Produkt benutzen, kontrollieren Sie und halten Sie sich an die lokalen Bestimmungen hinsichtlich des zulässigen Mindestalters für den Rollerfahrer, den Einschränkungen hinsichtlich der Personen, die das Produkt benutzen dürfen, und des Gebrauchs dieses Produkttyps.

Der A-bewertete Emissionsschalldruckpegel (Lärm) am Ohr des Fahrers beträgt weniger als 70 dB(A).

Grafische Darstellung von Sicherheitswarnungen

Die folgenden grafischen Symbole werden zur Kennzeichnung von Sicherheitshinweisen in dieser Anleitung verwendet. Sie sollen die Aufmerksamkeit des Lesers/Benutzers auf die richtige und sichere Verwendung des Produkts lenken.

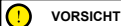

Aufmerksam sein

Hebt die Regeln hervor, die befolgt werden müssen, um Schäden am Produkt zu vermeiden und/oder gefährliche Situationen zu verhindern.



Restrisiken

Weist auf das Vorhandensein von Gefahren hin, die Restrisiken verursachen, die der Benutzer beachten muss, um Verletzungen oder Sachschäden zu vermeiden.

Allgemeine Warnhinweise



Denken Sie daran, dass Sie auf öffentlichen Plätzen oder im Straßenverkehr auch dann, wenn Sie dieses Handbuch buchstabengetreu befolgen, nicht vor Verletzungen geschützt sind, die durch Verstöße oder unangemessenes Verhalten gegenüber anderen Fahrzeugen, Hindernissen oder Personen verursacht werden. Ein unsachgemäßer Gebrauch des Produkts oder die Nichtbeachtung der Anweisungen in diesem Handbuch kann zu ernsthaften Schäden führen.

Dieses Produkt ist ein Elektrofahrzeug. Je schneller Sie fahren, desto länger ist der Bremsweg. Bei einer Vollbremsung auf rutschigen, schlammigen, nassen oder vereisten Straßen können die Räder durchdrehen und Sie können das Gleichgewicht verlieren. Sie müssen eine angemessene Geschwindigkeit und einen ausreichenden Sicherheitsabstand zu anderen Fahrzeugen oder Fußgängern einhalten. Seien Sie besonders vorsichtig, wenn Sie auf unbekanntem Straßen fahren. Öffnen Sie den Ständer nicht, wenn Sie das Produkt verwenden, da sonst die Gefahr besteht, dass Sie sich schwer verletzen und das Produkt beschädigt wird.



Auf nassen Straßen wird der Bremsweg länger und die Bodenhaftung verringert sich merklich im Vergleich zu trockenen Straßen!

Fahren Sie vorsichtiger und halten Sie die Sicherheitsabstände ein!

Tragen Sie zu Ihrer eigenen Sicherheit immer einen Helm, Knie- und Ellbogenschützer, um sich vor Stürzen und Verletzungen während der Fahrt mit dem Produkt zu schützen. Wenn Sie das Produkt verleihen, lassen Sie den Fahrer die Sicherheitsausrüstung tragen und erklären Sie ihm die Bedienung des Fahrzeugs. Um Verletzungen zu vermeiden, leihen Sie das Produkt nicht an Personen aus, die nicht wissen, wie man es benutzt. Tragen Sie immer Schuhe, bevor Sie das Produkt verwenden.

Kinder dürfen mit dem Roller oder Teilen davon nicht spielen, noch darf man ihnen erlauben, Reinigungs- oder Wartungsarbeiten an ihm auszuführen.

Achten Sie beim Fahren des Produkts darauf, dass Sie Kinder und Fußgänger nicht erschrecken. Wenn Sie hinter ihnen fahren und zum Überholen ansetzen, warnen Sie sie mit der Klingel und fahren Sie bei der Mindestgeschwindigkeit von 6 km/h.

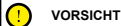

Frequenzinformationen:

Das Betriebsfrequenzband des Bluetooth®-Geräts liegt zwischen 2,4000 GHz und 2,4835 GHz.

Die maximale Funkfrequenzleistung, die in diesen Frequenzbändern übertragen wird, beträgt 100 mW.

Fahrhinweise und Warnungen

Bedingungen	Angemessene / bestimmungsgemäße Verwendung	Unangemessene Verwendung
Fahrer	Einer	Mehrere Personen, mit Kindern oder Tieren
Sicherheitsausrüstung	Helm, Knieschützer, Ellbogenschützer, reflektierende Jacke	Keine Ausrüstung

Bedingungen	Angemessene / bestimmungsgemäße Verwendung	Unangemessene Verwendung
Vor Fahrtantritt prüfen	<p>Überprüfen Sie vor jeder Fahrt die Bremsen und deren Verschleiß, den Reifendruck (der empfohlene Wert steht auf der Seite des Reifens), den Verschleiß der Räder, das Gaspedal, die Blinker, die Lichter und den Ladezustand des Akkus.</p> <p>Wenn Sie ungewöhnliche Geräusche oder Anomalien feststellen, verwenden Sie das Produkt nicht und wenden Sie sich an Ihren Händler oder den technischen Kundendienst</p>	<p>Das Produkt niemals vor dem Fahren prüfen</p> <p>Die Verwendung des Produkts, wenn man ungewöhnliche Geräusche oder Anomalien feststellt</p>
Gehen beim Anschieben des Produkts	<p>Nicht beschleunigen</p> <p>Anschieben beim Gehen auf Fußgängerüberwegen</p> <p>In Fußgängerzonen, wenn nicht mit Fußgängermodus ausgestattet (6 km/h)</p> <p>In überfüllten Gebieten</p>	<p>Beschleuniger drücken</p> <p>Fahren mit dem Fahrzeug auf Fußgängerüberwegen</p> <p>Fahren mit dem Fahrzeug in Fußgängerzonen, wenn es nicht mit dem Fußgängermodus ausgestattet ist (6 km/h)</p> <p>Fahren mit dem Fahrzeug in stark frequentierten Bereichen</p>
Beim Halten	<p>Die Person, die dieses Produkt fährt, muss in der Lage sein, beide Füße auf den Boden zu stellen und den Lenker in der richtigen Höhe zu halten</p>	<p>Nicht in der Lage sein, das Produkt stationär und im Gleichgewicht zu halten.</p> <p>Sitzen auf dem Produkt während der Fahrt oder im Stehen</p>
Fahren unter normalen Bedingungen	Keine Gegenstand vom Lenker baumeln lassen	Vom Lenker herabhängende Gegenstände verursachen Instabilität und können das Manövrieren behindern
	Fahren mit beiden Händen am Lenker.	Fahren mit einer Hand oder ohne Hände
	Keine Geräte wie Telefone, Smartwatches, Musikplayer oder Kopfhörer verwenden	Verwendung von Geräten wie Telefonen, Smartwatches, Musikgeräten und Kopfhörern
	Bequemes und sicheres Fahren mit beiden Füßen auf dem Trittbrett	Fahren mit einem oder zwei Füßen von der Plattform Die Positionierung und Konzentrierung von Gewicht auf dem Heckflügel ist verboten.
	Fahren mit Helm und Schutzausrüstung	Fahren ohne Helm und Schutzausrüstung
	Fahren Sie auf leicht zugänglichen, glatten und kompakten Straßen, vermeiden Sie stark befahrene oder überfüllte Gebiete: z. B. eigener Radweg, glatte Pflasterflächen	<p>Fahren auf der Autobahn, Fernstraßen</p> <p>Fahren auf stark befahrenen Straßen</p> <p>Fahren auf Fußgängerwegen</p> <p>Fahren in überfüllten Bereichen</p> <p>Fahren auf sehr holprigen Straßen</p> <p>Fahren in der Nähe von: Schluchten, Steilhängen, Häfen, Meer, Seen und Flüssen</p>
	Einhaltung der örtlichen Vorschriften und Verkehrsregeln	Nichteinhaltung der örtlichen Vorschriften und Verkehrsregeln
	Schauen Sie immer voraus und achten Sie auf alle Hindernisse, Fahrzeuge und Fußgänger in der Nähe	Ablenkungen beim Fahren
<p>Ändern der Richtung, stellen Sie sicher, dass Sie gesehen werden, und verlangsamen Sie</p> <p>In jedem Fall die Flugbahn vorhersehen und die Geschwindigkeit unter Beachtung der Verkehrsregeln und der schwächsten Verkehrsteilnehmer mäßigen</p> <p>Verwenden Sie immer die Richtungsanzeiger, wenn sie auf dem Produkt vorhanden sind</p>	<p>Abrupter Richtungswechsel bei hoher Geschwindigkeit, ohne sich zu vergewissern, dass Sie gesehen werden</p> <p>Gleichzeitiges Bremsen und Wenden macht das Fahrzeug instabil</p> <p>Keine Blinker verwenden</p>	
<p>Verlangsamen in Gegenwart von Fußgängern</p> <p>Benutzen des Fußgängermodus in Fußgängerzonen (6 Km/h)</p> <p>Warnen mit der Glocke vor Ihrer Anwesenheit</p>	<p>Beschleunigen oder Beibehalten einer konstanten Geschwindigkeit in Gegenwart von Fußgängern</p> <p>Fahren ohne Fußgängermodus in Fußgängerzonen (6 Km/h)</p> <p>Nicht Warnen mit der Glocke vor Ihrer Anwesenheit</p>	

Bedingungen	Angemessene / bestimmungsgemäße Verwendung	Unangemessene Verwendung
Unebenheiten auf der Straße: Fahrbahnschwellen/Gefälle/rauer Straßenbelag	Fahren mit mäßiger Geschwindigkeit Beugen Sie Ihre Knie leicht, um Stöße besser abzufedern, wenn Sie eine unebene Fläche überqueren.	Fahren mit hoher Geschwindigkeit Beschleunigen über Unebenheiten und Bremsklötze, Herunterfahren von Stufen, Springen über Hindernisse, Treten auf Bürgersteige, starres Fahren.
Verhalten: in Kurven, beim Abwärtsfahren, in Gegenwart von Hindernissen, Fahrzeugen in der Nähe und Fußgängern	Sicherheitsabstand einhalten Nicht mehr beschleunigen Bremsen und verlangsamten Fahren mit mäßiger Geschwindigkeit und sicher bremsen Achten auf Türen und andere Hindernisse in der Höhe	Nichtbeachtung des Sicherheitsabstands Beschleunigen Fahren mit hoher Geschwindigkeit, plötzliches Bremsen Fahren unter hohen Hindernissen
Sichtbarkeitsbedingungen	Fahren Sie nur, wenn die Lichtverhältnisse eine sichere Fahrt ermöglichen. Denken Sie daran, bei ungünstigen Lichtverhältnissen (ab einer halben Stunde nach Sonnenuntergang, während der gesamten Dunkelheit und auch tagsüber, wenn die Witterungsbedingungen die Sicht auf die Straße behindern, bei Tunneldurchfahrten) die Beleuchtung des Produkts einzuschalten und eine reflektierende Jacke oder einen reflektierenden Gurt zu tragen.	Fahren bei ungünstigen Lichtverhältnissen mit ausgeschaltetem Licht und ohne eine reflektierende Jacke oder einen reflektierenden Gurt zu tragen.
Wetterbedingungen	Fahren bei optimalen Witterungsbedingungen (kein Regen)	Fahren bei widrigen Witterungsbedingungen: bei Regen, Schnee, Eis oder Schlamm auf der Straße, bei starkem Wind oder bei Nebel.
Parken	In bestimmten Bereichen, ohne den Verkehr von Fahrzeugen und Fußgängern zu behindern Auf glatten Oberflächen, die Stabilität gewährleisten Schalten Sie das Produkt aus und verwenden Sie immer eine Diebstahlsicherung Benutzen Sie den mitgelieferten Ständer	Überall, wo der Fahrzeug- und Fußgängerverkehr behindert wird Auf unebenen Flächen und ohne Gewährleistung der Stabilität Das Produkt ohne Diebstahlsicherung eingeschaltet und unbeaufsichtigt lassen
Extremsportarten/ Akrobatik	NEIN	JA Fahren in der Nähe von: Schluchten, Steilhängen, Häfen, Meer, Seen und Flüssen Über Pfützen fahren Rennen mit anderen Fahrzeugen
Einwirkung starker Stöße auf das Produkt	NEIN	JA Werfen über Dinge oder Personen, Werfen von Stufen oder von oben





Das ist nach einem Sturz zu tun:

- Überprüfen Sie, ob der Gasbedienungshebel richtig funktioniert. Beschleunigen und verzögern Sie dazu mehrmals.
- Überprüfen Sie immer, ob die Bremsen richtig funktionieren. Steigen Sie dazu vom Produkt ab, schieben Sie das Produkt vorwärts und bremsen Sie, um sicherzustellen, dass es auf die Bedienelemente reagiert.
- Stellen Sie sicher, dass alle Rollerkomponenten vorhanden und sicher befestigt sind.
- Überprüfen Sie den Reifenverschleiß und den Reifendruck (die empfohlenen Werte finden Sie auf der Reifenflanke).
- Überprüfen Sie den Verschleiß der Bremsen und der Kabel.

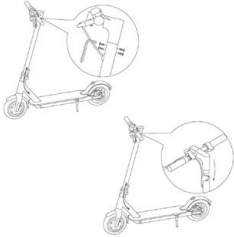

- Die Bremsen können während des Gebrauchs heiß werden. Nach Gebrauch nicht berühren.
- Das Produkt wird zusammengebaut, der Lenker wird mit den mitgelieferten Schrauben montiert.

2. Verpackungsinhalt und Montage



Modell	Bezugsbild	In der Verpackung	Montage des Lenkers
eSR2 eSR2 EVO		<p>1x Ladegerät 2x M5 Schrauben und 2 Unterlegscheiben 1x Inbusschlüssel 3</p>	
eSRZ eSRZ Safe Ride		<p>1x Ladegerät 4x Schrauben 1x Reifenfülladapter 3x Inbusschlüssel 1x Schraubenschlüssel</p>	
Tuareg		<p>1x Ladegerät 2x M5 Schrauben und 2 Unterlegscheiben 1x Inbusschlüssel 3</p>	

Schritte:

- Nehmen Sie das Produkt aus der Verpackung
- Öffnen Sie den Ständer und überprüfen Sie die Stabilität des Produkts
- Öffnen Sie den Lenkervorbau und sichern Sie ihn, indem Sie den Hebel des Verriegelungsmechanismus schließen
- Schließen Sie das Stromkabel des Displays an die Hauptkabel (wenn notwendig)
- Montieren Sie den Lenker auf dem Ständer (klemmen Sie die Kabel nicht ein)
- Ziehen Sie die Schrauben an der Säule mit dem mitgelieferten Schraubenschlüssel fest

• Lenksäulenklappmechanismus* einstellen (falls erforderlich)

Stabilität der Lenksäule

Modell	Bezugsbild	* Einstellung
eSR2 eSR2 EVO Tuareg		Im Inneren des Mechanismus befindet sich eine Sechskantschraube. Wenn sich der Lenkervorbau nach dem Zusammenklappen instabil anfühlt, passen Sie die Mechanismusschraube an, indem Sie sie gerade weit genug hinein- oder herausdrehen, um die Stabilität des Vorbaus zu erhöhen.
eSRZ eSRZ Safe Ride		Im Inneren des Mechanismus befindet sich eine Sechskantschraube. Wenn sich der Lenkervorbau nach dem Zusammenklappen instabil anfühlt, passen Sie die Mechanismusschraube an, indem Sie sie gerade weit genug hinein- oder herausdrehen, um die Stabilität des Vorbaus zu erhöhen.



VORSICHT

Bauen Sie das Produkt richtig zusammen. Wenn Sie bei der Montage Werksfehler, unklare Arbeitsschritte oder Schwierigkeiten bei der Montage oder Einstellung feststellen, fahren Sie das Fahrzeug nicht und wenden Sie sich an Ihren Händler oder besuchen Sie die Website www.apriliasmartmovement.it/en/, um technische Unterstützung zu erhalten.

Verwenden Sie kein Zubehör bzw. zusätzliche Teile, die nicht vom Hersteller genehmigt wurden.

Halten Sie Kinder von Kunststoffteilen (einschließlich Verpackungsmaterialien) und Kleinteilen, die Erstickungsgefahr verursachen können, fern.

Es ist verboten, das Produkt und seine Komponenten in irgend einer Weise zu verändern oder umzuformen, da dies die Effizienz und die Struktur beschädigen sowie Schäden verursachen könnte. Beseitigen Sie eventuelle scharfe Kanten, die durch einen unsachgemäßen Gebrauch, Brüche oder Beschädigungen entstanden sind. Wenn Sie werksseitige Mängel, ungewöhnliche Geräusche oder Anomalien feststellen, fahren Sie das Fahrzeug nicht und wenden Sie sich an Ihren Händler oder besuchen Sie www.apriliasmartmovement.it/en/, um technische Unterstützung zu erhalten.

3. Produktübersicht

In Anbetracht der ständigen technologischen Entwicklung behält sich der Hersteller das Recht vor, das Produkt ohne vorherige Ankündigung zu ändern, ohne dass dieses Handbuch automatisch aktualisiert wird.

Für Informationen und um die Revisionen dieses Handbuchs einzusehen, besuchen Sie die Website www.apriliasmartmovement.it/en/

eSR2 - eSR2 EVO



1. Display
2. Bremshebel
3. Fahrtrichtungsanzeigersteuerung (falls vorhanden)
4. Verriegelungshaken
5. Trittboard
6. Verschlussklammer
7. Scheinwerfer
8. Antriebsrad
9. Gefederte Hinterradgabel
10. Rahmen
11. Ständer
12. Ladeanschluss (gegenüberliegende Seite)
13. Freilaufad
14. Trommelbremse
15. Gefederte Vordergabel
16. Klappmechanismus
17. Projektor
18. Beschleuniger

eSRZ



1. Display
2. Verschlussklammer
3. Bremshebel mit Glocke
4. Trittboard
5. Verriegelungshaken
6. Scheinwerfer
7. Scheibenbremse
8. Freilaufad
9. Ständer
10. Ladeanschluss
11. Antriebsrad
12. Rahmen
13. Klappmechanismus
14. Projektor
15. Beschleuniger

eSRZ Safe Ride

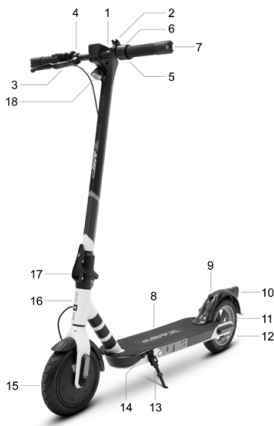

1. Display
2. Verriegelungshaken
3. Bremshebel mit Glocke
4. Beschleuniger
5. Elektrische Bremssteuerung
6. Steuerung Fahrrichtungsanzeiger
7. Fahrrichtungsanzeiger
8. Trittrett
9. Lenksäulenverriegelung
10. Scheinwerfer
11. Scheibenbremse
12. Freilauftrad
13. Ständer
14. Ladeanschluss
15. Antriebsrad
16. Rahmen
17. Klappmechanismus
18. Projektor

Tuareg



1. Display
2. Bremshebel
3. Steuerung Fahrrichtungsanzeiger
4. Verriegelungshaken
5. Trittrett
6. Sicherungsclip für die Lenksäule
7. Scheinwerfer
8. Antriebsrad
9. Gefederte Hinterradgabel
10. Rahmen
11. Ständer
12. Ladeanschluss (gegenüberliegende Seite)
13. Freilauftrad
14. Trommelbremse
15. Gefederte Vordergabel
16. Klappmechanismus
17. Projektor
18. Beschleuniger
19. Fahrrichtungsanzeiger
20. Bremshebel

4. Aufladen des Akkus

Laden Sie bei der ersten Verwendung das Produkt zu 100% auf. Stellen Sie sicher, dass das Produkt, das Ladegerät und der Ladeanschluss trocken sind.

Anweisungen

- Klappen Sie den Ständer heraus
- Schalten Sie das Produkt aus

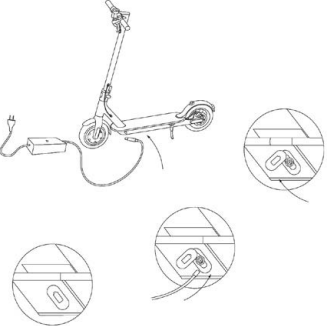
Modell	Bezugsbild	Anweisungen
<p>eSR2 eSR2 EVO Tuareg</p>		<ul style="list-style-type: none"> - Entfernen Sie die Gummiabdeckung von der Ladebuchse - Verbinden Sie das Ladegerät zuerst mit der Netzsteckdose und dann mit dem Ladeanschluss - Wenn das Produkt vollständig aufgeladen ist, wechselt das Licht am Ladegerät von rot (Laden) auf grün (Laden abgeschlossen) - Trennen Sie das Ladegerät nach dem Aufladen zuerst vom Ladeanschluss und dann von der Steckdose - Schließen Sie den Gummischutz des Ladeanschlusses
<p>eSRZ eSRZ Safe Ride</p>		<ul style="list-style-type: none"> - Entfernen Sie die Gummiabdeckung von der Ladebuchse - Verbinden Sie das Ladegerät zuerst mit der Netzsteckdose und dann mit dem Ladeanschluss. - Wenn das Produkt vollständig aufgeladen ist, wechselt das Licht am Ladegerät von rot (Laden) auf grün (Laden abgeschlossen). - Trennen Sie das Ladegerät nach dem Aufladen zuerst vom Ladeanschluss und dann von der Steckdose. - Schließen Sie den Gummischutz des Ladeanschlusses.



Verwenden Sie zum Aufladen dieses Produkts NUR das mitgelieferte Ladegerät

Modell	Modell Akkuladegerät	Ausgangsspannung	Ladezeit
eSR2	HLT-180-4201500	42V – 1.5A	5-6 h
eSR2 EVO	HLT-180-5462000	54V – 2.0A	6-7 h
eSRZ	FY0684201500	42V – 1.5A	4-5 h
eSRZ Safe Ride			
Tuareg	HLT-180-4202000	42V – 2A	5 h

Die Verwendung eines anderen Ladegerätetyps kann das Produkt beschädigen oder andere potenzielle Risiken bergen.

Laden Sie das Produkt niemals unbeaufsichtigt auf. Starten Sie das Produkt nicht, während der Akku auflädt.

Laden Sie den Akku nach jedem Gebrauch vollständig auf, um seine Lebensdauer zu verlängern. Laden Sie das Produkt nicht sofort nach Gebrauch auf. Lassen Sie das Produkt eine Stunde abkühlen, bevor Sie es wieder aufladen.

Das Produkt sollte nicht über längere Zeit aufgeladen werden. Eine Überladung verkürzt die Lebensdauer des Akkus und birgt zusätzliche potenzielle Risiken.

Es ist ratsam, den Akku nicht vollständig zu entladen, um eine Beschädigung des Akkus zu vermeiden.

Der Schaden, der durch ein längeres Nichtaufladen verursacht wird, ist irreversibel und wird nicht von der Garantie abgedeckt. Tritt ein Schaden auf, kann der Akku nicht mehr aufgeladen werden (die Demontage des Akkus durch nicht qualifiziertes Personal ist verboten, da dies zu Stromschlägen, Kurzschlüssen oder sogar größeren Schadensfällen führen kann). Wenn Sie für einen längeren Zeitraum abwesend sind, z.B. im Urlaub, und Sie das Gerät einer anderen Person anvertrauen, lassen Sie es im teilweisen Ladezustand (20–50%), d.h. nicht voll aufgeladen.

Führen Sie regelmäßige eine Sichtprüfung des Ladegeräts und der Ladekabel durch. Wenn das Ladegerätkabel beschädigt ist, verwenden Sie es nicht, um Schäden und/oder gefährliche Situationen zu vermeiden. Bitte wenden Sie sich für den Austausch des Kabels an uns.

Warnhinweise zum Akku

Der Akku besteht aus Lithium-Ionen-Zellen und chemischen Elementen, die gesundheits- und umweltgefährdend sind. Verwenden Sie das Produkt nicht, wenn es Gerüche, Substanzen oder übermäßige Hitze abgibt. Entsorgen Sie das Produkt oder den Akku nicht mit dem Hausmüll. Der Endverbraucher ist für die Entsorgung von elektrischen und elektronischen Geräten und Akkus gemäß allen geltenden Vorschriften verantwortlich.

Vermeiden Sie die Verwendung gebrauchter, defekter und/oder nicht originaler Akkus anderer Modelle oder Marken.

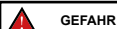

Lassen Sie den Akku nicht in der Nähe von offenen Flammen oder Wärmequellen. Es besteht Brand- und Explosionsgefahr.

Öffnen oder zerlegen Sie den Akku keinesfalls, schlagen Sie nicht auf den Akku und befestigen Sie keine Gegenstände an diesem.

Berühren Sie keine Substanzen, die aus der Batterie ausgetreten sind, da sie gefährliche Substanzen enthält. Achten Sie darauf, dass Kinder oder Tiere den Akku nicht berühren.

Überladen Sie den Akku nicht und schließen Sie ihn nicht kurz. Es besteht Brand- und Explosionsgefahr.

Tauchen Sie den Akku nicht in Wasser und setzen Sie ihn nicht Regen oder anderen flüssigen Substanzen aus. Setzen Sie den Akku nicht direktem Sonnenlicht, übermäßiger Hitze oder Kälte (lassen Sie das Produkt oder den Akku z.B. nicht über einen längeren Zeitraum in einem Auto im direkten Sonnenlicht liegen), einer Umgebung mit explosiven Gasen oder Flammen aus.



Tragen oder lagern Sie den Akku nicht zusammen mit Metallgegenständen wie Haarnadeln, Halsketten usw. Der Kontakt zwischen Metallgegenständen und Akkukontakten kann Kurzschlüsse verursachen, die zu körperlichen Schäden oder zum Tod führen können.

5. Informationen zu den Bedienelementen / Bedienpult

eSR2 / eSR2 EVO / Tuareg	eSRZ / eSRZ Safe Ride
<p>Fahrtrichtungsanzeiger aktivieren (falls vorhanden)</p>  <p>Gaspedal (A): Zum Beschleunigen nach unten drücken.</p> <p>Einschalttaste (B): Drücken Sie diese Taste, um das Produkt ein-/auszuschalten.</p> <p>Bremshebel (C): Drücken Sie den Hebel zum Bremsen</p> <p>Geschwindigkeitsstufe ändern: Drücken Sie die Taste (B) 1 Mal, um die gewünschte Stufe zu wählen. 3 Mal schnell drücken, um von Km/h auf Mph zu wechseln.</p> <p>Drücken Sie 4 Mal schnell, um von ODO auf TRIP zu wechseln.</p> <p>Beleuchtung: Drücken Sie 2 Mal auf den Knopf (B), um sie ein- oder auszuschalten.</p> <p>Glocke: Drücken Sie die Taste (D) 1 Mal, um sie zu betätigen.</p>	<p>Fahrtrichtungsanzeiger (falls vorhanden)</p>  <p>Gaspedal (A): Zum Beschleunigen nach unten drücken.</p> <p>Einschalttaste (B): Zum Ein- oder Ausschalten des Produkts 2 Sekunden drücken.</p> <p>Bremshebel/Steuerung (C): Drücken oder nach unten drücken, um zu bremsen.</p> <p>Geschwindigkeitsstufe ändern: Drücken Sie die Taste (B) 2 Mal, um die gewünschte Stufe zu wählen.</p> <p>Beleuchtung: Drücken Sie 1 Mal auf den Knopf (B), um sie ein- oder auszuschalten.</p> <p>ODO/Trip: Drücken Sie die Taste (B) 3 Mal, um den Modus zu wechseln</p> <p>Km/h-Mph: Drücken Sie die Taste (B) 4 Mal, um den Modus zu wechseln</p>

Modell	Bezugsbild	Symbole
eSR2 eSR2 EVO Tuareg	 <p>VORSICHT</p> <p>Nullstart-Funktion: Das Gaspedal kann betätigt werden, sobald die Fahrgeschwindigkeit 3km/h übersteigt</p>	<ol style="list-style-type: none"> 1. Batteriestand: Der Batteriestand wird durch 4 Balken angezeigt. 2. Tachometer: Zeigt die aktuelle Geschwindigkeit des Rollers an. 3. ODO: Zurückgelegte Gesamtstrecke. 4. TRIP: Entfernung einer einzelnen Fahrt. 5. Kontrollleuchte für Scheinwerfer. 6. Stufe 1 - Am Display wird 1 angezeigt 7. Stufe 2 - Am Display wird 2 angezeigt 8. Stufe 3 - Am Display wird 3 angezeigt 9. Cruise Control: Beibehalten der Geschwindigkeit. Wird aktiviert, nachdem die gleiche Geschwindigkeit einige Sekunden lang gehalten wurde. Das Display gibt einen kurzen Piepton aus. 10. Kontrollleuchte Wartung: Zeigt an, dass eine Wartung durch den Kundendienst erforderlich ist 11. Bluetooth-Kontrollleuchte: immer eingeschaltet

<p>eSRZ</p> <p>eSRZ</p> <p>Safe Ride</p>	<div style="border: 1px solid black; padding: 5px; margin-top: 10px;"> VORSICHT </div> <p>Nullstart-Funktion:</p> <p>Das Gaspedal kann betätigt werden, sobald die Fahrgeschwindigkeit 3km/h übersteigt</p>	<ol style="list-style-type: none"> 1. Batteriestand: Der Batteriestand wird durch 4 Balken angezeigt. 2. Tachometer: Zeigt die aktuelle Geschwindigkeit des Rollers an. 3. ODO: Zurückgelegte Gesamtstrecke. 4. TRIP: Entfernung einer einzelnen Fahrt. 5. Kontrollleuchte für Scheinwerfer. 6. Stufe 1 – Auf dem Display wird das Bauernsymbol angezeigt. 7. Stufe 2 - Das Display zeigt ECO an. 8. Stufe 3 - Auf dem Display wird D angezeigt. 9. Stufe 4 - Auf dem Display wird S angezeigt. 10. Cruise Control: Beibehalten der Geschwindigkeit. Wird aktiviert, nachdem die gleiche Geschwindigkeit einige Sekunden lang gehalten wurde. Das Display gibt einen kurzen Piepton aus. 11. Maßeinheit der Geschwindigkeit: km/h-Mph
--	---	--

Richtungszeiger (wenn vorhanden)		
Modelle*		
<p>eSR2</p> <p>eSR2 EVO</p> <p>Tuareg (linke Lenkerseite)</p>	<p>Betätigung:</p>  	<p>Die Richtungsanzeiger sind an den Modellen, die damit ausgestattet sind, außen am Lenker (rechts und links) angebracht.</p> <p>Die Richtungsanzeiger werden gebraucht, um die Richtungswechsel während der Fahrt anzuzeigen.</p> <div style="border: 1px solid black; padding: 5px; margin-top: 10px;"> VORSICHT </div> <p>Prüfen Sie vor jeder Anwendung des Produkts, ob die Richtungsanzeiger korrekt funktionieren.</p>
<p>eSRZ (rechte Seite des Lenkers)</p> <p>eSRZ Safe Ride (linke Lenkerseite)</p>	<p>Betätigung:</p> 	<p>Die Richtungsanzeiger sind an den Modellen, die damit ausgestattet sind, außen am Lenker (rechts und links) angebracht.</p> <p>Die Richtungsanzeiger werden gebraucht, um die Richtungswechsel während der Fahrt anzuzeigen.</p> <div style="border: 1px solid black; padding: 5px; margin-top: 10px;"> VORSICHT </div> <p>Prüfen Sie vor jeder Anwendung des Produkts, ob die Richtungsanzeiger korrekt funktionieren.</p>

6. Kurzanleitung

Bei der ersten Verwendung muss das Produkt zu 100% aufgeladen werden.

- Prüfen Sie den Reifendruck (den empfohlenen Wert finden Sie auf der Seite des Reifens). Für den Fall, dass das Produkt in den ersten 3 Monaten der Verwendung nicht mindestens 60 % der angegebenen km oder die Höchstgeschwindigkeit nicht erreicht, ist es wahrscheinlich, dass die Räder erneut Luft verloren haben, es muss daher wiederhergestellt werden Druck wie angegeben.
- Prüfen und stellen Sie die Bremsen ein.
- Schalten Sie das Display ein.
- Stellen Sie das Produkt auf eine ebene Fläche.
- Halten Sie den Lenker mit beiden Händen fest. Steigen Sie mit einem Fuß auf das Trittbrett und benutzen Sie den anderen, um sich leicht Schwung zu geben und zu beschleunigen.



VORSICHT

Nullstartfunktion: Der Beschleuniger geht in Betrieb, sobald die Fahrgeschwindigkeit 3 km/h überschritten hat.

Aus Sicherheitsgründen ist das Produkt anfangs so eingestellt, dass ein Losfahren im Stillstand verhindert wird.

- Wenn Sie mit dem Produkt fahren, lehnen Sie Ihren Körper beim Wenden in Fahrtrichtung und drehen Sie den Lenker langsam.
- Um das Produkt anzuhalten, lassen Sie das Gaspedal los und drücken Sie den Bremshebel
- Halten Sie das Produkt zum Abstieg zunächst vollständig an. Das Absteigen vom sich bewegenden Produkt kann zu Verletzungen führen.
- Prüfen Sie vor jedem Gebrauch die Bremsen und deren Verschleiß, prüfen Sie den Reifendruck (siehe Reifenflanke für den empfohlenen Wert), den Verschleiß der Räder, des Gaspedals und die Batterieladung.

Position des Bremshebels

eSR2 / eSR2 EVO / Tuareg



Die Position des Bremshebels kann bei Bedarf durch Herausdrehen der Schraube (A) eingestellt werden. Wenn die Position eingestellt ist, ziehen Sie die Schraube (A) fest.

eSRZ / eSRZ Safe Ride (gegenüberliegende Seite)

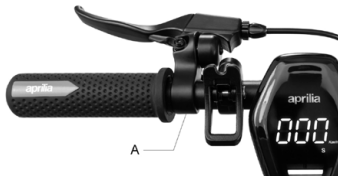

Die Position des Bremshebels lässt sich bei Bedarf durch Herausdrehen der Schraube in der unteren Position (A) einstellen.

Wenn die Position eingestellt ist, ziehen Sie die Schraube (A) fest.

eSR2 / eSR2 EVO / Tuareg



Wenn die Bremse zu fest oder zu locker ist, lösen oder ziehen Sie die Schraube (A) an.

Wenn der Bremshebel auch nach dem ersten Schritt zu weich oder zu hart ist, kann es notwendig sein, den Vorgang zu wiederholen, bis eine optimale Einstellung erreicht ist.

eSRZ

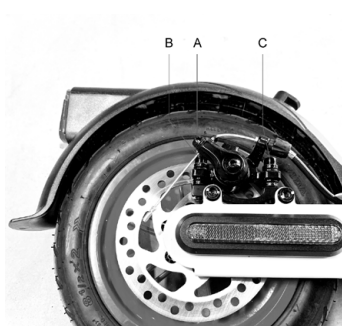

Wenn die Bremse zu fest oder zu locker ist, lösen Sie die Schraube (A) mit dem Inbusschlüssel, stellen Sie dann den Bremszug ein (kürzen Sie den Bremszug nach oben, wenn er zu fest ist, ziehen Sie den Bremszug nach unten, wenn er zu locker ist) und ziehen Sie dann die Schraube (A) wieder fest.

Überprüfen Sie die korrekte Ausrichtung zwischen Bremsattel und Scheibe. Verwenden Sie die Schrauben (B) und (C), um die Position/Ausrichtung auf der Scheibe einzustellen, falls erforderlich.

7. Zusammenklappen und Transportieren

Sicherstellen, dass der Elektroroller ausgeschaltet ist. Lenkervorbau mit einer Hand festhalten, Hebel ziehen, Lenkervorbau in Richtung Fußplatte klappen und einrasten.



Heben Sie das Rad nach dem Zusammenklappen an, während Sie den Lenkervorbau mit einer oder beiden Händen festhalten.

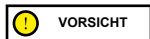

Achten Sie darauf, dass Sie das Produkt während des Transports festhalten. Wenn Sie nicht sicher sind, dass Sie das Gewicht des Produkts halten können, setzen Sie den Transport mit angehobenem Produkt nicht fort. Wenn das Produkt plötzlich fallen gelassen wird, kann es schwere Verletzungen und Schäden verursachen.

8. Reichweite und Leistungen

Die maximale Reichweite und Leistung des Fahrzeugs hängt von mehreren Variablen ab:

Gelände: Das Fahren auf glattem Asphalt führt zu einer größeren Reichweite und Leistung als das Fahren auf unebenen Straßen und Steigungen.

Gewicht des Nutzers: Je höher das Gewicht, desto geringer die Reichweite und Leistung des Fahrzeugs.

Temperatur: Das Fahren in einer sehr kalten oder heißen Umgebung beeinträchtigt die Reichweite und die Leistung des Rollers.

Geschwindigkeit und Fahrstil: Ein zügiger und konstanter Fahrstil erhöht die Autonomie. Ständiges Beschleunigen, Abbremsen und Manövrieren verringern die Reichweite erheblich. Die niedrigere Geschwindigkeit verlängert die Autonomie.

Wartung: Rechtzeitiges Aufladen des Akkus, korrekte Wartung und regelmäßige Kontrolle des Reifendrucks (siehe Referenzwert im Abschnitt 11) erhöhen die Autonomie und garantieren eine gleichbleibende Leistung über einen längeren Zeitraum.

Der Ladezustand des Akkus wirkt sich auf die Leistung aus. Je niedriger der Ladezustand, desto geringer ist die Geschwindigkeit, insbesondere bei Steigungen.

9. Lagerung, Wartung und Reinigung



Flecken am Rahmen des Produkts wischen Sie mit einem feuchten Tuch ab. Wenn die Flecken bestehen bleiben, wenden Sie milde Seife darauf an, bürsten Sie sie mit einer kleinen Bürste ab und wischen Sie sie dann mit einem feuchten Tuch ab. Wenn Kratzer auf den Kunststoffteilen vorhanden sind, verwenden Sie Sandpapier oder ein anderes abrasives Material, um diese zu entfernen. Reinigen Sie das Produkt nicht mit Alkohol, Benzin, Petroleum oder anderen ätzenden und flüchtigen chemischen Lösungsmitteln, um ernsthafte Schäden zu vermeiden. Waschen Sie das Produkt nicht mit einem Hochdruckwasserstrahl. Stellen Sie während der Reinigung sicher, dass das Produkts ausgeschaltet, das Ladekabel abgezogen und die Gummikappe geschlossen ist, da das Eindringen von Wasser Stromschläge oder andere schwerwiegende Probleme verursachen kann. Das Eindringen von Wasser in den Akku kann zu Schäden an internen Schaltkreisen, Brand- oder Explosionsgefahr führen. Wenn Sie vermuten, dass Wasser in den Akku eingedrungen ist, verwenden Sie den Akku sofort nicht mehr und geben Sie ihn zur Überprüfung an den Kundendienst oder Händler zurück.

Wenn das Produkt nicht verwendet wird, lagern Sie ihn an einem trockenen und kühlen Ort im Innenbereich. Lagern Sie das Produkt nicht für einen längeren Zeitraum im Freien oder im Auto. Übermäßiges Sonnenlicht, Überhitzung und übermäßige Kälte beschleunigen die Alterung der Reifen und beeinträchtigen die Lebensdauer des Produkts und des Akkus. Setzen Sie ihn weder Regen noch Wasser aus, tauchen Sie ihn nicht in Wasser ein und waschen Sie es nicht damit.

Überprüfen Sie regelmäßig den festen Sitz der verschiedenen verschraubten Elemente, insbesondere der Radachsen, des Falt- und Transportsystems, des Lenksystems, des Bremssystems, des guten Zustands von Rahmen, Gabeln und Federungen. Muttern und alle anderen selbstsichernden Verschlüsse können ihre Wirksamkeit verlieren, daher müssen diese Teile regelmäßig überprüft und nachgezogen werden.

Wie alle mechanischen Komponenten unterliegt auch dieses Produkt einem gewissen Verschleiß. Verschiedene Materialien und Bauteile können auf Verschleiß oder Ermüdung unterschiedlich reagieren. Wenn die Lebensdauer eines Bauteils überschritten wird, kann es plötzlich brechen und zu Verletzungen des Leiters führen. Risse, Kratzer oder Farbveränderungen in stark beanspruchten Bereichen deuten darauf hin, dass die Lebensdauer des Bauteils erreicht ist und es ersetzt werden muss.

Prüfen Sie den Reifenverschleiß: Es dürfen keine Schnitte, Risse, Fremdkörper, Beulen und andere Schäden zu sehen sein und keine Teile fehlen. Für den Reifendruck sehen Sie bitte den Wert im Abschnitt 11 dieses Benutzerhandbuchs nach.

Versuchen Sie nicht, das Produkt selbst zu zerlegen oder zu reparieren. Der Austausch aller Komponenten des Scooters muss von einem autorisierten technischen Kundendienst durchgeführt werden, um mehr zu erfahren, wenden Sie sich an Ihren Händler oder besuchen Sie die Website www.apriliasmartmovement.it/en/

10. App-Konfiguration

Dieses Produkt kann mit der Aprilia Smart Movement App kombiniert werden. Mit der App können Sie das Produkt direkt über Ihr Smartphone steuern.

Scannen Sie den QR CODE, um die App herunterzuladen und zu installieren. Wenn Sie die App nicht finden können, empfehlen wir Ihnen, sie über Ihren Referenz-App-Dienst zu suchen.

Nachstehend die Produkte, die mit Bluetooth ausgestattet sind und mit der Aprilia Smart Movement App gekoppelt werden können: Aprilia eSR2, Aprilia eSR2 EVO, Tuareg.

Dieses Produkt kann mit der Aprilia Smart Movement App kombiniert werden. Mit der App können Sie das Produkt direkt über Ihr Smartphone steuern.



Öffnen Sie die App und folgen Sie den Anweisungen Ihres Referenz-App-Dienstes.

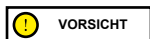

Für die Nutzung und den Betrieb der App können verschiedene Berechtigungen erforderlich sein.

Möglicherweise wurde die App-Version in Ihrem App-Dienst aktualisiert. Wir empfehlen Ihnen, die App-Updates ständig auf neue Funktionen zu überprüfen und immer die neueste Version der App auf Ihrem Gerät zu installieren.

Verwenden Sie Ihr Gerät nicht während der Fahrt.

11. Technisches Datenblatt

Allgemeine Informationen	eSR2	eSR2 EVO
Rahmen	Aluminiumlegierung	
Federungen	vorne und hinten	
Geschwindigkeit	Artikelnummer: AP-MO-210002 AP-MO-210006 AP-MO-210008 L1: ≤ 6km/h L2: ≤ 20km/h L3: ≤ 25km/h (Max Geschwindigkeit)*	Artikelnummer: AP-MO-220004 L1: ≤ 6km/h L2: ≤ 15km/h L3: ≤ 20km/h (Max Geschwindigkeit)*
	Artikelnummer: AP-MO-210003 AP-MO-220006 L1: ≤ 6km/h L2: ≤ 15km/h L3: ≤ 20km/h (Max Geschwindigkeit)*	
Maximale Gefälle**	23%	24%
Bremsen	Trommelbremse vorne und elektronische Bremse hinten	Trommelbremse vorne und elektronische Bremse hinten
Reifen	10" mit Luftkammer Empfohlener Druck: 36 psi / 2,5 bar	10" mit Luftkammer Empfohlener Druck: 36 psi / 2,5 bar
Maximale Last	120kg	100kg
Fahrer	Überprüfen Sie die aktuelle Gesetzgebung in Ihrem Land	
Betriebstemperatur	-5°C / 45°C	-5°C / 45°C
Schutzgrad	IPX4	IPX4
Ladezeit	zirka 5/6 Stunden	zirka 6/7 Stunden
Reichweite**	bis 30km	bis 60km
Elektrik		
Nennleistung Motor	0,35kW; 350W Brushless, 19,6Nm	500W; 0,5kW Brushless, 22,9Nm
Maximale Motorleistung	0,55kW; 550W	0,85kW; 850W
Display	Integrierte Farben-LED	Integrierte Farben-LED
Batterie	36V 8Ah 288Wh	48V 14.4Ah 691Wh
Niederspannungsschutz	31V	38V
Stromgrenzwert	17A	
KERS	Ja	Ja
Leuchten	LED vorne und hinten	LED vorne und hinten
Funktionen	Bluetooth mit App	
Abmessungen		
Nettogewicht	17kg	18,5kg
Bruttogewicht	20kg	21kg

* Beachten Sie immer die Straßenverkehrsordnung und die im Einsatzland geltenden Vorschriften.

** Änderungen abhängig vom Fahrergewicht, den Straßenverhältnissen und der Temperatur.

Allgemeine Informationen	eSRZ	eSRZ Safe Ride
Rahmen	Stahl und Aluminium	Stahl und Aluminium
Federungen	Nein	Nein
Geschwindigkeit	Artikelnummer: AP-MO-210005 AP-MO-210007 L1: ≤ 6km/h L2: ≤ 15km/h L3: ≤ 20km/h L4: ≤ 25km/h (Max Geschwindigkeit)*	Artikelnummer: AP-MO-220003 L1: ≤ 6km/h L2: ≤ 10km/h L3: ≤ 15km/h L4: ≤ 20km/h (Max Geschwindigkeit)*
Maximale Gefälle**	21%	21%
Bremsen	Elektrische Bremse vorne und Scheibenbremse hinten	Elektrische Bremse vorne und Scheibenbremse hinten
Reifen	8,5" mit Schläuchen vorne und hinten Druck: 50 psi / 3,4 bar	8,5" mit Schläuchen vorne und hinten Druck: 50 psi / 3,4 bar
Maximale Last	100kg	100kg
Fahrer	Überprüfen Sie die aktuelle Gesetzgebung in Ihrem Land	
Betriebstemperatur	-5°C / 45°C	-5°C / 45°C
Schutzgrad	IPX5	IPX5
Ladezeit	zirka 4 Stunden	Etwa 4 Stunden
Reichweite**	Bis zu 20 km	Bis zu 20 km
Elektrik		
Nennleistung Motor	0.3kW; 300W Bürstenlos	0.3kW; 300W Bürstenlos
Maximale Motorleistung	0,45kW; 450W	0,45kW; 450W
Display	Integrierte Farben-LED	LED
Batterie	36V 6Ah 216Wh	36V 6Ah 216Wh
Niederspannungsschutz	31V ± 0.5V	31V ± 0.5V
Stromgrenzwert	16A	16A
KERS	Ja	Ja
Leuchten	LED vorne und hinten	LED vorne und hinten
Funktionen	-	-
Abmessungen		
Nettogewicht	13,8kg	14kg
Bruttogewicht	16,9kg	17,1kg

* Beachten Sie immer die Straßenverkehrsordnung und die im Einsatzland geltenden Vorschriften.

** Änderungen abhängig vom Fahrergewicht, den Straßenverhältnissen und der Temperatur.

Allgemeine Informationen		Tuareg	
Rahmen	Aluminiumlegierung		
Federungen	vorne und hinten		
Geschwindigkeit	Artikelnummer:	Artikelnummer:	
	AP-MO-220001 L1: ≤ 6km/h L2: ≤ 20km/h L3: ≤ 25km/h (Max Geschwindigkeit)*	AP-MO-220005 L1: ≤ 6km/h L2: ≤ 15km/h L3: ≤ 20km/h (Max Geschwindigkeit)*	
Maximale Gefälle**	14%		
Bremsen	Trommelbremse vorne und elektronische Bremse hinten		
Reifen	10" Offroad mit vorderen und hinteren Schläuchen Druck: 50 psi / 3,4 bar		
Maximale Last	120kg		
Fahrer	Überprüfen Sie die aktuelle Gesetzgebung in Ihrem Land		
Betriebstemperatur	-5°C / 45°C		
Schutzgrad	IPX5		
Ladezeit	zirka 5 Stunden		
Reichweite**	Bis zu 40 km		
Elektrik			
Nennleistung Motor	0,35kW; 350W Brushless, 19,6Nm		
Maximale Motorleistung	0,55kW; 550W		
Display	Integrierte Farben-LED		
Batterie	36V 10.4Ah 374Wh		
Niederspannungsschutz	31V ± 1V		
Stromgrenzwert	17A		
KERS	Ja		
Leuchten	LED vorne und hinten		
Funktionen	Bluetooth mit App		
Abmessungen			
Nettogewicht	18kg		
Bruttogewicht	21kg		

* Beachten Sie immer die Straßenverkehrsordnung und die im Einsatzland geltenden Vorschriften.

** Änderungen abhängig vom Fahrergewicht, den Straßenverhältnissen und der Temperatur.

12. Abhilfe bei Problemen

Fehler	Ursache	Lösung
Der Motor läuft nicht	Elektrisches Problem, Vorhandensein eines Fehlercodes	Technisches Kundendienst anfordern
Antriebsrad dreht sich nicht	Problem mit den Bremsen Der Motor ist blockiert	Stellen Sie die Bremsen ein, wenn das Problem weiterhin besteht, fordern Sie technische Unterstützung an Überprüfen Sie, ob das Rad richtig angezogen ist, überprüfen Sie, ob sich das Rad dreht, ohne das Fahrzeug zu starten. Wenn das Problem weiterhin besteht, fordern Sie technisches Kundendienst an
Der Motor schaltet sich während der Fahrt aus	Überhitzung des Motors Vorhandensein eines Fehlercodes	Halten Sie das Fahrzeug an und warten Sie, bis der Motor abgekühlt ist Technisches Kundendienst anfordern
Nach dem Aufladen schaltet sich das Produkt nicht ein oder nach einigen Kilometern wieder aus	Beschädigter Akku	Technisches Kundendienst anfordern
Der Akku lässt sich nicht aufladen oder das Gerät lässt sich nicht einschalten	Anschlussprobleme Der Akku ist nicht angeschlossen (Modelle mit herausnehmbarem Akku) Akku entleert Beschädigter Akku Probleme mit dem Ladegerät	Technisches Kundendienst anfordern Prüfen Sie, ob der Netzstecker angeschlossen ist. Die Batterie zu 100% aufladen Technisches Kundendienst anfordern Ladegerät ersetzen

Tabelle der Fehlercode

Fehlercode eSR2 / eSR2 EVO / Tuareg	Angaben	Lösung
E01	Fehlfunktion des Motors	Technisches Kundendienst anfordern
E02	MOS-Störung der Steuereinheit	Technisches Kundendienst anfordern
E03	Fehlfunktion des Bremshebel-Sensors	Technisches Kundendienst anfordern
E04	Fehlfunktion des Gashebels	Laden Sie den Akku auf, wenn das Problem nicht behoben ist, fordern Sie technische Unterstützung an
E05	Niederspannungsschutz	Technisches Kundendienst anfordern
E06	Fehler Steuergerätsignal	Schalten Sie das Fahrzeug aus und warten Sie einige Minuten, bevor Sie das Fahrzeug neu starten, wenn ein Reset auftritt
E07	Überspannungsschutz	Technisches Kundendienst anfordern
E08	Controller OP-Fehler	Technisches Kundendienst anfordern

Fehlercode eSRZ / eSRZ Safe Ride	Angaben	Lösung
E01	Fehlfunktion des Gashebels	Technisches Kundendienst anfordern
E02	Fehlfunktion des Bremshebel-Sensors	Technisches Kundendienst anfordern
E03	Fehlfunktion des Motors	Technisches Kundendienst anfordern
E04	Kommunikationsfehler	Technisches Kundendienst anfordern
E05	Überhitzungsfehler	Technisches Kundendienst anfordern
E06	Fehler der Steuereinheit	Technisches Kundendienst anfordern
E07	Phase/Stromfehler	Laden Sie den Akku auf, wenn das Problem nicht behoben ist, fordern Sie technische Unterstützung an
E08	Fehler in der Akkuspannung	

13. Haftung und allgemeine Garantiebedingungen

Der Fahrer übernimmt alle Risiken, die mit der Nichtbenutzung eines Helms und anderer Schutzausrüstung verbunden sind.

Der Fahrer ist verpflichtet, die geltenden örtlichen Vorschriften einzuhalten, in Bezug auf:

1. dem zulässigen Mindestalter für den Fahrer,
2. der Beschränkungen für die Art der Personen, die das Produkt verwenden dürfen,
3. aller anderen rechtlichen Aspekte.

Der Fahrer ist außerdem verpflichtet, das Produkt sauber und im perfekten Leistungs- und Wartungszustand zu halten, sorgfältig die Sicherheitskontrollen, die in seinen Zuständigkeitsbereich fallen, durchzuführen, das Produkt in keiner Weise zu manipulieren und die gesamte Dokumentation zur Wartung aufzubewahren.

Das Unternehmen haftet nicht für Schäden, die in den folgenden Fällen an Sachen oder Personen verursacht werden, und ist in keiner Weise verantwortlich, wenn:

- das Produkt unsachgemäß oder nicht gemäß den Anweisungen in der Bedienungsanleitung verwendet wird;
- das Produkt nach dem Kauf in allen oder einigen seiner Bestandteile verändert oder manipuliert wird.*

Im Falle einer Fehlfunktion des Produkts aus Gründen, die nicht auf ein falsches Verhalten des Fahrers zurückzuführen sind, und wenn Sie die allgemeinen Garantiebedingungen einsehen möchten, wenden Sie sich bitte an Ihren Händler oder besuchen Sie die Website www.apriliasmartmovement.it/en/

Von der Mängelhaftung für die Produkte sind in jedem Fall Schäden und/oder Fehlfunktionen ausgeschlossen, die durch zufällige und/oder der Verantwortung des Käufers zuzuschreibende Vorfälle oder einen bestimmungswidrigen und/oder nicht von der technischen Dokumentation für das Produkt beschriebenen Gebrauch oder wegen der versäumten Einstellung der mechanischen Teile, natürlichem Verschleiß der Verschleißteile oder durch Montagefehler, mangelnde Wartung und/oder Missachtung der Gebrauchsanweisungen für das Produkt entstanden sind.

Zum Beispiel werden von der Mängelhaftung für das Produkt nicht abgedeckt:

- Schäden durch Stöße, versehentliche Stürze oder Kollisionen, Reifenpannen;
- Schäden, die durch Gebrauch, Exposition oder Unterstellung an ungeeigneten Orten (z.B. unter Regen und/oder im Schlamm, in feuchten Räumen oder neben extrem starken Wärmequellen, im Sand oder Kontakt mit anderen Stoffen) verursacht wurden;
- Schäden, die dadurch verursacht werden, dass mechanische Teile, mechanische Scheibenbremsen, Lenker, Reifen usw. für den Straßenverkehr und/oder die Wartung nicht eingestellt werden; falsche Installation und/oder falsche Montage von Teilen und/oder Komponenten;
- der natürliche Verschleiß von Verschleißmaterialien: Mechanische Scheibenbremse (z.B. Beläge, Sättel, Scheibe, Kabel), Reifen, Trittbretter, Dichtungen, Lager, Led-Leuchten und Lampen, Ständer, Handgriffe, Schutzbleche, Gummiteile (Trittbrett), Kabel der Kabelstecker, Masken und Aufkleber usw.;
- Schäden durch unsachgemäße Wartung bzw. Gebrauch des Akkus
- Schäden durch Manipulation bzw. gewaltsames Entfernen von Teilen des Produkts
- Schäden durch falsche oder ungeeignete Wartungsmaßnahmen oder Änderungen am Produkt
- Schäden durch unsachgemäße Verwendung des Produkts (z. B. zu hohe Last, Gebrauch in Wettrennen bzw. Verleih oder Vermietung des Produkts)
- Schäden durch Reparaturen bzw. technische Eingriffe am Produkt durch nicht autorisierte Dritte
- Transportschäden, falls der Transport vom Käufer durchgeführt worden ist
- Schäden bzw. Mängel durch Verwendung von nicht originalen Ersatzteilen

Wir laden Sie ein, die aktuellste Version der auf der Website verfügbaren Garantiebedingungen zu konsultieren www.apriliasmartmovement.it/en/support/

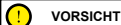

Behandlung von Elektro- oder Elektronikgeräten am Ende ihrer Lebensdauer (gilt in allen Ländern der Europäischen Union und anderen europäischen Systemen mit getrennter Sammlung)

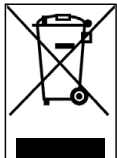

Dieses Symbol auf dem Produkt oder auf der Verpackung weist darauf hin, dass das Produkt nicht als normaler Hausmüll betrachtet werden sollte, sondern an eine geeignete Sammelstelle für das Recycling von Elektro- und Elektronikgeräten (WEEE) geliefert werden sollte.

Indem Sie sicherstellen, dass dieses Produkt ordnungsgemäß entsorgt wird, tragen Sie dazu bei, mögliche negative Folgen für die Umwelt und die Gesundheit zu vermeiden, die andernfalls durch eine unsachgemäße Entsorgung verursacht werden könnten. Das Recycling von Materialien hilft, natürliche Ressourcen zu schonen.

Ausführlichere Informationen zum Recycling und zur Entsorgung dieses Produkts erhalten Sie von Ihrem örtlichen Abfallentsorgungsdienst oder der Verkaufsstelle, bei der Sie das Produkt gekauft haben.

In jedem Fall muss die Entsorgung gemäß der im eigenen Land geltenden Gesetzgebung erfolgen.

Insbesondere sind die Verbraucher verpflichtet, Elektro- und Elektronik-Altgeräte nicht als Haushaltsmüll zu entsorgen, sondern müssen auf zwei Arten an der getrennten Sammlung dieser Art von Abfällen teilnehmen:

- bei den städtischen **Sammel- und Abfallannahmestellen** (auch Recyclinghöfe, Öko-Inseln genannt), direkt oder über die **Sammeldienste** der Stadtwerke, sofern diese verfügbar;
- bei den Verkaufsstellen von neuen elektrischen und elektronischen Geräten.

An diese Stellen können sehr kleine Elektro- und Elektronik-Altgeräte (mit einer längsten Seite von weniger als 25 cm) kostenlos abgegeben werden, während die größeren im 1-zu-1-Modus geliefert werden können, d.h. durch Entgegennahme des alten Produkts beim Kauf eines neuen, mit gleichen Funktionen.

Außerdem wird die 1:1 - Modalität während des Kaufs durch den Verbraucher eines Neugeräts unabhängig von der Größe des Altgeräts immer garantiert.

Im Falle einer illegalen Entsorgung von elektrischen oder elektronischen Geräten können die in den geltenden Umweltschutzgesetzen vorgesehenen Sanktionen verhängt werden (nach italienischem Recht müssen die im Land der Nutzung/Entsorgung des Fahrzeugs geltenden Vorschriften überprüft werden).

Wenn WEEE-Altgeräte Batterien oder Akkumulatoren enthalten, müssen diese entfernt und einer getrennten Sammlung zugeführt werden.

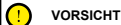

Behandlung von Altbatterien (anwendbar in allen Ländern der Europäischen Union und anderen europäischen Systemen mit getrennten Sammelsystemen)

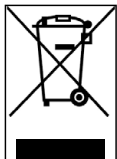

Dieses Symbol auf dem Produkt oder auf der Verpackung weist darauf hin, dass der Akku nicht als normaler Hausmüll einzustufen ist. Bei einigen Akkutypen kann dieses Symbol in Kombination mit einem chemischen Symbol verwendet werden.

Chemische Symbole für Quecksilber (Hg) oder Blei (Pb) werden hinzugefügt, wenn die Akku mehr als 0,0005% Quecksilber oder 0,004% Blei enthält.

Indem Sie sicherstellen, dass die Batterien ordnungsgemäß entsorgt werden, tragen Sie dazu bei, mögliche negative Folgen für Umwelt und Gesundheit zu vermeiden, die andernfalls durch eine unsachgemäße Entsorgung verursacht werden könnten. Das Recycling von Materialien hilft, natürliche Ressourcen zu schonen. Bei Produkten, die aus Sicherheits-, Leistungs- oder Datenschutzgründen eine feste Verbindung zu einem internen Akku erfordern, darf dieser nur von qualifiziertem Servicepersonal ersetzt werden.

Geben Sie das Produkt am Ende seiner Lebensdauer an Sammelstellen ab, die für die Entsorgung von Elektro- und Elektronikgeräten geeignet sind: Dadurch wird sichergestellt, dass auch die darin enthaltenen Batterien ordnungsgemäß behandelt werden.

Für nähere Informationen zur Entsorgung des verbrauchten Akkus oder des Produkts wenden Sie sich bitte an den örtlichen Entsorgungsdienst oder an die Verkaufsstelle, bei der Sie den Akku gekauft haben.

In jedem Fall muss die Entsorgung gemäß der im eigenen Land geltenden Gesetzgebung erfolgen.

Tłumaczenie to dotyczy poniższych hulajnóg elektrycznych:

eSR2, eSR2 EVO, eSRZ, eSRZ Safe Ride, Tuareg

Instrukcja obsługi

AP-MO-000001 akt. 2

Tłumaczenie oryginalnych instrukcji z języka włoskiego

Dziękujemy za wybranie naszego produktu.

W celu uzyskania informacji, wsparcia technicznego, pomocy oraz zapoznania się z ogólnymi warunkami gwarancji prosimy o kontakt ze swoim sprzedawcą lub odwiedzenie strony internetowej www.apriliasmartmovement.it/en/

Spis treści

1. Instrukcje bezpieczeństwa
2. Zawartość opakowania i montaż
3. Opis części produktu
4. Ładowanie akumulatora
5. Informacje dotyczące sterowników / Panelu sterowania
6. Instrukcje użytkowania
7. Składanie hulajnogi i transport
8. Zasięg i wydajność
9. Przechowywanie, konserwacja i czyszczenie
10. Konfiguracja aplikacji
11. Dokumentacja techniczna
12. Rozwiązywanie problemów
13. Odpowiedzialność i ogólne warunki gwarancji

1. Instrukcje bezpieczeństwa

WAŻNE! Przed rozpoczęciem korzystania z produktu dokładnie zapoznaj się z treścią instrukcji obsługi. Zachować niniejszą instrukcję do wglądu w przyszłości i dla ewentualnych nowych użytkowników.

Poświęć niezbędną ilość czasu na zapoznanie się z podstawami użytkowania, aby uniknąć poważnych wypadków, do których może dojść w ciągu pierwszych kilku miesięcy użytkowania. Skontaktować się ze sprzedawcą, aby uzyskać odpowiednie wsparcie w zakresie prawidłowego użytkowania produktu lub dane kontaktowe do stosownych ośrodków szkoleniowych.

Firma zrzeka się wszelkiej odpowiedzialności, bezpośredniej lub pośredniej, wynikającej z niewłaściwego użytkowania produktu, braku stosowania się zarówno do przepisów ruchu drogowego, jak i do wskazówek zawartych w niniejszej instrukcji obsługi, wypadków i sporów spowodowanych nieprzestrzeganiem przepisów oraz działań niezgodnych z prawem.

Niniejszy produkt jest przeznaczony do celów rekreacyjnych, musi być używany przez jedną osobę, bez pasażerów, zatem obowiązuje zakaz jednoczesnego używania przez więcej niż jedną osobę.

Nie należy w żaden sposób zmieniać przeznaczenia pojazdu. Produkt nie nadaje się do wykonywania akrobacji, użytku w zawodach, transportowania przedmiotów, holowania innych pojazdów lub przyczep.

Hulajnoga elektryczna musi być używana z zachowaniem ostrożności, zgodnie z zasadami ruchu drogowego obowiązującymi w kraju, w którym jest używana, aby uniknąć zagrożeń i chronić bezpieczeństwo własne i innych osób.

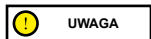

Wymagania dotyczące jazdy:

Model Hulajnogi	eSR2	eSR2 EVO	eSRZ	eSRZ Safe Ride	Tuareg
Kod produktu bez kierunkowskazów	AP-MO-210002	AP-MO-210003	AP-MO-210005	-	-
Kod produktu z kierunkowskazami	AP-MO-210006 AP-MO-210008 AP-MO-220004	AP-MO-220006	AP-MO-210007 AP-MO-220003	-	-
Kod produktu z podwójnym sterowaniem hamulcem	-	-	-	AP-MO-220009	AP-MO-220001 AP-MO-220005
Ciężar MIN (Kg)	30	30	30	30	30
Ciężar MAKS (Kg)	100	100	100	100	120
Wiek MIN.*	14	14	14	14	14
Wiek MAX.*	65	65	65	65	65
Wysokość (cm) MIN	120	120	120	120	120
Wysokość (cm) MAKS	200	200	200	200	200

*) Przed użyciem produktu zapoznać się i następnie przestrzegać norm obowiązujących w zakresie minimalnego wieku użytkownika i ograniczeń dotyczących kategorii użytkowników, którzy mogą używać tego typu produktu.

Poziom ciśnienia akustycznego (hałas) ważony krzywą korekcyjną A w uchu użytkownika jest niższy niż 70 dB(A).

Reprezentacja graficzna ostrzeżeń bezpieczeństwa

W niniejszej instrukcji informacje dotyczące bezpieczeństwa zostały oznaczone za pomocą następujących symboli graficznych. Ich zadaniem jest przyciągnięcie uwagi czytelnika / użytkownika, aby prawidłowo i bezpiecznie korzystać z produktu.

**UWAGA****Zwróć uwagę**

Zwraca uwagę na zasady, których należy przestrzegać, aby nie uszkodzić produktu i/lub zapobiec występowaniu niebezpiecznych sytuacji.

**NIEBEZPIECZEŃSTWO****Ryzyko resztkowe**

Wskazuje na obecność zagrożeń i związanego z nimi ryzyka resztkowego, na które użytkownik musi zwrócić uwagę, aby uniknąć obrażeń ciała lub szkód materialnych.

Ostrzeżenia ogólne**UWAGA**

Należy pamiętać, że w miejscu publicznym lub na drodze, nawet jeśli postępuje się zgodnie z niniejszą instrukcją obsługi, nie jest się odpornym na obrażenia będące skutkiem naruszeń lub nieodpowiednim zachowaniem wobec innych pojazdów, przeskód lub osób. Niewłaściwe użytkowanie produktu lub brak przestrzegania zaleceń zawartych w niniejszej instrukcji obsługi może spowodować poważne uszkodzenia.

Przedmiotowy produkt jest pojazdem elektrycznym. Im jazda jest szybsza, tym dłuższa jest droga hamowania. Nagłe hamowanie na śliskich, błotnistych, mokrych lub oblodzonych drogach może spowodować ślizganie się kół i utratę równowagi. Należy zachować odpowiednią prędkość i bezpieczną odległość od innych pojazdów lub pieszych. Zachować szczególną ostrożność podczas jazdy po nieznanymi drogach. Nie otwierać stopki podczas używania produktu, gdyż grozi to poważnymi obrażeniami ciała i uszkodzeniem produktu.

**UWAGA**

W przypadku mokrych nawierzchni, droga hamowania dodatkowo się wydłuży i przyczepność, w stosunku do suchych dróg, ulega znaczącemu ograniczeniu!

W czasie jazdy zachować maksymalną ostrożność i przestrzegać odległości bezpieczeństwa!

Dla własnego bezpieczeństwa, przed wyjazdem założyć zawsze: kask, ochraniacze na łokcie i kolana, aby chronić się przed ewentualnymi upadkami i urazami. Jeśli pożyczysz się produkt innej osobie, poprosić kierowcę o założenie sprzętu ochronnego i wyjaśnić mu, jak należy obsługiwać pojazd. Aby uniknąć obrażeń, nie pożyczaj produktu osobom, które nie potrafią z niego korzystać. Podczas używania produktu zawsze nosić buty.

Dzieci nie mogą bawić się hulajnogą lub jej częściami i nie mogą wykonywać czyszczenia lub konserwacji.

Produktu używać tak, aby nie przestraszyć dzieci i pieszych. W czasie przejeżdżania za innymi osobami, ostrzec je o swojej obecności wydając sygnał dźwiękowy i zwolnić do prędkości minimalnej równej 6km/h.

**UWAGA****Informacje o częstotliwościach:**

Pasmo częstotliwości pracy urządzenia Bluetooth® mieści się w przedziale od 2,4000 GHz do 2,4835 GHz. Maksymalna moc fal radiowych transmitowanych w tych pasmach częstotliwości wynosi 100mW.

Instrukcje i ostrzeżenia dotyczące zachowania w czasie jazdy

Warunki	Używanie właściwe / przewidziane	Niewłaściwe użytkowanie
Kierowcy	Jeden	Kilka osób, z dziećmi lub zwierzętami
Sprzęt ochronny	Kask ochronny, ochraniacze na łokcie i kolana, kamizelka odbłaskowa	Brak sprzętu
Kontrola przed jazdą	<p>Przed każdym użyciem sprawdzić hamulce i stan ich zużycia, sprawdzić ciśnienie w oponach (zalecana wartość została wskazana z boku opony), zużycie kół, akcelerator, kierunkowskazy, światła i stan naładowania akumulatora.</p> <p>W przypadku wystąpienia jakichkolwiek nietypowych hałasów lub nieprawidłowości, nie używać produktu i skontaktować się ze sprzedawcą lub autoryzowanym Serwisem Pomocy Technicznej</p>	<p>Brak kontroli produktu przed jazdą</p> <p>Używanie produktu w przypadku obecności hałasów lub nieprawidłowości</p>

Warunki	Używanie właściwe / przewidziane	Niewłaściwe użytkowanie
Prowadzenie produktu podczas spaceru	Bez wciskania manetki przyspieszenia Prowadzenie pojazdu obok siebie w czasie przechodzenia przez przejście dla pieszych W strefach dla pieszych, jeśli nie posiada trybu pieszego (6 km/h) W zatłoczonych obszarach	Naciskanie manetki przyspieszenia Przejeżdżanie pojazdem przez przejścia dla pieszych Jeżdżenie pojazdem w strefach dla pieszych, jeśli nie posiada trybu pieszego (6 km/h) Jeżdżenie pojazdem w zatłoczonych obszarach
Po zatrzymaniu się	Osoba prowadząca produkt musi być w stanie z łatwością postawić obie stopy na ziemi, trzymając kierownicę na odpowiedniej wysokości	Nie być w stanie utrzymać produktu w sposób stabilny i zrównoważony. Siedzieć na produkcie podczas jazdy lub stania w miejscu
Jazda w normalnych warunkach	Kierownica bez zawieszonych przedmiotów	Przedmioty zawieszane na kierownicy mogą powodować utratę stabilności i przeszkadzać podczas manewrów
	Jazda z trzymaniem obu rąk na kierownicy. Nieużywanie urządzeń takich jak telefony, smartwatche, odtwarzacze muzyki, słuchawki douszne	Jazda z użyciem jednej ręki lub bez trzymania rąk na kierownicy Używanie urządzeń takich jak telefony, smartwatche, odtwarzacze muzyki, słuchawki douszne
	Wygodne i bezpieczne prowadzenie pojazdu z obiema stopami na podeście	Prowadzenie pojazdu z jedną lub dwoma stopami poza podestem Zakaz przenoszenia i koncentrowania ciężaru na tylnym błotniku.
	Jazda z użyciem kasku i sprzętu ochronnego	Jazda bez kasku i sprzętu ochronnego
	Jeździć po łatwo dostępnych, gładkich i utwardzonych drogach, unikać obszarów o dużym natężeniu ruchu drogowego i pieszego: np. dedykowana ścieżka rowerowa, powierzchnie z gładką powierzchnią	Jazda po autostradzie, drogach dalekobieżnych Jazda po ruchliwych drogach Jazda po chodnikach Jazda w zatłoczonych obszarach Jazda po bardzo nierównych drogach Jazda w pobliżu: rowów, zboczy, portów, morza, jezior i rzek
	Przestrzeganie lokalnych przepisów i zasad ruchu drogowego	Nieprzestrzeganie obowiązujących przepisów i zasad ruchu drogowego
	Patrzeć zawsze przed siebie i uważanie na wszystkie przeszkody, pojazdy i pieszych w pobliżu	Rozpraszenie się podczas jazdy
	Zmiana kierunku, po upewnieniu się, że jest się widzianym i zmniejszając prędkość W każdym przypadku, należy wskazać zmianę kierunku ruchu i zmniejszyć prędkość, przestrzegając przepisów ruchu drogowego i uważając na osoby najbardziej narażone na wypadki Używanie kierunkowskazów, jeśli są obecne	Gwałtowna zamiana kierunku jazdy przy dużej prędkości, bez upewnienia się, że jest się widzianym Jednoczesne hamowanie i skręcanie powoduje niestabilność pojazdu Nieużywanie kierunkowskazów
	Zwolnienie w obecności pieszych Używanie trybu pieszego w strefach dla pieszych (6 km/h) Ostrzeżenie o swojej obecności za pomocą dzwonka	Przyspieszanie lub utrzymywanie stałej prędkości w obecności pieszych Jazda bez użycia trybu pieszego w strefach dla pieszych (6 km/h) Brak ostrzeżenia o swojej obecności za pomocą dzwonka
	Nierówności na drodze: progi zwalniające/ stopnie/wyboista nawierzchnia	Jazda z umiarkowaną prędkością Lekko ugiąć kolana, aby lepiej amortyzować wstrząsy podczas pokonywania nierównej powierzchni.

Warunki	Używanie właściwe / przewidziane	Niewłaściwe użytkowanie
Zachowanie: na zakrętach, zjazdach, w obecności przeszkód, pobliskich pojazdów i pieszych	Zachować bezpieczną odległość Nie przyspieszać Zahamować i zwolnić Jazda z umiarkowaną prędkością i bezpieczne hamowanie Zwracanie uwagi na bramy i inne przeszkody na wysokości	Nieprzestrzeganie bezpiecznego odstępu Przyspieszanie Jazda z dużą prędkością, nagle hamowanie Przejeżdżanie pod przeszkodami na wysokości
Warunki widoczności	Używać produktu tylko wtedy, gdy światło jest wystarczające do zapewnienia bezpiecznej jazdy. Podczas jazdy w trudnych warunkach oświetleniowych (pół godziny po zachodzie słońca, przez cały okres ciemności, a także w ciągu dnia, jeśli warunki atmosferyczne uniemożliwiają widoczność drogi, podczas jazdy w tunelach) należy pamiętać o włączeniu świateł oraz o założeniu kamizelki lub szelek odbłaskowych.	Jazda w trudnych warunkach oświetleniowych z wyłączonymi światłami i bez założonej kamizelki odbłaskowej lub szelek.
Warunki pogodowe	Jazda w optymalnych warunkach meteorologicznych (bez deszczu)	Jazda w niekorzystnych warunkach: w deszczu, podczas opadów śniegu, gdy na drodze jest lód lub błoto, silny wiatr, we mgle.
Parkowanie	W wyznaczonych miejscach, bez utrudniania ruchu pojazdów i pieszych Na gładkich powierzchniach, zapewniając stabilność Wyłączyć produkt i zawsze używać urządzenia zabezpieczającego przed kradzieżą Używać dostępnej podpórki	W dowolnym miejscu, utrudniając ruch pojazdów i pieszych Na nierównych powierzchniach i bez zapewnienia stabilności Pozostawianie włączonego produktu bez nadzoru i bez włączonego urządzenia zabezpieczającego przed kradzieżą
Uprawianie sportów ekstremalnych/akrobacji	NIE	TAK Jazda w pobliżu: rowów, zboczy, portów, morza, jezior i rzek Przejeżdżanie przez kałuże Ściganie się z innymi pojazdami
Narażenie produktu na silne zderzenia	NIE	TAK rzucanie na rzeczy lub osoby, zrzucanie ze schodów lub z wysokości

Co robić po upadku:

Sprawdzić, czy manetka przyspieszenia działa prawidłowo. W tym celu kilka razy przyspieszyć i zwolnić.

Zawsze sprawdzać, czy hamulce działają prawidłowo. W tym celu zejść z produktu, popchnąć go do przodu i zahamować, aby upewnić się, że reaguje na polecenia.

Sprawdzić, czy wszystkie elementy pojazdu znajdują się na swoim miejscu i są stabilnie zamocowane.

Sprawdzić stan zużycia i ciśnienie w oponach (sprawdzić zalecane wartości z boku opony).







Sprawdzić stan zużycia hamulców i linek.



Hamulce mogą się nagrzewać podczas użytkowania. Nie dotykać po użyciu.

Produkt zmontowany, kierownicę należy zamontować za pomocą odpowiednich śrub znajdujących się w opakowaniu.



2. Zawartość opakowania i montaż

Model	Ilustracja odniesienia	W opakowaniu	Montaż kierownicy
eSR2 eSR2 EVO		1x ładowarka 2x śruby M5 i 2 podkładki 1x klucz imbusowy 3	
eSRZ eSRZ Safe Ride		1x ładowarka 4x śruby 1x adapter do pompowania opon 3x klucze płaskie 1x klucz płaski	
Tuareg		1x ładowarka 2x śruby M5 i 2 podkładki 1x klucz imbusowy 3	

Sekwencja:

- Wyjąć produkt z opakowania
- Otworzyć stopkę i sprawdzić stabilność produktu
- Otworzyć drążek kierownicy i przymocować go, zamykając dźwignię mechanizmu zamykającego
- Podłączyć kabel zasilający wyświetlacza do okablowania głównego (jeżeli jest to niezbędne)
- Zamontować kierownicę na drążku (nie ścisnąć linek)
- Dokręć śruby na drążku za pomocą dostarczonego klucza
- Wyregulować mechanizm zamykający drążek* (jeśli to konieczne)

Stabilność drążka kierownicy

Model	Ilustracja odniesienia	* Regulacja
eSR2 eSR2 EVO Tuareg		Wewnątrz mechanizmu znajduje się śruba sześciokątna. Jeśli drążek kierownicy nie jest zbyt stabilny po zamknięciu, należy go wyregulować śrubą mechanizmu, dokręcając lub odkręcając tylko na tyle, aby zwiększyć stabilność drążka.
eSRZ eSRZ Safe Ride		Wewnątrz mechanizmu znajduje się śruba sześciokątna. Jeśli drążek kierownicy nie jest zbyt stabilny po zamknięciu, należy go wyregulować śrubą mechanizmu, dokręcając lub odkręcając tylko na tyle, aby zwiększyć stabilność drążka.



UWAGA

Prawidłowo złożyć produkt. Jeżeli w czasie montażu wykryje się jakiegokolwiek wady fabryczne, etapy procedury opisane w sposób niewystarczająco zrozumiały lub trudności montażowe lub regulacyjne, nie używać pojazdu i skontaktować się ze sprzedawcą lub odwiedzić stronę www.apriliasmartmovement.it/en/ w celu uzyskania pomocy technicznej.

Używać tylko akcesoriów i/lub dodatkowych części zatwierdzonych przez producenta.

Trzymać dzieci z dala od plastikowych części (w tym materiałów opakowaniowych) i małych części, które mogą spowodować uduszenie.

Nie wolno w jakikolwiek sposób modyfikować ani przerabiać produktu lub jego części, gdyż może to niekorzystnie wpłynąć na wydajność, konstrukcję oraz spowodować uszkodzenia. Usunąć wszelkie ostre krawędzie spowodowane niewłaściwym użytkowaniem, pęknięciem lub uszkodzeniem produktu. W przypadku wykrycia jakiegokolwiek wad fabrycznych, nietypowych odgłosów lub innych nieprawidłowości, nie używać pojazdu i skontaktować się ze sprzedawcą lub odwiedzić stronę www.apriliasmartmovement.it/en/ w celu uzyskania pomocy technicznej.

3. Opis części produktu

Ze względu na stały postęp technologiczny producent zastrzega sobie prawo do wprowadzania zmian w produkcie bez uprzedzenia i bez automatycznej aktualizacji niniejszej instrukcji.

Aby uzyskać więcej informacji i zapoznać się z najnowszą wersją niniejszej instrukcji, należy odwiedzić stronę internetową www.apriliasmartmovement.it/en/

eSR2 - eSR2 EVO



1. Wyświetlacz
2. Dźwignia hamulca
3. Element sterowania kierunkowskazami (jeśli są obecne)
4. Zaczep
5. Podest
6. Zaczep zamykający
7. Reflektor
8. Koło napędowe
9. Tyłny widelec amortyzowany
10. Rama
11. Stopka
12. Port ładowania (po przeciwnej stronie)
13. Koło bierne
14. Hamulec bębnowy
15. Przedni widelec amortyzowany
16. Mechanizm składania
17. Przednie światło
18. Manetka przyspieszenia

eSRZ



1. Wyświetlacz
2. Zaczep zamykający
3. Dźwignia hamulca z dzwonkiem
4. Podest
5. Zaczep
6. Reflektor
7. Hamulec tarczowy
8. Koło bierne
9. Stopka
10. Port ładowania
11. Koło napędowe
12. Rama
13. Mechanizm składania
14. Przednie światło
15. Manetka przyspieszenia

eSRZ Safe Ride

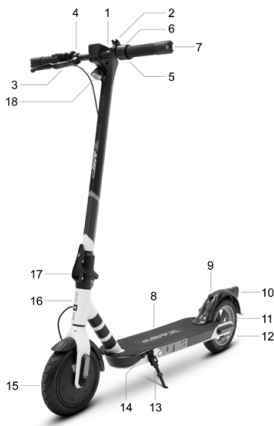

1. Wyświetlacz
2. Zaczep
3. Dźwignia hamulca z dzwonkiem
4. Manetka przyspieszenia
5. Sterowanie hamulcem elektrycznym
6. Sterowanie kierunkowskazami
7. Kierunkowskaz
8. Podest
9. Zaczep mocowania drążka kierownicy
10. Reflektor
11. Hamulec tarczowy
12. Koło bierne
13. Stopka
14. Port ładowania
15. Koło napędowe
16. Rama
17. Mechanizm składania
18. Przednie światło

Tuareg



1. Wyświetlacz
2. Dźwignia hamulca
3. Sterowanie kierunkowskazami
4. Zaczep
5. Podest
6. Zaczep mocowania drążka kierownicy
7. Reflektor
8. Koło napędowe
9. Tylny widelec amortyzowany
10. Rama
11. Stopka
12. Port ładowania (po przeciwnej stronie)
13. Koło bierne
14. Hamulec bębnowy
15. Przedni widelec amortyzowany
16. Mechanizm składania
17. Przednie światło
18. Manetka przyspieszenia
19. Kierunkowskaz
20. Dźwignia hamulca

4. Ładowanie akumulatora

Przed pierwszym użyciem naładować akumulator do poziomu 100%. Upewnić się, że produkt, ładowarka i port ładowania są suche.

Instrukcje

- Otworzyć podpórkę
- Wyłączyć produkt

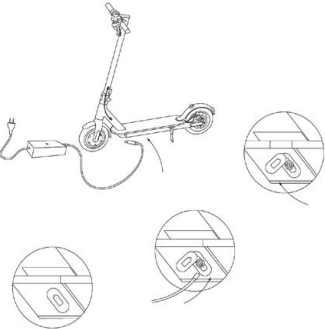
Model	Ilustracja odniesienia	Instrukcje
eSR2 eSR2 EVO Tuareg		<ul style="list-style-type: none">- Zdjąć gumową zaślepkę z gniazda ładowania- Podłączyć ładowarkę najpierw do gniazda sieciowego, a następnie do portu ładowania- Czerwona dioda na ładowarce (wskazująca proces ładowania) zmieni kolor na zielony (ładowanie zakończone), gdy produkt będzie w pełni naładowany- Po zakończeniu ładowania należy najpierw odłączyć ładowarkę od portu ładowania, a następnie od gniazda sieciowego- Zamknąć gumową zaślepkę gniazda ładowania
eSRZ eSRZ Safe Ride		<ul style="list-style-type: none">- Zdjąć gumową zaślepkę z gniazda ładowania- Podłączyć ładowarkę najpierw do gniazda sieciowego, a następnie do portu ładowania.- Czerwona dioda na ładowarce (wskazująca proces ładowania) zmieni kolor na zielony (ładowanie zakończone), gdy produkt będzie w pełni naładowany.- Po zakończeniu ładowania należy najpierw odłączyć ładowarkę od portu ładowania, a następnie od gniazda sieciowego.- Zamknąć gumową zaślepkę gniazda ładowania.

**UWAGA**

Do ładowania produktu należy używać WYŁĄCZNIE oryginalnej ładowarki

Model	Model ładowarki	Napięcie wyjściowe	Czas ładowania
eSR2	HLT-180-4201500	42V – 1,5A	5-6 h
eSR2 EVO	HLT-180-5462000	54V – 2,0A	6-7 h
eSRZ	FY0684201500	42V – 1,5A	4-5 h
eSRZ Safe Ride			
Tuareg	HLT-180-4202000	42V – 2A	5 h

Użycie ładowarki innego typu może spowodować uszkodzenie produktu lub stwarzać inne potencjalne zagrożenia.

Nigdy nie ładować produktu pozostawionego bez nadzoru. Nie włączać produktu w czasie ładowania.

Po każdym użyciu należy całkowicie naładować akumulator, aby przedłużyć jego żywotność. Nie ładować produktu bezpośrednio po użyciu. Pozostawić produkt do ochłodzenia na jedną godzinę, a następnie naładować.

Nie ładować produktu przez zbyt długi okres czasu. Przeładowanie akumulatora skracają jego żywotność i stwarza inne potencjalne zagrożenia.

Unikać całkowitego rozładowania akumulatora pojazdu, ponieważ może to doprowadzić do jego uszkodzenia.

Uszkodzenia spowodowane długotrwałym brakiem naładowania są nieodwracalne i nie są objęte ograniczoną gwarancją. Po wystąpieniu uszkodzenia akumulatora nie można go ponownie naładować (zabrania się demontowania akumulatora przez personel niewykwalifikowany, ponieważ może to spowodować porażenie prądem, zwarcie lub nawet poważne wypadki). Jeśli z powodu dłuższej nieobecności, np. wyjazd na wakacje, powierza się urządzenie innym osobom, należy zostawić je naładowane tylko częściowo (20-50% naładowania), nie w pełni.

Regularnie sprawdzać wzrokowo ładowarkę i jej kable. W przypadku widocznego uszkodzenia przewodu ładowarki, zaprzestać używania, aby uniknąć dodatkowych uszkodzeń i/lub ryzyka. Prosimy o kontakt w celu dokonania wymiany.

Ostrzeżenia dotyczące akumulatora

Akumulator składa się z ogniw litowo-jonowych i z substancji chemicznych szkodliwych dla środowiska i zdrowia człowieka. Nie używać produktu, jeśli wydziela zapachy, substancje lub nadmierne ciepło. Nie utylizować produktu lub akumulatora razem z odpadami z gospodarstwa domowego. Użytkownik końcowy jest odpowiedzialny za utylizację urządzeń elektrycznych i elektronicznych oraz akumulatorów zgodnie ze wszystkimi obowiązującymi przepisami.

Nie używaj akumulatorów zużytych, uszkodzonych i/lub nieoryginalnych, innych modeli lub marek.

**ZAGROŻENIE**

Nie należy pozostawiać akumulatora w pobliżu ognia lub źródeł ciepła. Zagrożenie pożarem i wybuchem.

Nie otwierać, nie demontować i nie narażać akumulatora na uderzenia, nie rzucać, nie przebiegać i nie przyklejać jakichkolwiek przedmiotów do akumulatora.

Nie dotykać żadnych substancji wyciekających z akumulatora, ponieważ zawierają one substancje niebezpieczne. Nie pozwalać, aby dzieci lub zwierzęta dotykały akumulatora.



Nie ładować nadmiernie lub dopuszczać do zwarcia w akumulatorze. Zagrożenie pożarem i wybuchem.

Nie zanurzać akumulatora w wodzie ani nie narażać go na kontakt z wodą czy innymi płynami. Nie narażać akumulatora na bezpośrednie działanie promieni słonecznych, nadmierne ciepło lub zimno (np. nie pozostawiać produktu lub akumulatora w samochodzie wystawionym na bezpośrednie działanie promieni słonecznych przez wydłużony okres czasu), nie używać w środowisku zawierającym gazy wybuchowe lub płomienie.



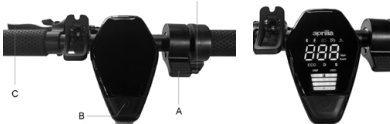

Nie przenosić ani nie przechowywać akumulatora razem z metalowymi przedmiotami, takimi jak spinki do włosów, naszyjnik itp. Kontakt metalowych przedmiotów ze stykami akumulatora może spowodować zwarcia prowadzące do obrażeń ciała lub śmierci.

5. Informacje dotyczące sterowników / Panelu sterowania

eSR2 / eSR2 EVO / Tuareg	eSRZ / eSRZ Safe Ride
<p>Włączanie kierunkowskazów (jeśli obecne)</p>  <p>Manetka przyspieszenia (A): przekręć w dół, aby przyspieszyć.</p> <p>Przycisk włączenia (B): Naciśnij, aby włączyć/wyłączyć produkt.</p> <p>Dźwignia hamulca (C): naciśnij dźwignię, aby zahamować</p> <p>Zmiana poziomu prędkości: naciśnij 1 raz przycisk (B), aby wybrać żądany poziom.</p> <p>Szybko naciśnij 3 razy, aby zmienić km/h na Mph.</p> <p>Szybko naciśnij 4 razy, aby zmienić km/h na ODO na TRIP.</p> <p>Reflektory: naciśnij 2 razy przycisk (B), aby je włączyć/wyłączyć.</p> <p>Dzwonek: naciśnij 1 raz przycisk (D), aby użyć dzwonka.</p>	<p>Włączanie kierunkowskazów (jeśli obecne)</p>  <p>Manetka przyspieszenia (A): przekręć w dół, aby przyspieszyć.</p> <p>Przycisk włączenia (B): naciśnij 2 sekundy, aby włączyć lub wyłączyć produkt.</p> <p>Dźwignia / sterowanie hamulca (C): ścisnąć lub nacisnąć, aby zahamować.</p> <p>Zmiana poziomu prędkości: naciśnij 2 razy przycisk (B), aby wybrać żądany poziom.</p> <p>Reflektory: naciśnij 1 raz przycisk (B), aby je włączyć/wyłączyć.</p> <p>ODO/Trip: naciśnij 3 razy przycisk (B), aby zmienić tryb Km/h-Mph: naciśnij 4 razy przycisk (B), aby zmienić tryb</p>

Model	Ilustracja odniesienia	Symbole
eSR2 eSR2 EVO Tuareg	 <div style="border: 1px solid black; padding: 5px; margin-top: 10px;">  <p>UWAGA</p> </div> <p>Funkcja zerowego startu: Manetka gazu włącza się po przekroczeniu prędkości jazdy równej 3km/h</p>	<ol style="list-style-type: none"> Poziom akumulatora: poziom naładowania jest wskazywany za pomocą 4 kresek. Tachometr: wskazuje aktualną prędkość hulajnogi. ODO: Całkowita przebyta odległość. TRIP: Odległość przebyta w czasie pojedynczej sesji. Kontrolka włączenia reflektorów. Poziom 1 - Wyświetlacz wskazuje 1 Poziom 2 - Wyświetlacz wskazuje 2 Poziom 3 - Wyświetlacz wskazuje 3 Cruise Control: Utrzymywanie prędkości jazdy. Uaktywnia się po utrzymaniu prędkości na takim samym poziomie przez kilka sekund. Wyświetlacz wyemituje krótki sygnał dźwiękowy. Kontrolka serwisowa: wskazuje, że wymagana jest konserwacja w punkcie serwisowym Kontrolka Bluetooth: zawsze aktywna

<p>eSRZ</p> <p>eSRZ</p> <p>Safe Ride</p>	 <div data-bbox="174 375 364 428" style="border: 1px solid black; padding: 5px; margin-top: 10px;">  <p>UWAGA</p> </div> <p>Funkcja zerowego startu: Manetka gazu włącza się po przekroczeniu prędkości jazdy równej 3km/h</p>	<ol style="list-style-type: none"> 1. Poziom akumulatora: poziom naładowania jest wskazywany za pomocą 4 kresek. 2. Tachometr: wskazuje aktualną prędkość hulajnogi. 3. ODO: Całkowita przebyta odległość. 4. TRIP: Odległość przebyta w czasie pojedynczej sesji. 5. Kontrolka włączenia reflektorów. 6. Poziom 1 – Wyświetlacz wskazuje symbol pieszego. 7. Poziom 2 - Wyświetlacz wskazuje ECO. 8. Poziom 3 - Wyświetlacz wskazuje D. 9. Poziom 4 - Wyświetlacz wskazuje S. 10. Cruise Control: Utrzymywanie prędkości jazdy. Uaktywnia się po utrzymaniu prędkości na takim samym poziomie przez kilka sekund. Wyświetlacz wyemituje krótki sygnał dźwiękowy. 11. Jednostka miary prędkości: km/h-Mph
--	---	--

Kierunkowskazy (jeżeli zostały one przewidziane)		
Modele*		
<p>eSR2</p> <p>eSR2 EVO</p> <p>Tuareg (po lewej stronie kierownicy)</p>	 <p>Napęd:</p> 	<p>W modelach, w których są one dostępne, kierunkowskazy znajdują się na końcach kierownicy (po lewej i po prawej stronie).</p> <p>Kierunkowskazy są niezbędne dla natychmiastowego zasignalizowania zmiany kierunku ruchu w czasie jazdy.</p> <div data-bbox="580 859 771 910" style="border: 1px solid black; padding: 5px; margin-top: 10px;">  <p>UWAGA</p> </div> <p>Przed każdym użyciem produktu sprawdzić, czy kierunkowskazy funkcjonują prawidłowo.</p>
<p>eSRZ (po prawej stronie kierownicy)</p> <p>eSRZ Safe Ride (po lewej stronie kierownicy)</p>	<p>Napęd:</p> 	<p>W modelach, w których są one dostępne, kierunkowskazy znajdują się na końcach kierownicy (po lewej i po prawej stronie).</p> <p>Kierunkowskazy są niezbędne dla natychmiastowego zasignalizowania zmiany kierunku ruchu w czasie jazdy.</p> <div data-bbox="580 1230 771 1281" style="border: 1px solid black; padding: 5px; margin-top: 10px;">  <p>UWAGA</p> </div> <p>Przed każdym użyciem produktu sprawdzić, czy kierunkowskazy funkcjonują prawidłowo.</p>

6. Instrukcje użytkowania

- Przed pierwszym użyciem naładować akumulator hulajnogi do pełna.
- Sprawdzić ciśnienie w oponach (patrz zalecane wartości z boku opony). W przypadku gdy produkt nie przejedzie co najmniej 60% przewidzianych kilometrów lub w ciągu pierwszych 3 miesięcy używania nie osiągnie prędkości maksymalnej, mogło dojść do spadku ciśnienia w oponach, należy je napompować, aby przywrócić wartość ciśnienia wskazaną w instrukcji.
- Sprawdzić i wyregulować hamulce.
- Włączyć wyświetlacz.
- Ustawić produkt na płaskiej powierzchni.
- Mocno trzymać kierownicę obiema rękami. Wejść na podest jedną nogą, drugą lekko się odepchnąć i przyspieszyć.



UWAGA

Funkcja Zero Start: manetka przyspieszenia zaczyna działać, gdy prędkość jazdy do przodu przekroczy 3 km/h.

Ze względów bezpieczeństwa produkt został fabrycznie skonfigurowany, aby uniemożliwić start z miejsca.

- W czasie skręcania pochylić ciało w kierunku jazdy i wolno obrócić kierownicę.
- Aby zatrzymać produkt, zwolnić manetkę gazu i nacisnąć dźwignię hamulca
- Przed zejściem z produktu, należy go całkowicie zatrzymać. Schodzenie z produktu podczas jazdy, może spowodować obrażenia.
- Przed każdym użyciem sprawdzić hamulce i stan ich zużycia, sprawdzić ciśnienie w oponach (zalecaną wartość podano na boku opony), zużycie kół, manetkę gazu i stan naładowania akumulatora.

Pozycja dźwigni hamulca

eSR2 / eSR2 EVO / Tuareg



W razie potrzeby można wyregulować pozycję dźwigni hamulca, odkręcając śrubę (A). Po wyregulowaniu pozycji, dokręcić śrubę (A).

eSRZ / eSRZ Safe Ride (po przeciwnej stronie)

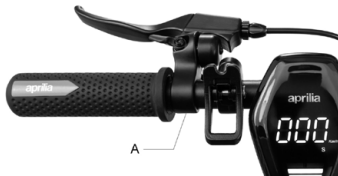

W razie potrzeby można wyregulować pozycję dźwigni hamulca, odkręcając śrubę znajdującą się w dolnym położeniu (A).

Po wyregulowaniu pozycji, dokręcić śrubę (A).

eSR2 / eSR2 EVO / Tuareg



Jeżeli hamulec jest zbyt ciasny lub zbyt luźny, należy poluzować lub dokręcić śrubę (A).

Jeśli hamulec po wykonaniu w/w czynności jest nadal zbyt luźny lub zbyt ciasny, może być konieczne powtórzenie operacji aż do uzyskania optymalnego ustawienia.

eSRZ

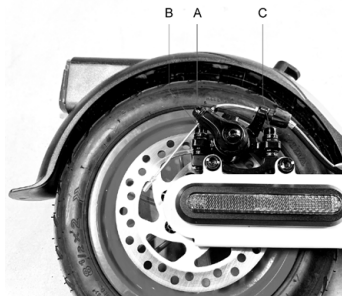

Jeśli hamulec jest zbyt ciasny lub zbyt luźny, użyć klucza imbusowego, aby poluzować śrubę (A), a następnie dostosować linkę hamulca (jeśli jest zbyt ciasny, linkę hamulca należy skrócić, pociągając do góry, jeśli jest zbyt luźny, linkę hamulca należy pociągnąć w dół) i ponownie dokręcić śrubę (A).

Sprawdzić poprawne wyrównanie pomiędzy szczęką hamulca a tarczą. Użyj śrub (B) i (C), aby w razie potrzeby wyregulować pozycję / wyrównanie na tarczy.

7. Składanie hulajnogi i transport

Upewnić się, że hulajnoga elektryczna jest wyłączona. Przytrzymać drążek kierownicy jedną ręką, pociągnąć za dźwignię, złożyć drążek kierownicy przemieszczając go w kierunku podestu i zaciepić.

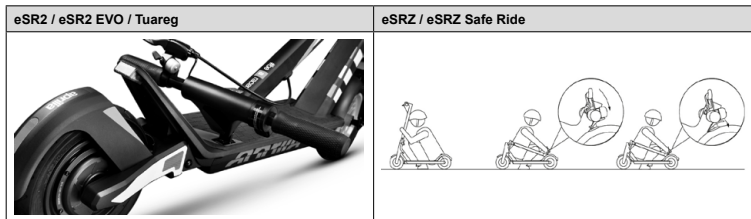

Po złożeniu, zawsze przenoś hulajnogę trzymając drążek kierownicy jedną lub oboma rękami.



UWAGA

Należy upewnić się, czy produkt jest dobrze zabezpieczony podczas transportu. Jeśli nie jest się pewnym, czy jest się w stanie utrzymać wagę produktu, nie należy kontynuować transportu z uniesionym produktem. Nagle upuszczenie produktu może doprowadzić do poważnych obrażeń, jak i do uszkodzenia samego produktu.

8. Zasięg i wydajność

Maksymalny zasięg i wydajność zależą od kilku zmiennych:

Nawierzchnia: jazda po gładkiej nawierzchni pozwala pokonać większą odległość w porównaniu do jazdy po nierównych drogach i wzniesieniach.

Waga użytkownika: im większa jest masa ciała użytkownika, tym krótsza będzie przejechana odległość niewymagająca doładowania pojazdu.

Temperatura: używanie hulajnogi w zbyt niskiej lub zbyt wysokiej temperaturze środowiska wpływa na wydajność i zasięg jazdy.

Prędkość i styl jazdy: płynna i stabilna jazda umożliwi wydłużenie autonomii pojazdu. Ciągłe przyspieszanie, zwalnianie i manewrowanie istotnie zmniejszają zasięg pojazdu. Niższa prędkość jazdy umożliwia wydłużenie zasięgu pojazdu.

Konserwacja: ładowanie dostosowane do wymogów akumulatora, prawidłowa konserwacja i regularne kontrole ciśnienia opon (zob. wartość odniesienia w sekcji 11) umożliwiają zoptymalizowanie zużycia akumulatora i gwarantują zachowanie wydajności wraz z upływem czasu.

Poziom naładowania akumulatora wpływa na wydajność, im niższy poziom naładowania, tym niższa będzie prędkość, zwłaszcza na wzniesieniach.

9. Przechowywanie, konserwacja i czyszczenie



UWAGA

W przypadku zauważenia plam na korpusie produktu oczyścić je wilgotną szmatką. Jeśli plamy nie schodzą, nałożyć na zabrudzone miejsca nieco łagodnego mydła i szczoteczką do zębów usunąć plamy, po czym wytrzeć wilgotną szmatką. W przypadku zarysowań na komponentach z tworzyw sztucznych, w celu ich usunięcia użyć papieru lub innego materiału ściemnego. Aby uniknąć poważnych uszkodzeń, nie czyścić hulajnogi alkoholem, benzyną, naftą ani innymi żrącymi lub lotnymi rozpuszczalnikami chemicznymi. Nie myć produktu strumieniem wody pod wysokim ciśnieniem. Podczas czyszczenia produkt powinien być wyłączony, kabel zasilacza odłączony, a gumowa zaślepka założona, ponieważ przedostanie się wody do środka grozi porażeniem elektrycznym lub innymi poważnymi problemami. Przedostanie się wody do wnętrza akumulatora może spowodować uszkodzenie obwodów wewnętrznych, pożar lub wybuch. W przypadku wystąpienia wątpliwości związanych z przeniknięciem wody do wnętrza akumulatora, należy natychmiast zaprzestać używania i przekazać go do punktu pomocy technicznej lub do sprzedawcy w celu wykonania kontroli.

Nie używany produkt należy przechowywać w suchym i chłodnym pomieszczeniu. Nie pozostawiać go na zewnątrz lub w samochodzie przez wydłużony okres czasu. Nadmierne oddziaływanie światła słonecznego, przegrzanie i zbyt niskie temperatury przyspieszają starzenie się opon i negatywnie wpływają na żywotność zarówno produktu, jak i akumulatora. Nie narażać na działanie deszczu lub wody, ani nie zanurzać i nie myć wodą.

Regularnie sprawdzać dokręcenie poszczególnych przykręcanych, części, w szczególności osi kół, mechanizmu składania i transportu, układu kierowniczego, układu hamulcowego, dobry stan ramy, widelców i zawieszki. Nakrętki i wszystkie inne łączniki samozaciskowe mogą stracić swoją skuteczność, dlatego konieczne jest okresowe sprawdzanie i dokręcanie takich elementów.

Jak wszystkie elementy mechaniczne, produkt ten poddawany jest dużym obciążeniami i ulega zużyciu. Poszczególne materiały i komponenty mogą w różny sposób reagować na zużycie lub zmęczenie naprężeniowe. W przypadku przekroczenia żywotności elementu, może on ulec nagłemu pęknięciu, powodując obrażenia kierowcy. Wszelkie pęknięcia, zarysowania lub przebarwienia w miejscach poddawanych dużym obciążeniami wskazują, że okres żywotności elementu został osiągnięty i należy go wymienić.

Sprawdzić stan zużycia opon: nie mogą być na nich obecne przecięcia, pęknięcia, ciała obce, nieprawidłowe wybrzuszenie, brak elementów lub inne uszkodzenia. W celu regulacji ciśnienia opon sprawdzić wartość wskazana w sekcji 11 niniejszej instrukcji obsługi.

Nie podejmować prób samodzielnego demontażu lub naprawy produktu. Wymiana wszystkich elementów hulajnogi musi być wykonana przez serwis pomocy technicznej. Aby uzyskać więcej informacji należy się skontaktować ze sprzedawcą lub odwiedzić stronę internetową www.apriliasmartmovement.it/en/

10. Konfiguracja aplikacji

Ten produkt można łączyć z aplikacją Aprilia Smart Movement. Aplikacja do kontroli produktu bezpośrednio z poziomu twojego smartfona.

Zeskanuj QR CODE, aby pobrać i zainstalować aplikację. Jeśli aplikacja nie została znaleziona, wyszukaj ją w sklepie z aplikacjami.

Poniżej wymieniono produkty z funkcją Bluetooth, które można łączyć z aplikacją Aprilia Smart Movement: Aprilia eSR2, Aprilia eSR2 EVO, Tuareg.

Ten produkt można łączyć z aplikacją Aprilia Smart Movement. Aplikacja do kontroli produktu bezpośrednio z poziomu twojego smartfona.



Otwórz aplikację i postępuj zgodnie z instrukcjami sklepu z aplikacjami.

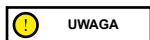

Aplikacja może wymagać różnych uprawnień niezbędnych do korzystania i działania samej aplikacji.

Wersja aplikacji mogła zostać zaktualizowana w Twoim sklepie z aplikacjami. Często sprawdzaj dostępność aktualizacji aplikacji, aby korzystać z nowych funkcji i zawsze mieć zainstalowaną najnowszą wersję aplikacji na swoim urządzeniu.

Nie używaj urządzenia podczas jazdy.

11. Dokumentacja techniczna

Informacje ogólne	eSR2	eSR2 EVO
Rama	Stop aluminium	
Zawieszania	przednie i tylne	
Prędkość	Kod produktu: AP-MO-210002 AP-MO-210006 AP-MO-210008 L1: ≤ 6km/h L2: ≤ 20km/h L3: ≤ 25km/h (maksymalna prędkość)*	Kod produktu: AP-MO-220004 L1: ≤ 6km/h L2: ≤ 15km/h L3: ≤ 20km/h (maksymalna prędkość)*
Maksymalne nachylenie	23%	24%
Hamulce	Przedni hamulec bębnowy i tylny hamulec elektryczny	Przedni hamulec bębnowy i tylny hamulec elektryczny
Opony	10" z dętką Zalecane ciśnienie: 36 psi / 2,5 bar	10" z dętką Zalecane ciśnienie: 36 psi / 2,5 bar
Maksymalne obciążenie	120 kg	100 kg
Kierowca	Sprawdzić przepisy obowiązujące w danym kraju	
Temperatura pracy	-5°C / 45°C	-5°C / 45°C
Stopień ochrony	IPX4	IPX4
Czas ładowania	około 5/6 godzin	około 6/7 godzin
Zasięg	do 30km	do 60km
System elektryczny		
Moc nominalna silnika	0.35kW; 350W bezszczotkowy, 19.6Nm	500W; 0,5kW bezszczotkowy, 22.9Nm
Moc maksymalna silnika	0,55kW; 550W	0,85kW; 850W
Wyświetlacz	LED kolorowy wbudowany	LED kolorowy wbudowany
Akumulator	36V 8Ah 288Wh	48V 14.4Ah 691Wh
Zabezpieczenie przed niskim napięciem	31V	38V
Limit prądu	17A	
KERS	tak	tak
Światła	LED tylny i przedni	LED tylny i przedni
Funkcja	Bluetooth poprzez aplikację	
Wymiary		
Waga netto	17 kg	18,5 kg
Waga brutto	20 kg	21 kg

* Przestrzegać przepisów ruchu drogowego i odpowiednich przepisów obowiązujących w kraju użytkowania.

** może ulegać zmianie w zależności od wagi kierowcy, warunków drogowych i temperatury.

Informacje ogólne	eSRZ	eSRZ Safe Ride
Rama	stal i aluminium	stal i aluminium
Zawieszania	nie	nie
Prędkość	Kod produktu: AP-MO-210005 AP-MO-210007 L1: ≤ 6km/h L2: ≤ 15km/h L3: ≤ 20km/h L4: ≤ 25km/h (maksymalna prędkość)*	Kod produktu: AP-MO-220003 L1: ≤ 6km/h L2: ≤ 10km/h L3: ≤ 15km/h L4: ≤ 20km/h (maksymalna prędkość)*
Maksymalne nachylenie	21%	21%
Hamulce	Elektryczny hamulec przedni i tarczowy tylny	Elektryczny hamulec przedni i tarczowy tylny
Opony	8,5 calowe z komorą powietrzną przednie i tylne Ciśnienie: 50 psi / 3,4 bara	8,5 calowe z komorą powietrzną przednie i tylne Ciśnienie: 50 psi / 3,4 bara
Maksymalne obciążenie	100 kg	100 kg
Kierowca	Sprawdzić przepisy obowiązujące w danym kraju	
Temperatura pracy	-5°C / 45°C	-5°C / 45°C
Stopień ochrony	IPX5	IPX5
Czas ładowania	około 4 godzin	Około 4 godzin
Zasięg	Do 20 km	Do 20 km
System elektryczny		
Moc nominalna silnika	0.3kW; 300W bezszczotkowy	0.3kW; 300W bezszczotkowy
Moc maksymalna silnika	0,45kW; 450W	0,45kW; 450W
Wyświetlacz	LED kolorowy wbudowany	LED
Akumulator	36V 6Ah 216Wh	36V 6Ah 216Wh
Zabezpieczenie przed niskim napięciem	31V± 0,5V	31V± 0,5V
Limit prądu	16A	16A
KERS	tak	tak
Światła	LED tylny i przedni	LED tylny i przedni
Funkcja	-	-
Wymiary		
Waga netto	13,8 kg	14 kg
Waga brutto	16,9 kg	17,1 kg

* Przestrzegać przepisów ruchu drogowego i odpowiednich przepisów obowiązujących w kraju użytkowania.

** może ulegać zmianie w zależności od wagi kierowcy, warunków drogowych i temperatury.

Informacje ogólne		Tuareg	
Rama	stop aluminium		
Zawieszania	przednie i tylne		
Prędkość	Kod produktu:	AP-MO-220001	Kod produktu:
		AP-MO-220005	
	L1: ≤ 6km/h		L1: ≤ 6km/h
	L2: ≤ 20km/h		L2: ≤ 15km/h
	L3: ≤ 25km/h		L3: ≤ 20km/h
	(maksymalna prędkość)*		(maksymalna prędkość)*
Maksymalne nachylenie	14%		
Hamulce	Przedni hamulec bębnowy i tylny hamulec elektryczny		
Opony	przednie i tylne 10" off-road z komorą powietrzną Ciśnienie: 50 psi / 3,4 bara		
Maksymalne obciążenie	120 kg		
Kierowca	Sprawdzić przepisy obowiązujące w danym kraju		
Temperatura pracy	-5°C / 45°C		
Stopień ochrony	IPX5		
Czas ładowania	około 5 godzin		
Zasięg	Do 40 km		
System elektryczny			
Moc nominalna silnika	0.35kW; 350W bezszczotkowy, 19.6Nm		
Moc maksymalna silnika	0,55kW; 550W		
Wyświetlacz	LED kolorowy wbudowany		
Akumulator	36V 10.4Ah 374Wh		
Zabezpieczenie przed niskim napięciem	31V± 1V		
Limit prądu	17A		
KERS	tak		
Światła	LED tylny i przedni		
Funkcja	Bluetooth poprzez aplikację		
Wymiary			
Waga netto	18 kg		
Waga brutto	21 kg		

* Przestrzegać przepisów ruchu drogowego i odpowiednich przepisów obowiązujących w kraju użytkowania.

** może ulegać zmianie w zależności od wagi kierowcy, warunków drogowych i temperatury.

12. Rozwiązywanie problemów

Błąd	Przyczyna	Rozwiązanie
Silnik nie działa	Problem elektryczny, obecność kodu błędu	Zwrócić się o pomoc techniczną
Koło napędowe nie obraca się	Problem z hamowaniem Silnik jest zablokowany	Wyregulować hamulce, jeśli problem się utrzymuje, zwrócić się o pomoc techniczną Sprawdzić poprawność dokręcenia koła, bez uruchamiania pojazdu sprawdzić, czy koło się obraca. Jeśli problem utrzymuje się, zwrócić się o pomoc techniczną
Silnik się włącza w czasie funkcjonowania	Przegrzanie silnika Obecność kodu błędu	Zatrzymać pojazd i poczekać, aż silnik ostygnie Zwrócić się o pomoc techniczną
Po naładowaniu produkt nie włącza się ani nie włącza po kilku km	Akumulator uległ uszkodzeniu	Zwrócić się o pomoc techniczną
Akumulator nie ładuje się lub produkt nie włącza się	Problemy z połączeniem Akumulator nie jest podłączony (modele z wyjmowanym akumulatorem) Akumulator jest rozładowany Akumulator uległ uszkodzeniu Problemy z ładowarką	Zwrócić się o pomoc techniczną Sprawdzić, czy złącze zasilania jest podłączone. Naładować akumulator do poziomu 100% Zwrócić się o pomoc techniczną Wymienić ładowarkę

Tabela kodów błędów

Kod błędu eSR2 / eSR2 EVO / Tuareg	Wskazania	Rozwiązanie
E01	Uszkodzenie silnika	Zwrócić się o pomoc techniczną
E02	Uszkodzenie MOS centralki	Zwrócić się o pomoc techniczną
E03	Uszkodzenie czujnika dźwigni hamulca	Zwrócić się o pomoc techniczną
E04	Uszkodzenie manetki przyspieszenia	Zwrócić się o pomoc techniczną
E05	Zabezpieczenie przed niskim napięciem	Załadować akumulator, jeśli nie rozwiąże to problemu, zwrócić się o pomoc techniczną
E06	Błąd sygnału centralki	Zwrócić się o pomoc techniczną
E07	Ochrona przed przepięciami	Wyłączyć pojazd, przed ponownym uruchomieniem pojazdu odczekać kilka minut, aby wykonano reset
E08	Uszkodzenie OP sterownika	Zwrócić się o pomoc techniczną

Kod błędu eSRZ / eSRZ Safe Ride	Wskazania	Rozwiązanie
E01	Uszkodzenie manetki przyspieszenia	Zwrócić się o pomoc techniczną
E02	Uszkodzenie czujnika dźwigni hamulca	Zwrócić się o pomoc techniczną
E03	Uszkodzenie silnika	Zwrócić się o pomoc techniczną
E04	Błąd komunikacji	Zwrócić się o pomoc techniczną
E05	Błąd przegrzania	Zwrócić się o pomoc techniczną
E06	Błąd centralki	Zwrócić się o pomoc techniczną
E07	Błąd fazy / prądu	Zwrócić się o pomoc techniczną
E08	Błąd napięcia akumulatora	Załadować akumulator, jeśli nie rozwiąże to problemu, zwrócić się o pomoc techniczną

13. Odpowiedzialność i ogólne warunki gwarancji

Kierowca bierze na siebie całe ryzyko związane z brakiem kasku lub innego wyposażenia ochronnego.

Użytkownik jest zobowiązany do przestrzegania norm i przepisów obowiązujących lokalnie, które dotyczą:

1. minimalnego dopuszczalnego wieku użytkownika,
2. ograniczeń dotyczących kategorii osób, które mogą używać produktu,
3. wszystkich pozostałych norm mających zastosowanie

Ponadto użytkownik jest zobowiązany do utrzymywania produktu w stanie czystości, doskonałej wydajności oraz do poddawania produktu regularnej konserwacji, przewidzianym kontrolom bezpieczeństwa, zgodnie z opisem wskazanym w odpowiednich sekcjach instrukcji, oraz do przechowania całej dokumentacji dotyczącej konserwacji. Użytkownikowi zabrania się manipulowania przy produkcie, w jakikolwiek sposób.

Firma uchyla się od odpowiedzialności za jakiegokolwiek szkody na mieniu lub osobach, w przypadku gdy:

- produkt jest używany w sposób niewłaściwy lub niezgodny ze wskazaniami podanymi w instrukcji obsługi;
- po nabyciu, wszystkie lub niektóre komponenty produktu zostaną naruszone lub zmodyfikowane.

W przypadku nieprawidłowości działania produktu, które nie zostały spowodowane niewłaściwym zachowaniem użytkownika i w celu zapoznania się z ogólnymi warunkami gwarancji, prosimy o kontakt ze swoim sprzedawcą lub odwiedzenie strony internetowej www.ducatiurbanemobility.com/

Gwarancja Prawna nie ma zastosowania w przypadku wystąpienia usterek lub nieprawidłowości na Produktach, które zostały spowodowane zdarzeniami losowymi i/lub przypisywanymi odpowiedzialności Nabywcy tj. nieprawidłowe używanie Produktów, używanie niezgodne z przeznaczeniem i/lub ze wskazaniami podanymi w dokumentacji technicznej załączonej do Produktu, brak regulacji części mechanicznych, naturalne zużycie materiałów eksploatacyjnych, błędy montażowe, brak konserwacji i/lub używanie w sposób niezgodny z instrukcją.

Gwarancja Prawna nie obejmuje, między innymi:

- uszkodzeń spowodowanych uderzeniami, upadkami lub kolizjami, przebieciami;
- uszkodzeń spowodowanych użytkowaniem, narażeniem lub przechowywaniem w nieodpowiednim środowisku (np. obecność deszczu i/lub błota, narażenie na wilgoć lub nadmierne ciepło, kontakt z piaskiem lub innymi substancjami);
- uszkodzeń spowodowanych brakiem regulacji przed włączeniem do ruchu drogowego i/lub brakiem konserwacji części mechanicznych, hamulców tarczowych, kierownicy, opon itp., błędną instalacją lub błędnym montażem części i/lub komponentów;
- naturalnego zużycia materiałów eksploatacyjnych: mechaniczny hamulec tarczowy (np. klocki, zaciski, tarcza, linki), opony, podesty, uszczelki, łożyska, światła LED i żarówki, stopka, pokręta, błotniki, części gumowe (podest), okablowanie złącz kablowych, osłony i naklejki itp.;
- niewłaściwej konserwacji i/lub niewłaściwego używania akumulatora produktu;
- manipulowania i/lub wywierania nadmiernej siły na części Produktu;
- nieprawidłowej lub nieodpowiedniej konserwacji lub modyfikacji Produktu;
- nieprawidłowego używania produktu (np: nadmierne obciążenie, używanie w zawodach sportowych i/lub w celu wynajmu lub leasingu);
- konserwacji, napraw i/lub interwencji technicznych na produkcie wykonanych przez nieupoważnione podmioty trzecie;
- uszkodzeń Produktów wynikłych w czasie transportu, jeżeli został on wykonany przez Nabywcę;
- uszkodzeń i/lub wad spowodowanych używaniem nieoryginalnych części zamiennych.

Zapraszamy do zapoznania się z najbardziej aktualną wersją warunków gwarancji dostępną na stronie internetowej www.apriliasmartmovement.it/en/support/



UWAGA

Postępowanie z odpadami elektrycznymi i elektronicznymi po zakończeniu okresu eksploatacji (dotyczy wszystkich państw członkowskich i innych systemów europejskich, w których przewidziano zbiórkę selektywną)

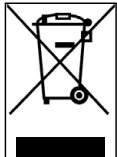

Ten symbol umieszczony na produkcie lub na opakowaniu oznacza, że produktu nie wolno usuwać wraz z odpadami z gospodarstwa domowego, lecz należy go przekazać do odpowiedniego punktu zbiórki w celu poddania recyklingowi wraz ze sprzętem elektrycznym i elektronicznym (WEEE).

Zapewniając prawidłową utylizację tego produktu, pomożesz zapobiec potencjalnym negatywnym skutkom dla środowiska i zdrowia, które mogłyby spowodować jego niewłaściwa utylizacja. Recykling materiałów pomaga chronić zasoby naturalne.

Aby uzyskać więcej szczegółowych informacji na temat recyklingu i utylizacji omawianego produktu, skontaktować się z lokalnym zakładem utylizacji odpadów lub punktem sprzedaży, w którym został zakupiony produkt.

W każdym przypadku utylizować zgodnie z przepisami obowiązującymi w kraju zakupu.

W szczególności, konsumentom nie wolno usuwać produktów elektrycznych i elektronicznych razem z odpadami z gospodarstwa domowego, powinni przekazywać je do selektywnej zbiórki tego typu odpadów na dwa różne sposoby:

- Do Gminnych Punktów Zbiórki (zwanych również wyspami ekologicznymi), bezpośrednio lub za pośrednictwem służb zbierających odpady w gminach, gdzie są one;
- Do punktów sprzedaży nowego sprzętu elektrycznego i elektronicznego.

Do tych punktów można oddać bezpłatnie najniższy ZSEE (o najdłuższym boku krótszym niż 25 cm), natomiast większy ZSEE można oddawać na zasadzie 1 za 1, tzn. oddanie starego produktu przy zakupie nowego o tych samych właściwościach.

Ponadto w przypadku nabycia przez konsumenta nowej AEE, gwarantowany jest tryb 1 na 1, niezależnie od wymiarów RAEE.

W przypadku nielegalnej utylizacji sprzętu elektrycznego lub elektronicznego mogą zostać zastosowane kary przewidziane w przepisach dotyczących ochrony środowiska (dotyczy prawa włoskiego; zapoznać się z normami obowiązującymi w kraju, w którym pojazd był użytkowany/będzie utylizowany).

W przypadku gdy RAEE zawierają baterie lub akumulatory, muszą być one usunięte i poddane odpowiedniej zbiórce selektywnej.



UWAGA

Postępowanie ze użytymi bateriami/akumulatorami (dotyczy wszystkich krajów Unii Europejskiej i innych systemów europejskich, w których przewidziano zbiórkę selektywną)



Ten symbol na produkcie lub opakowaniu oznacza, że baterii/akumulatora nie wolno usuwać wraz z odpadami z gospodarstwa domowego. Na niektórych rodzajach akumulatorów ten symbol może być używany w połączeniu z symbolem pierwiastka chemicznego.

Symbole chemiczne rtęci (Hg) lub ołowiu (Pb) są dodawane w przypadku, gdy akumulator zawiera więcej niż 0,0005% rtęci lub 0,004% ołowiu.

Zapewniając prawidłową utylizację baterii lub akumulatorów, pomożesz zapobiec potencjalnym negatywnym skutkom dla środowiska i zdrowia, które mogłyby spowodować ich niewłaściwa utylizacja. Recykling materiałów pomaga chronić zasoby naturalne. Jeśli ze względów bezpieczeństwa, wydajności lub zabezpieczenia danych produkty wymagają stałego podłączenia do baterii/akumulatora wewnętrznego, mogą być one wymienione wyłącznie przez wykwalifikowany personel serwisowy.

Po zakończeniu okresu żywotności, przekazać produkt do autoryzowanych punktów zbiórki użytego sprzętu elektrycznego i elektronicznego: gwarantuje to prawidłową utylizację akumulatora.

Aby uzyskać szczegółowe informacje na temat sposobu utylizacji użytej baterii, akumulatora lub produktu, skontaktować się z lokalnym zakładem utylizacji odpadów lub punktem sprzedaży, w którym zakupiono produkt.

W każdym przypadku utylizować zgodnie z przepisami obowiązującymi w kraju zakupu.

Tato příručka platí pro následující elektrické koloběžky:

eSR2, eSR2 EVO, eSRZ, eSRZ Safe Ride, Tuareg

Návod k použití

AP-MO-000001 rev. 2

Překlad původního návodu

Děkujeme, že jste si vybrali tento výrobek.

Informace, technickou podporu, asistenci a všeobecné záruční podmínky získáte u svého prodejce nebo navštívením internetových stránek www.apriliasmartmovement.it/en/

Obsah

1. Bezpečnostní pokyny
2. Obsah balení a sestavení
3. Popisný přehled výrobku
4. Nabíjení baterie
5. Informace o ovladačích/Ovládací panel
6. Rychlonávod
7. Složení a přeprava
8. Autonomie a výkon
9. Úschova, údržba a čištění
10. Konfigurace aplikace
11. Technický list
12. Řešení problémů
13. Odpovědnost a obecné záruční podmínky

1. Bezpečnostní pokyny

DŮLEŽITÉ! Před použitím výrobku si pečlivě přečtete a dodržujte následující pokyny. Tento návod si uschovejte pro budoucí použití nebo pro nové uživatele.

Věnujte čas osvojení si základů praxe, abyste se vyhnuli vážným nehodám, ke kterým může dojít v prvních měsících. Obratě se na svého prodejce, který vám poradí, jak výrobek správně používat, nebo vás odkáže na kompetentní školicí organizaci.

Společnost odmítá jakoukoli přímou nebo nepřímou odpovědnost vyplývající z nesprávného používání výrobku, nedodržení silničních předpisů i pokynů v tomto návodu, nehod a sporů způsobených nedodržením předpisů a nezákonným jednáním.

Tento výrobek je určen k rekreačním účelům, k použití pouze jednou osobou, nikoli k přepravě spolujezdců, a proto jej nemůžete používat více než jedna osoba najednou.

Nijak neměňte zamýšlené použití vozidla, tento výrobek není vhodný pro kaskadérské kousky, soutěže, přepravu předmětů, tažení jiných vozidel nebo přídatných zařízení.

Elektrickou koloběžku je třeba používat opatrně, vždy s ohledem na pravidla stanovená silničními předpisy země, ve které je používána, aby se předešlo nebezpečí a byla věnována maximální pozornost sobě i ostatním.

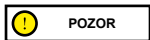

Požadavky na řízení:

Model koloběžky	eSR2	eSR2 EVO	eSRZ	eSRZ Safe Ride	Tuareg
Kód výrobku bez blínků	AP-MO-210002	AP-MO-210003	AP-MO-210005	-	-
Kód výrobku včetně blínků	AP-MO-210006 AP-MO-210008 AP-MO-220004	AP-MO-220006	AP-MO-210007 AP-MO-220003	-	-
Kód výrobku s dvojitým ovládním brzd	-	-	-	AP-MO-220009	AP-MO-220001 AP-MO-220005
Hmotnost MIN (kg)	30	30	30	30	30
Hmotnost MAX (kg)	100	100	100	100	120
Věk MIN *	14	14	14	14	14
Věk MAX *	65	65	65	65	65
Výška (cm) MIN	120	120	120	120	120
Výška (cm) MAX	200	200	200	200	200

* Před použitím výrobku zkontrolujte a dodržujte místní předpisy týkající se minimálního věku řidiče, omezení typu řidiče, který může výrobek používat, a samotného použití výrobku.

Vážená hladina emisního akustického tlaku (hluku) A u ucha řidiče je nižší než 70 dB(A).

Grafická podoba bezpečnostních upozornění

Pro identifikaci bezpečnostních hlášení v tomto návodu se používají následující grafické symboly. Jejich účelem je upozornit čtenáře/uživatele na správné a bezpečné používání výrobku.

**POZOR****Dávejte pozor**

Upozorňujte na pravidla, která je třeba dodržovat, aby nedošlo k poškození výrobku a/nebo aby se předešlo nebezpečným situacím.

**NEBEZPEČÍ****Zbytková rizika**

Upozorňuje na přítomnost nebezpečí, která způsobují zbytková rizika, jimž musí uživatel věnovat pozornost, aby se vyhnul zranění nebo hmotným škodám.

Všeobecná upozornění**POZOR**

Je důležité mít na paměti, že pokud se nacházíte na veřejném místě nebo na silnici, nejste ani při doslovném dodržování tohoto návodu chráněni před zraněním způsobeným porušením předpisů nebo nevhodným chováním vůči jiným vozidlům, překážkám nebo osobám. Nesprávné použití výrobku nebo nedodržení pokynů uvedených v tomto návodu může mít za následek vážné poškození.

Tento výrobek je elektrickým vozidlem. Čím rychleji jedete, tím delší je brzdná dráha. Neuvolněné brzdění na klzké, blátivé, mokré nebo zledovatělé vozovce může způsobit protáčení kol a ztrátu rovnováhy. Je nutné dodržovat přiměřenou rychlost a bezpečný odstup od ostatních vozidel nebo chodců. Při jízdě po neznámých silnicích dbejte zvýšené opatrnosti. Při používání výrobku neotvírejte stojánek, hrozí nebezpečí vážného zranění osob a poškození výrobku.

**POZOR**

Na mokré vozovce se brzdná dráha prodlužuje a přilnavost výrazně klesá ve srovnání se suchou vozovkou!

Jezděte s větší opatrností, dodržujte odstup!

V zájmu vlastní bezpečnosti vždy používejte: přilbu, chrániče kolen a loktů, které chrání před pády a zraněními při jízdě na výrobku. Při půjčování výrobku požádejte řidiče, aby si nasadil bezpečnostní vybavení, a vysvětlete mu, jak se vozidlo ovládá. Abyste předešli zranění, nepůjčujte výrobek osobám, které s ním neumějí zacházet. Před použitím výrobku si vždy obujte boty.

Děti si nesmí s koloběžkou ani s žádnou její částí hrát, ani se jim nesmí dovolit provádět čistění či údržbu.

Při jízdě na výrobku dbejte na to, abyste nevydělili děti a chodce. Když za nimi projíždíte, upozorněte je zvonkem a zpomalte na minimální rychlost 6 km/h.

**POZOR****Informace o frekvenci:**

Pracovní frekvenční pásmo zařízení Bluetooth® je mezi 2,4000 GHz a 2,4835 GHz.

Maximální výkon rádiové frekvence přenášené v těchto frekvenčních pásmech je 100 mW.

Pokyny a upozornění týkající se chování řidiče

Podmínky	Vhodné/určené použití	Nevhodné použití
Řidiči	Jeden	Více osob, s dětmi nebo zvířaty
Bezpečnostní vybava	Přilba, chrániče kolen, chrániče loktů, reflexní vesta	Žádná vybava
Kontrola před jízdou	Před každým použitím zkontrolujte brzdy a jejich opotřebení, tlak v pneumatikách (doporučená hodnota je uvedena na boku pneumatiky), opotřebení kol, akceleračtor, blinkry, světla a stav nabití baterie. Pokud zaznamenáte neobvyklé zvuky nebo anomálie, výrobek nepoužívejte a kontaktujte svého prodejce nebo autorizovaný technický servis	Neprovedení kontroly výrobku před jízdou Používání výrobku za přítomnosti zvuků a anomálií

Podmínky	Vhodné/určené použití	Nevhodné použití
Chůze s tlačním výrobku	Bez zrychlování Tlačení při přecházení přechodu pro chodce V pěších zónách, pokud nejste vybaveni režimem chodce (6 km/h) V předlidených prostorách	Stisknutí akceleraátoru Jízda na vozidle po přechodech pro chodce Jízda na vozidle v pěších zónách, pokud nejste vybaveni režimem chodce (6 km/h) Jízda na vozidle v předlidených prostorách
V zastavené poloze	Osoba řídící tento výrobek musí být schopna snadno položit obě nohy na zem a zároveň držet řídítka ve správné výšce	Neschopnost udržet výrobek zastavený a v rovnováze. Sedat si na výrobek v chodu nebo zastavený
Jízda za normálních podmínek	Bez předmětů zavěšených na řídítkách	Předměty visící z řídítek způsobují nestabilitu a mohou překážet při manévrování
	Jízda s oběma rukama na řídítkách. Nepoužívání zařízení, jako jsou telefony, chytré hodinky, hudební přehrávače, sluchátka	Řízení jen jednou rukou nebo bez použití rukou Používání zařízení, jako jsou telefony, chytré hodinky, hudební přehrávače, sluchátka
	Jízda s oběma chodidly na plošině pohodlným a bezpečným způsobem	Jízda s jednou nebo dvěma nohama mimo plošinu Je zakázáno umísťovat a soustřeďovat váhu na zadní blatník.
	Jízda s přílbou a ochranným vybavením	Jízda bez přílby a ochranného vybavení
	Jízda po snadno přístupných, hladkých a kompaktních silnicích, vyhýbejte se místům s hustým provozem nebo přeplněným oblastem: např. vyhrazená cyklostezka, hladký zpevněný povrch	Jízda po dálnici, na dálkových silnicích Jízda po frekventovaných silnicích Jízda po chodnicích Jízda v přeplněných oblastech Jízda po velmi poškozených cestách
	Dodržování místních předpisů a pravidel silničního provozu	Jízda v blízkosti: roklí, srázů, přístavů, moře, jezer a řek Nedodržování platných předpisů a silničního zákona
	Neustálé hledění vpřed a dávání pozor na všechny překážky, vozidla a blízké chodce	Rozptylování se během jízdy
	Změna směru po ujištění se, že vás ostatní vidějí, a zpomalení V každém případě předvídání vlastní trajektorie a snížení rychlosti a respektování pravidel silničního provozu a zranitelných osob Používání ukazatelů směru, pokud jsou na výrobku namontovány	Náhlá změna směru ve vysoké rychlosti, aniž byste se ujistili, že vás ostatní vidějí Současné brzdění a zatažení způsobuje nestabilitu vozidla Nepoužívání ukazatelů směru
Zpomalení v přítomnosti chodců Používání režimu chodce v pěších zónách (6 km/h) Upozornění na svou přítomnost pomocí zvonku	Zrychlování nebo udržování konstantní rychlosti v přítomnosti chodců Jízda bez použití režimu chodce v pěších zónách (6 km/h) Neupozornění na svou přítomnost pomocí zvonku	
Nerovnoměrný stav vozovky: rychlostní hrboly/výškové nerovnosti/drsný povrch vozovky	Jízda mírnou rychlostí Mírné pokrčení kolen při přejíždění nerovného povrchu pro lepší tlumení nárazů.	Jízda vysokou rychlostí Zrychlování přes hrboly a klíny, sjíždění schodů, přeskakování překážek, vyjíždění na chodníky, strnulá jízda.

Podmínky	Vhodné/určené použití	Nevhodné použití
Chování: v zatáčkách, při jízdě z kopce, za přítomnosti překážek, okolních vozidel a chodců	Udržování bezpečnostní vzdálenosti Přestat zrychlovat Brzdit a zpomalit Jízda mírnou rychlostí a bezpečné brzdění Věnování pozornosti dveřím a jiným překážkám ve výšce	Nedodržování bezpečnostní vzdálenosti Zrychlování Jízda vysokou rychlostí, náhlé brzdění Projíždění pod překážkami ve výšce
Podmínky viditelnosti	Jezděte pouze tehdy, pokud je dostatek světla pro bezpečnou jízdu. Při jízdě za nepříznivých světelných podmínek (od půl hodiny po západu slunce, po celou dobu tmy a také ve dne, pokud povětrnostní podmínky znemožňují viditelnost vozovky, při průjezdu tunely) nezapomeňte zapnout světla výrobku a nosit reflexní bundu nebo pásky.	Jízda za nepříznivých světelných podmínek s vypnutými světlými a bez použití reflexní vesty nebo šlí.
Povětrnostní podmínky	Jízda za optimálních povětrnostních podmínek (bez deště)	Jízda za zhoršených podmínek: za deště, když sněží, když je na silnici led nebo bláto, při silném větru, v mlze.
Parkování	Na vyhrazených místech, bez bránění pohybu vozidel a chodců Na hladkém povrchu a s ověřením stability Vypněte výrobek a vždy používejte zařízení proti krádeži Používejte dodaný stojánek	Všude, kde brání pohybu vozidel a chodců Na nerovném povrchu a bez zajištění stability Ponechání zapnutého výrobku bez dozoru a bez zařízení proti krádeži
Provozování extrémních sportů/ akrobacie	NE	ANO Jízda v blízkosti: roklí, srázů, přístavů, moře, jezer a řek Jízda přes kaluže Závodění s jinými vozidly
Vystavení výrobku silným nárazům	NE	ANO házení přes věci nebo osoby, házení ze schodů nebo z výšky

Co dělat v případě pádu:

Zkontrolujte, zda páčka akcelérátoru funguje správně. Za tímto účelem několikrát zrychlete a zpomalte.

Vždy zkontrolujte, zda brzdy správně fungují. Za tímto účelem v výrobku sesedněte, zatlačte na výrobek dopředu a zabrzděte, abyste se ujistili, že výrobek reaguje na ovládací prvky.

Ověřte, zda jsou všechny součásti vozidla na svém místě a bezpečně upevněny.

Zkontrolujte opotřebení a tlak v pneumatikách (doporučené hodnoty najdete na boku pneumatiky).





Zkontrolujte opotřebení brzd a kabelů.



Brzdy se mohou během používání zahřívát. Nedotýkejte se jich po použití.

Sestavený výrobek, řídítka se montují pomocí šroubů, které jsou součástí balení.

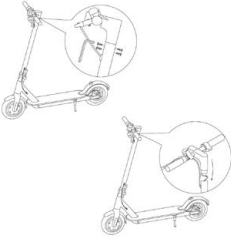

2. Obsah balení a sestavení

Model	Referenční obrázek	V balení	Montáž řídicítek
eSR2 eSR2 EVO		<ul style="list-style-type: none"> 1 nabíječka 2 šrouby M5 a 2 podložky 1 klíč Allen 3 	
eSRZ eSRZ Safe Ride		<ul style="list-style-type: none"> 1 nabíječka 4 šrouby 1 adaptér pro huštění pneumatik 3 klíče Allen 1 pevný klíč 	
Tuareg		<ul style="list-style-type: none"> 1 nabíječka 2 šrouby M5 a 2 podložky 1 klíč Allen 3 	

Kroky:

- Vyndejte výrobek z obalu
- Otevřete stojánek a zkontrolujte stabilitu výrobku
- Otevřete představec řídicíků a zajistěte jej zavřením páčky zavíracího mechanismu
- Připojte napájecí kabel displeje k hlavnímu kabelovému vedení (pokud je to nutné)
- Nainstalujte řídicíka na představec (bez zmáčknutí kabelů)
- Utáhněte šrouby na představci pomocí dodaného klíče
- Nastavte zajišťovací mechanismus představce* (pokud je to nutné)

Stabilita sloupku řízení

Model	Referenční obrázek	* Seřízení
eSR2 eSR2 EVO Tuareg		Uvnitř mechanismu je umístěn šestihřanný šroub. Pokud je představec řídicíků po zavření nestabilní, upravte šroub mechanismu tak, že jej zašroubujete nebo vyšroubujete, abyste zvýšili stabilitu představce.
eSRZ eSRZ Safe Ride		Uvnitř mechanismu je umístěn šestihřanný šroub. Pokud je představec řídicíků po zavření nestabilní, upravte šroub mechanismu tak, že jej zašroubujete nebo vyšroubujete, abyste zvýšili stabilitu představce.



POZOR

Výrobek správně sestavte. Pokud během montáže zjistíte výrobní vady, nejasné kroky nebo potíže při montáži či seřizování, nejezděte s vozidlem a kontaktujte svého prodejce nebo navštivte internetové stránky www.apriliasmartmovement.it/en/ za účelem získání technické asistence.

Nepoužívejte příslušenství a/nebo doplňky, které nejsou schváleny výrobcem.

Udržujte děti z dosahu plastových částí (včetně obalových materiálů) a malých částí, které mohou způsobit udušení.

Je zakázáno jakkoli upravovat nebo měnit výrobek nebo jeho části, protože by to mohlo poškodit účinnost, strukturu a způsobit škody. Odstraňte všechny ostré hrany způsobené nesprávným používáním, rozbitím nebo poškozením výrobku. Pokud zjistíte jakoukoli tovární závadu, neobvyklé zvuky nebo jakékoli anomálie, nejezděte s vozidlem a kontaktujte svého prodejce nebo navštivte internetové stránky www.apriliasmartmovement.it/en/ za účelem získání technické asistence.

3. Popisný přehled výrobku

V zájmu neustálého technologického vývoje si výrobce vyhrazuje právo na změnu výrobku bez předchozího upozornění a bez nutnosti automatické aktualizace tohoto návodu.

Informace a revize tohoto návodu k obsluze naleznete na internetových stránkách www.apriliasmartmovement.it/en/

eSR2 - eSR2 EVO



1. Displej
2. Brzdová páčka
3. Ovládání směrových ukazatelů (jsou-li k dispozici)
4. Zajišťovací háček
5. Plošina
6. Zavírací spona
7. Světlo
8. Motorové kolečko
9. Odpružená zadní vidlice
10. Rám
11. Stojánek
12. Nabíjecí port (opačná strana)
13. Volnoběžka
14. Bubnová brzda
15. Odpružená přední vidlice
16. Skládací mechanismus
17. Světlo
18. Akcelerátor

eSRZ



1. Displej
2. Zavírací spona
3. Brzdová páčka se zvonkem
4. Plošina
5. Zajišťovací háček
6. Světlo
7. Kotoučová brzda
8. Volnoběžka
9. Stojánek
10. Nabíjecí port
11. Motorové kolečko
12. Rám
13. Skládací mechanismus
14. Světlo
15. Akcelerátor

eSRZ Safe Ride

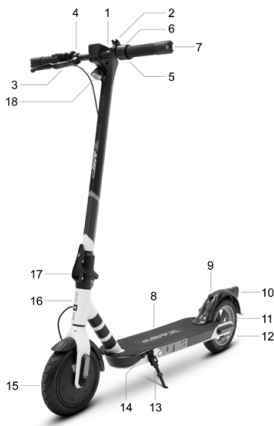

1. Displej
2. Zajišťovací háček
3. Brzdová páčka se zvonkem
4. Akcelerátor
5. Ovládání elektrické brzdy
6. Ovládání směrových ukazatelů
7. Směrový ukazatel
8. Plošina
9. Zajišťovací háček sloupku řízení
10. Světlomet
11. Kotoučová brzda
12. Volnoběžka
13. Stojánek
14. Nabíjecí port
15. Motorové kolečko
16. Rám
17. Skládací mechanismus
18. Světlo

Tuareg



1. Displej
2. Brzdová páčka
3. Ovládání směrových ukazatelů
4. Zajišťovací háček
5. Plošina
6. Zajišťovací spona sloupku řízení
7. Světlomet
8. Motorové kolečko
9. Odpružená zadní vidlice
10. Rám
11. Stojánek
12. Nabíjecí port (opačná strana)
13. Volnoběžka
14. Bubnová brzda
15. Odpružená přední vidlice
16. Skládací mechanismus
17. Světlo
18. Akcelerátor
19. Směrový ukazatel
20. Brzdová páčka

4. Nabíjení baterie

Při prvním použití nabijte výrobek na 100 %. Ujistěte se, že jsou výrobek, nabíječka a nabíjecí port suché.

Pokyny

- Otevřete stojánek
- Vypněte výrobek

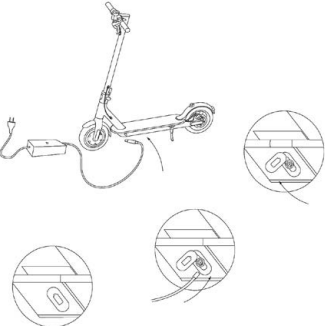
Model	Referenční obrázek	Pokyny
eSR2 eSR2 EVO Tuareg		<ul style="list-style-type: none">- Sejměte gumový kryt z nabíjecího portu.- Nejprve připojte nabíječku k síťové zásuvce a poté k nabíjecímu portu- Když je výrobek plně nabitý, změní se kontrolka na nabíječce z červené (nabíjení) na zelenou (nabíjení dokončeno)- Po skončení nabíjení nejprve odpojte nabíječku od nabíjecího portu a poté ze síťové zásuvky- Zavřete gumovou ochranu nabíjecího portu
eSRZ eSRZ Safe Ride		<ul style="list-style-type: none">- Sejměte gumový kryt z nabíjecího portu.- Nejprve připojte nabíječku k síťové zásuvce a poté k nabíjecímu portu.- Když je výrobek plně nabitý, změní se kontrolka na nabíječce z červené (nabíjení) na zelenou (nabíjení dokončeno).- Po skončení nabíjení nejprve odpojte nabíječku od nabíjecího portu a poté ze síťové zásuvky.- Zavřete gumovou ochranu nabíjecího portu.

**POZOR**

K dobíjení tohoto výrobku používejte POUZE dodanou nabíječku

Model	Model nabíječky	Výstupní napětí	Doba nabíjení
eSR2	HLT-180-4201500	42V – 1,5A	5-6 h
eSR2 EVO	HLT-180-5462000	54V – 2,0A	6-7 h
eSRZ	FY0684201500	42V – 1,5A	4-5 h
eSRZ Safe Ride			
Tuareg	HLT-180-4202000	42V – 2A	5 h

Použití jiného typu nabíječky může výrobek poškodit nebo sebou nést další potenciální rizika.

Nikdy nenabíjejte výrobek bez dozoru. Výrobek během nabíjení nezapínajte.

Po každém použití baterii plně nabijte, abyste prodloužili její životnost. Nenabíjejte výrobek ihned po použití. Před nabíjením nechte výrobek hodinu vychladnout.

Výrobek nesmí být nabíjen po dlouhou dobu. Přebíjení snižuje životnost baterie a představuje další potenciální rizika.

Doporučuje se nenechat vozidlo zcela vybit, aby nedošlo k poškození baterie.

Poškození způsobené prodlouženým dobíjením je nevratné a nevztahuje se na něj omezená záruka. Jakmile dojde k poškození, baterii nelze nabít (demontáž baterie nequalifikovaným personálem je zakázána, protože by to mohlo způsobit úraz elektrickým proudem, zkrat nebo dokonce vážnou bezpečnostní nehodu). Pokud jste na delší dobu pryč, např. na dovolené, a svěřujete zařízení třetí osobě, nechte jej ve stavu částečného nabití (20-50 % nabití), nikoliv plně nabitě.

Provádějte pravidelnou vizuální kontrolu nabíječky a nabíjecích kabelů. Pokud je kabel nabíječky zjevně poškozený, nepoužívejte jej, abyste předešli dalšímu poškození a/nebo riziku, a kontaktujte nás kvůli výměně.

Upozornění týkající se baterie

Baterie se skládá z lithium-iontových článků a chemických prvků, které jsou nebezpečné pro zdraví a životní prostředí.

Výrobek nepoužívejte, pokud z něj vychází zápach, látky nebo nadměrné teplo. Nevyhazujte výrobek ani baterii do komunálního odpadu. Koncový uživatel odpovídá za likvidaci elektrických a elektronických zařízení a baterií v souladu se všemi příslušnými předpisy.

Nepoužívejte použité, vadné a/nebo neoriginální baterie jiných modelů nebo značek.

**NEBEZPEČÍ**

Nenechávejte baterii v blízkosti zdrojů ohně nebo tepla. Nebezpečí požáru a výbuchu.

Baterii neotevírejte ani nerozebírejte, nezasahujte do ní, neházejte s ní, nepichujte ji ani k ní nepřipevňujte žádné předměty.



Nedotýkejte se látek vytékajících z baterie, protože obsahuje nebezpečné látky. Nedovoľte, aby se baterie dotýkaly děti nebo zvířata.

Baterii nepřebíjejte ani nezkratujte. Nebezpečí požáru a výbuchu.



Baterii neponořujte ani nevystavujte působení vody, deště nebo jiných kapalných látek. Nevystavujte baterii přímému slunečnímu záření, nadměrnému teplu nebo chladu (například nenechávejte výrobek nebo baterii delší dobu v autě na přímém slunci), prostředí s výbušnými plyny nebo plameny.

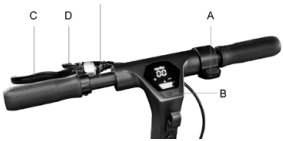



Nepřeppravujte ani neukládejte baterii s kovovými předměty, jako jsou sponky do vlasů, náhrdelníky apod. Kontakt kovových předmětů s kontakty baterie může způsobit zkrat s následkem fyzického zranění nebo smrti.

5. Informace o ovladačích/Ovládací panel

eSR2 / eSR2 EVO / Tuareg	eSRZ / eSRZ Safe Ride
<p>Ovládání směrových ukazatelů (pokud jsou přitomné)</p>  <p>Akcelerátor (A): zatlačením směrem dolů zrychlíte. Startovací tlačítko (B): stisknutím zapnete/vypnete výrobek. Brzdová páčka (C): zmáčknutím páčky zabrzdíte. Změna rychlostního stupně: jedním stisknutím tlačítka (B) zvolíte požadovaný stupeň. Rychlým stisknutím 3krát po sobě změníte hodnotu km/h na Mph. Rychlým stisknutím 4krát po sobě změníte ODO na TRIP. Světla: stiskněte 2krát tlačítko (B) pro zapnutí/vypnutí. Zvonek: stiskněte jednou tlačítko (D) pro jeho aktivaci.</p>	<p>Ovládání směrových ukazatelů (pokud jsou přitomné)</p>  <p>Akcelerátor (A): zatlačením směrem dolů zrychlíte. Startovací tlačítko (B): stisknutím po dobu 2 sekund výrobek zapnete nebo vypnete. Páčka/ovládání brzdy (C): zmáčkněte nebo stlačte směre dolů pro brzdění. Změna rychlostního stupně: stiskněte 2krát tlačítko (B) pro zvolení požadovaného stupně. Světla: stiskněte jednu tlačítko (B) pro zapnutí/vypnutí. ODO/Trip: stiskněte 3krát tlačítko (B) pro změnu režimu Km/h-Mph: stiskněte 4krát tlačítko (B) pro změnu režimu</p>

Model	Referenční obrázek	Symboły
eSR2 eSR2 EVO Tuareg	 <p>POZOR</p> <p>Funkce Zero Start (start z nuly): Akcelerátor se aktivuje, jakmile rychlost jízdy překročí 3 km/h</p>	<ol style="list-style-type: none"> Úroveň nabití baterie: úroveň nabití baterie je indikována 4 čárkami. Tachometr: zobrazuje aktuální rychlost koloběžky. ODO: Celková ujetá vzdálenost. TRIP: Vzdálenost jednotlivé jízdy. Kontrolka zapnutí světel. Stupeň 1 - na displeji se zobrazí 1 Stupeň 2 - na displeji se zobrazí 2 Stupeň 3 - na displeji se zobrazí 3 Tempomat: Udržení rychlosti. Aktivuje se po několika sekundách udržování stejné rychlosti. Displej vydá krátký zvuk. Servisní kontrolka: signalizuje, že je nutná údržba technickým servisem. Kontrolka Bluetooth: stále aktivní.

<p>eSRZ</p> <p>eSRZ</p> <p>Safe Ride</p>	 <div data-bbox="174 375 364 428" style="border: 1px solid black; padding: 5px; margin-top: 10px;">  <p>POZOR</p> </div> <p>Funkce Zero Start (start z nuly): Akcelerátor se aktivuje, jakmile rychlost jízdy překročí 3 km/h</p>	<ol style="list-style-type: none"> 1. Úroveň nabití baterie: úroveň nabití baterie je indikována 4 čárkami. 2. Tachometr: zobrazuje aktuální rychlost koloběžky. 3. ODO: Celková ujetá vzdálenost. 4. TRIP: Vzdálenost jednotlivé jízdy. 5. Kontrolka zapnutí světel. 6. Úroveň 1 - na displeji se zobrazí symbol chodce. 7. Úroveň 2 - na displeji se zobrazí ECO. 8. Úroveň 3 - na displeji se zobrazí D. 9. Úroveň 4 - na displeji se zobrazí S. 10. Tempomat: Udržení rychlosti. Aktivuje se po několika sekundách udržování stejné rychlosti. Displej vydá krátký zvuk. 11. Jednotka rychlosti: km/h-Mph
--	--	--

Směrové ukazatele (pokud jsou přítomné)		
Modely *		
<p>eSR2</p> <p>eSR2 EVO</p> <p>Tuareg (levá strana řídítek)</p>	 <p>Ovládání:</p> 	<p>U modelů, kde jsou směrová světla přítomna, jsou umístěna na konci řídítek (na levé a pravé straně). Směrové ukazatele jsou potřebné pro včasné varování před změnou směru jízdy.</p> <div data-bbox="578 841 768 893" style="border: 1px solid black; padding: 5px; margin-top: 10px;">  <p>POZOR</p> </div> <p>Před každým použitím výrobku zkontrolujte, zda směrové ukazatele správně fungují.</p>
<p>eSRZ (pravá strana řídítek)</p> <p>eSRZ Safe Ride (levá strana řídítek)</p>	<p>Ovládání:</p> 	<p>U modelů, kde jsou směrová světla přítomna, jsou umístěna na konci řídítek (na levé a pravé straně). Směrové ukazatele jsou potřebné pro včasné varování před změnou směru jízdy.</p> <div data-bbox="578 1211 768 1263" style="border: 1px solid black; padding: 5px; margin-top: 10px;">  <p>POZOR</p> </div> <p>Před každým použitím výrobku zkontrolujte, zda směrové ukazatele správně fungují.</p>

6. Rychlonávod

- Při prvním použití nabijte výrobek na 100 %.
- Zkontrolujte tlak v pneumatikách (doporučená hodnota je uvedena na boku pneumatiky). Pokud výrobek neujede alespoň 60 % deklarovaného počtu kilometrů nebo nedosáhne maximální rychlosti během prvních 3 měsíců používání, je pravděpodobné, že se pneumatiky opět vyfoukly a je třeba obnovit tlak podle pokynů.
- Zkontrolujte a seřídte brzdy.
- Zapněte displej.
- Umístěte výrobek na rovný povrch.
- Držte řídítka pevně oběma rukama. Jednou nohou si stoupněte na stupátko a druhou se lehce odrazte a zrychlete.



POZOR

Funkce Zero Start: akcelerator se aktivuje, jakmile rychlost jízdy vpřed překročí 3 km/h.

Z bezpečnostních důvodů je výrobek zpočátku nastaven tak, aby nedošlo k nastartování ze zastavené polohy.

- Při jízdě na výrobku se během zatáčení naklánějte ve směru jízdy a pomalu otáčejte řídítka.
- Chcete-li výrobek zastavit, uvolněte akcelerator, stiskněte brzdovou páčku.
- Pro sestoupení nejdříve výrobek zcela zastavte. Sestupování z výrobku za jízdy může způsobit zranění.
- Před každým použitím zkontrolujte brzdy a jejich opotřebení, tlak v pneumatikách (doporučená hodnota je uvedena na boku pneumatiky), opotřebení kol, plynový pedál a stav nabití baterie.

Poloha brzdové páčky

eSR2 / eSR2 EVO / Tuareg



Polohu brzdové páčky lze v případě potřeby upravit vyšroubováním šroubu (A). Po nastavení polohy utáhněte šroub (A).

eSRZ / eSRZ Safe Ride (opačná strana)

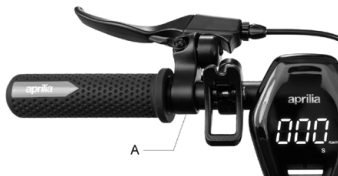

Polohu brzdové páčky lze v případě potřeby upravit vyšroubováním šroubu ve spodní poloze (A). Po nastavení polohy utáhněte šroub (A).

eSR2 / eSR2 EVO / Tuareg

eSRZ



Pokud je brzda příliš utažená nebo příliš povolena, povolte nebo utáhněte šroub (A).

Pokud je brzdová páčka i po provedení prvního kroku příliš měkká nebo příliš tvrdá, může být nutné operaci opakovat, dokud nebude dosaženo optimálního nastavení.

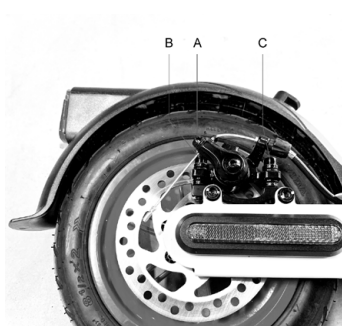

Pokud je brzda příliš utažená nebo příliš volná, povolte pomocí imbusového klíče šroub (A), poté seřídte brzdové lanko (pokud je příliš utažené, zkrátte brzdové lanko směrem nahoru, pokud je příliš volné, stáhněte brzdové lanko směrem dolů) a poté šroub (A) opět utáhněte.

Zkontrolujte správné zarovnání mezi brzdovým třmenem a kotoučem. Pomocí šroubů (B) a (C) v případě potřeby upravte polohu/vyrovnaní na kotouči.

7. Složení a přeprava

Ujistěte se, že je elektrická koloběžka vypnutá. Rukou uchopte představec řídicítek, zatáhněte za páčku, sklopte představec řídicítek směrem k plošině a zahákněte.

eSR2 / eSR2 EVO / Tuareg	eSRZ / eSRZ Safe Ride
	

Po složení ji zvedněte uchopením za představec řídicítek jednou nebo oběma rukama.



POZOR

Dbejte na pevné držení výrobku během přepravy. Pokud si nejste jisti, že dokážete udržet hmotnost výrobku, nepokračujte v přepravě se zvednutým výrobkem. Při náhlém pádu může výrobek způsobit vážné zranění a poškození.

8. Autonomie a výkon

Maximální dojezd a výkon vozidla závisí na několika proměnných:

Terén: jízda po hladkém povrchu znamená větší dojezd a výkon než jízda po nerovných cestách a do kopce.

Hmotnost uživatele: čím větší je hmotnost, tím kratší je dojezd a výkon vozidla.

Teplota: jízda na koloběžce ve velmi chladném nebo horkém prostředí ovlivňuje dojezd a výkon.

Rychlost a styl jízdy: plynulá a konstantní jízda prodlužuje autonomii. Neustálé zrychlování, zpomalování a manévrování výrazně snižuje dojezd. Nižší rychlost prodlužuje autonomii.

Údržba: včasné dobíjení, řádná údržba a pravidelná kontrola tlaku v pneumatikách (viz referenční hodnota v oddíle 11) zvýší dojezd a zajišťují stálý výkon v průběhu času.

Úroveň nabití baterie ovlivňuje výkon, čím nižší je, tím nižší je rychlostní výkon, zejména ve stoupáních.

9. Úschova, údržba a čištění



POZOR

Pokud jsou na těle výrobku skvrny, očistěte je vlhkým hadříkem. Pokud skvrny přetrvávají, naneste na ně neutrální mýdlo, vyčistěte je zubním kartáčkem a poté je otřete vlhkým hadříkem. Pokud jsou na plastových součástech škrábance, odstraňte je pomocí brusného papíru nebo jiného brusného materiálu. Výrobek nečistěte alkoholem, benzínem, parafinem ani jinými korozivními a těkavými chemickými rozpouštědly, aby nedošlo k jeho vážnému poškození. Výrobek nemyjte vysokotlakými proudy vody. Při čištění se ujistěte, že je výrobek vypnutý, nabíjecí kabel je odpojený a gumová krytka je uzavřená, protože prosakující voda může způsobit úraz elektrickým proudem nebo jiné vážné problémy. Vniknutí vody do baterie může způsobit poškození vnitřních obvodů, riziko požáru nebo výbuchu. Pokud existuje jakákoliv pochybnost, že do baterie vnikla voda, okamžitě přestaňte baterii používat a vraťte ji ke kontrole do technického servisu nebo k prodejci.

Pokud výrobek nepoužíváte, skladujte jej v uzavřeném prostoru na suchém a chladném místě. Neskladujte jej delší dobu venku nebo uvnitř automobilu. Nadměrné sluneční záření, přehřátí a nadměrný chlad urychlují stárnutí pneumatik a ohrožují životnost výrobku i baterie. Nevystavujte ji dešti ani vodě, neponořujte ji a nemyjte vodou.

Pravidelně kontrolujte utažení jednotlivých šroubových součástí, zejména os kol, skládacího a přepravního systému, systému řízení, brzdového systému, dobrý stav rámu, vidlic a odpružení. Matice a všechny ostatní samosvorné spojovací prvky mohou ztratit svou účinnost, proto je nutné tyto součásti pravidelně kontrolovat a dotahovat.

Stejně jako všechny mechanické součásti podléhá i tento výrobek opotřebení. Různé materiály a součásti mohou reagovat na opotřebení nebo únavu z namáhání různým způsobem. Pokud je životnost součásti překročena, může dojít k jejímu náhlému rozbíjení a zranění řidiče. Jakékoli praskliny, škrábance nebo změna barvy na vysoce namáhaných místech znamenají, že životnost součásti je již vyčerpána a je třeba ji vyměnit.

Zkontrolujte stav opotřebení pneumatik: nesmí být žádné prřezy, praskliny, cizí tělesa, abnormální otoky, chybějící části nebo jiná poškození. Tlak v pneumatikách je uveden v kapitole 11 tohoto návodu k obsluze.

Nepokoušejte se výrobek sami rozebírat nebo opravovat. Výměnu všech součástí koloběžky musí provést autorizovaný servis, více informací získáte u svého prodejce nebo na internetových stránkách www.apriliasmartmovement.it/en/

10. Konfigurace aplikace

Tento produkt lze kombinovat s aplikací Aprilia Smart Movement. Aplikace umožňuje ovládat výrobek přímo z chytrého telefonu.

Stáhněte a nainstalujte aplikaci naskenováním QR KÓDU. Pokud aplikaci nenajdete, doporučujeme ji vyhledat ve vlastní referenční službě aplikací.

Níže jsou uvedeny výrobky vybavené technologií Bluetooth, které lze spárovat s aplikací Aprilia Smart Movement: Aprilia eSR2, Aprilia eSR2 EVO, Tuareg.

Tento produkt lze kombinovat s aplikací Aprilia Smart Movement. Aplikace umožňuje ovládat výrobek přímo z chytrého telefonu.



Otevřete aplikaci a postupujte podle pokynů v referenční službě aplikací.

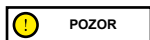

Aplikace může vyžadovat různá oprávnění nezbytná pro její používání a funkčnost.

Verze aplikace mohla být ve vaší službě aplikací aktualizována. Doporučujeme neustále kontrolovat aktualizace aplikací, zda neobsahují nové funkce, a do zařízení vždy instalovat nejnovější verzi aplikace.

Nepoužívejte vaše zařízení během řízení.

11. Technický list

Obecné informace	eSR2	eSR2 EVO	
Rám	Hliníková slitina		
Odpružení	přední a zadní		
Rychlost	Kód výrobku: AP-MO-210002 AP-MO-210006 AP-MO-210008 L1: ≤ 6 km/h L2: ≤ 20 km/h L3: ≤ 25 km/h (max.rychlost)*	Kód výrobku: AP-MO-220004 L1: ≤ 6 km/h L2: ≤ 15 km/h L3: ≤ 20 km/h (max.rychlost)*	Kód výrobku: AP-MO-210003 AP-MO-220006 L1: ≤ 6 km/h L2: ≤ 15 km/h L3: ≤ 20 km/h (max.rychlost)*
Maximální sklon**	23%	24%	
Brzdy	Přední bubnová brzda a zadní elektrická brzda	Přední bubnová brzda a zadní elektrická brzda	
Pneumatiky	10" s vnitřní duší Doporučený tlak: 36 psi / 2,5 bar	10" s vnitřní duší Doporučený tlak: 36 psi / 2,5 bar	
Maximální zatížení	120 kg	100 kg	
Řidič	Zkontrolujte aktuální legislativu ve vaší zemi		
Provozní teplota	-5°C až 45 °C	-5°C až 45 °C	
Stupeň ochrany	IPX4	IPX4	
Doba nabíjení	zhruba 5-6 hodin	zhruba 6-7 hodin	
Autonomie**	až 30 km	až 60 km	
Elektrický systém			
Jmenovitý výkon motoru	0,35 kW; 350 W bezkartáčový, 19,6 Nm	500 W; 0,5 kW bezkartáčový, 22,9 Nm	
Maximální výkon motoru	0,55 kW; 550 W	0,85 kW; 850 W	
Displej	integrovaný barevný LED	integrovaný barevný LED	
Baterie	36V 8Ah 288Wh	48V 14.4Ah 691Wh	
Nízkonapěťová ochrana	31 V	38 V	
Proudový limit	17A		
KERS	ano	ano	
Světla	Přední a zadní LED	Přední a zadní LED	
Funkčnost	Bluetooth s aplikací		
Míry			
Čistá hmotnost	17 kg	18,5 kg	
Hrubá hmotnost	20 kg	21 kg	

* Vždy dodržujte silniční předpisy a příslušné předpisy platné v zemi použití.

** V závislosti na hmotnosti řidiče, stavu vozovky a teplotě.

Obecné informace	eSRZ	eSRZ Safe Ride
Rám	ocel a hliník	ocel a hliník
Odpružení	ne	ne
Rychlost	Kód výrobku: AP-MO-210005 AP-MO-210007 L1: ≤ 6 km/h L2: ≤ 15 km/h L3: ≤ 20 km/h L3: ≤ 25 km/h (max.rychlost)*	Kód výrobku: AP-MO-220003 L1: ≤ 6 km/h L2: ≤ 10 km/h L3: ≤ 15 km/h L3: ≤ 20 km/h (max.rychlost)*
Maximální sklon**	21%	21%
Brzdy	Přední elektrická brzda a zadní kotoučová	Přední elektrická brzda a zadní kotoučová
Pneumatiky	8,5" s duší přední a zadní Tlak: 50 psi / 3,4 bar	8,5" s duší přední a zadní Tlak: 50 psi / 3,4 bar
Maximální zatížení	100 kg	100 kg
Řidič	Zkontrolujte aktuální legislativu ve vaší zemi	
Provozní teplota	-5°C až 45 °C	-5°C až 45 °C
Stupeň ochrany	IPX5	IPX5
Doba nabíjení	zhruba 4 hodiny	Zhruba 4 hodiny
Autonomie**	Až 20 km	Až 20 km
Elektrický systém		
Jmenovitý výkon motoru	0.3 kW; 300 W bezkartáčový	0.3 kW; 300 W bezkartáčový
Maximální výkon motoru	0.45kW; 450W	0.45kW; 450W
Displej	integrováný barevný LED	LED
Baterie	36V 6Ah 216Wh	36V 6Ah 216Wh
Nízkonapěťová ochrana	31V ± 0.5V	31V ± 0,5V
Proudový limit	16A	16A
KERS	ano	ano
Světla	Přední a zadní LED	Přední a zadní LED
Funkčnost	-	-
Míry		
Čistá hmotnost	13,8 kg	14 kg
Hrubá hmotnost	16,9 kg	17,1 kg

* Vždy dodržujte silniční předpisy a příslušné předpisy platné v zemi použití.

** V závislosti na hmotnosti řidiče, stavu vozovky a teplotě.

Obecné informace		Tuareg	
Rám	slitina hliníku		
Odpružení	přední a zadní		
Rychlost	Kód výrobku: AP-MO-220001 L1: ≤ 6 km/h L2: ≤ 20 km/h L3: ≤ 25 km/h (max.rychlost)*	Kód výrobku: AP-MO-220005 L1: ≤ 6 km/h L2: ≤ 15 km/h L3: ≤ 20 km/h (max.rychlost)*	
Maximální sklon**	14%		
Brzdy	Přední bubnová brzda a zadní elektrická brzda		
Pneumatiky	10" off-road s předními a zadními dušemi Tlak: 50 psi / 3,4 bar		
Maximální zatížení	120 kg		
Řidič	Zkontrolujte aktuální legislativu ve vaší zemi		
Provozní teplota	-5°C až 45 °C		
Stupeň ochrany	IPX5		
Doba nabíjení	zhruba 5 hodin		
Autonomie**	Až 40 km		
Elektrický systém			
Jmenovitý výkon motoru	0,35 kW; 350 W bezkartáčový, 19,6 Nm		
Maximální výkon motoru	0,55 kW; 550 W		
Displej	integrovaný barevný LED		
Baterie	36V 10.4Ah 374Wh		
Nízkonapěťová ochrana	31V ± 1V		
Proudový limit	17A		
KERS	ano		
Světla	Přední a zadní LED		
Funkčnost	Bluetooth s aplikací		
Míry			
Čistá hmotnost	18 kg		
Hrubá hmotnost	21 kg		

* Vždy dodržujte silniční předpisy a příslušné předpisy platné v zemi použití.

** V závislosti na hmotnosti řidiče, stavu vozovky a teplotě.

12. Řešení problémů

Chyba	Příčina	Řešení
Motor nefunguje	Elektrický problém, přítomnost chybového kódu	Požádejte o technickou asistenci
Hnací kolo se neotáčí	Problém na brzdách Motor je zablokován	Seřídte brzdy, pokud problém přetrvává, požádejte o technickou asistenci Zkontrolujte, zda je kolo správně utaženo, zkontrolujte, že se kolo otáčí bez zapnutí vozidla. Pokud problém přetrvává, požádejte o technickou asistenci
Motor se během provozu zastaví	Přehřátí motoru Přítomnost chybového kódu	Zastavte vozidlo a počkejte, až vychladne Požádejte o technickou asistenci
Po nabití se výrobek nezapne nebo se po pár kilometrech vypne	Poškozená baterie	Požádejte o technickou asistenci
Baterie se nenabíjí nebo se výrobek nezapne	Problémy připojení Baterie není připojena (modely s odnímatelnou baterií) Baterie je vybitá Poškozená baterie Problémy s nabíječkou	Požádejte o technickou asistenci Zkontrolujte, zda je napájecí konektor připojený. Nabijte baterii na 100% Požádejte o technickou asistenci Vyměňte nabíječku

Tabulka s chybovými kódy

Chybový kód eSR2 / eSR2 EVO / Tuareg	Pokyny	Řešení
E01	Porucha motoru	Požádejte o technickou asistenci
E02	Porucha MOS řídicí jednotky	Požádejte o technickou asistenci
E03	Porucha snímače brzdové páčky	Požádejte o technickou asistenci
E04	Porucha akcelerátoru	Požádejte o technickou asistenci
E05	Nízkonapěťová ochrana	Nabijte baterii, pokud se problém nevyřeší, požádejte o technickou asistenci
E06	Chyba signálu řídicí jednotky	Požádejte o technickou asistenci
E07	Ochrana proti přepětí	Pokud dojde k resetu, vypněte vozidlo, počkejte několik minut a znovu jej nastartujte
E08	Porucha OP ovladače	Požádejte o technickou asistenci

Chybový kód eSRZ / eSRZ Safe Ride	Pokyny	Řešení
E01	Porucha akcelerátoru	Požádejte o technickou asistenci
E02	Porucha snímače brzdové páčky	Požádejte o technickou asistenci
E03	Porucha motoru	Požádejte o technickou asistenci
E04	Chyba komunikace	Požádejte o technickou asistenci
E05	Chyba překročení teploty	Požádejte o technickou asistenci
E06	Chyba řídicí jednotky	Požádejte o technickou asistenci
E07	Chyba fáze/proudu	Požádejte o technickou asistenci
E08	Chyba napětí baterie	Nabijte baterii, pokud se problém nevyřeší, požádejte o technickou asistenci

13. Odpovědnost a obecné záruční podmínky

Řidič na sebe přebírá veškerá rizika spojená s nepoužíváním přílby a dalších ochranných pomůcek.

Řidič je povinen dodržovat příslušné místní předpisy upravující:

1. minimální povolený věk řidiče,
2. omezení typu řidičů, kteří mohou výrobek používat,
3. všechny ostatní legislativní aspekty.

Řidič je rovněž povinen udržovat výrobek v čistotě a v bezvadném stavu, pečlivě provádět bezpečnostní kontroly, za které odpovídá, jak je popsáno v předchozích bodech, nijak s výrobkem nemanipulovat a uchovávat veškerou dokumentaci týkající se údržby.

Společnost neodpovídá za způsobené škody a nenesे žádnou odpovědnost za škody způsobené na majetku nebo osobách v případech, kdy:

- výrobek je používán nesprávně nebo v rozporu s návodem k použití;
- výrobek je po zakoupení změněn nebo je s ním manipulováno na všech nebo některých jeho součástech.

V případě poruchy výrobku z příčin, které nelze přičíst nesprávnému chování řidiče, a pokud si přejete konzultovat všeobecné záruční podmínky, obraťte se na svého prodejce nebo navštivte internetové stránky www.apriliasmartmovement.it/en/

Jakékoli poruchy nebo závady způsobené náhodnými událostmi a/nebo přičitatelné odpovědnosti Kupujícího, nebo používáním Výrobku, které není v souladu s jeho určením a/nebo s ustanoveními technické dokumentace přiložené k Výrobku, nebo v důsledku neseřízení mechanických částí, přirozeného opotřebení opotřebitelných materiálů nebo způsobené chybami při montáži, nedostatečnou údržbou a/nebo používáním Výrobku, které není v souladu s návodem, jsou vždy vyloučeny z rozsahu Zákonné záruky na Výrobky.

Například je třeba považovat za vyloučené ze zákonné záruky na výrobky:

- poškození způsobená nárazy, náhodnými pády nebo srážkami, propíchnutím;
- poškození způsobená používáním, vystavením nebo skladováním v nevhodném prostředí (např. přítomnost deště a/nebo bláta, vystavení vlhkosti nebo nadměrnému zdroji tepla, kontakt s pískem nebo jinými látkami);
- škody způsobené nepřizpůsobením mechanických dílů, mechanických kotoučových brzd, řídítek, pneumatik atd. k provozu na pozemních komunikacích a/nebo jejich údržbě; nesprávnou instalací a/nebo nesprávnou montáží dílů a/nebo součástí;
- přirozené opotřebení opotřebitelných materiálů: mechanické kotoučové brzdy (např. destičky, třmeny, kotouče, kabely), pneumatiky, plošiny, těsnění, ložiska, LED světla a žárovky, stojánek, řídítka, blatníky, gumové díly (plošina), svazky kabelových konektorů, masky a samolepky atd.;
- nesprávná údržba a/nebo nesprávné používání baterie výrobku;
- manipulace s částmi výrobku a/nebo jejich namáhání;
- nesprávná nebo nedostatečná údržba nebo úprava výrobku;
- nesprávné používání výrobku (např: nadměrné zatížení, použití v soutěžích a/nebo pro komerční pronájem nebo půjčování);
- údržba, opravy a/nebo technické zásahy na Výrobku prováděné neoprávněnými třetími stranami;
- škody na výrobcích vzniklé v důsledku přepravy, pokud tuto přepravu provádí Kupující;
- poškození a/nebo závady vzniklé v důsledku použití neoriginálních náhradních dílů.

Prostudujte si prosím nejnovější verzi záručních podmínek, která je k dispozici na internetových stránkách www.apriliasmartmovement.it/en/support/



POZOR

Nakládání s vyřazeným elektrickým nebo elektronickým zařízením (platí ve všech zemích EU a dalších evropských systémech s odděleným sběrem)

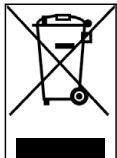

Tento symbol na výrobku nebo na obalu označuje, že s výrobkem se nesmí nakládat jako s běžným komunálním odpadem, ale musí být předán do příslušného sběrného místa pro recyklaci elektrických a elektronických zařízení (OEEZ).

Zajištěním správné likvidace tohoto výrobku pomůžete zabránit možným negativním dopadům na životní prostředí a zdraví, které by jinak mohly být způsobeny jeho nevhodnou likvidací. Recyklace materiálů pomáhá chránit přírodní zdroje.

Podrobnější informace o recyklaci a likvidaci tohoto výrobku získáte od místní služby pro likvidaci odpadu nebo v obchodě, kde jste jej zakoupili.

V každém případě musí být likvidace provedena v souladu s předpisy platnými v zemi nákupu.

Spotřebitelé jsou zejména povinni nelikvidovat OEEZ jako komunální odpad, ale podílet se na odděleném sběru tohoto druhu odpadu prostřednictvím dvou způsobů odevzdání:

- do městských sběrných center (nazývaných také sběrné dvory), přímo nebo prostřednictvím sběrných služeb městských společností, pokud jsou k dispozici;
- na prodejních místech nových elektrických a elektronických zařízení.

Zde je možné bezplatně odevzdat velmi malé OEEZ (s nejdelší stranou menší než 25 cm), zatímco větší lze odevzdat v režimu 1 za 1, tj. odevzdáním starého výrobku při zakoupení nového se stejnými funkcemi.

Kromě toho je režim 1 za 1 zaručen vždy při nákupu nového EEZ spotřebitelem, bez ohledu na velikost OEEZ.

V případě neoprávněné likvidace elektrického nebo elektronického zařízení mohou být uplatněny sankce stanovené platnými právními předpisy na ochranu životního prostředí (dle italské legislativy, je nutné ověřit předpisy platné v zemi použití/likvidace vozidla).

Pokud OEEZ obsahuje baterie nebo akumulátory, musí být odstraněny a podrobeny zvláštnímu oddělenému sběru.



POZOR

Zpracování vybitých baterií (platí ve všech zemích Evropské unie a v dalších evropských systémech s odděleným sběrem)

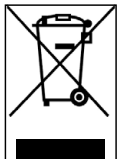

Tento symbol na výrobku nebo na obalu označuje, že s baterií se nesmí nakládat jako s běžným komunálním odpadem. U některých typů baterií může být tento symbol použit v kombinaci s chemickým symbolem.

Pokud baterie obsahuje více než 0,0005% rtuti nebo 0,004% olova, přidávají se chemické symboly pro rtuť (Hg) nebo olovo (Pb).

Zajištěním správné likvidace baterií pomáháte předcházet možným negativním dopadům na životní prostředí a zdraví, které by jinak mohly být způsobeny jejich nevhodnou likvidací. Recyklace materiálů pomáhá chránit přírodní zdroje. V případě výrobků, které z důvodu bezpečnosti, výkonu nebo ochrany dat vyžadují pevné připojení k vnitřní baterii, musí být vyměněny pouze kvalifikovaným servisním personálem.

Po skončení životnosti výrobku jej odevzdejte do vhodných sběrů zaměřených na likvidaci elektrických a elektronických zařízení: tím zajistíte, že bude správně naloženo i s baterií uloženou uvnitř.

Podrobnější informace o způsobu likvidace použité baterie nebo výrobku získáte od místní služby pro likvidaci odpadu nebo v obchodě, kde jste výrobek zakoupili.

V každém případě musí být likvidace provedena v souladu s předpisy platnými v zemi nákupu.

Tento návod platí pre nasledujúce elektrické kolobežky:

eSR2, eSR2 EVO, eSRZ, eSRZ Safe Ride, Tuareg

Návod na použitie

AP-MO-000001 rev. 2

Preklad pôvodného návodu

Ďakujeme, že ste si vybrali tento výrobok.

Pre informácie, technickú podporu, pomoc a konzultáciu všeobecných záručných podmienok kontaktujte svojho predajcu alebo navštívte www.apriliasmartmovement.it/en/

Obsah

1. Bezpečnostné pokyny
2. Obsah balenia a montáž
3. Náhľad na výrobok
4. Nabíjanie batérie
5. Informácie o ovládaniach / Ovládací panel
6. Rýchly sprievodca
7. Skladanie a preprava
8. Jazdný dosah a výkony
9. Uchovávanie, údržba a čistenie
10. Konfigurácia aplikácie
11. Technický list
12. Riešenie problémov
13. Zodpovednosť a všeobecné záručné termíny

1. Bezpečnostné pokyny

DÔLEŽITÉ! Pred používaním výrobku si prečítajte a pozorne dodržiavajte nasledujúce pokyny. Uchovajte tento návod pre budúce nahľadnutia alebo pre nových používateľov.

Venujte čas potrebný na to, aby ste sa naučili základné praktické postupy na zabránenie ťažkým úrazom, ku ktorým by mohlo dôjsť v prvých mesiacoch. Obráťte sa na svojho predajcu za účelom primeranej podpory v súvislosti so správnymi spôsobmi používania výrobku alebo kontaktu s organizáciou vhodného zaškolenia.

Podnik odmieta akúkoľvek priamu aj nepriamu zodpovednosť odvodenú od nesprávneho používania výrobku, nedodržania noriem cestnej premávky a pokynov uvedených v tomto návode, úrazy, nehody a spory spôsobené nedodržaním noriem a nelegálnymi činnosťami.

Tento výrobok sa používa na rekreačné účely, smie ho používať iba jedna osoba a nepoužíva sa na prepravu cestujúcich, preto ho nesmie používať viac ako jedna osoba súčasne.

Žiadnym spôsobom nemeňte účely použitia vozidla, tento výrobok nie je vhodný na akrobacie, súťaže, prepravu predmetov, vlečenie iných vozidiel alebo prívosov.

Pri používaní elektrickej kolobežky buďte opatrní a dodržiavajte zákon o cestnej premávke krajiny, v ktorej sa kolobežka používa, aby ste sa vyhli rizikám a v maximálnej možnej miere chránili seba a ostatné osoby.

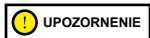

Požiadavky na jazdu:

Model kolobežky	eSR2	eSR2 EVO	eSRZ	eSRZ Safe Ride	Tuareg
Kód výrobku bez ukazovateľov smeru	AP-MO-210002	AP-MO-210003	AP-MO-210005	-	-
Kód výrobku so zahnutými ukazovateľmi smeru	AP-MO-210006 AP-MO-210008 AP-MO-220004	AP-MO-220006	AP-MO-210007 AP-MO-220003	-	-
Kód výrobku s dvojitým brzdovým systémom	-	-	-	AP-MO-220009	AP-MO-220001 AP-MO-220005
Hmotnosť MIN (kg)	30	30	30	30	30
Hmotnosť MAX (kg)	100	100	100	100	120
MIN vek *	14	14	14	14	14
MAX vek *	65	65	65	65	65
Výška (cm) MIN	120	120	120	120	120
Výška (cm) MAX	200	200	200	200	200

* Pred používaním výrobku si overte a riadte sa miestnymi normami platnými vo vzťahu k minimálnemu veku povolenému pre vodiča, obmedzeniam typov vodičov, ktorí môžu výrobok používať a samotnému používaniu tohto typu výrobku.

Vážená hladina akustického tlaku (hlučnosť) A v uchu vodiča je nižšia ako 70 dB(A).

Grafická forma bezpečnostných upozornení

Na identifikáciu bezpečnostných správ v tomto návode sa používajú nasledujúce grafické symboly označovania. Ich funkciou je pritiahnúť pozornosť čitateľa/používateľa na účely správneho a bezpečného používania výrobku.

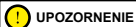

Venujte pozornosť

Zvýrazňuje pravidlá, ktoré sa majú dodržiavať, aby sa zabránilo poškodeniu výrobku a/alebo výskytu nebezpečných situácií.



Zvyškové riziká

Zvýrazňuje prítomnosť nebezpečí, ktoré spôsobujú zvyškové riziká, ktorým používateľ musí venovať pozornosť, aby zabránil zraneniam alebo materiálnym škodám.

Všeobecné upozornenia

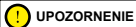

Je dôležité mať na pamäti, že keď sa nachádzate na verejnom mieste alebo na ceste, aj keď do písma dodržiavate tento návod, nie ste imúnni voči zraneniam spôsobeným porušeniami alebo nevhodnými činnosťami podniknutými voči iným vozidlám, prekážkam alebo osobám. Zlé použitie výrobku alebo nedodržanie pokynov v tomto návode môžu spôsobiť vážne škody.

Tento výrobok je elektrické vozidlo. Čím rýchlejšie sa jazdí, tým dlhšia je brzdná vzdialenosť. Núdzové brzdenie na šmykľavých, zablatených, mokrych alebo zľadovateneých vozovkách môže spôsobiť šmykanie kolies a stratu rovnováhy. Je potrebné udržať primeranú rýchlosť a bezpečnú vzdialenosť od ostatných vozidiel alebo peších. Väčšiu pozornosť venujte pri jazde na neznámych cestách. Neotvárajte stojan pri použití výrobku, riziko vážnych osobných zranení a poškodení výrobku.

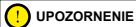

Na mokrych cestách sa brzdná dráha značne zväčšuje a priľnavosť značne znižuje v porovnaní so suchými vozovkami!

Jazdite so zvýšenou pozornosťou, dodržiavajte vzdialenosť!

Pre vlastnú bezpečnosť vždy noste: prilbu, chrániče kolien a laktov, aby ste sa chránili pred prípadnými pádmi a zraneniami pri jazde na výrobku. Pri požívaní výrobku upozorníte vodiča, aby nosil bezpečnostné prostriedky a vysvetlite mu, ako vozidlo používať. Aby sa zabránilo zraneniam, nepožičiavajte výrobok osobám, ktoré nevedia, ako ho používať. Vždy pred použitím výrobku noste topánky.

Deti sa s kolobežkou, ani s jej časťami nesmú hrať, ani sa im nemôže umožniť vykonávať zásahy čistenia alebo údržby.

Pri jazde na výrobku dajte pozor, aby ste deti a peších nevystrašili. Keď prechádzate za nimi, upozornite ich použitím zvončeka a brzditte aplikáciou minimálnej rýchlosti 6km/h.

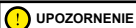

Informácie o frekvencii:

Frekvenčné pásmo zariadenia Bluetooth® je od 2,4000 GHz do 2,4835 GHz.

Maximálny výkon rádiovkej frekvencie prenášanej v týchto frekvenčných pásmach je 100 mW.

Pokyny a varovania o správaní sa počas jazdy

Podmienky	Správne/predpokladané použitie	Nenáležité použitie
Vodiči	Jeden	Viac osôb, s deťmi alebo zvieratami
Bezpečnostné vybavenie	Prilba, chrániče kolien, chrániče laktov, reflexná vesta	Žiadne vybavenie
Kontrola pred jazdou	Pred každým použitím skontrolujte brzdy a ich opotrebovanie, skontrolujte tlak pneumatík (na bočnej strane pneumatiky nájdete odporúčanú hodnotu), opotrebovanie kolies, akcelerátor a stav nabitia batérie. Ak zistíte nezvyčajný hluk alebo akúkoľvek anomáliu, výrobok nepoužívajte a skontaktujte sa so svojím predajcom alebo s autorizovanou službou technickej pomoci	Výrobok nikdy nekontrolujte pred jazdou Výrobok používajte pri výskyte hluku a anomálií

Podmienky	Správne/predpokladané použitie	Nenáležité použitie
Pri kráčaní výrobok tlačte	Nezrýchľujte Pri kráčaní na priechody pre chodcov kolobežku tlačte V zónach pre chodcov, ak v nich nie sú režimy pre chodcov (6 km/h) V preplnených zónach	Stlačte akcelerátor Vedte vozidlo na priechodoch pre chodcov Vedte vozidlo v zónach pre chodcov, ak v nich nie sú režimy pre chodcov (6 km/h) Vedte vozidlo v preplnených zónach
Pri zastavení	Osoba, ktorá vedie tento výrobok, musí byť schopná ľahko položiť obe chodidlá na zem, pričom uchopí riadidlá v správnej výške	Nebyť schopný udržať výrobok zastavený a v rovnováhe. Sediať na výrobku v chode alebo pri zastavení
Jazda v normálnych podmienkach	Žiadny predmet zavesený na riadidlách	Predmety zavesené na riadidlách spôsobujú nestabilitu a počas manévrov môžu byť prekážkou
	Jazda s oboma rukami na riadidlách.	Jazda s len jednou rukou alebo bez rúk
	Nepoužívajte zariadenia ako telefóny, smart hodinky, prehrávače hudby, slúchadlá	Používanie zariadení ako telefóny, smart hodinky, prehrávače hudby, slúchadlá
	Jazda s oboma chodidlami na plošine pohodlným a bezpečným spôsobom	Jazda s jedným alebo dvomi chodidlami mimo plošiny Je zakázané ukladať a koncentrovať záťaž na zadný blatník.
	Jazda s prilbou a ochrannou výbavou	Jazda bez prilby a ochrannej výbavy
	Jazda na ľahko prístupných, hladkých a kompaktných cestách, vyhňte sa oblastiam s intenzívnou premávkou alebo preplneným oblastiam: napr. špecializovaná dráha pre cyklistov, povrchy s hladkou podlahou	Jazda na diaľnici, cestách na veľké vzdialenosti Jazda na frekventovaných cestách Jazda na nástupištiach Jazda v preplnených zónach Jazda na cestách s veľkou nehodovosťou
	Dodržiavať platné miestne normy a zákony o cestnej premávke	Jazda v blízkosti: roklín, zrázov, prístavov, morí, jazier a riek Nedodržiavanie platných noriem a zákonov o cestnej premávke
	Jazdíte vždy dopredu a dávajte pozor na všetky prekážky, vozidlá a blízky chodcov	Rozptyľovanie sa počas jazdy
	Pri zmene smeru sa uistite, či vás ostatní vidia, pričom znížte rýchlosť V každom prípade predvídate trajektóriu a znížte rýchlosť pri súčasnom dodržaní zákona o cestnej premávke a rešpektujúc najzraniteľnejšie osoby Vždy používajte smerovky, ak sú na vozidle	Náhla zmena smeru pri vysokej rýchlosti bez uistenia sa, či ste viditeľní Súčasné brzdenie a zatačanie spôsobuje nestabilitu vozidla Nepoužívanie smeroviek
	Spomaľte v prítomnosti chodcov Používanie režimu chodcov v zónach pre chodcov (6 km/h) Upozornenie na svoju vlastnú prítomnosť zvončekom	Zrýchlenie alebo udržanie konštantnej rýchlosti v prítomnosti chodcov Vedenie bez použitia režimu chodcov v zónach pre chodcov (6 km/h) Neupozornenie na svoju vlastnú prítomnosť zvončekom
Neregulárne podmienky na ceste: umelé pahorky / terasy / hrboľatý povrch vozovky	Jazda pri miernej rýchlosti Jemne zohnite kolena pre lepšiu absorpciu končatín pri prechode na nepravidelný povrch.	Jazda pri vysokej rýchlosti Zrýchlenie na pahorkoch a výmofoch, zostupovanie na terasách, preskakovanie prekážok, vystupovanie na nástupištia, strnulá jazda.

Podmienky	Správne/predpokladané použitie	Nenáležité použitie
Správanie: v zákrute, pri zjazde, v prítomnosti prekážok, blízkych vozidiel a chodcov	<p>Dodržiavanie bezpečnej vzdialenosti</p> <p>Prestaňte zrýchľovať</p> <p>Brzdenie a spomaľovanie</p> <p>Jazda pri miernej rýchlosti a bezpečné brzdenie</p> <p>Venujte pozornosť bránam a iným prekážkam vo výške</p>	<p>Nedodržiavanie bezpečnej vzdialenosti</p> <p>Zrýchľovanie</p> <p>Jazda pri vysokej rýchlosti, náhle brzdenie</p> <p>Prechod pod prekážkami vo výške</p>
Podmienky viditeľnosti	Jazdíte iba v prípade, ak je dostatočné svetlo, aby ste mohli jazdiť bezpečne. V prípade jazdy v nepriaznivých svetelných podmienkach (polhodinu po západe slnka, za tmy a šera aj cez deň, v prípade, ak poveternostné podmienky znemožňujú viditeľnosť vozovky, pri prechode do tunelov) nezabudnite aktivovať svetlá vozidla a noste reflexné vesty alebo pásy.	Jazda v nepriaznivých svetelných podmienkach s vypnutými svetlami a bez použitia reflexnej vesty alebo pásov.
Meteorologické podmienky	Jazda v optimálnych poveternostných podmienkach (bez dažďa)	Jazda v nepriaznivých podmienkach: v daždi, keď sneží, keď je na ceste ľad alebo blato, v silnom vetre alebo v hmle.
Parkovanie	<p>V príslušných zónach bez toho, aby ste bránili premávke vozidiel a pohybu chodcov</p> <p>Na hladkých povrchoch, pričom zabezpečte stabilitu</p> <p>Vozidlo vypnite a vždy použite zariadenie proti krádeži</p> <p>Použite stojan z výbavy</p>	<p>Kdekoľvek, bránenie premávke vozidiel a pohybu chodcov</p> <p>Na neznámych povrchoch a bez zabezpečenia stability</p> <p>Nechať vozidlo zapnuté, bez dozoru a bez zariadenia proti krádeži</p>
Praktizovanie extrémnych športov/akrobacií	NIE	<p>ÁNO</p> <p>Jazda v blízkosti: roklin, zrázov, prístavov, morí, jazier a riek</p> <p>Jazda nad mlákami</p> <p>Súperenie s inými vozidlami</p>
Vystaviť výrobok silným nárazom	NIE	<p>ÁNO</p> <p>skákať nad vecami alebo osobami, skákať nad schodmi alebo z výšky</p>

Čo urobiť po páde:

Overte, či páka akceleračtoru funguje správne. Za týmto účelom zrýchlite a spomaľte niekoľkokrát.

Vždy overte, či brzdy fungujú správne. Ak to chcete urobiť, zostúpte z vozidla, potlačte ho dopredu a zabrzďte, aby ste sa ustíli, či odpovedá na ovládania.

Skontrolujte, či všetky komponenty vozidla sú na svojom mieste a bezpečne upevnené.

Skontrolujte opotrebovanie a tlak pneumatík (odporúčanú hodnotu nájdete na boku pneumatiky).







Skontrolujte opotrebovanie bŕzd a káblov.



Brzdy by sa mohli počas použitia zohriať. Nedotýkajte sa ich po použití.

Zmontovaný výrobok, riadidlá sa musia namontovať s príslušnými skrutkami obsiahnutými v balení.



2. Obsah balenia a montáž

Model	Referenčný obrázok	V balení	Montáž riadiel
eSR2 eSR2 EVO		<p>1 x nabíjačka batérií</p> <p>2 x skrutky M5 s 2 podložkami</p> <p>x skrutky M5 s 2 podložkami</p>	
eSRZ eSRZ Safe Ride		<p>1 x nabíjačka batérií</p> <p>4 x skrutky</p> <p>1x Adaptér na hustenie pneumatík</p> <p>3 x skrutky Allen</p> <p>1 x kľúč</p>	
Tuareg		<p>1 x nabíjačka batérií</p> <p>2 x skrutky M5 s 2 podložkami</p> <p>1 x kľúč Allen 3</p>	

Prechody:

- Vyberte výrobok z balenia
- Otvorte stojan a skontrolujte stabilitu výrobku
- Otvorte predstavec riadiel a upevnite ho zatvorením páky uzatváracieho mechanizmu
- Pripojte napájací kábel displeja k hlavnej kabeláži (ak je to potrebné)
- Riadidlá namontujte na predstavec (nepomliaždite káble)
- Skrutky na predstavci utiahnite kľúčom vo výbave
- Nastavte uzatvárací mechanizmus stĺpika riadenia *(v prípade potreby)

Stabilita stĺpika riadenia

Model	Referenčný obrázok	* Nastavenie
eSR2 eSR2 EVO Tuareg		Vnútri mechanizmu sa nachádza kľúč na šesťhranné matice. Ak je predstavec riadiel málo stabilný po zatvorení, nastavte skrutku mechanizmu tak, aby stačila na zvýšenie stability predstavca.
eSRZ eSRZ Safe Ride		Vnútri mechanizmu sa nachádza kľúč na šesťhranné matice. Ak je predstavec riadiel málo stabilný po zatvorení, nastavte skrutku mechanizmu tak, aby stačila na zvýšenie stability predstavca.



UPOZORNENIE

Výrobok správne zmontujte. V prípade, ak pri montáži zistíte akúkoľvek výrobnú chybu, nejasné prejazdy alebo ťažkosti so samotnou montážou alebo pri nastaveniach, na vozidle nejazdite a skontaktujte sa s o svojím predajcom alebo navštívte sídlo www.apriliasmartmovement.it/en/ pre získanie technickej pomoci.

Nepoužívajte príslušenstvo a/alebo prídavné diely neschválené výrobcom.

Zabráňte prístupu detí k plastovým častiam (vrátane obalových materiálov) a malým častiam, ktoré môžu spôsobiť dusenie.

Je zakázané upravovať alebo meniť výrobok a jeho časti akýmkoľvek spôsobom, mohlo by to poškodiť jeho účinnosť, konštrukciu a spôsobiť škody. Prípadné rezné hrany spôsobené nesprávnym použitím, prasklinami alebo poškodeniami výrobku odstráňte. Ak zistíte akúkoľvek výrobnú chybu, nezvyčajný hluk alebo akúkoľvek anomáliu, na vozidle nejazdite a skontaktujte sa so svojím predajcom alebo navštívte sídlo www.apriliasmartmovement.it/en/ pre získanie technickej pomoci.

3. Náhľad na výrobok

V perspektíve neustáleho technického rozvoja si výrobca vyhradzuje právo zmeniť výrobok bez predchádzajúceho upozornenia, bez automatickej aktualizácie tohto návodu.

Pre informácie a nahliadnutie do revízií tohto návodu navštívte stránku www.apriliasmartmovement.it/en/

eSR2 - eSR2 EVO



1. Displej
2. Páka brzdy
3. Ovládanie smeroviek (ak sú prítomné)
4. Uzatvárací hák
5. Plošina
6. Uzatváracia spona
7. Zadné svetlo
8. Hnacie koleso
9. Zadná tímená vidlica
10. Rám
11. Stojan
12. Nabíjací port (opačná strana)
13. Voľnobežné koleso
14. Bubnová brzda
15. Predná tímená vidlica
16. Sklopný mechanizmus
17. Predné svetlo
18. Akcelerátor

eSRZ



1. Displej
2. Uzatváracia spona
3. Brzdová páka so zvončekom
4. Plošina
5. Uzatvárací hák
6. Zadné svetlo
7. Kotúčová brzda
8. Voľnobežné koleso
9. Stojan
10. Nabíjací port
11. Hnacie koleso
12. Rám
13. Sklopný mechanizmus
14. Predné svetlo
15. Akcelerátor

eSRZ Safe Ride

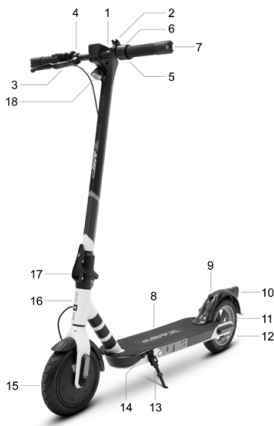

1. Displej
2. Uzatvárací hák
3. Brzdová páka so zvončekom
4. Akcelerátor
5. Ovládanie elektrickej brzdy
6. Ovládač smeroviek
7. Smerovka
8. Plošina
9. Uzáver stípika riadenia
10. Zadné svetlo
11. Kotúčová brzda
12. Voľnobežné koleso
13. Stojan
14. Nabijací port
15. Hnacie koleso
16. Rám
17. Sklopný mechanizmus
18. Predné svetlo

Tuareg



1. Displej
2. Páka brzdy
3. Ovládač smeroviek
4. Uzatvárací hák
5. Plošina
6. Uzatváracia spona stípika riadenia
7. Zadné svetlo
8. Hnacie koleso
9. Zadná tlmená vidlica
10. Rám
11. Stojan
12. Nabijací port (opačná strana)
13. Voľnobežné koleso
14. Bubnová brzda
15. Predná tlmená vidlica
16. Sklopný mechanizmus
17. Predné svetlo
18. Akcelerátor
19. Smerovka
20. Páka brzdy

4. Nabíjanie batérie

Pri prvom použití výrobok nabíjte na 100 %. Uistite sa, či výrobok, nabíjačka batérií a nabíjací port sú suché.

Návod

- Otvorte stojan
- Výrobok vypnite

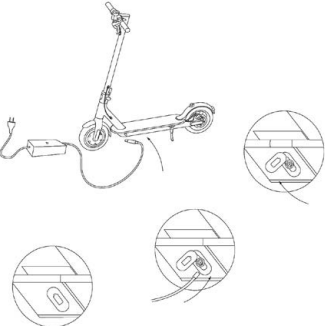
Model	Referenčný obrázok	Návod
eSR2 eSR2 EVO Tuareg		<ul style="list-style-type: none">- Odstráňte gumený kryt z nabíjacej zásuvky- Najprv pripojte nabíjačku do sieťovej zásuvky a potom do nabíjacieho portu;- Keď je výrobok úplne nabitý, svetlo na nabíjačke batérií sa zmení z červeného (nabíja sa) na zelené (nabítie dokončené);- Po ukončení nabíjania najprv odpojte nabíjačku z nabíjacieho portu a potom zo sieťovej zásuvky;- Zatvorte gumový ochranný kryt nabíjacieho portu.
eSRZ eSRZ Safe Ride		<ul style="list-style-type: none">- Odstráňte gumený kryt z nabíjacej zásuvky- Najprv pripojte nabíjačku do sieťovej zásuvky a potom do nabíjacieho portu.- Keď je výrobok úplne nabitý, svetlo na nabíjačke batérií sa zmení z červeného (nabíja sa) na zelené (nabítie dokončené).- Po ukončení nabíjania najprv odpojte nabíjačku z nabíjacieho portu a potom zo sieťovej zásuvky.- Zatvorte gumový ochranný kryt nabíjacieho portu.

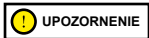

Na nabíjanie tohto produktu používajte IBA nabíjačku batérií vo výbave

Model	Model nabíjačky batérií	Výstupné napätie	Čas nabíjania
eSR2	HLT-180-4201500	42 V – 1,5 A	5 - 6 h
eSR2 EVO	HLT-180-5462000	54 V – 2,0 A	6 - 7 h
eSRZ	FY0684201500	42 V – 1,5 A	4 - 5 h
eSRZ Safe Ride			
Tuareg	HLT-180-4202000	42 V – 2 A	5 h

Použitie iného typu nabíjačky môže poškodiť výrobok alebo predstavovať iné potenciálne riziká.

Nikdy nenabíjajte výrobok bez dozoru. Výrobok počas nabíjania nezapínajte.

Po každom použití batériu úplne nabíte, aby ste predĺžili jej životnosť. Nenabíjajte výrobok ihneď po použití. Pred opätovným nabitím nechajte výrobok asi jednu hodinu vychladnúť.

Výrobok sa nesmie nabíjať predĺžene. Nadmerné nabitie skracuje životnosť batérie a spôsobuje ďalšie potenciálne riziká.

Odporúča sa nedovoľiť, aby sa vozidlo úplne vybilo, čím sa zabráni poškodeniu batérie.

Poškodenie spôsobené chýbajúcim predĺženým nabitím je nezvratné a nie je kryté obmedzenou zárukou. Keď dôjde k poškodeniu, batéria sa nemôže dobiť (je zakázané demontáž batérie nekvalifikovanými osobami, keďže by to mohlo vyvolať zásahy elektrickým prúdom, skraty alebo dokonca aj bezpečnostné nehody značného rozsahu). Ak sa nepoužíva určité obdobie, napríklad, cez dovolenku, a zariadenie zveríte tretej strane, nechajte ho v stave čiastočného nabitia (20-50 % nabitia), nie úplne nabité.

Pravidelne vykonávajte vizuálne prehliadky nabíjačky batérií a káblov nabíjačky batérií. Ak kábel nabíjačky batérií vykazuje jasné poškodenia, nepoužívajte ho, aby ste zabránili ďalším poškodeniam/rizikám, prosíme, aby ste sa s nami skontaktovali za účelom výmeny.

Varovania v súvislosti s batériou

Batéria je zložená z článkov z lítiových iónov a chemických prvkov nebezpečných pre zdravie a prostredie. Výrobok nepoužívajte, ak vydáva zápach, látky alebo nadmerné teplo. Výrobok alebo batériu nelikvidujte spolu s odpadom z domácnosti. Konečný používateľ je zodpovedný za likvidáciu elektrických a elektronických zariadení a batérií v zhode so všetkými platnými normami.

Nepoužívajte použité, chybné a/alebo neoriginálne batérie, batérie iných modelov alebo značiek.



Batériu nenechávajte v blízkosti ohňa alebo tepelných zdrojov. Riziko požiaru a výbuchu.

Neotvárajte ani nedemontujte batériu, ani neudierajte, nehádzte, nevtajte ani nepripájajte predmety k batérii.



Nedotýkajte sa prípadných uniknutých látok z batérie, keďže obsahujú nebezpečné látky. Nedovoľte, aby sa deti alebo zvieratá dotýkali batérie.

Neprebíjajte batériu, ani ju neuvádzajte do skratu. Riziko požiaru a výbuchu.



Batériu neponárajte, ani nevystavujte vode, dažďu alebo iným kvapalným látkam. Nevystavujte batériu priamemu slnečnému svetlu, nadmernému teplu alebo chladu (napríklad, nenechávajte výrobok alebo batériu v aute pod priamym slnečným svetlom na dlhé obdobie), v prostredí obsahujúcom výbušné plyny alebo plamene.





Neprepravujte ani neuchovávajte batériu spolu s kovovými predmetmi, ako ihlice, náhrdelníky atď. Kontakt medzi kovovými predmetmi a kontaktmi batérie môže spôsobiť skraty, ktoré vyvolajú fyzické poškodenia alebo smrť.

5. Informácie o ovládaniach / Ovládací panel

eSR2 / eSR2 EVO / Tuareg	eSRZ / eSRZ Safe Ride
<p>Zapnuť smerovú (ak sú k dispozícii):</p>  <p>Akcelerátor (A): stlačte smerom nadol na zrýchlenie. Tlačidlo zapnutia (B): Stlačte pre zapnutie/vypnutie výrobku. Páka brzdy (C): pritiahnite páku na brzdenie Zmena úrovne rýchlosti: stlačte 1-krát tlačidlo (B) pre výber požadovanej úrovne. Stlačte rýchlo 3-krát po sebe pre zmenu km/h na Mph. Stlačte rýchlo 4-krát po sebe pre zmenu ODO na TRIP. Svetlomety: stlačte 2-krát tlačidlo (B) pre ich zapnutie/vypnutie. Zvonček: stlačte 1-krát tlačidlo (D) pre uvedenie do činnosti.</p>	<p>Aktivácia smerovú (ak sú prítomné)</p>  <p>Akcelerátor (A): stlačte smerom nadol na zrýchlenie. Tlačidlo zapnutia (B): stlačte na 2 sekundy na zapnutie alebo vypnutie výrobku. Páka/ovládač brzdy (C): pre zabrzdzenie potiahnite alebo stlačte. Zmena úrovne rýchlosti: stlačte 2-krát tlačidlo (B) pre výber požadovanej úrovne. Svetlomety: stlačte 1-krát tlačidlo (B) pre ich zapnutie/vypnutie. ODO/Trip: 3-krát stlačte tlačidlo (B) pre zmenu režimu Km/h-Mph: 4-krát stlačte tlačidlo (B) pre zmenu režimu</p>

Model	Referenčný obrázok	Symboły
eSR2 eSR2 EVO Tuareg	 <p>UPOZORNENIE</p> <p>Funkcia Zero Start: Akcelerátor sa uvedie do činnosti, keď rýchlosť jazdy prekročí 3 km/h.</p>	<ol style="list-style-type: none"> 1. Úroveň batérie: úroveň batérie je označená 4 čiarkami. 2. Tachometer: zobrazuje aktuálnu rýchlosť kolobežky. 3. ODO: Celková prejedaná vzdialenosť. 4. TRIP: Vzdialenosť jednotlivéj relácie. 5. Kontrolka zapnutia svetlomietov. 6. Úroveň 1 - Na displeji sa zobrazí 1 7. Úroveň 2 - Na displeji sa zobrazí 2 8. Úroveň 3 - Na displeji sa zobrazí 3 9. Cruise Control (Tempomat): Udržovanie rýchlosti. Aktivuje sa po udržaní rýchlosti na niekoľko sekúnd. Displej vydá krátky tón. 10. Servisná kontrolka: signalizuje potrebu údržby zo strany asistenčnej služby 11. Kontrolka Bluetooth: vždy zapnutá

<p>eSRZ</p> <p>eSRZ</p> <p>Safe Ride</p>	 <div data-bbox="174 375 364 428" style="border: 1px solid black; padding: 2px; margin-top: 10px;">  UPOZORNENIE </div> <p>Funkcia Zero Start: Akcelerátor sa uvedie do činnosti, keď rýchlosť jazdy prekročí 3 km/h.</p>	<ol style="list-style-type: none"> 1. Úroveň batérie: úroveň batérie je označená 4 čiarkami. 2. Tachometer: zobrazuje aktuálnu rýchlosť kolobežky. 3. ODO: Celková prejedaná vzdialenosť. 4. TRIP: Vzdialenosť jednotlivjej relácie. 5. Kontrolka zapnutia svetlometov. 6. Stupeň 1 – Na displeji sa zobrazí symbol chodca. 7. Stupeň 2 – Na displeji sa zobrazí ECO. 8. Stupeň 3 – Na displeji sa zobrazí D. 9. Stupeň 4 – Na displeji sa zobrazí S. 10. Cruise Control (Tempomat): Udržiavanie rýchlosti. Aktivuje sa po udržaní rýchlosti na niekoľko sekúnd. Displej vydá krátky tón. 11. Merná jednotka rýchlosti: km/h-Mph
--	--	---

Ukazovatele smeru (ak sú prítomné)		
Modely *		
<p>eSR2</p> <p>eSR2 EVO</p> <p>Tuareg</p> <p>(ľavá strana riadidiel)</p>	 <p>Uvedenie do pohybu:</p> 	<p>Na modeloch, kde sú prítomné, sa ukazovatele smeru nachádzajú v koncovej časti riadidiel (pravá a ľavá strana).</p> <p>Ukazovatele smeru sú potrebné na včasnú signalizáciu zmeny smeru počas jazdy.</p> <div data-bbox="578 847 768 899" style="border: 1px solid black; padding: 2px; margin-top: 10px;">  UPOZORNENIE </div> <p>Pred každým použitím výrobku skontrolujte správnu prevádzku ukazovateľov smeru.</p>
<p>eSRZ</p> <p>(pravá strana riadidiel)</p> <p>eSRZ</p> <p>Safe Ride</p> <p>(ľavá strana riadidiel)</p>	<p>Uvedenie do pohybu:</p> 	<p>Na modeloch, kde sú prítomné, sa ukazovatele smeru nachádzajú v koncovej časti riadidiel (pravá a ľavá strana).</p> <p>Ukazovatele smeru sú potrebné na včasnú signalizáciu zmeny smeru počas jazdy.</p> <div data-bbox="578 1220 768 1272" style="border: 1px solid black; padding: 2px; margin-top: 10px;">  UPOZORNENIE </div> <p>Pred každým použitím výrobku skontrolujte správnu prevádzku ukazovateľov smeru.</p>

6. Rýchly sprievodca

- Pred prvým použitím výrobok nabite na 100 %.
- Vykonať kontrolu tlaku v pneumatikách (na bočnej strane pneumatiky sa uvádza odporúčaná hodnota). V prípade, ak výrobok neprejde aspoň 60 % deklarovaných km alebo nedosiahne maximálnu rýchlosť v prvých 3 mesiacoch používania, je pravdepodobné, že kolesá sú znova vypustené, preto sa bude musieť obnoviť tlak podľa pokynov.
- Vykonať kontrolu a nastavenie bŕzd.
- Zapnite displej.
- Výrobok umiestnite na rovný povrch.
- Riadidlá držte pevne oboma rukami. Vystúpte na plošinu jedným chodidlom a druhé využite na mierny posun a zrýchlenie.

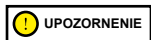

Funkcia Zero Start: funkcia akcelerátora sa aktivuje, keď rýchlosť posuvu presiahne 3 km/h.

Z bezpečnostných dôvodov je výrobok počiatočne nastavený tak, aby sa zabránilo štartu zo stavu zastavenia.

- Počas jazdy na výrobku nakláňajte telo v smere jazdy a pri zmene smeru pomaly otáčajte riadidlami.
- Pre zastavenie výrobku uvoľnite akcelerátor, stlačte brzdovú páku.
- Ak chcete zosúpiť, najprv výrobok úplne zastavte. Zostupovanie z výrobku v pohybe môže spôsobiť zranenia.
- Pred každým použitím skontrolujte brzdy a ich opotrebovanie, tlak v pneumatikách (odporúčaná hodnota sa uvádza na bočnej strane pneumatiky), opotrebovanie kolies, akcelerátor a stav nabitia batérie.

Poloha brzdovej páky

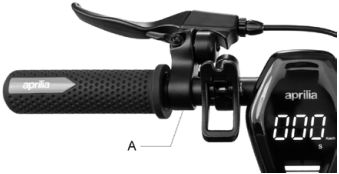
eSR2 / eSR2 EVO / Tuareg	eSRZ / eSRZ Safe Ride (opačná strana)
	
Je možné nastaviť polohu páky brzdy v prípade potreby uvoľnením skrutky (A). Po nastavení polohy utiahnite skrutku (A).	Je možné nastaviť polohu brzdovej páky v prípade potreby uvoľnením skrutky nachádzajúcej sa v spodnej polohe (A). Po nastavení polohy utiahnite skrutku (A).

eSR2 / eSR2 EVO / Tuareg



V prípade, ak je brzda príliš pritiahnutá alebo príliš povolená, uvoľnite alebo utiahnite skrutku (A).

Ak by páka brzdy bola príliš mäkká alebo príliš tvrdá aj po prvom prechode, mohlo by byť potrebné zopakovať úkon, kým sa nedosiahne optimálne nastavenie.

eSRZ

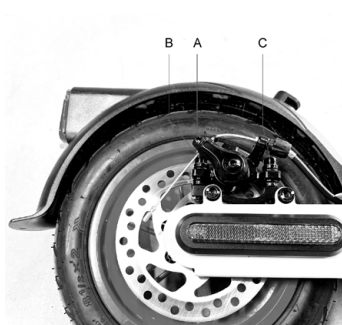



V prípade, ak by brzda bola príliš pritiahnutá alebo príliš uvoľnená, pomocou imbusového kľúča uvoľnite skrutku (A), potom nastavte brzdový kábel, (skrúťte brzdový kábel smerom nahor, ak je príliš tesný, ak je príliš uvoľnený, potiahnite brzdový kábel smerom nadol) a potom znovu utiahnite skrutku (A).

Overte správne vyrovnanie medzi svorkou brzdy a kotúčom. V prípade potreby použite skrutky (B) a (C) na nastavenie polohy/vyrovnanie na kotúči.

7. Skladanie a preprava

Uistite sa, či elektrická kolobežka je vypnutá. Predstavec riadiel držte rukou, potiahnite páku, zložte predstavec riadiel smerom k plošine a upevnite hákom.

eSR2 / eSR2 EVO / Tuareg	eSRZ / eSRZ Safe Ride
	

Po zložení zdvihnite, pričom držte predstavec riadiel jednou alebo oboma rukami.

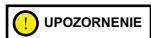

Počas prepravy výrobok pevne držte. Ak si nie ste istí, či dokázate udržať hmotnosť výrobku, nepokračujte v preprave so zdvihnutým výrobkom. Ak výrobok náhle pustíte, môže spadnúť a spôsobiť zranenie, aj ťažké, a poškodiť sa.

8. Jazdný dosah a výkony

Maximálny jazdný dosah a výkony vozidla závisia od rôznych premenných:

Terén: jazda na hladkom povrchu prináša väčší jazdný dosah a výkony v porovnaní s jazdou na neznámych cestách a stúpaniach.

Hmotnosť používateľa: čím vyššia je hmotnosť, tým menšie sú jazdný dosah a výkony vozidla.

Teplota: jazda na kolobežke vo veľmi studenom alebo teplom prostredí ovplyvňuje jazdný dosah a výkony.

Rýchlosť a štýl jazdy: plynulá a konštantná jazda zväčšuje jazdný dosah. Neustále zrýchľovania, spomaľovania a manévry značne znižujú jazdný dosah. Nižšia rýchlosť jazdný dosah predlžuje.

Údržba: včasná nabitie, správna údržba pravidelná kontrola tlaku v pneumatikách (referenčnú hodnotu pozri v oddiele 11) zvyšujú jazdný dosah a garantujú konštantné výkony v priebehu času.

Úroveň nabitia batérie ovplyvňuje výkony, čím nižšia je úroveň, tým nižšie budú výkony rýchlosti, najmä pri stúpaniach.

9. Uchovávanie, údržba a čistenie

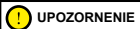

Ak sa na telese výrobku nachádzajú škrvny, vyčistite ich vlhkou handrou. Ak škrvny pretrvávajú, použite neutrálne mydlo, vyčistite ich kefkou, potom vlhkou handrou. Ak sú na plastových komponentoch škrabance, na ich odstránenie použite sklenený papier alebo iný abrazívny materiál. Výrobok nečistite alkoholom, benzínom, petrolejom alebo inými korozívnymi a prchavými chemickými rozpúšťadlami, aby ste zabránili jeho ťažkému poškodeniu. Výrobok neumývajte prúdmi vody pri vysokom tlaku. Počas čistenia sa uistite, či je výrobok vypnutý, či nabíjací kábel je odpojený a či je gumený uzáver zatvorený, keďže infiltrácia vody by mohla spôsobiť zásahy elektrickým prúdom alebo iné vážne problémy. Vniknutie vody do batérie môže spôsobiť poškodenia vnútorných obvodov, riziko požiaru alebo výbuchu. Ak máte pochybnosti, či v batérii nie je infiltrácia vody, batériu okamžite prestaňte používať a vráťte ju do strediska technickej pomoci alebo predajcovi na kontrolu.

Keď výrobok nepoužívate, uchovajte ho zatvorený na suchom a chladnom mieste. Neuchovávajte ho vo vonkajšom prostredí alebo vnútri auta na dlhé obdobie. Nadmerné slné svetlo, prehriatie a nadmerný chlad urýchľujú zostarnutie pneumatík a znižujú životnosť výrobku aj batérie. Nevystavujte ju dažďu, ani vode, ani ju neponárajte a neumývajte vodou.

Pravidelne kontrolujte utiahnutie rôznych priskrutkovaných prvkov, najmä osi kolies, systému ohybu a prepravy, systém riadenia, brzdový systém, dobrý stav rámu, vidlíc a zavesení. Matice a všetky ostatné samouťahovacie upevňovacie prvky môžu stratiť svoju účinnosť, je preto potrebné tieto komponenty pravidelne kontrolovať a utahovať.

Ako všetky mechanické komponenty, aj tento výrobok podlieha opotrebovaniu a silným namáhaniam. Rôzne materiály a komponenty môžu reagovať na opotrebovanie alebo namáhanie odlišnými spôsobmi. Ak sa prekročí životnosť niektorého komponentu, mohol by sa náhle pretrhnúť, čím vodičovi spôsobí zranenia. Akákoľvek forma praskliny, trhliny, škrabancov alebo zmeny farby v najviac namáhaných zónach signalizuje, že komponent dosiahol svoju životnosť a musí sa vymeniť.

Overte stav opotrebovania pneumatík: nesmú vykazovať porezania, trhliny a praskliny, cudzie telieska, anomálne vydutia, chýbanie kusov a ďalšie škody. Referenčnú hodnotu tlaku pneumatík nájdete v oddiele 11 tohto návodu na použitie.

Výrobok sa nepokúšajte sami demontovať ani opraviť. Výmenu všetkých komponentov kolobežky vykonáva autorizovaná technická asistenčná služba. Pre bližšie informácie sa obráťte na svojho predajcu alebo navštívte stránku www.apriliasmartmovement.it/en/

10. Konfigurácia aplikácie

Tento výrobok sa môže skombinovať s aplikáciou Aprilia Smart Movement. Aplikácia umožňuje kontrolu výrobku priamo z vášho smartfónu.

Zoskenujte QR kód na stiahnutie a inštaláciu aplikácie. Ak aplikáciu nenájdete, odporúčame ju vyhľadať na referenčnej službe aplikácií.

Nasledujú výrobky vybavené funkciou Bluetooth a tie, ktoré sa môžu spojiť s aplikáciou Aprilia Smart Movement: Aprilia eSR2, Aprilia eSR2 EVO, Tuareg.

Tento výrobok sa môže skombinovať s aplikáciou Aprilia Smart Movement. Aplikácia umožňuje kontrolu výrobku priamo z vášho smartfónu.



Otvorte aplikáciu a riadte sa pokynmi uvedenými v referenčnej službe aplikácií.

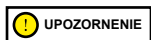

Aplikácia si možno bude vyžadovať rôzne oprávnenia potrebné na používanie a funkčnosť samotnej aplikácie.

Verziu aplikácie možno bude potrebné aktualizovať vo vašej službe aplikácií. Odporúča sa neustále kontrolovať aktualizácie aplikácie, aby ste mohli využívať nové funkcie a inštalovať vždy najnovšiu verziu aplikácie na vaše zariadenie.

Zariadenie nepoužívajte počas jazdy.

11. Technický list

Všeobecné informácie	eSR2	eSR2 EVO	
Rám	Hliníková zliatina		
Zavesenia	predné a zadné		
Rýchlosť	Kód výrobku: AP-MO-210002 AP-MO-210006 AP-MO-210008 L1: ≤ 6 km/h L2: ≤ 20 km/h L3: ≤ 25 km/h (max. rýchlosť)*	Kód výrobku: AP-MO-220004 L1: ≤ 6 km/h L2: ≤ 15 km/h L3: ≤ 20 km/h (max. rýchlosť)*	Kód výrobku: AP-MO-210003 AP-MO-220006 L1: ≤ 6 km/h L2: ≤ 15 km/h L3: ≤ 20 km/h (max. rýchlosť)*
Maximálny sklon**	23 %		24 %
Brzdy	Predná bubnová brzda a zadná elektrická brzda		Predná bubnová brzda a zadná elektrická brzda
Pneumatiky	10" so vzdušnicou Odporúčaný tlak: 36 psi / 2,5 bar		10" so vzdušnicou Odporúčaný tlak: 36 psi / 2,5 bar
Maximálne zaťaženie	120 kg		100 kg
Vodič	Overte si nariadenia platné vo Vašej krajine		
Prevádzková teplota	-5 °C~ 45 °C		-5 °C~ 45 °C
Stupeň ochrany	IPX4		IPX4
Doba nabíjania	približne 5/6 hodín		približne 6/7 hodín
Jazdný dosah**	do 30 km		do 60 km
Elektrický systém			
Menovitý výkon motora	0,35 kW; 350 W bezkomutátorový, 19,6 Nm		500W; 0,5kW bezkefkový, 22,9Nm
Maximálny výkon motora	0,55kW; 550W		0,85kW; 850W
Displej	Farebný LED integrovaný		Farebný LED integrovaný
Batéria	36V 8Ah 288Wh		48V 14.4Ah 691Wh
Nízkonapäťová ochrana	31 V		38 V
Medzná hodnota prúdu	17A		
KERS	áno		áno
Svetlá	Predné a zadné LED svetlo		Predné a zadné LED svetlo
Funkcie	Bluetooth s aplikáciou		
Rozmery			
Čistá hmotnosť	17 kg		18,5 kg
Hrubá hmotnosť	20 kg		21 kg

* Vždy dodržiavajte zákon o cestnej premávke a príslušné normy platné v krajine používania.

** Podlieha zmenám v závislosti od hmotnosti jazdca, podmienok vozovky a teploty.

Všeobecné informácie	eSRZ	eSRZ Safe Ride
Rám	oceľ a hliník	oceľ a hliník
Zavesenia	nie	nie
Rýchlosť	Kód výrobu: AP-MO-210005 AP-MO-210007 L1: ≤ 6 km/h L2: ≤ 15 km/h L3: ≤ 20 km/h L4: ≤ 25 km/h (max. rýchlosť)*	Kód výrobu: AP-MO-220003 L1: ≤ 6 km/h L2: ≤ 10 km/h L3: ≤ 15 km/h L4: ≤ 20 km/h (max. rýchlosť)*
Maximálny sklon**	21 %	21 %
Brzdy	Predná elektrická brzda a zadná kotúčová	Predná elektrická brzda a zadná kotúčová
Pneumatiky	8,5" s prednou a zadnou vzdušnicou Tlak: 50 psi / 3,4 bar	8,5" s prednou a zadnou vzdušnicou Tlak: 50 psi / 3,4 bar
Maximálne zaťaženie	100 kg	100 kg
Vodič	Overte si nariadenia platné vo Vašej krajine	
Prevádzková teplota	-5 °C~ 45 °C	-5 °C~ 45 °C
Stupeň ochrany	IPX5	IPX5
Doba nabíjania	približne 4 hodín	Asi 4 hodiny
Jazdný dosah**	Do 20 km	Do 20 km
Elektrický systém		
Menovitý výkon motora	0,3 kW; 300 W bezkefkový	0,3 kW; 300 W bezkefkový
Maximálny výkon motora	0,45kW; 450W	0,45kW; 450W
Displej	Farebný LED integrovaný	LED
Batéria	36V 6Ah 216Wh	36V 6Ah 216Wh
Nízkonapäťová ochrana	31 V ± 0,5 V	31 V ± 0,5 V
Medzná hodnota prúdu	16A	16A
KERS	áno	áno
Svetlá	Predné a zadné LED svetlo	Predné a zadné LED svetlo
Funkcie	-	-
Rozmery		
Čistá hmotnosť	13,8 kg	14 kg
Hrubá hmotnosť	16,9 kg	17,1 kg

* Vždy dodržiavajte zákon o cestnej premávke a príslušné normy platné v krajine používania.

** Podlieha zmenám v závislosti od hmotnosti jazdca, podmienok vozovky a teploty.

Všeobecné informácie	Tuareg		
Rám	hliníková zliatina		
Zavesenia	predné a zadné		
Rýchlosť	<table border="1"> <tr> <td>Kód výrobku: AP-MO-220001 L1: ≤ 6 km/h L2: ≤ 20 km/h L3: ≤ 25 km/h (max. rýchlosť)*</td> <td>Kód výrobku: AP-MO-220005 L1: ≤ 6 km/h L2: ≤ 15 km/h L3: ≤ 20 km/h (max. rýchlosť)*</td> </tr> </table>	Kód výrobku: AP-MO-220001 L1: ≤ 6 km/h L2: ≤ 20 km/h L3: ≤ 25 km/h (max. rýchlosť)*	Kód výrobku: AP-MO-220005 L1: ≤ 6 km/h L2: ≤ 15 km/h L3: ≤ 20 km/h (max. rýchlosť)*
Kód výrobku: AP-MO-220001 L1: ≤ 6 km/h L2: ≤ 20 km/h L3: ≤ 25 km/h (max. rýchlosť)*	Kód výrobku: AP-MO-220005 L1: ≤ 6 km/h L2: ≤ 15 km/h L3: ≤ 20 km/h (max. rýchlosť)*		
Maximálny sklon**	14 %		
Brzdy	Predná bubnová brzda a zadná elektrická brzda		
Pneumatiky	terénne 10" so vzduchovou komorou vpredu a vzadu Tlak: 50 psi / 3,4 bar		
Maximálne zaťaženie	120 kg		
Vodič	Overte si nariadenia platné vo Vašej krajine		
Prevádzková teplota	-5 °C~ 45 °C		
Stupeň ochrany	IPX5		
Doba nabíjania	približne 5 hodín		
Jazdný dosah**	Do 40 km		
Elektrický systém			
Menovitý výkon motora	0.35 kW; 350 W bezkomutátorový, 19.6 Nm		
Maximálny výkon motora	0,55kW; 550W		
Displej	Farebný LED integrovaný		
Batéria	36V 10.4Ah 374Wh		
Nízkonapäťová ochrana	31 V ± 1 V		
Medzná hodnota prúdu	17A		
KERS	áno		
Svetlá	Predné a zadné LED svetlo		
Funkcie	Bluetooth s aplikáciou		
Rozmery			
Čistá hmotnosť	18 kg		
Hrubá hmotnosť	21 kg		

* Vždy dodržiavajte zákon o cestnej premávke a príslušné normy platné v krajine používania.

** Podlieha zmenám v závislosti od hmotnosti jazdca, podmienok vozovky a teploty.

12. Riešenie problémov

Chyba	Príčina	Riešenie
Motor nefunguje	Elektrický problém, objavil sa chybový kód	Požiadajte o technickú pomoc
Hnacie koleso sa neotáča	Problém s brzdami Motor je zablokovaný	Nastavte brzdy, ak problém pretrváva, požiadajte o technickú asistenciu Skontrolujte správne upevnenie kolesa, bez naštartovania vozidla skontrolujte, či sa koleso otáča. Ak problém pretrváva, požiadajte o technickú pomoc
Motor sa vypne počas prevádzky	Prehriatie motora Prítomnosť chybového kódu	Vozidlo zastavte a počkajte, kým nevychladne Požiadajte o technickú pomoc
Po nabití sa výrobok nezapne alebo sa po niekoľkých kilometroch vypne	Batéria poškodená	Požiadajte o technickú pomoc
Batéria sa nenabíja alebo sa výrobok nezapne	Problémy s pripojením Batéria nie je pripojená (modely s odstrániteľnou batériou) Batéria je vybitá Batéria poškodená Problémy v nabíjačke batérií	Požiadajte o technickú pomoc Skontrolujte, či je napájací konektor pripojený. Batériu nabite na 100 % Požiadajte o technickú pomoc Vymeňte nabíjačku batérií

Tabuľka chybových kódov

Chybový kód eSR2 / eSR2 EVO / Tuareg	Označenia	Riešenie
E01	Funkčná porucha motora	Požiadajte o technickú pomoc
E02	Funkčná porucha MOS stanice	Požiadajte o technickú pomoc
E03	Funkčná porucha brzdovej páky	Požiadajte o technickú pomoc
E04	Funkčná porucha akcelerátora	Požiadajte o technickú pomoc
E05	Nízkonapäťová ochrana	Nabite batériu, ak problém pretrváva, obráťte sa na technickú asistenciu
E06	Chyba signálu stanice	Požiadajte o technickú pomoc
E07	Ochrana pred nadmerným napätím	Vypnite vozidlo a kým ho opäť naštartujete, počkajte niekoľko minút, či prebehne resetovanie.
E08	Poškodenie OP riadiacej jednotky	Požiadajte o technickú pomoc

Chybový kód eSRZ / eSRZ Safe Ride	Označenia	Riešenie
E01	Funkčná porucha akcelerátora	Požiadajte o technickú pomoc
E02	Funkčná porucha brzdovej páky	Požiadajte o technickú pomoc
E03	Funkčná porucha motora	Požiadajte o technickú pomoc
E04	Chyba komunikácie	Požiadajte o technickú pomoc
E05	Chyba prehriatia	Požiadajte o technickú pomoc
E06	Chyba stanice	Požiadajte o technickú pomoc
E07	Chyba fázy/prúdu	Požiadajte o technickú pomoc
E08	Chyba napätia batérie	Nabite batériu, ak problém pretrváva, obráťte sa na technickú asistenciu

13. Zodpovednosť a všeobecné záručné termíny

Vodič preberá všetky riziká týkajúce sa nepoužívania prilby a ďalších ochranných prostriedkov.

Povinnosťou vodiča je dodržiavať miestne normy platné vo vzťahu:

1. k minimálnemu povolenému veku pre vodiča,
2. k obmedzeniam typov vodičov ktorí môžu výrobok používať
3. k všetkým ostatným príslušným právnym predpisom

Povinnosťou vodiča je okrem toho udržiavať výrobok čistý a v perfektnom stave účinnosti a vykonávať údržbu výrobku, dôkladne vykonávať kontroly bezpečnosti v rámci svojich znalostí, ako sú opísané v predchádzajúcich oddieloch, nepoškodzovať výrobok žiadnym spôsobom a zachovávať celú dokumentáciu týkajúcu sa údržby.

Podnik nezodpovedá za spôsobené škody a žiadnym spôsobom nie je zodpovedný za škody spôsobené na veciach alebo osobách v skutkovej podstate, v ktorej:

- výrobok sa používa nesprávnym spôsobom alebo nie v súlade s pokynmi uvedenými v návode na použitie;
- všetky alebo niektoré komponenty výrobku boli po zakúpení upravené alebo porušené.

V prípade funkčnej poruchy výrobku z dôvodov, ktoré nemožno pripísať nesprávnej jazde vodiča, a v prípade, ak sa chcete oboznámiť so všeobecnými záručnými podmienkami, obráťte sa na svojho predajcu alebo navštívte stránku www.apriliasmartmovement.it/en/

Vždy sú vyradené z rozsahu aplikácie Právnej záruky výrobkov prípadné poškodenia alebo funkčné poruchy spôsobené náhodnými konaniami a/alebo pripisateľnými na zodpovednosť kupujúceho alebo použitím výrobku, ktoré nie je v súlade s jeho určeným použitím a/alebo v súlade s tým, čo je stanovené v technickej dokumentácii priloženej k výrobku, alebo spôsobené nevykonaným nastavením mechanických častí, prirodzeným opotrebovaním opotrebovateľných materiálov alebo spôsobené montážnymi chybami, nedostatočnou údržbou a/alebo použitím výrobku, ktoré nie je v súlade s návodom.

Z právnej záruky vzťahujúcej sa na výrobky, sú vyradené, napríklad:

- škody spôsobené nárazmi, náhodnými pádmi alebo zrážkami, prepichnutím pneumatiky;
- škody spôsobené používaním, vystavením alebo skladovaním v nevhodnom prostredí (napr. prítomnosť dažďa a/alebo bahna, vystavenie vlhkosti alebo nadmernému teplu, kontakt s pieskom alebo inými látkami);
- poškodenie spôsobené neprispôbením na jazdu a/alebo nevykonaním údržby mechanických častí, mechanických kotúčových bŕzd, riadiel, pneumatík, atď.; nesprávna montáž a/alebo nesprávne poskladanie jednotlivých častí a/alebo komponentov;
- prirodzené opotrebovanie spotrebných materiálov: mechanická kotúčová brzda (napr. brzdové doštičky, čeľuste, kotúč, káble), pneumatiky, stúpadlo, tesnenia, ložiská, led svetlá a žiarovky, stĺpik, držadlá, blatníky, gumové časti (stúpadlo), káblové konektory, kryty a nálepky, atď.;
- nenáležitá údržba a/alebo nenáležité použitie batérie výrobku;
- poškodenie a/alebo vydutie častí výrobku;
- nesprávna alebo neprimeraná údržba alebo úprava výrobku;
- nesprávne používanie výrobku (napr. preťaženie, používanie v súťažiach a/alebo na komerčný prenájom alebo lízing);
- údržby, opravy a/alebo technické zásahy na výrobku vykonané neoprávnenými tretími stranami;
- škody na výrobkoch spôsobené prepravou, keď ju vykonával kupujúci;
- škody a/alebo chyby spôsobené použitím neoriginálnych náhradných dielov.

Prečítajte si aktuálnu verziu záručných podmienok na stránke www.apriliasmartmovement.it/en/support/



UPOZORNENIE

Zneškodnenie elektrických alebo elektronických zariadení na konci ich životnosti (platí vo všetkých krajinách Európskej únie a v iných európskych systémoch so separovaným zberom)

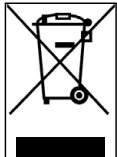

Tento symbol na výrobku alebo na obale označuje, že výrobok sa nesmie považovať za bežný odpad z domácnosti, ale musí sa odovzdať do zberného miesta vhodného na recykláciu elektrických a elektronických zariadení (RAEE).

Zabezpečiac, že tento výrobok sa zlikvidoval správne, prispievate k zabráneniu možných negatívnych dôsledkov pre prostredie a zdravie, ktoré by inak mohli byť spôsobené jeho neadekvátnou likvidáciou. Recyklácia materiálov napomáha udržiavať prírodné zdroje.

Pre podrobnejšie informácie o recyklácii a likvidácii tohto výrobku sa môžete skontaktovať s miestnou službou likvidácie odpadov alebo predajným miestom, kde ste si výrobok kúpili.

V každom prípade je potrebné vykonať likvidáciu podľa normy platnej v krajine nákupu.

Osobitne, povinnosťou spotrebiteľov je nelikvidovať RAEE ako komunálny odpad, ale musia sa podieľať na triedenom zbere tohto typu odpadu prostredníctvom dvoch spôsobov odovzdania:

- V zberných strediskách obcí (nazývaných aj ekologické prístrešky, ekologické ostrovy), priamo alebo prostredníctvom komunálnych zberných služieb, ak sú k dispozícii;
- V predajných miestach nových elektrických a elektronických zariadení.

Tu sa môžu zdarma odovzdať RAEE veľmi malých rozmerov (s najdlhšou stranou kratšou ako 25 cm), kým tie s väčšími rozmermi sa môžu poskytnúť spôsobom 1 za 1, alebo odovzdaním starého výrobku v momente nákupu nového s rovnakými funkciami.

Okrem toho, spôsob 1 za 1 je vždy garantovaný počas aktu nákupu nového elektrického alebo elektronického zariadenia od strany spotrebiteľa, nezávisle od veľkosti RAEE.

V prípade nezákonnej likvidácie elektrických alebo elektronických zariadení by sa mohli aplikovať sankcie stanovené platnou normou v oblasti ochrany životného prostredia (talianska norma, je potrebné overiť normy platné v krajine použitia/likvidácie dopravného prostriedku).

Ak QEEZ obsahuje batérie alebo akumulátory, je treba ich odstrániť a zneškodniť prostredníctvom špecifického zberu triedeného odpadu.



UPOZORNENIE

Spracovanie vybitých batérií (aplikovateľné vo všetkých krajinách Európskej únie a v iných európskych systémoch so systémom zberu triedeného odpadu)

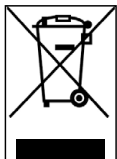

Tento symbol na výrobku alebo na obale označuje, že batéria sa nesmie považovať za bežný odpad z domácnosti. Na niektorých typoch batérií by sa tento symbol mohol použiť v kombinácii s chemickou značkou.

Chemické značky ortuti (Hg) alebo olova (Pb) sa pridávajú, ak batéria obsahuje viac ako 0,0005 % ortuti alebo viac ako 0,004 % olova.

Zabezpečiac, že články-batérie sa zlikvidovali správne, prispievate k zabráneniu možných negatívnych dôsledkov pre prostredie a zdravie, ktoré by inak mohli byť spôsobené jeho neadekvátnou likvidáciou. Recyklácia materiálov napomáha udržiavať prírodné zdroje. V prípade výrobkov, ktoré, z dôvodov bezpečnosti, poskytnutia alebo ochrany údajov, si vyžadujú pevné pripojenie k vnútornému článku/batérii, tento článok alebo batériu smie vymeniť iba pomocný kvalifikovaný personál.

Na konci životnosti odovzdajte výrobok do zberného centra určeného na zneškodnenie elektrických a elektronických zariadení: to zaisť aj správne zneškodnenie vnútornej batérie.

Pre podrobnejšie informácie o likvidácii vybitého článku-batérie alebo výrobku sa môžete skontaktovať s obecným úradom, miestnou službou likvidácie odpadu alebo predajným miestom, kde ste si výrobok kúpili.

V každom prípade je potrebné vykonať likvidáciu podľa normy platnej v krajine nákupu.

Това ръководство е валидно за следните електрически тротинетки:

eSR2, eSR2 EVO, eSRZ, eSRZ Safe Ride, Tuareg

Ръководство за употреба

AP-MO-000001 ред. 2

Превод на оригиналните инструкции

Благодарим Ви, че закупихте този продукт.

За информация, техническа помощ, съдействие и за справка с общите условия на гаранция обърнете се към представителство или посетете уебсайта www.apriliasmartmovement.it/en/

Съдържание

1. Инструкции за безопасност
2. Съдържание на опаковката и сглобяване
3. Панорамен изглед на продукта
4. Зареждане на батерията
5. Информация на командите / Контролен панел
6. Бързо упътване
7. Прегъване и транспортиране
8. Автономен и изпълнение
9. Съхранение, поддръжка и почистване
10. Конфигурация на приложението
11. Техническа листовка
12. Отстраняване на проблеми
13. Отговорност и общи условия на гаранцията

1. Инструкции за безопасност

ВАЖНО! Прочетете и следвайте внимателно следните инструкции, преди да използвате продукта. Запазете това ръководство за бъдещи справки или нови потребители.

Отделете необходимото време да научите основите на практиката, за да се избегне голям инцидент, който може да възникне през първите няколко месеца. Свържете се с търговеца за да получите подходяща подкрепа за това, как да използвате продукта правилно или да бъдете насочени към подходяща организация за обучение.

Дружеството отхвърля всякаква пряка или непряка отговорност, произтичаща от лоша употреба на продукта, нарушения, както на правилата за движение по пътищата, така и на инструкциите в това ръководство, инциденти и спорове, в следствие на неспазване на разпоредбите и на незаконони действия.

Този продукт трябва да се използва за съответните цели, трябва да се използва от едно лице, а не за превоз на пътници, следователно не може да се използва от повече от едно лице едновременно.

Не променяйте по никакъв начин предназначението на превозното средство, този продукт не е подходящ за правене на каскади, състезания, транспортиране на предмети, теглене на други превозни средства или принадлежности.

Електрическата тротинетка трябва да се използва с повишено внимание, като винаги се спазват правилата, наложени от Кодекса за движение по пътищата на държавата на употреба, за да се избегнат опасностите и за да се положат максимални грижи за себе си и за другите.



ВНИМАНИЕ

Изисквания за управление:

Модел Тротинетка	eSR2	eSR2 EVO	eSRZ	eSRZ Safe Ride	Tuareg
Код на продукт без стрелки	AP-MO-210002	AP-MO-210003	AP-MO-210005	-	-
Кодът на продукта с включени стрелки	AP-MO-210006 AP-MO-210008 AP-MO-220004	AP-MO-220006	AP-MO-210007 AP-MO-220003	-	-
Код продукт с двойна команда на спирачка	-	-	-	AP-MO-220009	AP-MO-220001 AP-MO-220005
Тегло МИН. (Kg)	30	30	30	30	30
Тегло МАКС. (Kg)	100	100	100	100	120
Възраст МИН. *	14	14	14	14	14
Възраст МИН. *	65	65	65	65	65
Височина (cm) МИН.	120	120	120	120	120
Височина (cm) МАКС.	200	200	200	200	200

* Преди да използвате продукта, проверете и следвайте местните разпоредби, които са в сила във връзка с минималната позволена възраст на водача, ограниченията за вида на шофьорите, които могат да използват продукта и за самата употреба на самия вид продукт.

Нивото на звуково налягане (шум) по крива А към ухото на водача е по-малко от 70 dB(A).

Графична форма на предупрежденията за безопасност

За идентифициране на съобщенията за безопасност в това ръководство ще се използват следните графични предупредителни символи. Те имат функцията да привличат вниманието на читателя / потребителя, с цел правилната и безопасна употреба на продукта.

ВНИМАНИЕ**Обърнете внимание**

Подчертава правилата, които трябва да се спазват, за да се избегне увреждане на продукта и/или предотвратяване на възникването на опасни ситуации.

ОПАСНОСТ**Остатъчни рискове**

Подчертава наличието на опасности, които причиняват остатъчни рискове, на които потребителят трябва да обърне внимание, за да избегне нараняване или материални щети.

Предупреждения от общ характер**ВНИМАНИЕ**

Важно е да се вземе под внимание, че когато се намирате на обществено място или на пътя, дори ако следвате стриктно това ръководство, не сте предпазени от наранявания, дължащи се на нарушения или неподходящи действия, предприети срещу други превозни средства, препятствия или хора. Злоупотребата с продукта или неспазването на инструкциите в това ръководство може да причини сериозни щети.

Този продукт е електрическо превозно средство. Колкото по-бързо карате, толкова по-дълго става спирачното разстояние. Аварийното спиране по хлъзгави, кални, мокри или заледени пътища може да доведе до подхлъзване на колелата и загуба на равновесие. Трябва да се поддържа подходяща скорост и безопасна дистанция от други превозни средства или пешеходци. Бъдете по-внимателни, когато шофирате по непознати пътища. Не отваряйте стойката, когато използвате продукта, съществува риск от сериозно нараняване и увреждане на продукта.

ВНИМАНИЕ

При мокри пътища спирачното разстояние се увеличава, а сцеплението намалява значително в сравнение с това на сухите пътища!

Шофирайте по-внимателно, като спазвате разстоянията!

За ваша собствена безопасност, винаги носете: каска, наколенки и налакътници, за да се предпазите от падане и наранявания по време на шофиране на продукта. Когато заемате продукта, накарайте шофьора да носи обезопасително оборудване и обяснете как да използва превозното средство. За да избегнете нараняване, не заемайте продукта на хора, които не знаят как да го използват. Винаги носете обувки, преди да използвате продукта. Децата не трябва да си играят с тротинетката или нейните части, нито да им бъде позволено да я почистват или поддържат.

Когато шофирате продукта, внимавайте да не изплашите деца и пешеходци. Когато минавате зад тях, ги предупреждавайте с помощта на звънеца и намалете скоростта, като използвате минималната скорост от 6 km/h.

ВНИМАНИЕ**Информация за честотата:**

Работната честотна лента на Bluetooth® устройството е между 2,4000 GHz и 2,4835 GHz.

Максималната мощност на радиочестотата, предавана в тези честотни ленти, е 100 mW.

Инструкции и предупреждения относно поведението при шофиране

Условия	Подходяща/предвидена употреба	Неправилна употреба
Водачи	Един	Повече хора, с деца или животни
Обезопасително оборудване	Каска, наколенки, калакътници, светоотразителна жилетка	Няма оборудване
Проверки преди управление	<p>Преди всяка употреба, проверявайте спирачките и тяхното износване, проверявайте налягането на гумите (вижте страната на гумата за препоръчителната стойност), износването на колелата, ускорителя, стрелките, светлините и статуса на зареждане на батерията.</p> <p>Ако бъдат открити необичайни шумове или аномалии, не използвайте продукта и се свържете с вашия търговец или Упълномощена Служба за Техническа Поддръжка</p>	<p>Никога да не се проверява продуктът преди шофиране</p> <p>Използването на продукта при наличие на шумове и аномалии</p>

Условия	Подходяща/предвидена употреба	Неправилна употреба
Вървене при бутане на продукта	<p>Не ускорявайте</p> <p>Бутането при вървене по пешеходни пътеки</p> <p>В зони за пешеходци, ако няма пешеходни пътеки (6 km/h)</p> <p>В пренаселени зони</p>	<p>Натиснете подаването на газ</p> <p>Шофиране на превозното средство на пешеходни пътеки</p> <p>Шофиране на превозното средство в зони за пешеходци, ако няма пешеходни пътеки (6 km/h)</p> <p>Шофиране на превозното средство в пренаселени зони</p>
От спрано положение	Лицето, което управлява този продукт, трябва да може лесно да подпира и двата крака на земята, като държи кормилото на правилна височина	<p>Неспособност да се поддържа продукта неподвижен и в равновесие.</p> <p>Сядане върху продукта, когато работи или стои неподвижно</p>
Управление при нормални условия	Няма предмет, висящи от кормилото	Предметите, висящи от кормилото, водят до нестабилност и могат да бъдат пречка по време на маневрите
	Шофиране с две ръце на кормилото. Не използвайте устройства като телефони, смарт часовници, музикални плейъри, слушалки	Шофиране с една ръка или без ръце Използването на устройства като телефони, смарт часовници, музикални плейъри, слушалки
	Шофиране с двата крака на платформата удобно и безопасно	Шофиране с един или два крака извън платформата Забранено е позиционирането и концентрирането на тежестта върху задния калник.
	Шофиране с каска и предпазни средства	Шофиране без каска и предпазни средства
	Шофиране по леснодостъпни, гладки и компактни пътища, да се избягват зони с натоварен трафик или пренаселени зони: напр. специална велосипедна пътека, повърхности с гладка настилка	Шофиране по магистрали, междуградски пътища Управление по натоварени пътища Шофиране по тротоари Шофиране в пренаселени зони Шофиране по много тежки пътища Шофиране в близост до: клисури, наклони, пристанища, море, езера и реки
	Спазвайте местните разпоредби и пътна кодекс	Неспазване на действащите разпоредби и на кодекса за движение по пътищата
	Винаги гледайте напред и обръщайте внимание на всички препятствия, превозни средства и пешеходци наблизо	Разсейване по време на шофиране
	Променяйте посоката, като се уверите, че ви виждат, като намалите скоростта Във всеки случай, предвидете траекторията и намалете скоростта, като спазвате кодекса за движение по пътищата и най-уязвимите Винаги използвайте индикатори за посока, ако са предвидени на продукта	<p>Сменяна на посоката рязко с висока скорост, без да сте уверени, че ви виждат</p> <p>Спирането и завиването едновременно правят превозното средство нестабилно</p> <p>Не използване на индикатори за посока</p>
Намаляване в присъствието на пешеходци Използване на пешеходен режим в пешеходни зони (6 Km/h) Предупредете за присъствието си с помощта на звънеца	<p>Ускоряване или поддържане на постоянна скорост в присъствието на пешеходци</p> <p>Шофиране без използване на пешеходен режим в пешеходни зони (6 Km/h)</p> <p>Липса на предупреждение за присъствието ви, като не използвате звънеца</p>	
Нередовни пътни условия: изкуствени неравности / стъпала / неравна пътна настилка	Шофиране с умерена скорост Свийте леко коленете си за по-добро поемане на ударите, когато преминавате неравна повърхност.	Шофиране с висока скорост Ускоряване върху неравности и улуци, слизане по стъпала, прескачане на препятствия, качване по тротоари, твърдо шофиране.

Условия	Подходяща/предвидена употреба	Неправилна употреба
Поведение: при завой, спускане, при наличие на препятствия, превозни средства и пешеходци наблизо	Спазвайте безопасна дистанция Спиране на ускоряването Спиране и забавяне Шофиране с умерена скорост и безопасно спиране Обърнете внимание на вратите и другите препятствия на височина	Не спазване на дистанцията за безопасност Ускоряване Шофиране с висока скорост, внезапно спиране Минаване под препятствия на височина
Условия на видимост	Шофиране, само ако има достатъчно светлина, за безопасно шофиране. В случай на шофиране в неблагоприятни условия на светлина (от половин час след залез слънце, през целия период на тъмнина и дори през деня, ако метеорологичните условия изключват видимостта на пътя, ако преминавате през тунели), не забравяйте да активирате светлините на продукта и да носите светлоотразително яке или тиранти.	Шофиране в неблагоприятни условия на светлина при изключени светлини и без използване на светлоотразителна жилетка или тиранти.
Метеорологични условия	Шофиране при оптимални метеорологични условия (без дъжд)	Шофиране при неблагоприятни условия: при дъжд, когато вали сняг, в присъствието на лед или кал по пътя, силен вятър, в случай на мъгла.
Паркиране	В специални зони, без да се затруднява движението на превозни средства и пешеходци Върху гладки повърхности, осигуряващи стабилност Изключете продукта и винаги използвайте устройство за аларма Използвайте предоставената стойка	Навсякъде, възпрепятствайки движението на превозни средства и пешеходци. Върху неравни повърхности и без осигуряване на стабилност Да се оставя продуктът включен, без надзор, без устройство за аларма
Да се практикуват екстремни спортове/каскади	НЕ	ДА Шофиране в близост до: клисури, наклони, пристианища, море, езера и реки Шофиране в локви Състезания с други превозни средства
Да се подлага продукта на силни удари	НЕ	ДА да се хвърлят върху него неща или хора, да се хвърлят от стъпала или от високо

Какво да направите след падане:

Проверете дали лостът на газта функционира правилно. За да направите това, ускорете и забавете няколко пъти.

Винаги проверявайте дали спирачките работят правилно. За да направите това, слезте от продукта, избутайте продукта напред и натиснете спирачка, за да се уверите, че той отговаря на командите.

Уверете се, че всички компоненти на превозното средство са на място и са надеждно обезопасени.

Проверете износването и налягането на гумите (вижте страната на гумата за препоръчителната стойност).



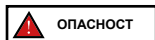



Проверете спирачките и кабелите за износване.



Спирачките могат да се нагреят по време на употреба. Не докосвайте след употреба.

Сглобеният продукт, кормилото ще бъдат монтирани със съответните винтове, съдържащи се в опаковката.



2. Съдържание на опаковката и сглобяване

Модел	Референтна фигура	В опаковката	Монтаж на кормило
eSR2 eSR2 EVO		1x зарядно устройство 2x винта M5 и 2 шайби 1x гаечен ключ 3	
eSRZ eSRZ Safe Ride		1x зарядно устройство 4x винта 1x Адаптор за напompване на гуми 3x гаечни ключа 1x фиксиран ключ	
Tuareg		1x зарядно устройство 2x винта M5 и 2 шайби 1x гаечен ключ 3	

Преминаване:

- Извадете продукта от опаковката
- Отворете стойката и проверете стабилността на продукта
- Отворете колоната на кормилото и я закрепете, като затворите лоста на заключващия механизъм
- Свържете захранващия кабел на дисплея към основното окабеляване (ако е необходимо)
- Инсталирайте кормилото на кормилната колона (не притискайте кабелите)
- Затегнете винтовете на колоната с предоставения ключ
- Извършете регулирането на механизма за затваряне на колоната* (ако е необходимо)

Стабилност на кормилната колона

Модел	Референтна фигура	* Настройка
eSR2 eSR2 EVO Tuareg		Вътре в механизма има шестоъгълен винт. Ако кормилната колона на кормилото не е стабилна след затваряне, регулирайте винта на механизма, като завинтите или развинтите колкото е необходимо, за да се увеличи стабилността на кормилната колона.
eSRZ eSRZ Safe Ride		Вътре в механизма има шестоъгълен винт. Ако кормилната колона на кормилото не е стабилна след затваряне, регулирайте винта на механизма, като завинтите или развинтите колкото е необходимо, за да се увеличи стабилността на кормилната колона.



ВНИМАНИЕ

Сгледете продукта правилно. Ако при сглобяването бъдат открити фабрични дефекти, неясни проходи или затруднения при самото сглобяване или при настройките, не шофирайте превозното средство и се свържете с търговеца или посетете уебсайта www.apriliasmartmovement.it/en/ за техническа помощ.

Не използвайте аксесоари и/или допълнителни части, които не са одобрени от производителя.

Дръжте децата далеч от пластмасови части (включително опаковъчни материали) и малки части, които могат да причинят задушаване.

Забранено е да променяте или трансформирате продукта или неговите части, по какъвто и да е начин, това може да увреди ефективността, структурата и да причини повреди. Елиминирайте всички остри ръбове, дължащи се на неправилна употреба, счупване или повреда на продукта. Ако забележите фабрични дефекти, необичайни шумове или аномалии, не шофирайте превозното средство и се свържете с търговеца или посетете www.apriliasmartmovement.it/en/ за техническа помощ.

3. Панорамен изглед на продукта

С оглед на непрекъснатото технологично развитие, производителят си запазва правото да променя продукта без предизвестие, без това ръководство да се актуализира автоматично.

За информация и справка с ревизиите на това ръководство посетете уебсайта www.apriliasmartmovement.it/en/

eSR2 - eSR2 EVO



1. Дисплей
2. Лост на спирачка
3. Управление на пътепоказателите (ако има такива)
4. Кука за затваряне
5. Платформа
6. Клипс за затваряне
7. Край
8. Колело на мотор
9. Амортизирана задна вилка
10. Рама
11. Стойка
12. Порт за зареждане (противоположна страна)
13. Свободно колело
14. Спирачка с барабан
15. Амортизирана предна вилка
16. Механизъм за сгъване
17. Проектор
18. Ускорител

eSRZ



1. Дисплей
2. Клипс за затваряне
3. Лост на спирачката със звънец
4. Платформа
5. Кука за затваряне
6. Край
7. Дискоса спирачка
8. Свободно колело
9. Стойка
10. Порт за зареждане
11. Колело на мотор
12. Рама
13. Механизъм за сгъване
14. Проектор
15. Ускорител

eSRZ Safe Ride

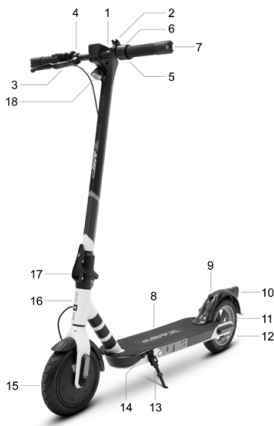

1. Дисплей
2. Кука за затваряне
3. Лост на спирачката със звънец
4. Ускорител
5. Управление на електрическата спирачка
6. Управление на индикаторите за посока
7. Индикатор за посока
8. Платформа
9. Кука за затваряне на кормилната колона
10. Край
11. Дискава спирачка
12. Свободно колело
13. Стойка
14. Порт за зареждане
15. Колело на мотор
16. Рама
17. Механизъм за сгъване
18. Проектор

Tuareg



1. Дисплей
2. Лост на спирачка
3. Управление на индикаторите за посока
4. Кука за затваряне
5. Платформа
6. Скоба за затваряне на кормилната колона
7. Край
8. Колело на мотор
9. Амортизирана задна вилка
10. Рама
11. Стойка
12. Порт за зареждане (противоположна страна)
13. Свободно колело
14. Спирачка с барабан
15. Амортизирана предна вилка
16. Механизъм за сгъване
17. Проектор
18. Ускорител
19. Индикатор за посока
20. Лост на спирачка

4. Зареждане на батерията

При първата употреба заредете продукта на 100%. Уверете се, че продуктът, зарядното устройство и портът за зареждане са сухи.

Инструкции

- Отворете стойката.

- Изключете продукта

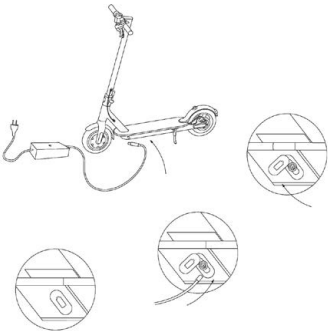
Модел	Референтна фигура	Инструкции
eSR2 eSR2 EVO Tuareg		<ul style="list-style-type: none"> - Отстранете гумения капак от гнездото за зареждане - Първо свържете зарядното устройство в контакт на мрежата и впоследствие към порта за зареждане - Когато продуктът е напълно зареден, светлинният индикатор на зарядното устройство се променя от червено (зареждане) на зелено (зареждането завършено) - След зареждането, изключете първо зарядното устройство от порта за зареждане и впоследствие от контакта на мрежата - Затворете гумената защита на порта за зареждане
eSRZ eSRZ Safe Ride		<ul style="list-style-type: none"> - Отстранете гумения капак от гнездото за зареждане - Първо свържете зарядното устройство в контакт на мрежата и впоследствие към порта за зареждане. - Когато продуктът е напълно зареден, светлинният индикатор на зарядното устройство се променя от червено (зареждане) на зелено (зареждането завършено). - След зареждането, изключете първо зарядното устройство от порта за зареждане и впоследствие от контакта на мрежата. - Затворете гумената защита на порта за зареждане.

**ВНИМАНИЕ**

Използвайте предоставеното зарядно устройство само за зареждане на този продукт

Модел	Модел на зарядно устройство за батерия	Напрежение на изход	Време на зареждане
eSR2	HLT-180-4201500	42V – 1,5A	5-6 h
eSR2 EVO	HLT-180-5462000	54V – 2.0A	6-7 h
eSRZ	FY0684201500	42V – 1,5A	4-5 h
eSRZ Safe Ride			
Tuareg	HLT-180-4202000	42V – 2A	5 h

Използването на друг тип зарядно устройство може да повреди продукта или да създаде други потенциални рискове.

Никога не зареждайте продукта без надзор. Не включвайте продукта, докато го зареждате.

След всяка употреба, зареждайте напълно батерията, за да удължите експлоатационния ѝ живот. Не презареждайте продукта веднага след употреба. Оставете продукта да се охлади за един час преди зареждане.

Продуктът не трябва да се зарежда за продължителни периоди. Презареждането намалява живота на батерията и носи допълнителни потенциални рискове.

Препоръчително е да не позволявате на превозното средство да се изтощи напълно, за да се предотврати повреда на батерията.

Щетите, причинени от липса на продължително зареждане, са необратими и не са обхванати от ограничената гаранция. След като повредата е настъпила, батерията не може да бъде презаредена (демонтажът на батерията от неквалифициран персонал е забранен, тъй като това може да доведе до токов удар, късо съединение или дори до големи инциденти, свързани с безопасността). Ако отсъствате за определен период, например за ваканция и се предоставя устройството на трети лица, оставете го в статус на частично зареждане (20-50% зареждане), не напълно заредено.

Извършвайте редовна визуална проверка на зарядното устройство и кабелите на зарядното устройство. Ако кабелът на зарядното устройство има видими повреди, не го използвайте, за да избегнете по-нататъшни повреди и/или рискове, моля, свържете се с нас за подмяна.

Предупреждения за батерията

Батерията се състои от литиево-йонни клетки и химични елементи, които са опасни за здравето и околната среда. Не използвайте продукта, ако той излъчва миризми, вещества или прекомерна топлина. Не изхвърляйте продукта или батерията заедно с битовите отпадъци. Крайният потребител носи отговорност за обезвреждането на електрическо и електронно оборудване и батерии в съответствие с всички приложими разпоредби.

Избягвайте използването на използвани, дефектни и/или неоригинални батерии от други модели или марки.

**ОПАСНОСТ**

Не оставяйте батерията близо до огън или източници на топлина. Риск от пожар и експлозия.

Не отваряйте и не разглобявайте батерията, не удряйте, не хвърляйте, не пробивайте и не прикрепяйте предмети към батерията.

Не докосвайте никакви вещества, изтичащи от батерията, тъй като тя съдържа опасни вещества. Не позволявайте на деца или животни да докосват батерията.

Не презареждайте и не поставяйте в късо съединение акумулатора. Риск от пожар и експлозия.

Не потапяйте и не излагайте батерията на вода, дъжд или други течни вещества. Не излагайте батерията на пряка слънчева светлина, на прекомерна топлина или студ (например, не оставяйте продукта или батерията в автомобил на пряка слънчева светлина за продължителен период от време), в среда, съдържаща експлозивни газове или пламъци.

Не транспортирайте и не съхранявайте батерията заедно с метални предмети като фибри, колиета и др. Контактът между метални предмети и контактите на батерията може да доведе до къси съединения, водещи до телесни повреди или смърт.

5. Информация на командите / Контролен панел

eSR2 / eSR2 EVO / Tuareg	eSR2 / eSR2 Safe Ride
<p>Задействане на индикатори за посока (ако са налични)</p>  <p>Ускорител (A): натиснете надолу, за да ускорите.</p> <p>Бутон за включване (B): Натиснете за да включите/ изключите продукта.</p> <p>Спирачен лост (C): затегнете спирачния лост</p> <p>Промяна на ниво на скорост: натиснете 1 път бутона (B), за да изберете желаното ниво.</p> <p>Натиснете бързо 3 пъти последователно за да стартирате Km/h в Mph.</p> <p>Натиснете бързо 4 пъти последователно за да промените ODO на TRIP.</p> <p>Фарове: натиснете 2 пъти бутона (B), за да ги включите/изключите.</p> <p>Звънец: натиснете 1 път бутона (D) за да го задействате.</p>	<p>Задействане на индикатори за посока (ако са налични)</p>  <p>Ускорител (A): натиснете надолу, за да ускорите.</p> <p>Бутон за включване (B): натиснете 2 секунди за да включите или изключите продукта.</p> <p>Лост / управление на спирачката (C): затегнете или натиснете надолу за да спрете.</p> <p>Промяна на ниво на скорост: натиснете 2 пъти бутона (B), за да изберете желаното ниво.</p> <p>Фарове: натиснете 1 път бутона (B), за да ги включите/ изключите.</p> <p>ODO/Пътуване: натиснете 3 пъти бутона (B), за смяна на режима</p> <p>Km/h-Mph: натиснете 4 пъти бутона (B), за да ги смяна режима</p>

Модел	Референтна фигура	Символи
eSR2 eSR2 EVO Tuareg	 <p>ВНИМАНИЕ</p> <p>Функция Zero Start: Ускорителят започва да работи, когато скоростта напред надвиши 3km/h</p>	<ol style="list-style-type: none"> 1. Ниво на батерията: Нивото на батерията се обозначава с 4 bar. 2. Тахиметър: визуализира текущата скорост на тротинетката. 3. ODO: Общо изминато разстояние. 4. ПЪТУВАНЕ: Дистанция отделна сесия. 5. Индикатор за включване на фарове. 6. Ниво 1 - Дисплеят ще покаже 1 7. Ниво 2 - Дисплеят ще покаже 2 8. Ниво 3 - Дисплеят ще покаже 3 9. Cruise Control: Поддържане на скоростта. Активира се, след като поддържа една и съща скорост за няколко секунди. Дисплеят ще издаде кратък звук. 10. Индикатор услуга: указва необходимостта от поддръжка от страна на отдел техническо обслужване 11. Светлинен индикатор Bluetooth: винаги активен

<p>eSRZ</p> <p>eSRZ</p> <p>Safe Ride</p>	 <div data-bbox="174 375 364 428" style="border: 1px solid black; padding: 5px; margin-top: 10px;"> ВНИМАНИЕ </div> <p>Функция Zero Start: Ускорителят започва да работи, когато скоростта напред надвиши 3km/h</p>	<ol style="list-style-type: none"> 1. Ниво на батерията: Нивото на батерията се обозначава с 4 bar. 2. Тахиметър: визуализира текущата скорост на тротинетката. 3. ODO: Общо изминато разстояние. 4. ПЪТУВАНЕ: Дистанция отделна сесия. 5. Индикатор за включване на фарове. 6. Ниво 1 - Дисплей ще покаже символ на пешеходец. 7. Ниво 2 - Дисплей ще покаже ECO. 8. Ниво 3 - Дисплей ще покаже D. 9. Ниво 4 - Дисплей ще покаже S. 10. Cruise Control: Поддържане на скоростта. Активира се, след като поддържа една и съща скорост за няколко секунди. Дисплей ще издаде кратък звук. 11. Мерна единица на скорост: km/h-Mph
--	---	--

Индикатори за посока (ако са налични)		
Модели *		
<p>eSR2</p> <p>eSR2 EVO</p> <p>Tuareg (лява страна кормило)</p>	 <p>Задействане:</p> 	<p>При моделите, в които те са налични, индикаторите за посока са разположени в краищата на кормилото (от лявата и дясната страна).</p> <p>Индикаторите за посока трябва незабавно да се задействат за всяка промяна в посоката на движение.</p> <div data-bbox="578 859 768 911" style="border: 1px solid black; padding: 5px; margin-top: 10px;"> ВНИМАНИЕ </div> <p>Преди всяка употреба на продукта, проверете правилното функциониране на индикаторите за посока.</p>
<p>eSRZ (дясна страна кормило)</p> <p>eSRZ</p> <p>Safe Ride (лява страна на кормило)</p>	<p>Задействане:</p> 	<p>При моделите, в които те са налични, индикаторите за посока са разположени в краищата на кормилото (от лявата и дясната страна).</p> <p>Индикаторите за посока трябва незабавно да се задействат за всяка промяна в посоката на движение.</p> <div data-bbox="578 1230 768 1282" style="border: 1px solid black; padding: 5px; margin-top: 10px;"> ВНИМАНИЕ </div> <p>Преди всяка употреба на продукта, проверете правилното функциониране на индикаторите за посока.</p>

6. Бързо упътване

- При първата употреба заредете продукта на 100%.
- Проверете налягането на гумите (вижте страната на гумата за да узнаете препоръчителната стойност). В случай, че продуктът не достигне най-малко 60% от обявените километри или не достигне максималната скорост през първите три месеца на употреба, е вероятно колелата отново да са спаднали, поради което налягането трябва да бъде възстановено, както е посочено.
- Проверете и регулирайте спирачките.
- Включете дисплея.
- Позиционирайте продукта върху равна повърхност.
- Дръжте кормилото здраво с две ръце. Качете се на платформата с единия крак и използвайте другия, за да си дадете лек тласък и дайте газ.



ВНИМАНИЕ

Функция за Нулев старт: ускорителят започва да работи, когато скоростта на придвижване напред надвиши 3 km/h.

От съображения за безопасност, продуктът първоначално е настроен да предотвратява тръгване от спрета позиция.

- По време на управление на продукта, накланяйте тялото в посоката на движение по време на завой и бавно завъртайте кормилото.
- За да спрете продукта, отпуснете газта, натиснете лоста на спирачката
- За да слезете, първо спрете напълно продукта. Слизането от продукта в движение, може да доведе до нараняване.
- Преди всяко използване проверявайте спирачките и тяхното износване, проверявайте налягането на гумите (вижте страната на гумата за препоръчителната стойност), износването на колелата, ускорителя и статуса на зареждане на батерията.

Позиция на лоста на спирачка

eSR2 / eSR2 EVO / Tuareg



Възможно е да се регулира позицията на спирачния лост, ако е нужно, развинтвайки винт (A). След регулирането на позицията, завинтете винтовете (A).

eSRZ / eSRZ Safe Ride (противоположна страна)

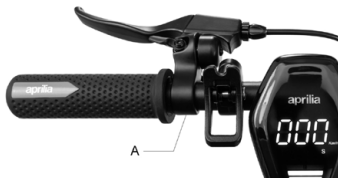

Възможно е да се регулира позицията на спирачния лост, ако е нужно, развинтвайки винта, наличен в долна позиция (A).

След регулирането на позицията, завинтете винтовете (A).

eSR2 / eSR2 EVO / Tuareg

eSRZ



В случай, в който спирачката е обтегната прекалено или е прекалено разхлабена, разхлабете или затегнете винта (А).

Ако постът на спирачката се окаже прекалено мек или прекалено твърд, дои ако е следвана първата стъпка, може да е необходимо да се повтори операцията до достигане на оптималната настройка.

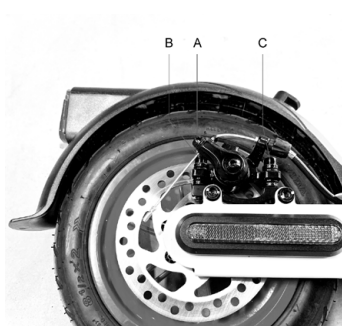



Ако спирачката е твърде стегната или твърде хлабава, използвайте шестстенния ключ, за да разхлабите винта (А), след което регулирайте спирачния кабел (скъсете спирачния кабел нагоре, ако е прекалено стегнат, ако е твърде хлабав, издърпайте кабела на спирачката надолу) и след това отново затегнете винта (А).

Проверете правилното подравняване между спирачната скоба и диска. Използвайте винтовете(В) и (С) да регулирате позицията / подравняването на диска, ако е необходимо.

7. Прегъване и транспортиране

Уверете се, че електрическата тротинетка е изключена. Дръжте кормилната колона с ръка, издърпайте лоста, сгънете кормилната колона към платформата и закачете.

eSR2 / eSR2 EVO / Tuareg	eSRZ / eSRZ Safe Ride
	

След сгъване, повдигнете, като държите кормилната колона с едната или с двете си ръце.



ВНИМАНИЕ

Не забравяйте да държите продукта здраво по време на транспортиране. Ако не сте сигурни, че можете да поддържате теглото на продукта, не продължавайте да транспортирате продукта с вдигане. Ако продуктът внезапно падне, това може да доведе до сериозно нараняване и да се повреди.

8. Автономен и изпълнение

Максималната автономност и експлоатационните характеристики на превозното средство зависят от няколко променливи:

Терен: управлението по гладка настилка води до по-голяма автономност и ефективност, в сравнение с шофирането по неравни пътища и изкачването на наклони.

Тегло на потребител: колкото по-голямо е теглото, толкова по-малко автономност и ефективност ще има превозното средство.

Температура: карането на тротинетката в много студена или гореща среда, влияе на автономията и ефективността.

Скорост и стил на шофиране: плавното и постоянно шофиране увеличава автономията. Непрекъснатите ускорения, забавяния и маневри значително намаляват автономията. По-ниската скорост разширява обхвата.

Поддръжка: навременното презареждане, правилната поддръжка и редовната проверка на налягането на гумите (виж референтната стойност в раздел 11) увеличават автономността и осигуряват постоянно поддържане на характеристиките с течение на времето.

Нивото на зареждане на батерията влияе на ефективността, колкото по-ниско е нивото, толкова по-ниска е ефективността на скоростта, особено при наличие на изкачването на наклони.

9. Съхранение, поддръжка и почистване



ВНИМАНИЕ

Ако по тялото на продукта има петна, избършете ги с влажна кърпа. Ако петната не се отстраняват, нанесете върху тях неутрален сапун, изчеткайте с четка за зъби и след това избършете с влажна кърпа. Ако има драскотини по пластмасовите компоненти, използвайте шкурка или друг абразивен материал, за да ги отстраните. Не почиствайте продукта с алкохол, бензин, керосин или други корозивни и летливи химически разтворители, за да избегнете сериозни повреди. Не измивайте продукта с водна струя под високо налягане. При почистване се уверете, че продуктът е изключен, зареждащият кабел е изключен и гумената капачка е затворена, тъй като проникването на вода може да предизвика токов удар или други сериозни проблеми. Проникването на вода в батерията може да доведе до повреда на вътрешните вериги, риск от пожар или експлозия. Ако имате някакви съмнения, че има проникване на вода в батерията, незабавно спрете да използвате батерията и я върнете в отдел техническа поддръжка или на вашия търговец за проверка.

Когато продуктът не се използва, съхранявайте го на сухо и хладно място. Не го съхранявайте на открито или вътре в автомобил за продължителен период от време. Прекомерната слънчева светлина, прегряването и прекомерният студ ускоряват стареенето на гумите и компрометират полезния живот както на продукта, така и на батерията. Не я излагайте на дъжд или вода, нито я потапяйте и измивайте с вода.

Проверявайте редовно затягането на различните болтови елементи, по-специално на осите на колелата, системата за съгване и транспортиране, кормилната уредба, спирачната система, доброто състояние на рамката, вилите и амортизьорите. Гайките и всички други самозатягащи фиксиращи елементи, могат да загубят своята ефективност, следователно трябва периодично да се проверяват и затягат тези компоненти.

Както всички механични компоненти, този продукт също подлежи на износване и силни натоварвания. Различните материали и компоненти могат да реагират на износване или стрес от натоварване по различни начини. Ако експлоатационният живот на даден компонент е превишен, той може да се счупи внезапно, причинявайки нараняване на проводника. Всяка форма на пукнатина, драскотина или промяна на цвета в силно натоварени зони показва, че животът на компонента е достигнат и трябва да бъде заменен.

Проверете статуса на износване на гумите: не трябва да има разрези, пукнатини, чужди тела, необичайно подуване, липса на части и други повреди. За налягането в гумите вижте стойността в раздел 11 от настоящото ръководство за експлоатация.

Не се опитвайте да разглобите или ремонтирате продукта самостоятелно. Подмяната на всички компоненти на тротинетката трябва да се извърши от упълномощената служба по техническо обслужване, за да научите повече, свържете се със своя търговец или посетете уебсайта www.apriliasmartmovement.it/en/

10. Конфигурация на приложението

Този продукт може да бъде свързан с приложението Aprilia Smart Movement. Приложението ви позволява да контролирате продукта директно от своя смартфон.

Сканирайте QR кода, за да изтеглите и инсталирате приложението. Ако приложението не е намерено, препоръчително е да го потърсите в библиотеката за приложения.

По-долу са продуктите, оборудвани с Bluetooth, които могат да бъдат свързани с приложението Aprilia Smart Movement: Aprilia eSR2, Aprilia eSR2 EVO, Tuareg.

Този продукт може да бъде свързан с приложението Aprilia Smart Movement. Приложението ви позволява да контролирате продукта директно от своя смартфон.



Отворете приложението и следвайте инструкциите на съответната услуга за приложения.



Приложението може да изисква различни разрешения, необходими за използването и функционалността на приложението.

Версията на приложението може да е актуализирана в услугата на приложението ви. Препоръчително е постоянно да проверявате за актуализации на приложението, за да се възползвате от новите функции и винаги да инсталирате най-новото издание на приложението на устройството си.

Не използвайте вашето устройство, докато шофирате.

11. Техническа листовка

Обща информация	eSR2	eSR2 EVO
Рама	Алуминиева сплав	
Окачвания	предно и задно	
Скорост	Код на продукта: AP-MO-210002 AP-MO-210006 AP-MO-210008 L1: ≤ 6km/h L2: ≤ 20km/h L3: ≤ 25km/h (макс. скорост)*	Код на продукта: AP-MO-220004 L1: ≤ 6km/h L2: ≤ 15km/h L3: ≤ 20km/h (макс. скорост)*
	Код на продукта: AP-MO-210003 AP-MO-220006	Код на продукта: AP-MO-210003 AP-MO-220006
	L1: ≤ 6km/h L2: ≤ 15km/h L3: ≤ 20km/h (макс. скорост)*	L1: ≤ 6km/h L2: ≤ 15km/h L3: ≤ 20km/h (макс. скорост)*
Максимален наклон**	23%	24%
Спирачки	Предна спирачка с барабан и задна електрическа	
Гуми	10" с въздушна камера Препоръчвано налягане: 36 psi / 2,5 bar	10" с въздушна камера Препоръчвано налягане: 36 psi / 2,5 bar
Максимално натоварване	120 kg	100 kg
Водач	Проверете правилата, които са в сила във вашата държава	
Работна температура	-5°C / 45°C	-5°C / 45°C
Ниво на защита	IPX4	IPX4
Време на зареждане	около 5/6 часа	около 6/7 часа
Автономия**	до 30 km	до 60 km
Електрическа система		
Максимална мощност на мотор	0,35kW; 350W безчетков, 19,6 Nm	500W; 0,5kW безчетков, 22,9 Nm
Максимална мощност на мотор	0,55kW; 550W	0,85kW; 850W
Дисплей	Вградени LED индикатори	Вградени LED индикатори
Батерия	36V 8Ah 288Wh	48V 14.4Ah 691Wh
Защита ниско напрежение	31 V	38 V
Граница на ток	17A	
KERS	да	да
Светлини	преден и заден LED индикатор	преден и заден LED индикатор
Функционалност	Bluetooth с приложение	
Размери		
Нето тегло	17 kg	18,5 kg
Брутно тегло	20 kg	21 kg

* Винаги спазвайте кодекса за движение по пътищата и правилата за движение, които са в сила в държавата на движение.

** Подлежи на промяна, в зависимост от теглото на водача, на пътните условия и на температурата.

Обща информация	eSRZ	eSRZ Safe Ride	
Рама	стомана и алуминий	стомана и алуминий	
Окачвания	не	не	
Скорост	Код на продукта: AP-MO-210005 AP-MO-210007 L1: ≤ 6km/h L2: ≤ 15km/h L3: ≤ 20km/h L4: ≤ 25km/h (макс. скорост)*	Код на продукта: AP-MO-220003 L1: ≤ 6km/h L2: ≤ 10km/h L3: ≤ 15km/h L4: ≤ 20km/h (макс. скорост)*	Код на продукта: AP-MO-220009 L1: ≤ 6km/h L2: ≤ 15km/h L3: ≤ 20km/h L4: ≤ 25km/h (макс. скорост)*
Максимален наклон**	21%	21%	
Спирачки	Предна електрическа и задна дискова спирачка	Предна електрическа и задна дискова спирачка	
Гуми	8,5" с предна и задна въздушна камера Налягане: 50 psi / 3,4 bar	8,5" с предна и задна въздушна камера Налягане: 50 psi / 3,4 bar	
Максимално натоварване	100 kg	100 kg	
Водач	Проверете правилата, които са в сила във	вашата държава	
Работна температура	-5°C / 45°C	-5°C / 45°C	
Ниво на защита	IPX5	IPX5	
Време на зареждане	около 4 часа	Около 4 часа	
Автономия**	До 20km	До 20km	
Електрическа система			
Максимална мощност на мотор	0,3kW; 300W Безчетков	0,3kW; 300W Безчетков	
Максимална мощност на мотор	0,45kW; 450W	0,45kW; 450W	
Дисплей	Вградени LED индикатори	LED индикатор	
Батерия	36V 6Ah 216Wh	36V 6Ah 216Wh	
Защита ниско напрежение	31V±0,5V	31V±0,5V	
Граница на ток	16A	16A	
KERS	да	да	
Светлини	преден и заден LED индикатор	преден и заден LED индикатор	
Функционалност	-	-	
Размери			
Нето тегло	13,8 kg	14 kg	
Брутно тегло	16,9 kg	17,1 kg	

* винаги спазвайте кодекса за движение по пътищата и правилата за движение, които са в сила в държавата на движение.

** Подлежи на промяна, в зависимост от теглото на водача, на пътните условия и на температурата.

Обща информация	Tuareg	
Рама	алуминиева сплав	
Окачвания	предно и задно	
Скорост	Код на продукта: AP-MO-220001 L1: ≤ 6km/h L2: ≤ 20km/h L3: ≤ 25km/h (макс. скорост)*	Код на продукта: AP-MO-220005 L1: ≤ 6km/h L2: ≤ 15km/h L3: ≤ 20km/h (макс. скорост)*
	Максимален наклон**	14%
Спирачки	Предна спирачка с барабан и задна електрическа	
Гуми	10" off-road с предна и задна въздушна камера Налягане: 50 psi / 3,4 bar	
Максимално натоварване	120 kg	
Водач	Проверете правилата, които са в сила във вашата държава	
Работна температура	-5°C / 45°C	
Ниво на защита	IPX5	
Време на зареждане	около 5 часа	
Автономия**	До 40km	
Електрическа система		
Максимална мощност на мотор	0,35kW; 350W безчетков, 19,6 Nm	
Максимална мощност на мотор	0,55kW; 550W	
Дисплей	Вградени LED индикатори	
Батерия	36V 10.4Ah 374Wh	
Защита ниско напрежение	31V±1V	
Граница на ток	17A	
KERS	да	
Светлини	преден и заден LED индикатор	
Функционалност	Bluetooth с приложение	
Размери		
Нето тегло	18 kg	
Брутно тегло	21 kg	

* Винаги спазвайте кодекса за движение по пътищата и правилата за движение, които са в сила в държавата на движение.

** Подлежи на промяна, в зависимост от теглото на водача, на пътните условия и на температурата.

12. Отстраняване на проблеми

Грешка	Причина	Решение
Двигателят не работи	Електрически проблем, наличие на код за грешка	Искане за техническо обслужване
Задвижващото колело не се върти	Проблем на спирачките Моторът е блокиран	Регулирайте спирачките, ако проблемът продължава, потърсете техническа помощ Проверете правилното затягане на колелото, проверете дали колелото се върти, без да включвате превозното средство. Ако проблемът продължи, изискайте техническа намеса
Моторът се изключва, докато работи	Прегряване на мотора Наличие на код за грешка	Спрете превозното средство и изчакайте да се охлади Искане за техническо обслужване
След зареждане продуктът не се включва или изключва след няколко km	Повредена батерия	Искане за техническо обслужване
Батерията не се зарежда или продуктът не се включва	Проблеми при свързване Батерията не е свързана (модели с подвижна батерия) Батерията е изтощена Повредена батерия Проблеми със зарядното устройство	Искане за техническо обслужване Проверете дали захранващият конектор е свързан. Заредете батерията на 100% Искане за техническо обслужване Заменете зарядното устройство

Таблица кодове на грешка

Код на грешка eSRZ / eSRZ EVO / Tuareg	Указания	Решение
E01	Неизправност на мотора	Искане за техническо обслужване
E02	Неизправност в MOS на устройството за управление	Искане за техническо обслужване
E03	Неизправност в датчик на лост на спирачка	Искане за техническо обслужване
E04	Неизправност на лоста за газта	Искане за техническо обслужване
E05	Защита ниско напрежение	Презаредете батерията, ако проблемът не бъде отстранен, потърсете техническа помощ
E06	Грешка сигнал на управляващ модул	Искане за техническо обслужване
E07	Защита от свръхнапрежение	Изключете превозното средство, изчакайте няколко минути преди да рестартирате превозното средство, ако се извърши ресет
E08	Повреда на OP на контролера	Искане за техническо обслужване

Код на грешка eSRZ / eSRZ Safe Ride	Указания	Решение
E01	Неизправност на лоста за газта	Искане за техническо обслужване
E02	Неизправност в датчик на лост на спирачка	Искане за техническо обслужване
E03	Неизправност на мотора	Искане за техническо обслужване
E04	Грешка в комуникация	Искане за техническо обслужване
E05	Грешка свръх температура	Искане за техническо обслужване
E06	Грешка управляващ модул	Искане за техническо обслужване
E07	Грешка фаза /ток	Искане за техническо обслужване
E08	Грешка напрежение на батерия	Презаредете батерията, ако проблемът не бъде отстранен, потърсете техническа помощ

13. Отговорност и общи условия на гаранцията

Водачът поема всички рискове, свързани с неизползването на каска и други защитни устройства.

Водачът има задължението да спазва действащите местни разпоредби по отношение на:

1. минималната възраст, разрешена за водача,
2. ограничения за типа водачи, които могат да използват продукта
3. всички други аспекти, свързани с регламенти

Водачът е длъжен също така да поддържа продукта чист и в перфектно състояние на ефективност и поддръжка, да извършва внимателно проверките за безопасност на негова отговорност, както е описано в предходните раздели, да не подправя продукта по никакъв начин и да съхранява цялата документация, свързана с поддръжката.

Фирмата не носи отговорност за щети, причинени и не причинени и по никакъв начин не носи отговорност за щети, причинени на имущество или лица, в случаите, когато:

- продуктът се използва неправилно или не отговаря на инструкциите в ръководството за употреба;
- продуктът, след закупуване, е променен или подправен във всички или някои от неговите."

В случай на неизправност на продукта поради причини, които не се дължат на неправомерно поведение на водача и в случай, че желаете да се запознаете с общите условия на гаранцията, моля, свържете се с търговеца или посетете сайта www.ducatiurbanemobility.com/

Винаги се изключват от обхвата на Правната гаранция на Продуктите, евентуални повреди или неизправности, причинени от случайни събития и/или дължащи се на отговорност на Купувача или от употреба на Продукта, която не съответства на предвидената употреба и/или на разпоредбите на техническата документация, приложена към Продукта, или поради липса на настройка на механичните части, естествено износване на носещите материали или причинени от грешки в сглобяването, липса на поддръжка и/или тяхната употреба, които не отговарят на инструкциите.

Например, трябва да се счита, че следните елементи са изключени от правната гаранция, свързана с Продуктите:

- щетите, причинени от сблъсъци, случайни падания или удари, пробиви;
- щетите, дължащи се на употреба, излагане или разполагане в неподходяща среда (напр. наличие на дъжд и/или кал, излагане на влажност или прекомерен източник на топлина, контакт с пясък или други вещества);
- щетите, причинени от липса на настройка за въвеждане в експлоатация и/или поддръжка на механични части, механични дискови спирачки, кормило, гуми и др.; неправилен монтаж и/или неправилно сглобяване на части и/или компоненти;
- естественото износване на материали, подлежащи на износване: механични дискови спирачки (напр. подложки, клещи, дискове, кабели), гуми, платформи, уплътнения, лагери, LED светлини и крушки, стойки, копчета, калници, гумени части (платформа), кабелни съединители, маски и лепила и др.;
- неправилна поддръжка и/или неправилно използване на акумулатора на Продукта;
- подправяне и/или форсиране на части от Продукта;
- поддръжка или неправилна модификация на Продукта;
- неправилното използване на Продукта (напр. прекомерно натоварване, използване в състезания и/или за търговски дейности по отдаване под наем или отдаване под наем);
- поддръжка, ремонт и/или технически интервенции върху Продукта, извършвани от неупълномощени трети лица;
- щети на Продуктите, произтичащи от транспортиране, ако се извършват от Купувача;
- щети и/или дефекти от употребата на неоригинални резервни части.

Моля, консултирайте по-актуализираната версия на срока на гаранция, на разположение на уебсайта www.apriliasmartmovement.it/en/support/



ВНИМАНИЕ

Обработка на излязло от употреба електрическо или електронно оборудване (приложимо във всички държави от Европейския съюз и в други европейски системи със система за разделно събиране)

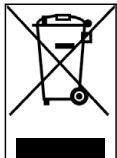

Този символ върху продукта или върху опаковката показва, че този продукт не трябва да се третира като домакински отпадък, а трябва да бъде предаден в съответния събирателен пункт за рециклиране на електрическо и електронно оборудване (RAEE).

Като се погрижите за правилното изхвърляне на този продукт, вие ще помогнете за предотвратяването на възможни негативни последици за околната среда и за здравето, които могат да настъпят в следствие на неподходящо изхвърляне. Рециклирането на материали спомага за опазването на природните ресурси.

За по-подробна информация относно рециклирането и обезвреждането на този продукт можете да се свържете с местната служба за обезвреждане на отпадъци или с търговския обект, където сте го закупили.

Във всички случаи е необходимо да се извърши унищожаването в съответствие с действащите разпоредби в Държавата на покупката. По-специално, потребителите са задължени да не изхвърлят електрическото и електронно оборудване като битови отпадъци, но трябва да участват в разделното събиране на този вид отпадъци чрез два метода на предаване:

- В общинските събирателни центрове (наречани още Еко-площадки, екологични острови), директно или чрез общинските събирателни служби, където има;
- В пунктoвете за продажба на ново електрическо и електронно оборудване.

Тук могат да се предадат безплатно електрически-електронни уреди с малки размери (с най-дългата страна под 25 cm), докато тези с по-големи размери, могат да бъдат предадени в режим 1 към 1, следователно се предава старият продукт в момента на закупуването на нов със същите функции.

Освен това, режимът 1 към 1, винаги е гарантиран по време на закупуването от потребителя на ново електрическо или електронно оборудване, независимо от размера на оборудването.

В случай на неправилно изхвърляне на електрическо или електронно оборудване, могат да се прилагат санкциите, предвидени от действащото законодателство в областта на опазването на околната среда (италианското законодателство, необходимо е да се проверят действащите разпоредби в страната на използване/изхвърляне на превозното средство).

Когато електрическото или електронно оборудване съдържа батерии или акумулатори, те трябва да бъдат отстранени и да подлежат на специфично разделно събиране.

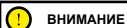

ВНИМАНИЕ

Обработка на изразходваните батерии (приложима във всички държави от Европейския съюз и в други европейски системи със система за разделно събиране)



Този символът върху продукта или върху неговата опаковка посочва, че продуктът не може да бъде считан за обикновен битов отпадък. При някои видове батерии, този символ може да се използва в комбинация с химичен символ.

Добавят се химически символи за живак (Hg) или олово (Pb), ако батерията съдържа повече от 0.0005% живак или 0.004% олово.

Като се погрижите за правилното изхвърляне на батериите, вие ще помогнете за предотвратяването на възможни негативни последици за околната среда и за здравето, които могат да настъпят в следствие на неподходящо изхвърляне. Рециклирането на материали спомага за опазването на природните ресурси. При продукти, които от съображения за безопасност, производителност или защита на данните изискват фиксирана връзка с вътрешна батерия/акумулатор, те трябва да бъдат заменени само от квалифициран обслужващ персонал.

Предайте продукта в края на срока му на годност в пунктове за събиране, подходящи за изхвърляне на електрическо и електронно оборудване: това гарантира, че батерията вътре също се третира правилно.

За по-подробна информация относно изхвърлянето на изразходената батерия или продукт, можете да се свържете с местната служба за обезвреждане на отпадъци или с търговския обект, където сте го закупили.

Във всички случаи е необходимо да се извърши унищожаването в съответствие с действащите разпоредби в Държавата на покупката.

Αυτό το εγχειρίδιο ισχύει για τα ακόλουθα ηλεκτρικά πατίνια:

eSR2, eSR2 EVO, eSRZ, eSRZ Safe Ride, Tuareg

Εγχειρίδιο χρήσης

AP-MO-000001 αναθ. 2

Μετάφραση των πρωτότυπων οδηγιών

Σας ευχαριστούμε που επιλέξατε αυτό το προϊόν.

Για πληροφορίες, τεχνική υποστήριξη και βοήθεια, καθώς και για να διαβάσετε τους γενικούς όρους εγγύησης απευθυνθείτε στον προμηθευτή σας ή επισκεφθείτε τον ιστότοπο www.apriliasmartmovement.it/en/

Περιεχόμενα

1. Οδηγίες ασφάλειας
2. Περιεχόμενο της συσκευασίας και συναρμολόγηση
3. Περιγραφή του προϊόντος
4. Φόρτιση της μπαταρίας
5. Πληροφορίες στοιχείων ελέγχου / Οθόνη ελέγχου
6. Γρήγορος οδηγός
7. Διπλώστε και μεταφέρετε
8. Αυτονομία και επιδόσεις
9. Αποθήκευση, συντήρηση και καθαρισμός
10. Ρύθμιση εφαρμογής
11. Τεχνικό δελτίο δεδομένων
12. Επίλυση προβλημάτων
13. Ευθύνες και γενικοί όροι εγγύησης

1. Οδηγίες ασφάλειας

ΣΗΜΑΝΤΙΚΟ! Διαβάστε και ακολουθήστε προσεκτικά τις παρακάτω οδηγίες προτού χρησιμοποιήσετε το προϊόν. Φυλάξτε το παρόν εγχειρίδιο για μελλοντική χρήση ή για νέους χρήστες.

Πάρτε τον χρόνο που χρειάζεστε προκειμένου να εξοικειωθείτε με τη χρήση ώστε να αποφύγετε οποιοδήποτε σοβαρό ατύχημα που μπορεί να γίνει κατά τους πρώτους μήνες. Απευθυνθείτε στον προμηθευτή σας για να λάβετε κατάλληλη υποστήριξη αναφορικά με τους σωστούς τρόπους χρήσης του προϊόντος ή για να σας παραπέμψει σε κάποιον ειδικό με σκοπό τη σωστή κατάρτιση.

Η εταιρεία δεν φέρει καμία άμεση ή έμμεση ευθύνη που προκύπτει από την εσφαλμένη χρήση του προϊόντος, από τη μη τήρηση τόσο των κανόνων οδικής συμπεριφοράς όσο και των οδηγιών του παρόντος εγχειριδίου, από ατυχήματα και διαφορές που οφείλονται σε μη συμμόρφωση με τους κανονισμούς, καθώς και από παράνομες ενέργειες.

Το προϊόν αυτό πρέπει να χρησιμοποιείται για ψυχαγωγικούς σκοπούς από ένα μόνο άτομο και όχι ως μέσο μεταφοράς επιβατών. Επομένως, δεν πρέπει να χρησιμοποιείται από περισσότερα από ένα άτομα ταυτόχρονα.

Μην αλλάζετε με οποιονδήποτε τρόπο το σκοπό χρήσης του οχήματος, διότι το προϊόν αυτό δεν είναι κατάλληλο για ακροβατικά, διαγωνισμούς, μεταφορά αντικειμένων, ρυμούλκηση άλλων οχημάτων ή προσαρτημάτων.

Το ηλεκτρικό πατίνι πρέπει να χρησιμοποιείται με σύνεση, τηρώντας πάντα τους κανόνες που επιβάλλονται από τον Κώδικα Οδικής Κυκλοφορίας της χώρας χρήσης, για την αποφυγή κινδύνων και για τη μέγιστη φροντίδα του ίδιου του οδηγού και των άλλων.

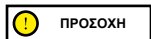

Απαιτήσεις οδήγησης:

Μοντέλο Πατινιού	eSR2	eSR2 EVO	eSRZ	eSRZ Safe Ride	Tuareg
Κωδικός προϊόντος χωρίς φλας	AP-MO-210002	AP-MO-210003	AP-MO-210005	-	-
Κωδικός προϊόντος με φλας	AP-MO-210006 AP-MO-210008 AP-MO-220004	AP-MO-220006	AP-MO-210007 AP-MO-220003	-	-
Κωδικός προϊόντος με φρένο διπλού ελέγχου	-	-	-	AP-MO-220009	AP-MO-220001 AP-MO-220005
Ελάχ. Βάρος (Kg)	30	30	30	30	30
Μέγ. Βάρος (Kg)	100	100	100	100	120
Ελάχιστη Ηλικία *	14	14	14	14	14
Μέγιστη Ηλικία *	65	65	65	65	65
Ελάχ. Ύψος (εκ.)	120	120	120	120	120
Μέγ. Ύψος (εκ.)	200	200	200	200	200

* Προτού χρησιμοποιήσετε το προϊόν, επαληθεύστε και ακολουθήστε τους ισχύοντες τοπικούς κανονισμούς αναφορικά με την ελάχιστη επιτρεπόμενη ηλικία του οδηγού, τους περιορισμούς ως προς τον τύπο των οδηγιών που επιτρέπεται να χρησιμοποιούν το προϊόν και την ίδια τη χρήση αυτού του τύπου προϊόντος.

Η Α-σταθμισμένη στάθμη ηχητικής πίεσης (θόρυβος) που εκπέμπεται στο αυτό του οδηγού είναι κάτω από 70 dB(A).

Γραφική απεικόνιση των προειδοποιήσεων ασφαλείας

Για τον εντοπισμό των μηνυμάτων ασφαλείας στο παρόν εγχειρίδιο, χρησιμοποιούνται τα παρακάτω προειδοποιητικά γραφικά σύμβολα. Αυτά έχουν σκοπό να τραβούν την προσοχή του αναγνώστη / χρήστη προκειμένου να γίνεται σωστή και ασφαλής χρήση του προϊόντος.

**ΠΡΟΣΟΧΗ****Απαιτείται προσοχή**

Επισημαίνει τους κανόνες που πρέπει να τηρούνται ώστε να μην προκαλείται ζημιά στο προϊόν ή/και να εμποδίζεται η εκδήλωση επικίνδυνων καταστάσεων.

**ΚΙΝΔΥΝΟΣ****Υπολειπόμενοι κίνδυνοι**

Επισημαίνει την παρουσία επικίνδυνων καταστάσεων που προκαλούν υπολειπόμενους κινδύνους απέναντι στους οποίους ο χρήστης πρέπει να είναι προσεκτικός για την αποφυγή τραυματισμών ή υλικών ζημιών.

Γενικές προειδοποιήσεις**ΠΡΟΣΟΧΗ**

Είναι σημαντικό να έχετε υπόψη ότι όταν βρίσκεστε σε δημόσιο χώρο ή στον δρόμο, ακόμη και όταν τηρείτε κατά γράμμα αυτό το εγχειρίδιο, δεν είστε απόλυτα προστατευμένοι από τραυματισμούς που μπορεί να οφείλονται σε παραβάσεις ή ακατάλληλες ενέργειες σε σχέση με άλλα οχήματα, εμπόδια ή άτομα. Η κακή χρήση του προϊόντος ή η μη τήρηση των οδηγιών του παρόντος εγχειριδίου μπορεί να προκαλέσουν σοβαρές ζημιές.

Το προϊόν αυτό είναι ένα ηλεκτρικό όχημα. Όσο πιο γρήγορα το οδηγείτε, τόσο περισσότερο επιμηκύνεται το διάστημα πέδησης. Η επείγουσα πέδηση σε ολισθηρούς, λασπώδεις, βρεγμένους ή παγωμένους δρόμους μπορεί να προκαλέσει την ολίσθηση των τροχών και την απώλεια της ισορροπίας. Είναι απαραίτητο να διατηρείται η κατάλληλη ταχύτητα και απόσταση ασφαλείας από άλλα οχήματα ή πεζούς. Απαιτείται μέγιστη προσοχή όταν οδηγείτε σε άγνωστους δρόμους. Μην ανοίγετε το σταντ στήριξης ενώ χρησιμοποιείτε το προϊόν, διότι υπάρχει κίνδυνος να προκληθεί σοβαρός προσωπικός τραυματισμός ή ζημιά στο προϊόν.

**ΠΡΟΣΟΧΗ**

Σε βρεγμένους δρόμους, αυξάνεται η απόσταση πέδησης και μειώνεται η πρόσφυση σημαντικά σε σχέση με τους δρόμους που είναι στεγνοί!

Οδηγείτε με μέγιστη προσοχή και τηρείτε τις αποστάσεις!

Για την ασφάλειά σας, φοράτε πάντα: κράνος, επιγονατίδες και επαγκωνίδες για προστασία από τυχαία πτώση και τραυματισμό ενώ οδηγείτε το προϊόν. Όταν δανείτε το προϊόν, παραχωρήστε τον εξοπλισμό ασφαλείας στον οδηγό και εξηγήστε του τη χρήση του οχήματος. Για την αποφυγή τραυματισμού, μην δανείτε το προϊόν σε άτομα που δεν γνωρίζουν πώς να το χρησιμοποιήσουν. Προτού χρησιμοποιήσετε το προϊόν φορέστε τα παπούτσι σας.

Τα παιδιά δεν πρέπει να παίζουν με το πατίνι ή με τα εξαρτήματά του και δεν πρέπει να αναθέτετε σε αυτά την εκτέλεση εργασιών καθαρισμού ή συντήρησης.

Όταν οδηγείτε το προϊόν, απαιτείται προσοχή προκειμένου να μην τρομάξετε τα παιδιά και τους πεζούς. Όταν περνάτε από πίσω τους, θα πρέπει να τους ειδοποιείτε χρησιμοποιώντας το κουδούνι και να επιβραδύνετε χρησιμοποιώντας την ελάχιστη ταχύτητα των 6km/h.

**ΠΡΟΣΟΧΗ****Πληροφορίες συχνότητας:**

Η ζώνη συχνότητων λειτουργίας της συσκευής Bluetooth® είναι μεταξύ 2,4000 GHz και 2,4835 GHz.

Η μέγιστη ισχύς ραδιοσυχνότητας που μεταδίδεται στις ζώνες συχνότητας είναι 100mW.

Οδηγίες και προειδοποιήσεις σχετικά με την οδική συμπεριφορά

Συνθήκες	Σωστή / προβλεπόμενη χρήση	Εσφαλμένη χρήση
Οδηγοί	Ένας	Περισσότερα άτομα, με παιδιά ή ζώα
Εξοπλισμός ασφαλείας	Κράνος, επιγονατίδες, επαγκωνίδες, ανακλαστικό γιλέκο	Κανένας εξοπλισμός

Συνθήκες	Σωστή / προβλεπόμενη χρήση	Εσφαλμένη χρήση
Έλεγχος πριν την οδήγηση	<p>Πριν από κάθε χρήση ελέγξτε τα φρένα και τη φθορά τους, ελέγξτε την πίεση των ελαστικών (δείτε στο πλάι του ελαστικού για τη συνιστώμενη τιμή), τη φθορά των τροχών, το γκάζι, τα φλας, τα φώτα και την κατάσταση φόρτισης της μπαταρίας.</p> <p>Εάν διαπιστώσετε ασυνήθιστους θορύβους ή κάποια ανωμαλία, μη χρησιμοποιείτε το προϊόν και επικοινωνήστε με τον προμηθευτή σας ή με την Εξουσιοδοτημένη Υπηρεσία Τεχνικής Υποστήριξης</p>	<p>Μη έλεγχος του προϊόντος πριν από την οδήγηση</p> <p>Χρήση του προϊόντος υπό την παρουσία θορύβου και ανωμαλιών</p>
Περπατήστε στρώχοντας το προϊόν	<p>Μην επιπαχύνετε</p> <p>Σπρώξτε το προϊόν ενώ περπατάτε στις διαβάσεις πεζών</p> <p>Σε πεζοδρόμους εάν δεν διατίθεται λειτουργία πεζού (6 km/h)</p> <p>Σε συνωστισμένες περιοχές</p>	<p>Πάτημα γκαζιού</p> <p>Οδήγηση του οχήματος στις διαβάσεις πεζών</p> <p>Οδήγηση του οχήματος σε πεζοδρόμους εάν δεν διατίθεται η λειτουργία πεζού (6 km/h)</p> <p>Οδήγηση του οχήματος σε συνωστισμένες περιοχές</p>
Όταν είναι ακινητοποιημένο	<p>Το άτομο που οδηγεί αυτό το προϊόν πρέπει να είναι σε θέση να στηρίζει με ευκολία και τα δύο πόδια στο έδαφος κρατώντας γερά το τιμόνι στο σωστό ύψος</p>	<p>Έλλειψη ικανότητας να διατηρήσετε το προϊόν σταθερό και σε ισορροπία.</p> <p>Κάθεστε επάνω στο προϊόν ενώ αυτό κινείται ή είναι ακινητοποιημένο</p>
Οδήγηση υπό κανονικές συνθήκες	<p>Κανένα αντικείμενο κρεμασμένο στο τιμόνι</p>	<p>Αντικείμενα κρεμασμένα στο τιμόνι προκαλούν αστάθεια και μπορεί να αποτελέσουν εμπόδιο κατά τους ελιγμούς</p>
	<p>Οδήγηση έχοντας και τα δύο χέρια στο τιμόνι.</p> <p>Μη χρησιμοποιείτε συσκευές όπως τηλέφωνα, smartwatch, συσκευές αναπαραγωγής μουσικής, ακουστικά</p>	<p>Οδήγηση με ένα μόνο χέρι ή χωρίς χέρια</p> <p>Χρήση συσκευών όπως τηλέφωνα, smartwatch, συσκευές αναπαραγωγής μουσικής, ακουστικά</p>
	<p>Οδήγηση και με τα δύο πόδια επάνω στην πλατφόρμα με άνετο και ασφαλή τρόπο</p>	<p>Οδήγηση με το ένα ή και με τα δύο πόδια εκτός πλατφόρμας Απαγορεύεται η τοποθέτηση και συγκέντρωση του βάρους στο οπίσθιο φερό.</p>
	<p>Οδήγηση με κράνος και προστατευτικό εξοπλισμό</p>	<p>Οδήγηση χωρίς κράνος και προστατευτικό εξοπλισμό</p>
	<p>Οδήγηση σε εύκολα προσβάσιμους, ομαλούς και συμπαγείς δρόμους, μακριά από περιοχές με μεγάλη κυκλοφορία ή περιοχές με πολύ κόσμο: π.χ. ειδικός ποδηλατόδρομος, λείες πλακόστρωτες επιφάνειες</p> <p>Τηρείτε τους ισχύοντες τοπικούς κανονισμούς και τον κώδικα οδικής κυκλοφορίας</p>	<p>Οδήγηση σε αυτοκινητοδρόμους και οδικούς άξονες</p> <p>Οδήγηση σε δρόμους με έντονη κίνηση</p> <p>Οδήγηση σε πεζοδρόμια</p> <p>Οδήγηση σε περιοχές με συνωστισμό</p> <p>Οδήγηση σε ανώμαλους δρόμους</p> <p>Οδήγηση κοντά σε: γκρεμούς, πλαγιές, λιμάνια, θάλασσα, λίμνες και ποτάμια</p> <p>Μη τήρηση των ισχυόντων κανονισμών και του κώδικα οδικής κυκλοφορίας</p>
	<p>Κοιτάζετε πάντα προς τα μπροστά και προσέχετε όλα τα κοντινά εμπόδια, οχήματα και πεζούς</p>	<p>Να αφαιρέσετε ενώ οδηγείτε</p>
	<p>Αλλάζετε κατεύθυνση αφού είστε σίγουροι ότι σας έχουν δει, ελαττώνοντας ταχύτητα</p> <p>Σε κάθε περίπτωση, υπολογίστε εκ των προτέρων την πορεία σας και ελαττώστε ταχύτητα τηρώντας τον κώδικα οδικής κυκλοφορίας και τους πιο ευάλωτους</p> <p>Χρησιμοποιείτε πάντα τους δείκτες κατεύθυνσης εάν προβλέπονται στο προϊόν</p>	<p>Αλλαγή κατεύθυνσης με υψηλή ταχύτητα χωρίς να είστε σίγουροι ότι σας έχουν δει</p> <p>Το ταυτόχρονο φρενάρισμα και στρίψιμο καθιστά το όχημα ασταθές</p> <p>Μη χρήση των δεικτών κατεύθυνσης</p>
	<p>Επιβραδύνετε όταν υπάρχουν πεζοί</p> <p>Χρησιμοποιήστε τη λειτουργία πεζού στους πεζοδρόμους (6 Km/h)</p> <p>Ειδοποιήστε τους άλλους χρησιμοποιώντας το κουδούνι</p>	<p>Επιπάχυνση ή διατήρηση σταθερούς ταχύτητας υπό την παρουσία πεζών</p> <p>Οδήγηση χωρίς τη χρήση της λειτουργίας πεζού σε πεζοδρόμους (6 Km/h)</p> <p>Μη ειδοποίηση των άλλων ως προς την παρουσία σας χρησιμοποιώντας το κουδούνι</p>

Συνθήκες	Σωστή / προβλεπόμενη χρήση	Εσφαλμένη χρήση
Ανώμαλες συνθήκες δρόμου: τεχνητά σμαράκια / σκαλοπάτια / ανώμαλο οδόστρωμα	Οδήγηση με μέτρια ταχύτητα Λυγίστε ελαφρώς τα γόνατα για καλύτερη απορρόφηση των κραδασμών όταν διασχίζετε μια ανώμαλη επιφάνεια.	Οδήγηση με υψηλή ταχύτητα Επιτάχυνση σε σμαράκια και χαντάκια, κατέβασμα σκαλοπατιών, υπερπήδηση εμπόδιων, ανάβαση σε τεζοδόρμια, μη ευέλικτη οδήγηση.
Συμπεριφορά: σε στροφή, κατάβαση, παρουσία εμπόδιων, οχημάτων και πεζών σε κοντινή απόσταση	Διατηρείτε την απόσταση ασφαλείας Σταματήστε να επιταχύνετε Φρενάρτε και επιβραδύνετε Οδήγηση με μέτρια ταχύτητα και φρενάρισμα με ασφαλή τρόπο Προσοχή στις πόρτες και σε άλλα εμπόδια ως προς το ύψος	Μη τήρηση της απόστασης ασφαλείας Επιτάχυνση Οδήγηση με υψηλή ταχύτητα, απότομο φρενάρισμα Διέλευση κάτω από εμπόδια ως προς το ύψος
Συνθήκες ορατότητας	Οδηγείτε μόνο όταν υπάρχει επαρκής φωτισμός για ασφαλή οδήγηση. Σε περίπτωση οδήγησης με ανεπαρκή φωτισμό (μισή ώρα μετά τη δύση του ήλιου, καθ' όλη τη διάρκεια του σκοταδιού αλλά και κατά την ημέρα, σε περίπτωση που οι καιρικές συνθήκες αποκλείουν την ορατότητα του δρόμου, εάν διέρχεστε μέσα από τούνελ) να θυμάστε να ανάβετε τα φώτα του οχήματος και να φοράτε ανακλαστικό γιλέκο ή τிரάντες.	Οδήγηση υπό ανεπαρκείς συνθήκες φωτισμού με τα φώτα σβησμένα και χωρίς τη χρήση ανακλαστικού γιλέκου ή τριαντών.
Καιρικές συνθήκες	Οδήγηση σε βέλτιστες καιρικές συνθήκες (όχι βροχή)	Οδήγηση σε αντίξοες συνθήκες: με βροχή, όταν χιονίζει, υπό την παρουσία πάγου ή λάσπης στον δρόμο, με δυνατό αέρα, σε περίπτωση ομίχλης.
Παρκάρισμα	Σε συγκεκριμένα σημεία χωρίς να εμποδίζετε την κυκλοφορία οχημάτων και πεζών Σε ομαλές επιφάνειες όπου διασφαλίζεται η σταθερότητα Απεργοποιήστε το προϊόν και χρησιμοποιείτε πάντα αντικλεπτική συσκευή Χρησιμοποιήστε το σταντ στήριξης που παρέχεται	Οπουδήποτε, εάν εμποδίζετε την κυκλοφορία οχημάτων και πεζών Σε επιφάνειες χωρίς συνοχή όπου δεν διασφαλίζεται η σταθερότητα Ενεργοποιημένο όχημα, χωρίς να φυλάσσεται και χωρίς αντικλεπτική συσκευή
Εκτέλεση ριψοκίνδυνων αθλημάτων/ ακροβατικών	OXI	NAI Οδήγηση κοντά σε: γκρεμούς, πλαγιές, λιμάνια, θάλασσα, λίμνες και ποτάμια Οδήγηση πάνω σε νερόλακκους Αγώνες ταχύτητας με άλλα οχήματα
Χρήση του προϊόντος σε συνθήκες ισχυρών κραδασμών	OXI	NAI Αντικείμενα ή άτομα που πέφτουν με δύναμη επάνω στο όχημα, εκτόξευση από ακάλυψή ή από ύψος

Τι να κάνετε ύστερα από πτώση:

Βεβαιωθείτε ότι ο μοχλός του γκαζιού λειτουργεί σωστά. Για να το κάνετε αυτό, επιταχύνετε και επιβραδύνετε αρκετές φορές. Ελέγχετε πάντα ότι τα φρένα λειτουργούν σωστά. Για να το κάνετε αυτό, κατεβείτε από το όχημα, ωθήστε το προς τα μπροστά και φρενάρτε για να επιβεβαιώσετε ότι ανταποκρίνεται στις εντολές.

Επιβεβαιώστε ότι όλα τα εξαρτήματα του οχήματος βρίσκονται στη θέση τους και είναι στερεωμένα με ασφάλεια.







Ελέγξτε τη φθορά και την πίεση των ελαστικών (δείτε τη συνιστώμενη τιμή που αναγράφεται στο πλάι του ελαστικού).

Ελέγξτε τη φθορά των φρένων και των καλωδίων.



Τα φρένα μπορεί να αναπτύξουν υψηλή θερμοκρασία κατά τη διάρκεια της χρήσης. Μην τα αγγίζετε μετά τη χρήση. Συναρμολογημένο προϊόν, η εγκατάσταση του τιμονιού πρέπει να γίνεται με τις ειδικές βίδες που περιέχονται στη συσκευασία.



2. Περιεχόμενο της συσκευασίας και συναρμολόγηση

Μοντέλο	Εικόνα αναφοράς	Στη συσκευασία	Συναρμολόγηση τιμονιού
eSR2 eSR2 EVO		<p>1x φορτιστής μπαταρίας</p> <p>2x βίδες M5 και 2 ροδέλες</p> <p>1x κλειδί Allen 3</p>	
eSRZ eSRZ Safe Ride		<p>1x φορτιστής μπαταρίας</p> <p>4x βίδες</p> <p>1x Προσαρμογέας για φούσκωμα ελαστικών</p> <p>3x κλειδιά Allen</p> <p>1x σταθερό κλειδί</p>	
Tuareg		<p>1x φορτιστής μπαταρίας</p> <p>2x βίδες M5 και 2 ροδέλες</p> <p>1x κλειδί Allen 3</p>	

Βήματα:

- Αφαιρέστε το προϊόν από τη συσκευασία
- Ανοίξτε το στάντ στήριξης και ελέγξτε τη σταθερότητα του προϊόντος
- Ανοίξτε τον λαιμό του τιμονιού και στερεώστε το κλείνοντας τον μοχλό του μηχανισμού κλειδώματος
- Συνδέστε το καλώδιο τροφοδοσίας της οθόνης στην κύρια καλωδίωση (εάν είναι απαραίτητο)
- Εγκαταστήστε το τιμόνι επάνω στον λαιμό (μην συνθλίβετε τα καλώδια)
- Σφίξτε τις βίδες στον λαιμό με το κλειδί που παρέχεται
- Προβείτε σε ρύθμιση του μηχανισμού ασφάλισης του λαιμού* (εάν είναι απαραίτητο)

Σταθερότητα του λαιμού του τιμονιού

Μοντέλο	Εικόνα αναφοράς	* Ρύθμιση
eSR2 eSR2 EVO Tuareg		Στο εσωτερικό του μηχανισμού υπάρχει μια εξάγωνη βίδα. Αν ο λαιμός του τιμονιού δεν είναι πολύ σταθερός μετά το κλείδωμα, ρυθμίστε τη βίδα του μηχανισμού βιδώνοντας ή ξεβιδώνοντας όσο χρειάζεται για να αυξήσετε τη σταθερότητα του λαιμού.
eSRZ eSRZ Safe Ride		Στο εσωτερικό του μηχανισμού υπάρχει μια εξάγωνη βίδα. Αν ο λαιμός του τιμονιού δεν είναι πολύ σταθερός μετά το κλείδωμα, ρυθμίστε τη βίδα του μηχανισμού βιδώνοντας ή ξεβιδώνοντας όσο χρειάζεται για να αυξήσετε τη σταθερότητα του λαιμού.



ΠΡΟΣΟΧΗ

Συναρμολογήστε σωστά το προϊόν. Σε περίπτωση που, κατά τη συναρμολόγηση, διαπιστώσετε κάποιο εργοστασιακό ελάττωμα, κάποια ασφάλεια ή δυσκολία ως προς τη συναρμολόγηση ή τις ρυθμίσεις, μην οδηγείτε το όχημα και επικοινωνήστε με τον προμηθευτή σας ή επισκεφθείτε τον ιστότοπο www.apriliasmartmovement.it/en/ για να λάβετε τεχνική υποστήριξη.

Μη χρησιμοποιείτε αξεσουάρ ή/και πρόσθετα εξαρτήματα που δεν είναι εγκεκριμένα από τον κατασκευαστή.

Φυλάξτε τα παιδιά μακριά από πλαστικά μέρη (συμπεριλαμβανομένων των υλικών συσκευασίας) και μικρά εξαρτήματα για την αποφυγή του κινδύνου πνιγμού.

Απαγορεύεται η τροποποίηση ή μετατροπή με οποιονδήποτε τρόπο του προϊόντος ή μερών αυτού, διότι ενδέχεται να επηρεαστεί η αποτελεσματικότητα και η δομή του και να προκληθούν ζημιές. Εξαλείψτε τυχόν αιχμηρές άκρες που οφείλονται σε μη σωστή χρήση, θραύσεις ή ζημιά του προϊόντος. Αν εντοπίσετε κάποιο εργοστασιακό ελάττωμα, αν διαπιστώσετε κάποιο ασυνήθιστο θόρυβο ή ανωμαλία, μην οδηγείτε το όχημα και επικοινωνήστε με τον προμηθευτή σας ή επισκεφθείτε τον ιστότοπο www.apriliasmartmovement.it/en/ για να λάβετε τεχνική υποστήριξη.

3. Περιγραφή του προϊόντος

Με σκοπό τη συνεχή τεχνολογική εξέλιξη, η κατασκευάστρια εταιρεία διατηρεί το δικαίωμα να τροποποιεί το προϊόν χωρίς προειδοποίηση, δίχως να ενημερώνεται αυτόματα το παρόν εγχειρίδιο.

Για πληροφορίες και για να δείτε τις αναθεωρήσεις του παρόντος εγχειριδίου επισκεφθείτε τον ιστότοπο www.apriliasmartmovement.it/en/

eSR2 - eSR2 EVO



1. Οθόνη
2. Μοχλός φρένου
3. Χειριστήριο δεκτιών κατεύθυνσης (εάν υπάρχουν)
4. Άγκιστρο ασφάλισης
5. Πλατφόρμα
6. Κλιπ ασφάλισης
7. Φανάρι
8. Τροχός κινητήρα
9. Πίσω πιρούνι με αμορτισέρ
10. Σκελετός
11. Σταντ στήριξης
12. Θύρα φόρτισης (αντίθετη πλευρά)
13. Ελεύθερος τροχός
14. Φρένο με ταμπούρο
15. Μπροστινό πιρούνι με αμορτισέρ
16. Μηχανισμός αναδίπλωσης
17. Προβολέας
18. Εππαχυντής

eSRZ



1. Οθόνη
2. Κλιπ ασφάλισης
3. Μοχλός φρένου με κουδούνι
4. Πλατφόρμα
5. Άγκιστρο ασφάλισης
6. Φανάρι
7. Δισκόφρενο
8. Ελεύθερος τροχός
9. Σταντ στήριξης
10. Θύρα φόρτισης
11. Τροχός κινητήρα
12. Σκελετός
13. Μηχανισμός αναδίπλωσης
14. Προβολέας
15. Εππαχυντής

eSRZ Safe Ride

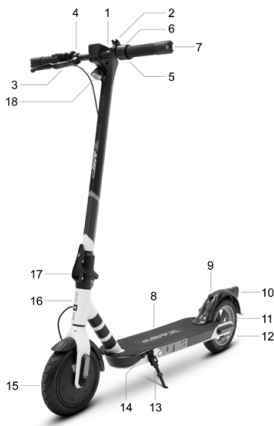

1. Οθόνη
2. Αγκιστρο ασφάλισης
3. Μοχλός φρένου με κουδούνι
4. Επιταχυντής
5. Χειριστήριο ηλεκτρικού φρένου
6. Στοιχείο ελέγχου των δεικτών κατεύθυνσης
7. Δείκτης κατεύθυνσης
8. Πλατφόρμα
9. Αγκιστρο ασφάλισης του λαιμού του τιμονιού
10. Φανάρι
11. Δισκόφρενο
12. Ελεύθερος τροχός
13. Σταντ στήριξης
14. Θύρα φόρτισης
15. Τροχός κινητήρα
16. Σκελετός
17. Μηχανισμός αναδίπλωσης
18. Προβολέας

Tuareg



1. Οθόνη
2. Μοχλός φρένου
3. Στοιχείο ελέγχου των δεικτών κατεύθυνσης
4. Αγκιστρο ασφάλισης
5. Πλατφόρμα
6. Κλιπ ασφάλισης του λαιμού του τιμονιού
7. Φανάρι
8. Τροχός κινητήρα
9. Πίσω πιρούνι με αμορτισέρ
10. Σκελετός
11. Σταντ στήριξης
12. Θύρα φόρτισης (αντίθετη πλευρά)
13. Ελεύθερος τροχός
14. Φρένο με ταμπούρο
15. Μπροστινό πιρούνι με αμορτισέρ
16. Μηχανισμός αναδίπλωσης
17. Προβολέας
18. Επιταχυντής
19. Δείκτης κατεύθυνσης
20. Μοχλός φρένου

4. Φόρτιση της μπαταρίας

Κατά την πρώτη χρήση φορτίστε το προϊόν στο 100%. Βεβαιωθείτε ότι το προϊόν, ο φορτιστής και η θύρα φόρτισης είναι στεγνά.

Οδηγίες

- Ανοίξτε το σταντ στήριξης
- Απενεργοποιήστε το προϊόν

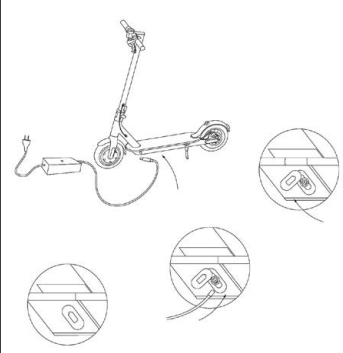
Μοντέλο	Εικόνα αναφοράς	Οδηγίες
eSR2 eSR2 EVO Tuareg		<ul style="list-style-type: none">- Αφαιρέστε το ελαστικό κάλυμμα της υποδοχής φόρτισης- Συνδέστε πρώτα τον φορτιστή μπαταρίας στην πρίζα του ρεύματος και έπειτα στη θύρα φόρτισης- Όταν το προϊόν είναι πλήρως φορτισμένο, η λυχνία στον φορτιστή μπαταρίας από κόκκινη (διαδικασία φόρτισης) γίνεται πράσινη (ολοκληρωμένη φόρτιση)- Μετά τη φόρτιση, αποσυνδέστε πρώτα τον φορτιστή μπαταρίας από τη θύρα φόρτισης και έπειτα από την πρίζα του ρεύματος- Ξανακλείστε την προστασία από ελαστικό υλικό της θύρας φόρτισης
eSRZ eSRZ Safe Ride		<ul style="list-style-type: none">- Αφαιρέστε το ελαστικό κάλυμμα της υποδοχής φόρτισης- Συνδέστε πρώτα τον φορτιστή μπαταρίας στην πρίζα του ρεύματος και έπειτα στη θύρα φόρτισης.- Όταν το προϊόν είναι πλήρως φορτισμένο, η λυχνία επάνω στον φορτιστή από κόκκινη (διαδικασία φόρτισης) γίνεται πράσινη (ολοκληρωμένη φόρτιση).- Μετά τη φόρτιση, αποσυνδέστε πρώτα τον φορτιστή μπαταρίας από τη θύρα φόρτισης και έπειτα από την πρίζα του ρεύματος.- Ξανακλείστε την προστασία από ελαστικό υλικό της θύρας φόρτισης.

**ΠΡΟΣΟΧΗ**

Για τη φόρτιση αυτού του προϊόντος χρησιμοποιείτε ΜΟΝΟ τον φορτιστή του παρεχόμενου εξοπλισμού

Μοντέλο	Μοντέλο φορτιστή μπαταρίας	Τάση εξόδου	Χρόνος φόρτισης
eSR2	HLT-180-4201500	42V – 1.5A	5-6 ώρες
eSR2 EVO	HLT-180-5462000	54V – 2.0A	6-7 ώρες
eSRZ	FY0684201500	42V – 1.5A	4-5 ώρες
eSRZ Safe Ride			
Tuareg	HLT-180-4202000	42V – 2A	5 ώρες

Η χρήση άλλου τύπου φορτιστή μπορεί να καταστρέψει το προϊόν ή να προκαλέσει άλλους πιθανούς κινδύνους.

Μην αφήνετε ποτέ το προϊόν να φορτίζεται χωρίς επίβλεψη. Μην ενεργοποιείτε το προϊόν κατά τη διάρκεια της φόρτισης.

Μετά από κάθε χρήση, φορτίζετε πλήρως τη μπαταρία για να παρατείνετε την ωφέλιμη διάρκεια ζωής της. Μην επαναφορτίζετε το προϊόν αμέσως μετά τη χρήση. Αφήστε το προϊόν να κρυώσει για μία ώρα προτού το επαναφορτίσετε.

Το προϊόν δεν πρέπει να φορτίζεται για παρατεταμένο χρονικό διάστημα. Η υπερφόρτιση μειώνει τη διάρκεια της μπαταρίας και συνεπάγεται περαιτέρω πιθανούς κινδύνους.

Συνιστάται να μην αφήνετε το όχημα να αποφορτίζεται εντελώς προκειμένου να μην προκληθεί στη ζημιά στη μπαταρία.

Η ζημιά που μπορεί να προκληθεί στη μπαταρία όταν αυτή παραμένει χωρίς φόρτιση για μεγάλο χρονικό διάστημα είναι μη αναστρέψιμη και δεν καλύπτεται από την περιορισμένη εγγύηση. Εάν υποστεί τέτοιου είδους ζημιά, η μπαταρία δεν μπορεί να επαναφορτιστεί (απαγορεύεται η αποσυναρμολόγηση της μπαταρίας από μη εξειδικευμένο προσωπικό, διότι μπορεί να προκληθεί ηλεκτροπληξία, βραχυκύκλωμα ή ακόμη και σοβαρότερα ατυχήματα). Εάν πρόκειται να απουσιάσετε για κάποιο χρονικό διάστημα, π.χ. για διακοπές, και παραχωρήσετε το προϊόν σε τρίτους, αφήστε το σε κατάσταση μερικής φόρτισης (20-50% φόρτιση), όχι πλήρως φορτισμένο.

Εκτελείτε τακτικά οπτικό έλεγχο του φορτιστή και των καλωδίων του φορτιστή. Εάν το καλώδιο του φορτιστή παρουσιάζει εμφανή ζημιά μην τον χρησιμοποιείτε για να αποφύγετε περαιτέρω ζημιές ή/και κινδύνους και επικοινωνήστε μαζί μας για την αντικατάστασή.

Προειδοποιήσεις σχετικά με τη μπαταρία

Η μπαταρία αποτελείται από κελιά ιόντων λιθίου και χημικά στοιχεία επικίνδυνα για την υγεία και το περιβάλλον. Μη χρησιμοποιείτε το προϊόν εάν αναδίδει μυρωδιά, ουσίες ή υπερβολική θερμότητα. Μην απορρίπτετε το προϊόν ή τη μπαταρία μαζί με τα οικιακά απορρίμματα. Ο τελικός χρήστης είναι υπεύθυνος για τη σωστή απόρριψη του ηλεκτρικού και ηλεκτρονικού εξοπλισμού και των μπαταριών σύμφωνα με όλους τους ισχύοντες κανονισμούς.

Αποφύγετε τη χρήση χρησιμοποιημένων, ελαττωματικών ή/και μη γνήσιων μπαταριών, καθώς και μπαταρίες που ανήκουν σε άλλα μοντέλα ή μάρκες.

**ΚΙΝΔΥΝΟΣ**

Μην αφήνετε τη μπαταρία κοντά σε φωτιά ή πηγές θερμότητας. Κίνδυνος πυρκαγιάς και έκρηξης.

Μην ανοίγετε και μην αποσυναρμολογείτε τη μπαταρία, μην τη χτυπάτε, εκτοξεύετε, τρυπάτε και κολλάτε αντικείμενα επάνω της.

Μην αγγίζετε τυχόν ουσίες που έχουν διαρρεύσει από τη μπαταρία, διότι αυτή περιέχει επικίνδυνες ουσίες. Μην αφήνετε παιδιά ή ζώα να έρχονται σε επαφή με τη μπαταρία.



Αποφύγετε την υπερβολική φόρτιση ή τη βραχυκύκλωση της μπαταρίας. Κίνδυνος πυρκαγιάς και έκρηξης.



Μη βυθίζετε ή εκθέτετε τη μπαταρία σε νερό, κάτω από τη βροχή ή σε άλλες υγρές ουσίες. Μην εκθέτετε τη μπαταρία υπό το άμεσο ηλιακό φως, σε υπερβολική ζέση ή κρύο (π.χ. μην αφήνετε το προϊόν ή τη μπαταρία μέσα σε αυτοκίνητο υπό το άμεσο ηλιακό φως για παρατεταμένο χρονικό διάστημα), σε περιβάλλον που περιέχει εκρηκτικά αέρια ή φλόγες.

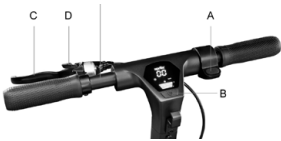
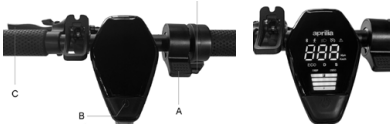



Μη μεταφέρετε ή αποθηκεύετε τη μπαταρία μαζί με μεταλλικά αντικείμενα όπωςτσιμπίδιακιμαλλιών, κολιέ, κτλ. Η επαφή μεταξύ των μεταλλικών αντικειμένων και των επαφών της μπαταρίας ενδέχεται να προκαλέσει βραχυκύκλωμα που μπορεί να οδηγήσει σε σωματικό τραυματισμό ή θάνατο.

5. Πληροφορίες στοιχείων ελέγχου / Οθόνη ελέγχου

eSR2 / eSR2 EVO / Tuareg	eSRZ / eSRZ Safe Ride
<p>Ενεργοποίηση των δεκτών κατεύθυνσης (εάν υπάρχουν)</p>  <p>Γκάζι (A): πατήστε προς τα κάτω για να επιταχύνετε.</p> <p>Κουμπί ενεργοποίησης (B): Πατήστε για ενεργοποίηση/απενεργοποίηση του προϊόντος.</p> <p>Μοχλός φρένου (C): πατήστε τον μοχλό για να φρενάρετε</p> <p>Αλλαγή επιπέδου ταχύτητας: πατήστε 1 φορά το κουμπί (B) για να επιλέξετε το επιθυμητό επίπεδο.</p> <p>Πατήστε γρήγορα 3 συνεχόμενες φορές για να αλλάξετε από Km/h σε Mph.</p> <p>Πατήστε γρήγορα 4 συνεχόμενες φορές για να αλλάξετε από ODO σε TRIP.</p> <p>Φώτα: πατήστε 2 φορές το κουμπί (B) για να τα ανάψετε/σβήσετε.</p> <p>Κουδούνι: πατήστε 1 φορά το κουμπί (D) για να το ενεργοποιήσετε.</p>	<p>Ενεργοποίηση των δεκτών κατεύθυνσης (αν υπάρχουν)</p>  <p>Γκάζι (A): πατήστε προς τα κάτω για να επιταχύνετε.</p> <p>Κουμπί ενεργοποίησης (B): πατήστε για 2 δευτερόλεπτα για να ενεργοποιήσετε ή να απενεργοποιήσετε το προϊόν.</p> <p>Μοχλός / χειριστήριο φρένου (C): σφίξτε ή πιέστε προς τα κάτω για φρενάρισμα.</p> <p>Αλλαγή επιπέδου ταχύτητας: πατήστε 2 φορές το κουμπί (B) για να επιλέξετε το επιθυμητό επίπεδο.</p> <p>Φώτα: πατήστε 1 φορά το κουμπί (B) για να τα ανάψετε/σβήσετε.</p> <p>ODO/Τrip: πατήστε 3 φορές το κουμπί (B) για να αλλάξετε τη λειτουργία</p> <p>Km/h-Mph: πατήστε 4 φορές το κουμπί (B) για να αλλάξετε τη λειτουργία</p>

Μοντέλο	Εικόνα αναφοράς	Σύμβολα
eSR2 eSR2 EVO Tuareg	 <div style="border: 1px solid black; padding: 5px; margin-top: 10px;">  ΠΡΟΣΟΧΗ </div> <p>Λειτουργία Zero Start: Το γκάζι τίθεται σε λειτουργία μόλις η ταχύτητα πρωτόκλησης ξεπεράσει τα 3 km/h</p>	<ol style="list-style-type: none"> 1. Επίπεδο μπαταρίας: το επίπεδο της μπαταρίας υποδεικνύεται από 4 μπάρες. 2. Ταχύμετρο: εμφανίζει την τρέχουσα ταχύτητα του πατινιού. 3. ODO: Συνολική διανυθείσα απόσταση. 4. TRIP: Απόσταση μεμονωμένης διαδρομής. 5. Λυχνία ενεργοποίησης φαναριών. 6. Επίπεδο 1 - Η οθόνη θα δείχνει την ένδειξη 1 7. Επίπεδο 2 - Η οθόνη θα δείχνει την ένδειξη 2 8. Επίπεδο 3 - Η οθόνη θα δείχνει την ένδειξη 3 9. Cruise Control: Διατήρηση της ταχύτητας. Ενεργοποιείται κατόπιν διατήρησης της ίδιας ταχύτητας για μερικά δευτερόλεπτα. Η οθόνη θα εκπέμψει έναν σύντομο ήχο. 10. Λυχνία σέρβις: υποδεικνύει την ανάγκη συντήρησης εκ μέρους της υπηρεσίας υποστήριξης 11. Λυχνία Bluetooth: πάντα ενεργή

<p>eSRZ</p> <p>eSRZ</p> <p>Safe Ride</p>	 <div data-bbox="174 375 364 428" style="border: 1px solid black; padding: 5px; margin-top: 10px;">  ΠΡΟΣΟΧΗ </div> <p>Λειτουργία Zero Start:</p> <p>Το γκαζί τίθεται σε λειτουργία μόλις η ταχύτητα προώθησης ξεπεράσει τα 3 km/h</p>	<ol style="list-style-type: none"> 1. Επίπεδο μπαταρίας: το επίπεδο της μπαταρίας υποδεικνύεται από 4 μπάρες. 2. Ταχύμετρο: εμφανίζει την τρέχουσα ταχύτητα του πατινιού. 3. ODO: Συνολική διανυθείσα απόσταση. 4. TRIP: Απόσταση μεμονωμένης διαδρομής. 5. Λυχνία ενεργοποίησης φαναριών. 6. Επίπεδο 1 – Η οθόνη εμφανίζει το σύμβολο του πεζού. 7. Επίπεδο 2 - Η οθόνη εμφανίζει την ένδειξη ECO. 8. Επίπεδο 3 - Η οθόνη εμφανίζει την ένδειξη D. 9. Επίπεδο 4 - Η οθόνη εμφανίζει την ένδειξη S. 10. Cruise Control: Διατήρηση της ταχύτητας. Ενεργοποιείται κατόπιν διατήρησης της ίδιας ταχύτητας για μερικά δευτερόλεπτα. Η οθόνη θα εκπέμψει έναν σύντομο ήχο. 11. Μονάδα μέτρησης της ταχύτητας: km/h-Mph
--	---	--

Δείκτες κατεύθυνσης (εάν υπάρχουν)		
Μοντέλα *		
<p>eSR2</p> <p>eSR2 EVO</p> <p>Tuareg</p> <p>(αριστερή πλευρά τιμονιού)</p>	 <p>Ενεργοποίηση:</p> 	<p>Στα μοντέλα όπου προβλέπονται, οι δείκτες κατεύθυνσης βρίσκονται στην άκρη του τιμονιού (δεξιά και αριστερή πλευρά).</p> <p>Οι δείκτες κατεύθυνσης είναι απαραίτητοι για την έγκαιρη επισήμανση οποιασδήποτε αλλαγής κατεύθυνσης κατά την οδήγηση.</p> <div data-bbox="580 859 771 910" style="border: 1px solid black; padding: 5px; margin-top: 10px;">  ΠΡΟΣΟΧΗ </div> <p>Πριν από κάθε χρήση του προϊόντος, ελέγξτε τη σωστή λειτουργία των δεικτών κατεύθυνσης.</p>
<p>eSRZ</p> <p>(δεξιά πλευρά τιμονιού)</p> <p>eSRZ</p> <p>Safe Ride</p> <p>(αριστερή πλευρά τιμονιού)</p>	<p>Ενεργοποίηση:</p> 	<p>Στα μοντέλα όπου προβλέπονται, οι δείκτες κατεύθυνσης βρίσκονται στην άκρη του τιμονιού (δεξιά και αριστερή πλευρά).</p> <p>Οι δείκτες κατεύθυνσης είναι απαραίτητοι για την έγκαιρη επισήμανση οποιασδήποτε αλλαγής κατεύθυνσης κατά την οδήγηση.</p> <div data-bbox="580 1230 771 1281" style="border: 1px solid black; padding: 5px; margin-top: 10px;">  ΠΡΟΣΟΧΗ </div> <p>Πριν από κάθε χρήση του προϊόντος, ελέγξτε τη σωστή λειτουργία των δεικτών κατεύθυνσης.</p>

6. Γρήγορος οδηγός

- Κατά την πρώτη χρήση φορτίστε το προϊόν στο 100%.
- Ελέγξτε την πίεση των ελαστικών (δείτε τη συνιστώμενη τιμή που αναγράφεται στο πλάι του ελαστικού). Σε περίπτωση που το προϊόν δεν καταφέρει να διανύσει τουλάχιστον το 60% των δηλωθέντων Km ή δεν φτάσει στη μέγιστη ταχύτητα εντός των πρώτων 3 μηνών χρήσης, είναι πιθανό τα ελαστικά να έχουν ξεφουσκώσει ξανά και επομένως να χρειάζεται να αποκαταστήσετε την πίεση σύμφωνα με τις υποδείξεις.
- Ελέγξτε και ρυθμίστε τα φρένα.
- Ενεργοποιήστε την σθόνη.
- Τοποθετήστε το προϊόν επάνω σε επίπεδη επιφάνεια.
- Κρατήστε το τιμόνι σταθερά και με τα δύο χέρια. Ανεβάστε το ένα πόδι επάνω στην πλατφόρμα και χρησιμοποιήστε το άλλο πόδι για να δώσετε μια ελαφριά ώθηση και να επιταχύνετε.



ΠΡΟΣΟΧΗ

Λειτουργία Zero Start: το γκάζι αρχίζει να λειτουργεί μόλις η ταχύτητα προώθησης ξεπεράσει τα 3 km/h.

Για λόγους ασφαλείας, το προϊόν είναι στην αρχή έτσι ρυθμισμένο ώστε να αποφεύγεται η εκκίνηση από ακινητοποιημένη θέση.

- Κατά την οδήγηση, δώστε κλίση στο σώμα σας προς την κατεύθυνση οδήγησης όταν θέλετε να στρίψετε και στρέψτε αργά το τιμόνι.
- Για να ακινητοποιήσετε το όχημα, αφήστε το γκάζι και πατήστε τον μοχλό του φρένου
- Για να κατεβείτε, θα πρέπει πρώτα να ακινητοποιήσετε τελείως το όχημα. Εάν κατεβείτε ενώ το προϊόν βρίσκεται σε κίνηση ενδέχεται να προκληθεί τραυματισμός.
- Πριν από κάθε χρήση ελέγξτε τα φρένα και τη φθορά τους, ελέγξτε την πίεση των ελαστικών (δείτε τη συνιστώμενη τιμή στο πλάι του ελαστικού), τη φθορά των τροχών, το γκάζι και την κατάσταση φόρτισης της μπαταρίας.

Θέση του μοχλού φρένου

eSR2 / eSR2 EVO / Tuareg



Εάν είναι απαραίτητο, μπορείτε να ρυθμίσετε τη θέση του μοχλού του φρένου ξεβιδώνοντας τη βίδα (A). Αφού ρυθμίσετε τη θέση βιδώστε τη βίδα (A).

eSRZ / eSRZ Safe Ride (αντίθετη πλευρά)

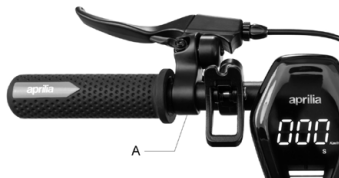

Εάν χρειάζεται, μπορείτε να ρυθμίσετε τη θέση του μοχλού του φρένου ξεβιδώνοντας τη βίδα που υπάρχει στην κάτω θέση (A).

Αφού ρυθμίσετε τη θέση βιδώστε τη βίδα (A).

eSR2 / eSR2 EVO / Tuareg

eSRZ



Σε περίπτωση που το φρένο είναι πολύ σφιχτό ή πολύ χαλαρό, μπορείτε να παρέμβετε χαλαρώνοντας ή σφίγγοντας τη βίδα (A).

Εάν ο μοχλός του φρένου είναι πολύ μαλακός ή πολύ σκληρός ακόμη και μετά την εκτέλεση του πρώτου βήματος ενδέχεται να χρειάζεται να επαναλάβετε την ενέργεια μέχρι να πετύχετε τη βέλπστη ρύθμιση.

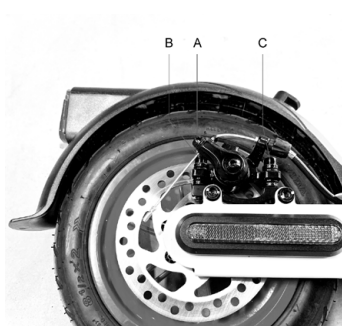

Σε περίπτωση που το φρένο είναι πολύ σφιχτό ή πολύ χαλαρό, χρησιμοποιήστε το κλειδί allen για να χαλαρώσετε τη βίδα (A) και έπειτα ρυθμίστε το καλώδιο του φρένου (κοντύνετε το καλώδιο του φρένου προς τα επάνω αν είναι πολύ σφιχτό, ενώ αν είναι πολύ χαλαρό, τραβήξτε το καλώδιο του φρένου προς τα κάτω) και έπειτα, ξανασφίξτε τη βίδα (A).

Ελέγξτε τη σωστή λειτουργία μεταξύ της δαγκάνας του φρένου και του δίσκου. Χρησιμοποιήστε τις βίδες (B) και (C) για να ρυθμίσετε τη θέση / ευθυγράμμιση στον δίσκο εάν χρειάζεται.

7. Διπλώστε και μεταφέρετε

Βεβαιωθείτε ότι το ηλεκτρικό πατίνι είναι απενεργοποιημένο. Κρατήστε τον λαϊμό του τιμονιού με το χέρι, τραβήξτε τον μοχλό, διπλώστε τον λαϊμό του τιμονιού προς την πλατφόρμα και ασφαλίστε.

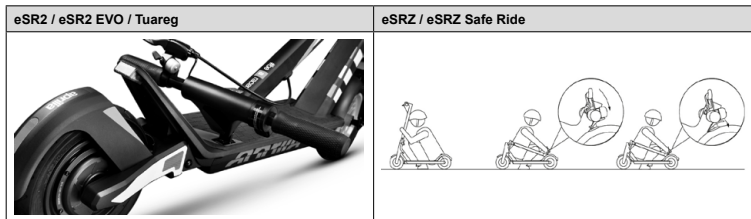

Αφού το διπλώσετε, σηκώστε το κρατώντας το λαϊμό του τιμονιού με το ένα ή και με τα δυο χέρια.



ΠΡΟΣΟΧΗ

Βεβαιωθείτε ότι κρατάτε γερά το προϊόν κατά τη διάρκεια της μεταφοράς. Εάν δεν είστε σίγουροι ότι μπορείτε να αντέξετε το βάρος του προϊόντος μη συνεχίζετε να το κρατάτε σηκωμένο. Εάν αφήσετε το προϊόν να πέσει απότομα μπορεί να προκαλέσει ακόμη και σοβαρό τραυματισμό και να καταστραφεί.

8. Αυτονομία και επιδόσεις

Η μέγιστη αυτονομία και οι επιδόσεις του οχήματος εξαρτώνται από διάφορους παράγοντες:

Έδαφος: η οδήγηση σε ομαλό έδαφος συνεπάγεται μεγαλύτερη αυτονομία και καλύτερες επιδόσεις σε σχέση με την οδήγηση σε ανώμαλους δρόμους και ανηφόρες.

Βάρος του χρήστη: όσο μεγαλύτερο είναι το βάρος, τόσο μικρότερη θα είναι η αυτονομία και οι επιδόσεις του οχήματος.

Θερμοκρασία: η οδήγηση του πατινιού σε πολύ ψυχρό ή θερμό περιβάλλον επηρεάζει την αυτονομία και τις επιδόσεις.

Ταχύτητα και τρόπος οδήγησης: η ομαλή οδήγηση με σταθερή ταχύτητα αυξάνει την αυτονομία. Οι συνεχείς επιταχύνσεις, επιβραδύνσεις και ελιγμοί μειώνουν κατά πολύ την αυτονομία. Η χαμηλότερη ταχύτητα παρατείνει την αυτονομία.

Συντήρηση: η έγκαιρη φόρτιση, η σωστή συντήρηση και ο τακτικός έλεγχος της πίεσης των ελαστικών (δείτε τιμή αναφοράς στην ενότητα 11) αυξάνουν την αυτονομία και εγγυώνται σταθερές επιδόσεις με την πάροδο του χρόνου.

Το επίπεδο φόρτισης της μπαταρίας επηρεάζει τις επιδόσεις, όσο χαμηλότερο είναι το επίπεδο τόσο χαμηλότερες θα είναι και οι επιδόσεις της ταχύτητας, κυρίως στις ανηφόρες.

9. Αποθήκευση, συντήρηση και καθαρισμός



ΠΡΟΣΟΧΗ

Εάν υπάρχουν λεκέδες στο σώμα του προϊόντος, καθαρίστε τους με ένα υγρό πανί. Εάν οι λεκέδες παραμένουν, τοποθετήστε επάνω τους ουδέτερο σαπούνι, βουρτίστε με μια οδοντόβουρτσα και έπειτα σκουπίστε με ένα υγρό πανί. Αν υπάρχουν γρατζουνιές στα πλαστικά εξαρτήματα, χρησιμοποιήστε γυαλόχαρτο ή άλλο διαβρωτικό υλικό για να τις αφαιρέσετε. Μην καθαρίζετε το προϊόν με οινόπνευμα, βενζίνη, κηροζίνη ή άλλους διαβρωτικούς και πτητικούς χημικούς διαλύτες για να αποφύγετε σοβαρή ζημιά. Μην πλένετε το προϊόν με εκτοξεύοντας νερό με υψηλή πίεση. Κατά τον καθαρισμό, βεβαιωθείτε ότι το προϊόν είναι απενεργοποιημένο, το καλώδιο φόρτισης αποσυνδεδεμένο και το ελαστικό κάλυμμα τοποθετημένο, διότι η πιθανή είσοδος νερού μπορεί να προκαλέσει ηλεκτροπληξία ή άλλα σοβαρά προβλήματα. Η εισχώρηση νερού στη μπαταρία μπορεί να προκαλέσει ζημιά στα εσωτερικά κυκλώματα και υπάρχει ο κίνδυνος φωτιάς ή έκρηξης. Εάν υποψιάζεστε ότι μπορεί να έχει εισχωρήσει νερό στη μπαταρία, διακόψτε αμέσως τη χρήση της μπαταρίας και παραδώστε τη για έλεγχο στην υπηρεσία τεχνικής υποστήριξης ή στον προμηθευτή σας.

Όταν το προϊόν δεν χρησιμοποιείται πρέπει να αποθηκεύεται σε ξηρό και δροσερό προστατευμένο χώρο. Μην το αποθηκεύετε σε εξωτερικό χώρο ή μέσα στο αυτοκίνητο για παρατεταμένο χρονικό διάστημα. Η υπερβολική έκθεση στον ήλιο, η υπερθέρμανση και το υπερβολικό κρύο επιταχύνουν τη γήρανση των ελαστικών και επηρεάζουν την ωφέλιμη διάρκεια ζωής τόσο του προϊόντος όσο και της μπαταρίας. Μην το εκθέτετε σε βροχή ή νερό, μην το βυθίζετε και μην το πλένετε με νερό.

Ελέγχετε τακτικά τη σύσφιξη των διαφόρων κοχλιωτών στοιχείων, ιδιαίτερα τους άξονες των τροχών, το σύστημα δίπλωσης και μεταφοράς, το σύστημα διεύθυνσης, το σύστημα πέδησης, την καλή κατάσταση του πλαισίου, των πιρουνιών και των αναρτήσεων. Τα παξιμάδια και όλα τα άλλα αυτοασφαλιζόμενα στοιχεία στερέωσης μπορεί να χάσουν την αποτελεσματικότητά τους, επομένως απαιτείται έλεγχος και σύσφιξη ανά τακτά διαστήματα αυτών των στοιχείων.

Όπως όλα τα εξαρτήματα μηχανικής φύσης, έτσι και αυτό το προϊόν υπόκειται σε φθορά και ισχυρές πιέσεις. Διαφορετικά υλικά και εξαρτήματα μπορεί να αντιδράσουν στη φθορά ή στην καταπόνηση με διαφορετικούς τρόπους. Εάν παρέλθει η ωφέλιμη διάρκεια ζωής ενός εξαρτήματος, μπορεί ξαφνικά να σπάσει, τραυματίζοντας τον οδηγό. Οποιαδήποτε μορφή ρωγμής, γρατζουνιάς ή αλλαγής στο χρώμα σε σημεία που δέχονται μεγάλη καταπόνηση, σημαίνει ότι η ζωή του εξαρτήματος έφτασε στο τέλος της και απαιτείται αντικατάσταση.

Ελέγξτε τον βαθμό φθοράς των ελαστικών: δεν πρέπει να υπάρχουν τομές, ρωγμές, ξένα σώματα, μη φυσιολογικά εξογκώματα, κομμάτια που λείπουν και άλλες ζημιές. Για την πίεση των ελαστικών συμβουλευτείτε την τιμή που υπάρχει στην ενότητα 11 του παρόντος εγχειριδίου οδηγιών.

Μην επιχειρείτε να αποσυναρμολογήσετε ή να επισκευάσετε μόνοι σας το προϊόν. Η αντικατάσταση όλων των εξαρτημάτων του πατινιού πρέπει να εκτελείται από την εξουσιοδοτημένη υπηρεσία τεχνικής υποστήριξης, για περισσότερες πληροφορίες επικοινωνήστε με τον πωλητή σας ή επισκεφθείτε τον ιστότοπο www.apriliasmartmovement.it/en/

10. Ρύθμιση εφαρμογής

Το προϊόν αυτό μπορεί να συνδυαστεί με την εφαρμογή Aprilia Smart Movement. Η εφαρμογή επιτρέπει τον έλεγχο του προϊόντος απευθείας από το smartphone σας.

Σαρώστε τον QR CODE για να κατεβάσετε και να εγκαταστήσετε την εφαρμογή. Εάν δεν εντοπίζεται η εφαρμογή συνιστάται να την αναζητήσετε στη σχετική υπηρεσία εφαρμογών.

Στη συνέχεια αναφέρονται τα προϊόντα που διαθέτουν Bluetooth και που μπορούν να συνδεθούν με την εφαρμογή Aprilia Smart Movement: Aprilia eSR2, Aprilia eSR2 EVO, Tuareg.

Το προϊόν αυτό μπορεί να συνδυαστεί με την εφαρμογή Aprilia Smart Movement. Η εφαρμογή επιτρέπει τον έλεγχο του προϊόντος απευθείας από το smartphone σας.



Ανοίξτε την εφαρμογή και ακολουθήστε τις οδηγίες που αναφέρονται στη σχετική υπηρεσία εφαρμογών.

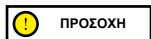

Η εφαρμογή μπορεί να ζητά ορισμένες άδειες που είναι απαραίτητες για τη χρήση και τη λειτουργία της ίδιας της εφαρμογής.

Ενδέχεται να υπάρχουν ενημερώσεις της έκδοσης της εφαρμογής στην υπηρεσία εφαρμογών σας. Συνιστάται να ελέγχετε συνεχώς τις ενημερώσεις της εφαρμογής προκειμένου να επωφεληθείτε από τις νέες λειτουργίες και να εγκαθιστάτε την τελευταία έκδοση της εφαρμογής στη συσκευή σας.

Μη χρησιμοποιείτε τη συσκευή σας κατά τη διάρκεια της οδήγησης.

11. Τεχνικό δελτίο δεδομένων

Γενικές πληροφορίες	eSR2	eSR2 EVO	
Σκελετός	Κράμα αλουμινίου		
Αναρτήσεις	μπροστά και πίσω		
Ταχύτητα	Κωδ. προϊόντος: AP-MO-210002 AP-MO-210006 AP-MO-210008 L1: ≤ 6km/h L2: ≤ 20km/h L3: ≤ 25km/h (μέγιστη ταχύτητα)*	Κωδ. προϊόντος: AP-MO-220004 L1: ≤ 6km/h L2: ≤ 15km/h L3: ≤ 20km/h (μέγιστη ταχύτητα)*	Κωδ. προϊόντος: AP-MO-210003 AP-MO-220006 L1: ≤ 6km/h L2: ≤ 15km/h L3: ≤ 20km/h (μέγιστη ταχύτητα)*
Μέγιστη κλίση**	23%		24%
Φρένα	Φρένο με ταμπόουρ μπροστά και ηλεκτρικό πίσω		Φρένο με ταμπόουρ μπροστά και ηλεκτρικό πίσω
Ελαστικά	10" με αεροθάλαμο Συνιστώμενη πίεση: 36 psi / 2,5 bar		10" με αεροθάλαμο Συνιστώμενη πίεση: 36 psi / 2,5 bar
Μέγιστο φορτίο	120kg		100kg
Οδηγός	Ελέγξτε την ισχύουσα νομοθεσία της χώρας σας		
Θερμοκρασία λειτουργίας	-5°C / 45°C		-5°C / 45°C
Επίπεδο προστασίας	IPX4		IPX4
Χρόνος φόρτισης	περίπου 5/6 ώρες		περίπου 6/7 ώρες
Αυτονομία**	έως 30km		έως 60km
Ηλεκτρικό σύστημα			
Ονομαστική ισχύς κινητήρα	0.35kW, 350W Χωρίς ψήκτρες, 19.6Nm		500W, 0,5kW Χωρίς ψήκτρες, 22.9Nm
Μέγιστη ισχύς κινητήρα	0,55kW, 550W		0,85kW, 850W
Οθόνη	Έγχρωμη LED ενσωματωμένη		Έγχρωμη LED ενσωματωμένη
Μπαταρία	36V 8Ah 288Wh		48V 14.4Ah 691Wh
Προστασία χαμηλής τάσης	31V		38V
Όριο ρεύματος	17A		
KERS	ναι		ναι
Φώτα	LED μπροστά και πίσω		LED μπροστά και πίσω
Λειτουργία	Bluetooth με app		
Διαστάσεις και βάρος			
Καθαρό βάρος	17kg		18,5kg
Μικτό βάρος	20kg		21kg

* Τηρείτε πάντα τον κώδικα οδικής κυκλοφορίας και τους ισχύοντες κανονισμούς στη χώρα κυκλοφορίας.

** Διαφέρει ανάλογα με το βάρος του οδηγού, τις οδικές συνθήκες και τη θερμοκρασία.

Γενικές πληροφορίες	eSRZ	eSRZ Safe Ride
Σκελετός	χάλυβας και αλουμίνιο	χάλυβας και αλουμίνιο
Αναρτήσεις	όχι	όχι
Ταχύτητα	Κωδ. προϊόντος: AP-MO-210005 AP-MO-210007 L1: ≤ 6km/h L2: ≤ 15km/h L3: ≤ 20km/h L4: ≤ 25km/h (μέγιστη ταχύτητα)*	Κωδ. προϊόντος: AP-MO-220003 AP-MO-220009 L1: ≤ 6km/h L2: ≤ 10km/h L3: ≤ 15km/h L4: ≤ 20km/h (μέγιστη ταχύτητα)*
Μέγιστη κλίση**	21%	21%
Φρένα	Ηλεκτρικό φρένο μπροστά και δισκόφρενο πίσω	Ηλεκτρικό φρένο μπροστά και δισκόφρενο πίσω
Ελαστικά	8,5" με αεροθάλαμο μπροστά και πίσω Πίεση: 50 psi / 3,4 bar	8,5" με αεροθάλαμο μπροστά και πίσω Πίεση: 50 psi / 3,4 bar
Μέγιστο φορτίο	100kg	100kg
Οδηγός	Ελέγξτε την ισχύουσα νομοθεσία της χώρας σας	
Θερμοκρασία λειτουργίας	-5°C / 45°C	-5°C / 45°C
Επίπεδο προστασίας	IPX5	IPX5
Χρόνος φόρτισης	περίπου 4 ώρες	Περίπου 4 ώρες
Αυτονομία**	Έως 20km	Έως 20km
Ηλεκτρικό σύστημα		
Ονομαστική ισχύς κινητήρα	0.3kW, 300W Brushless	0.3kW, 300W Brushless
Μέγιστη ισχύς κινητήρα	0,45kW, 450W	0,45kW, 450W
Οθόνη	Έγχρωμη LED ενσωματωμένη	LED
Μπαταρία	36V 6Ah 216Wh	36V 6Ah 216Wh
Προστασία χαμηλής τάσης	31V ± 0.5V	31V ± 0.5V
Όριο ρεύματος	16A	16A
KERS	ναι	ναι
Φώτα	LED μπροστά και πίσω	LED μπροστά και πίσω
Λειτουργία	-	-
Διαστάσεις και βάρος		
Καθαρό βάρος	13,8kg	14kg
Μικτό βάρος	16,9kg	17,1kg

* Τηρείτε πάντα τον κώδικα οδικής κυκλοφορίας και τους ισχύοντες κανονισμούς στη χώρα κυκλοφορίας.

** Διαφέρει ανάλογα με το βάρος του οδηγού, τις οδικές συνθήκες και τη θερμοκρασία.

Γενικές πληροφορίες	Tuareg	
Σκελετός	κράμα αλουμινίου	
Αναρτήσεις	μπροστά και πίσω	
Ταχύτητα	Κωδ. προϊόντος: AP-MO-220001 L1: ≤ 6km/h L2: ≤ 20km/h L3: ≤ 25km/h (μέγιστη ταχύτητα)*	Κωδ. προϊόντος: AP-MO-220005 L1: ≤ 6km/h L2: ≤ 15km/h L3: ≤ 20km/h (μέγιστη ταχύτητα)*
Μέγιστη κλίση**	14%	
Φρένα	Φρένο με ταμπούρο μπροστά και ηλεκτρικό πίσω	
Ελαστικά	10" off-road με αεροθάλαμο μπροστά και πίσω Πίεση: 50 psi / 3,4 bar	
Μέγιστο φορτίο	120kg	
Οδηγός	Ελέγξτε την ισχύουσα νομοθεσία της χώρας σας	
Θερμοκρασία λειτουργίας	-5°C / 45°C	
Επίπεδο προστασίας	IPX5	
Χρόνος φόρτισης	περίπου 5 ώρες	
Αυτονομία**	Έως 40km	
Ηλεκτρικό σύστημα		
Ονομαστική ισχύς κινητήρα	0.35kW, 350W Χωρίς ψήκτρες, 19.6Nm	
Μέγιστη ισχύς κινητήρα	0,55kW, 550W	
Οθόνη	Έγχρωμη LED ενσωματωμένη	
Μπαταρία	36V 10.4Ah 374Wh	
Προστασία χαμηλής τάσης	31V ± 1V	
Όριο ρεύματος	17A	
KERS	ναι	
Φώτα	LED μπροστά και πίσω	
Λειτουργία	Bluetooth με app	
Διαστάσεις και βάρος		
Καθαρό βάρος	18kg	
Μικτό βάρος	21kg	

* Τηρείτε πάντα τον κώδικα οδικής κυκλοφορίας και τους ισχύοντες κανονισμούς στη χώρα κυκλοφορίας.

** Διαφέρει ανάλογα με το βάρος του οδηγού, τις οδικές συνθήκες και τη θερμοκρασία.

12. Επίλυση προβλημάτων

Σφάλμα	Αιτία	Λύση
Ο κινητήρας δεν λειτουργεί	Πρόβλημα ηλεκτρικής φύσης, παρουσία κωδικού σφάλματος	Ζητήστε τεχνική υποστήριξη
Ο κινητήριος τροχός δεν περιστρέφεται	Πρόβλημα στα φρένα	Ρυθμίστε τα φρένα και, εάν το πρόβλημα παραμένει, ζητήστε τεχνική υποστήριξη
	Ο κινητήρας έχει μπλοκάρει	Ελέγξτε τη σωστή σύσφιξη του τροχού, επαληθεύστε ότι ο τροχός περιστρέφεται χωρίς να ενεργοποιήσετε το όχημα. Αν το πρόβλημα παραμένει ζητήστε τεχνική υποστήριξη
Ο κινητήρας σβήνει ενώ βρίσκεται σε λειτουργία	Υπερθέρμανση του κινητήρα Παρουσία κωδικού σφάλματος	Σταματήστε το όχημα και περιμένετε μέχρι να κρυώσει Ζητήστε τεχνική υποστήριξη
Μετά τη φόρτιση, το προϊόν δεν ανάβει ή σβήνει μετά από λίγα km	Κατεστραμμένη μπαταρία	Ζητήστε τεχνική υποστήριξη
Η μπαταρία δεν φορτίζεται ή το προϊόν δεν ενεργοποιείται	Προβλήματα στη σύνδεση Η μπαταρία δεν είναι συνδεδεμένη (μοντέλα με αποσπώμενη μπαταρία) Η μπαταρία είναι αποφορτισμένη Κατεστραμμένη μπαταρία Προβλήματα στον φορτιστή μπαταρίας	Ζητήστε τεχνική υποστήριξη Ελέγξτε αν το βύσμα τροφοδοσίας είναι συνδεδεμένο. Φορτίστε τη μπαταρία σε ποσοστό 100% Ζητήστε τεχνική υποστήριξη Αντικαταστήστε τον φορτιστή μπαταρίας

Πίνακας κωδικών σφάλματος

Κωδικός σφάλματος eSR2 / eSR2 EVO / Tuareg	Ενδείξεις	Λύση
E01	Δυσλειτουργία κινητήρα	Ζητήστε τεχνική υποστήριξη
E02	Δυσλειτουργία MOS της κεντρικής μονάδας	Ζητήστε τεχνική υποστήριξη
E03	Δυσλειτουργία αισθητήρα μοχλού φρένου	Ζητήστε τεχνική υποστήριξη
E04	Δυσλειτουργία γκαζιού	Φορτίστε τη μπαταρία και, εάν το πρόβλημα δε λυθεί, ζητήστε τεχνική υποστήριξη
E05	Προστασία χαμηλής τάσης	Ζητήστε τεχνική υποστήριξη
E07	Σφάλμα σήματος κεντρικής μονάδας	Σβήστε το όχημα και περιμένετε μερικά λεπτά προτού το επανεκκινήσετε, εάν εκτελείται επαναφορά
E08	Προστασία από υπέρταση ρεύματος Βλάβη OP του ελεγκτή	Ζητήστε τεχνική υποστήριξη

Κωδικός σφάλματος eSRZ / eSRZ Safe Ride	Ενδείξεις	Λύση
E01	Δυσλειτουργία γκαζιού	Ζητήστε τεχνική υποστήριξη
E02	Δυσλειτουργία αισθητήρα μοχλού φρένου	Ζητήστε τεχνική υποστήριξη
E03	Δυσλειτουργία κινητήρα	Ζητήστε τεχνική υποστήριξη
E04	Σφάλμα επικοινωνίας	Ζητήστε τεχνική υποστήριξη
E05	Σφάλμα υπερθέρμανσης	Ζητήστε τεχνική υποστήριξη
E06	Σφάλμα κεντρικής μονάδας	Ζητήστε τεχνική υποστήριξη
E07	Σφάλμα φάσης /ρεύματος	Ζητήστε τεχνική υποστήριξη
E08	Σφάλμα τάσης μπαταρίας	Φορτίστε τη μπαταρία και, εάν το πρόβλημα δε λυθεί, ζητήστε τεχνική υποστήριξη

13. Ευθύνες και γενικοί όροι εγγύησης

Ο οδηγός αναλαμβάνει κάθε ευθύνη για κινδύνους που μπορεί να προκύψουν εάν δεν φοράει κράνος ή άλλον εξοπλισμό ατομικής προστασίας.

Ο οδηγός υποχρεούται να τηρεί τους ισχύοντες τοπικούς κανονισμούς αναφορικά με:

1. την ελάχιστη επιτρεπόμενη ηλικία του οδηγού,
2. τους περιορισμούς ως προς τον τύπο οδηγών που μπορούν να χρησιμοποιήσουν το προϊόν,
3. όλα τα άλλα ρυθμιστικά ζητήματα.

Ο οδηγός υποχρεούται επίσης να διατηρεί το προϊόν καθαρό και σε άριστη κατάσταση αποτελεσματικότητας και συντήρησης, να εκτελεί προσεκτικά τους ελέγχους ασφαλείας στο πλαίσιο των καθηκόντων του σύμφωνα με τις περιγραφές στις προηγούμενες ενότητες, να μην παραποιεί το προϊόν με οποιονδήποτε τρόπο και να διατηρεί όλα τα έγγραφα που σχετίζονται με τη συντήρησή.

Η εταιρεία δε φέρει και δεν αναλαμβάνει καμία ευθύνη για ζημιές που προκαλούνται σε αντικείμενα ή πρόσωπα σε περίπτωση που:

- το προϊόν χρησιμοποιείται με ακατάλληλο τρόπο ή με τρόπο που δεν συμμορφώνεται με όσα αναφέρονται στο εγχειρίδιο οδηγιών,
- το προϊόν, μετά την αγορά, παραποιείται ή τροποποιείται πλήρως ή σε κάποια από τα μέρη του.

Σε περίπτωση δυσλειτουργίας του προϊόντος για λόγους που δεν οφείλονται στη μη σωστή συμπεριφορά του οδηγού και σε περίπτωση που θέλετε να διαβάσετε τους όρους της εγγύησης, επικοινωνήστε με τον πωλητή σας ή επισκεφθείτε τον ιστότοπο www.apriliasmartmovement.it/en/

Εξαιρούνται πάντα από το πεδίο εφαρμογής της Νόμιμης Εγγύησης τα Προϊόντα με πιθανές βλάβες ή δυσλειτουργίες που οφείλονται σε παράγοντες που είναι τυχαίοι ή/και που δεν αποτελούν ευθύνη του Αγοραστή ή σε χρήση του Προϊόντος που δεν συμμορφώνεται με την προβλεπόμενη χρήση ή/και με όσα προβλέπονται στον τεχνικό φάκελο που συνοδεύει το Προϊόν, ή που οφείλονται στη μη ρύθμιση των μηχανικών μερών, στη φυσιολογική φθορά των αναλώσιμων υλικών ή σε λάθη συναρμολόγησης, ελλιπή συντήρησης ή/και χρήση του προϊόντος που δεν συμμορφώνεται με τις οδηγίες.

Για παράδειγμα, εξαιρούνται από τη Νόμιμη Εγγύηση των Προϊόντων:

- οι ζημιές που προκαλούνται από χτυπήματα, τυχαίες πτώσεις ή συγκρούσεις, διατρήσεις,
- οι ζημιές που προκαλούνται από μη κατάλληλη χρήση, έκθεση ή αποθήκευση (π.χ.: παρουσία βροχής ή/και λάσπης, έκθεση σε υγρασία ή πηγή υπερβολικής θερμότητας, επαφή με άμμο ή με άλλες ουσίες),
- οι ζημιές που προκαλούνται από μη σωστή ρύθμιση για οδική κυκλοφορία ή/και μη συντήρηση των μηχανικών εξαρτημάτων, των μηχανικών δισκόφρενων, του τιμονιού, των ελαστικών, κτλ., καθώς και από λανθασμένη εγκατάσταση ή/και λανθασμένη συναρμολόγηση μερών ή/και εξαρτημάτων,
- η φυσιολογική φθορά των αναλώσιμων υλικών: μηχανικό δισκόφρενο (π.χ.: τακάκια, δαγκάνες, δίσκος, καλώδια), ελαστικά, πλατφόρμες, παρεμβύσματα, ρουλεμάν, φώτα led και λαμπτήρες, σταντ στήριξης, λαβές, φτερά, ελαστικά στοιχεία (πλατφόρμα), καλωδιώσεις των συνδέσμων των καλωδίων, μάσκες και αυτοκόλλητα, κτλ.,
- η μη σωστή συντήρηση ή/και μη σωστή χρήση της μπαταρίας του Προϊόντος,
- η παραποίηση ή/και παραμόρφωση μερών του Προϊόντος,
- η εσφαλμένη ή μη κατάλληλη συντήρηση ή τροποποίηση του Προϊόντος,
- η μη σωστή χρήση του Προϊόντος (π.χ.: υπερβολικό φορτίο, χρήση σε διαγωνισμούς ή/και για εμπορικές δραστηριότητες μίσθωσης),
- συντηρήσεις, επισκευές ή/και τεχνικές παρεμβάσεις στο Προϊόν οι οποίες εκτελούνται από μη εξουσιοδοτημένα άτομα,
- ζημιές στα Προϊόντα που προκαλούνται κατά τη μεταφορά, όταν αυτή αναλαμβάνεται από τον Αγοραστή,
- ζημιές ή/και ελαττώματα που προκύπτουν από τη χρήση μη γνήσιων ανταλλακτικών.

Δείτε την πιο ενημερωμένη έκδοση των όρων της εγγύησης που είναι διαθέσιμη στον ιστότοπο www.apriliasmartmovement.it/en/support/



ΠΡΟΣΟΧΗ

Επεξεργασία ηλεκτρικού και ηλεκτρονικού εξοπλισμού στο τέλος του κύκλου ζωής του (εφαρμόζεται σε όλες τις χώρες της Ευρωπαϊκής Ένωσης και σε άλλα ευρωπαϊκά συστήματα με μεθόδους διαχωρισμένης συλλογής)

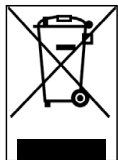

Το σύμβολο αυτό επάνω στο προϊόν ή στη συσκευασία υποδεικνύει ότι το προϊόν δεν πρέπει να συγκαταλέγεται στα συνήθη οικιακά απορρίμματα, αλλά αντίθετα να παραδίδεται σε ειδικό κέντρο συλλογής για την ανακύκλωση ηλεκτρικού και ηλεκτρονικού εξοπλισμού (ΑΗΗΕ).

Εάν η απόρριψη αυτού του προϊόντος γίνεται σωστά, συμβάλλετε στην προστασία του περιβάλλοντος και της ανθρώπινης υγείας από πιθανές αρνητικές επιπτώσεις που μπορεί να προκαλούνται στην αντίθετη περίπτωση. Η ανακύκλωση των υλικών βοηθά στη διατήρηση των φυσικών πόρων.

Για λεπτομερέστερες πληροφορίες σχετικά με την ανακύκλωση και την απόρριψη αυτού του προϊόντος, επικοινωνήστε με την τοπική υπηρεσία απόρριψης αποβλήτων ή με το κατάστημα από το οποίο το αγοράσατε.

Σε κάθε περίπτωση, η απόρριψη πρέπει να γίνεται σύμφωνα με τους κανονισμούς που ισχύουν στη χώρα αγοράς.

Συγκεκριμένα, οι καταναλωτές υποχρεούνται να μην απορρίπτουν τα ΑΗΗΕ ως αστικά απόβλητα, αλλά πρέπει να συμμετέχουν στη διαχωρισμένη συλλογή αυτού του τύπου αποβλήτων με δύο τρόπους παράδοσης:

- Στα δημοτικά Σημεία Συλλογής (γνωστά και ως οικολογικές νησίδες ή νησίδες ανακύκλωσης), απευθείας ή μέσω των υπηρεσιών συλλογής των δημοτικών επιχειρήσεων, εφόσον υπάρχουν.
- Στα σημεία πώλησης νέου ηλεκτρικού και ηλεκτρονικού εξοπλισμού.

Σε αυτά, μπορείτε να παραδώσετε δωρεάν Ηλεκτρικό και Ηλεκτρονικό Εξοπλισμό μικρών διαστάσεων (με τη μεγαλύτερη πλευρά έως 25 εκ.), ενώ για τις πιο μεγάλες συσκευές ισχύει το σύστημα 1 προς 1, δηλαδή μπορείτε να παραδώσετε την παλιά σας συσκευή εφόσον αγοράζετε μια νέα με ίδιες λειτουργίες.

Επίσης, η μέθοδος 1 προς 1 εξασφαλίζεται πάντα κατά την αγορά καινούργιου ΗΗΕ εκ μέρους του καταναλωτή, ανεξαρτήτως του μεγέθους του ΑΗΗΕ.

Σε περίπτωση καταχρηστικής απόρριψης ηλεκτρικού και ηλεκτρονικού εξοπλισμού, ενδέχεται να επιβάλλονται οι προβλεπόμενες κυρώσεις της ισχύουσας νομοθεσίας αναφορικά με την προστασία του περιβάλλοντος (ιταλική νομοθεσία, απαιτείται έλεγχος των κανονισμών που ισχύουν στη χώρα χρήσης/απόρριψης του προϊόντος).

Εάν τα απόβλητα ηλεκτρικού και ηλεκτρονικού εξοπλισμού (ΑΗΗΕ) περιλαμβάνουν μπαταρίες ή συσσωρευτές, αυτά θα πρέπει να αφαιρούνται και να απορρίπτονται μέσω ειδικής διαχωρισμένης συλλογής αποβλήτων.



ΠΡΟΣΟΧΗ

Διαχείριση χρησιμοποιημένων μπαταριών (εφαρμόζεται σε όλες τις χώρες της Ευρωπαϊκής Ένωσης και σε άλλα ευρωπαϊκά συστήματα με μεθόδους διαφοροποιημένης συλλογής)

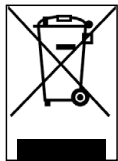

Το σύμβολο αυτό επάνω στο προϊόν ή στη συσκευασία υποδεικνύει ότι η μπαταρία δεν πρέπει να συγκαταλέγεται στα συνήθη οικιακά απορρίμματα. Σε ορισμένους τύπους μπαταριών το σύμβολο αυτό μπορεί να χρησιμοποιείται σε συνδυασμό με κάποιο χημικό σύμβολο.

Τα χημικά σύμβολα για τον Υδράργυρο (Hg) ή τον Μόλυβδο (Pb) προστίθενται εάν η μπαταρία περιέχει πάνω από 0,0005% υδράργυρο ή 0,004% μόλυβδο.

Εάν η απόρριψη των μπαταριών γίνεται σωστά, συμβάλλετε στην προστασία του περιβάλλοντος και της ανθρώπινης υγείας από πιθανές αρνητικές επιπτώσεις που μπορεί να προκαλούνται στην αντίθετη περίπτωση. Η ανακύκλωση των υλικών βοηθά στη διατήρηση των φυσικών πόρων. Εάν, για λόγους ασφάλειας, απόδοσης ή προστασίας δεδομένων, τα προϊόντα απαιτούν σταθερή σύνδεση σε εσωτερικό συσσωρευτή/μπαταρία, η αντικατάσταση θα πρέπει να γίνεται αποκλειστικά από εξειδικευμένο προσωπικό υποστήριξης.

Στο τέλος του κύκλου ζωής, παραδώστε το προϊόν σε ένα σημείο συλλογής για την απόρριψη ηλεκτρικού και ηλεκτρονικού εξοπλισμού: με αυτόν τον τρόπο διασφαλίζεται και η σωστή απόρριψη της μπαταρίας που περιέχεται σε αυτό.

Για πιο λεπτομερείς πληροφορίες σχετικά με την απόρριψη της χρησιμοποιημένης μπαταρίας ή του προϊόντος, μπορείτε να επικοινωνήσετε με την τοπική υπηρεσία διάθεσης αποβλήτων ή με το κατάστημα από όπου αγοράσατε το προϊόν.

Σε κάθε περίπτωση, η απόρριψη πρέπει να γίνεται σύμφωνα με τους κανονισμούς που ισχύουν στη χώρα αγοράς.

Ta priročnik velja za naslednje električne skiroje:

eSR2, eSR2 EVO, eSRZ, eSRZ Safe Ride, Tuareg

Navodila za uporabo

AP-MO-000001 rev. 2

Prevod izvirnih navodil

Hvala, ker ste izbrali ta izdelek.

Za informacije, tehnično podporo, pomoč in pregled splošnih garancijskih pogojev
Obrnite se na svojega prodajalca ali obiščite spletno stran www.apriliasmartmovement.it/en/

Kazalo

1. Varnostna navodila
2. Vsebina paketa in montaža
3. Pregled izdelka
4. Polnjenje baterije
5. Informacije o krmilnikih / Krmilna plošča
6. Vodnik za hitri začetek
7. Upogniti in prevažati
8. Avtonomija in zmogljivost
9. Skladiščenje, vzdrževanje in čiščenje
10. Konfiguracija aplikacije
11. Tehnični list
12. Odpravljanje težav
13. Odgovornost in splošni garancijski pogoji

1. Varnostna navodila

POMEMBNO! Pred uporabo izdelka natančno preberite in upoštevajte naslednja navodila. Shranite ta priročnik za nadaljnjo uporabo ali za nove uporabnike.

Vzemite si čas in se naučite osnov prakse, da se izognete resnim nesrečam, ki se lahko zgodijo v prvih mesecih. Obrnite se na svojega prodajalca za podporo glede pravilne uporabe izdelka ali za napotitev v ustrezno organizacijo za usposabljanje.

Podjetje zavrača kakršno koli neposredno ali posredno odgovornost, ki izhaja iz napačne uporabe izdelka, neupoštevanja cestnih predpisov in navodil v tem priročniku, nesreč in sporov, ki so posledica neupoštevanja predpisov in nezakonitih dejanj.

Ta izdelek se uporablja v rekreativne namene, uporabljati ga mora samo ena oseba in ne za prevoz potnikov, zato ga ne sme uporabljati več kot ena oseba hkrati.

V nobenem primeru ne spreminjajte namena uporabe vozila, ta izdelek ni primeren za akrobacije, tekmovanja, prevoz predmetov, vleko drugih vozil ali prikolic.

Električni skiro morate uporabljati previdno, pri čemer je treba vedno upoštevati pravila ki jih zahteva zakon o pravih cestnega prometa države, v kateri vozite, da se izognete nevarnostim in čim bolj skrbite zase in za druge.

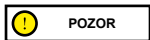

Zahteve za vožnjo:

Model skiroja	eSR2	eSR2 EVO	eSRZ	eSRZ Safe Ride	Tuareg
Koda izdelka brez smernih kazalcev	AP-MO-210002	AP-MO-210003	AP-MO-210005	-	-
Priložena koda izdelka s smernimi kazalci	AP-MO-210006 AP-MO-210008 AP-MO-220004	AP-MO-220006	AP-MO-210007 AP-MO-220003	-	-
Koda izdelka z dvojnimi upravljanjem zavor	-	-	-	AP-MO-220009	AP-MO-220001 AP-MO-220005
MIN. teža (Kg)	30	30	30	30	30
MAKS. teža (kg)	100	100	100	100	120
MIN Starost *	14	14	14	14	14
MAKS. Starost *	65	65	65	65	65
Višina (cm) MIN	120	120	120	120	120
Višina (cm) MAKS	200	200	200	200	200

* Pred uporabo izdelka preverite in upoštevajte veljavne lokalne predpise v zvezi z najnižjo dovoljeno starostjo za voznika, omejitvami glede vrste voznikov, ki lahko uporabljajo izdelek, in uporabo te vrste izdelka.

Ponderirana raven zvočnega tlaka emisije A na voznikovem ušesu je manjša od 70 dB (A).

Grafična oblika varnostnih opozoril

Za prepoznavanje varnostnih sporočil v tem priročniku bodo uporabljeni naslednji grafični opozorilni simboli. Imajo funkcijo pritegniti pozornost bralca/uporabnika z namenom pravilne in varne uporabe izdelka.

**POZOR****Bodite pozorni**

Poudarja pravila, ki jih je treba upoštevati, da se izognete poškodbam na izdelku in/ali da preprečite nastanek nevarnih situacij.

**NEVARNOST****Preostala tveganja**

Poudarja prisotnost nevarnosti, ki povzročajo preostala tveganja, na katera mora biti uporabnik pozoren, da se izogne poškodbam ali materialni škodi.

Splošna opozorila**POZOR**

Pomembno si je zapomniti, da na javnem mestu ali na cesti, tudi če natančno upoštevate ta priročnik, niste imuni na poškodbe, ki jih povzročijo kršitve ali neprimerna dejanja do drugih vozil, ovir ali ljudi. Zloraba izdelka ali neupoštevanje navodil tega priročnika lahko povzroči resno škodo.

Ta izdelek je električno vozilo. Hitreje kot vozite, daljša je zavorna pot. Zaviranje v sili na spolzkih, blatnih, mokrih ali poledenelih cestah lahko povzroči vrtenje koles in izgubo ravnotežja. Ohranjati je treba ustrezno hitrost in varno razdaljo do drugih vozil ali pešcev. Pri vožnji po neznanih cestah bodite še posebej previdni. Med uporabo izdelka ne odpirajte stojala, obstaja nevarnost resne osebne poškodbe in poškodbe izdelka.

**POZOR**

Na mokrih cestah se zavorna pot poveča in oprijem bistveno zmanjša v primerjavi s suhimi cestami!

Vozite bolj previdno, upoštevajte razdalje!

Zaradi vaše varnosti vedno nosite: čelado, ščitnike za kolena in komolce, da se zaščitite pred padci in poškodbami med vožnjo izdelka. Ob izposoji izdelka naj voznik nadene varnostno opremo, poleg tega mu je potrebno pojasni, kako uporabljati vozilo. Da se izognete poškodbam, izdelka ne posojajte ljudem, ki ga ne znajo uporabljati. Pred uporabo izdelka vedno nosite čevlje.

Otroci se ne smejo igrati s skirojem ali katerim koli njegovim delom, prav tako jim ne sme biti dovoljeno izvajati opravil za čiščenje ali vzdrževanje.

Pri vožnji izdelka pazite, da ne prestrašite otrok in pešcev. Ko vozite za njimi, jih opozorite z zvoncem in upočasnite na najnižjo hitrost 6 km/h.

**POZOR****Informacije o frekvenci:**

Delovni frekvenčni pas naprave Bluetooth® je med 2,4000 GHz in 2,4835 GHz.

Največja moč radijske frekvence, ki se prenaša v teh frekvenčnih pasovih, je 100 mW.

Navodila in opozorila glede obnašanja pri vožnji

Pogoji	Primerna / predvidena uporaba	Nepravilna uporaba
Vozniki	Eno	Več ljudi, z otroki ali živalmi
Varnostna oprema	Čelada, ščitniki za kolena, ščitniki za komolce, odsevni telovnik	Brez opreme
Preverite pred vožnjo	<p>Pred vsako uporabo preverite zavore in njihovo obrabo, preverite tlak v pnevmatikah (priporočeno vrednost glejte na strani pnevmatike), obrabo koles, plin in stanje napoljenosti akumulatorja.</p> <p>Če opazite nenavadne zvoke ali kakršne koli nepravilnosti, izdelka ne uporabljajte in se obrnite na svojega prodajalca ali na službo za tehnično pomoč</p>	<p>Izdelka nikoli ne preverjajte pred vožnjo</p> <p>Ne uporabljajte izdelka ob prisotnosti hrupa in nepravilnosti</p>

Pogoji	Primerina / predvidena uporaba	Nepravilna uporaba
Hodite, medtem ko porivate izdelek	Ne pospešujte Porivajte izdelek na roke po prehodih za pešce V območjih za pešce, če niso opremljeni z načinom za pešce (6 km/h) Na prenaseljenih območjih	Pritisnite na plin Porivajte vozilo na roke po prehodih za pešce Porivajte vozilo na roke po območjih za pešce, če ni opremljeno z načinom za pešce (6 km/h) Porivajte vozilo na roke v prenatrpanih krajih
Medtem ko miruje	Oseba, ki upravlja s tem izdelkom, mora imeti možnost enostavno postaviti obe nogi na tla, tako da drži krmilo na pravilni višini	Ko nismo zmožni ohraniti da je izdelek stabilen in uravnotežen. Med tekom ali mirovanjem sedite na izdelek
Vožnja v normalnih pogojih	Na krmilu ne visi noben predmet	Predmeti, ki visijo s krmila, povzročajo nestabilnost in lahko ovirajo pri manevriranju
	Vozite z obema rokama na krmilu.	Vozite z eno roko ali brez rok
	Ne uporabljajte naprav, kot so telefoni, pametne ure, predvajalniki glasbe, slušalke	Uporabljajte naprave, kot so telefoni, pametne ure, predvajalniki glasbe, slušalke
	Vozite z obema nogama na ploščadi udobno in varno	Vožnja z eno ali obema nogama izven podnožne deske Prepovedano je namestiti in koncentrirati težo na zadnji blatnik.
	Vodnik s čelado in zaščitno opremo	Vožnja brez čelade in zaščitne opreme
	Vozite po zlahka dostopnih, gladkih in kompaktnih cestah, izogibajte se krajev z gostim prometom ali prenatrpanih območij: npr. namenska kolesarska steza, površine z gladkimi tlemi	Vožnja po avtocesti, ali po magistralah Vožnja po prometnih cestah Vožnja po pločnikih Vožnja po prenatrpanih območjih Vožnja po zelo razgibanih cestah
	Upošteвайте veljavne lokalne in cestnoprometne predpise	Vožnja v bližini: grape, strmine, pristanišča, morja, jezera in reke Neskladnost z veljavnimi predpisi in cestnoprometnimi predpisi
	Vedno se ozrite naprej in pazite na vse ovire, vozila in bližnje pešce	Med vožnjo se motite
	Spremenite smer in se prepričajte, da vas vidijo, upočasnite	Nenadoma spremenite smer pri visoki hitrosti, ne da bi se prepričali, da vas vidijo
	Vsekakor predvidevajte pot in zmerno hitrost ob spoštovanju cestnih pravil in najbolj ranljivih Vedno uporabljajte smerne kazalce, če so na izdelku	Zaviranje in zavijanje hkrati naredi vozilo nestabilno Ne uporabljajte smernih svetilk
Neenakomerne razmere na cesti: neravnine / stopnice / hrapava cestna površina	Upočasnite, ko so pešči	Pospešite ali vzdržujte konstantno hitrost v prisotnosti pešcev
	Uporabite način za pešce v območjih za pešce (6 km/h)	Vožnja brez uporabe načina za pešce v območjih za pešce (6 km/h)
	Opozorite na svojo prisotnost z zvoncem	Ne opozarjajte na svojo prisotnost z zvoncem
Neenakomerne razmere na cesti: neravnine / stopnice / hrapava cestna površina	Vozite z zmerno hitrostjo	Vožnja z veliko hitrostjo
	Za boljše blaženje udarcev pri prečkanju neravne površine rahlo upognite kolena.	Pospešiti po izboklinah in vdolbinah, spuščati se po stopnicah, skakati čez ovire, voziti po pločnikih, voziti tego.

Pogoji	Primerna / predvidena uporaba	Nepravilna uporaba
Obnašanje: na ovinkih, navzdol, ob prisotnosti ovir, bližnjih vozil in pešcev	Držite se varne razdalje Nehajte pospeševati Zavirajte in upočasnite Vozite z zmerno hitrostjo in varno zavirajte Bodite pozorni na vrata in druge ovire v višini	Ne spoštujte varnostne razdalje Pospešite Vožnja z veliko hitrostjo, nenadno zaviranje Voziti pod visokimi ovirami
Pogoji vidljivosti	Vozite le, če je dovolj svetlobe za varno vožnjo. V primeru vožnje v neugodnih svetlobnih razmerah (od pol ure po sončnem zahodu, ves čas teme in tudi podnevi, če vremenske razmere onemogočajo vidljivost ceste, če se vozite skozi predore) ne pozabite vklopiti luči izdelka in nositi odsevni jopiči ali naramnice.	Vozite v neugodnih svetlobnih razmerah z ugasnjenimi lučmi in brez uporabe odsevnega jopiča ali naramnic.
Vremenske razmere	Vožnja v optimalnih vremenskih razmerah (brez dežja)	Vožnja v neugodnih razmerah: v dežju, ko sneži, ob ledu ali blatu na cesti, močnem vetru, v primeru megle.
Parkiranje	Na posebnih območjih brez oviranja gibanja vozil in pešcev Na gladkih površinah, ki zagotavljajo stabilnost Izklopite izdelek in vedno uporabljajte napravo proti kraji Uporabite vgrajeno stojalo	Povsod, takon da ovirate gibanje vozil in pešcev Na neravnih površinah in brez zagotavljanja stabilnosti Izdelek pustite vklopljen, brez nadzora brez naprave proti kraji
Vadba ekstremnih športov/akrobatike	NE	DA Vožnja v bližini: grape, strmine, pristanišča, morja, jezera in reke Vožnja čez luže Dirkanje z drugimi vozili
Izdelek izpostavite močnim udarcem	NE	DA metanje čez stvari ali ljudi, metanje s stopnic ali od zgoraj

Kaj storiti po padcu:

Preverite, ali ročica za plin deluje pravilno. To naredite tako, da večkrat pospešite in upočasnite.

Vedno preverite, ali zavore pravilno delujejo. Če želite to narediti, stopite z izdelka, potisnite izdelek naprej in zavirajte, da se prepričate, da se odziva na ukaze.

Preverite, ali so vsi sestavni deli vozila nameščeni in varno pritrjeni.

Preverite obrabo pnevmatik in tlak (priporočeno vrednost si oglejte na strani pnevmatike).





Preverite obrabo zavor in kablov.



Zavore se lahko med uporabo segrejejo. Po uporabi se jih ne dotikajte.

Sestavljen izdelek, krmilo je treba montirati z ustreznimi vijaki, ki so priloženi embalaži.

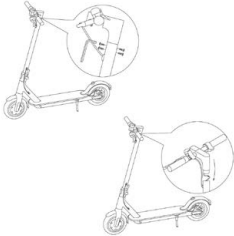

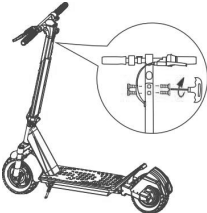
2. Vsebina paketa in montaža

Model	Referenčna slika	V embalaži	Montaža krmila
eSR2 eSR2 EVO		1x polnilnik za akumulator 2X vijaka M5 in 2 podložke 1X ključ Allen 3	
eSRZ eSRZ Safe Ride (Varna vožnja)		1x polnilnik za akumulator 4X vijaki 1x Adapter za polnjenje pnevmatik 3X kjuči Allen 1X fiksni ključ	
Tuareg		1x polnilnik za akumulator 2X vijaka M5 in 2 podložke 1X ključ Allen 3	

Koraki:

- Izdelek izvalcite iz embalaže
- Odprite stojalo in preverite stabilnost izdelka
- Odprite krmilno gred in jo pritrdite z zaprtjem ročice zapornega mehanizma
- Priključite napajalni kabel zaslona na glavno napeljavo (če je potrebno)
- Montirajte krmilo na krmilno gred (ne stisnite kablov)
- Privijte vijake na krmilni gredi s priloženim ključem
- Nastavite zaporni mehanizem krmilne gredi* (po potrebi)

Stabilnost krmilne gredi

Model	Referenčna slika	* Nastavitev
eSR2 eSR2 EVO Tuareg		V mehanizmu je šestkotni vijak. Če je krmilna gred po zaprtju nestabilna, nastavite vijak mehanizma tako, da ga po potrebi privijete ali odvijete, da povečate stabilnost krmilne gredi.
eSRZ eSRZ Safe Ride (Varna voznja)		V mehanizmu je šestkotni vijak. Če je krmilna gred po zaprtju nestabilna, nastavite vijak mehanizma tako, da ga po potrebi privijete ali odvijete, da povečate stabilnost krmilne gredi.



POZOR

Izdelek pravilno sestavite. V primeru, da med montažo zaznate kakršno koli proizvodno napako, nejasne korake ali težave pri sami montaži ali pri nastavitvah, ne vozite vozila in se obrnite na svojega prodajalca ali obiščite spletno stran www.apriliasmartmovement.it/en/ za tehnično pomoč .

Ne uporabljajte dodatne opreme in/ali dodatnih delov, ki jih proizvajalec ni odobril.

Otroke hranite stran od plastičnih delov (vključno z embalažo) in majhnih delov, ki lahko povzročijo zadušitev.

Izdelek ali njegove dele je prepovedano spreminjati ali preoblikovati na kakršen koli način, saj bi to lahko poškodovalo učinkovitost, strukturo in povzročilo škodo. Odstranite vse ostre robove, ki nastanejo zaradi nepravilne uporabe, zloma ali poškodbe izdelka. Če zaznate kakršno koli proizvodno napako, če zaznate nenavadne zvoke ali kakršne koli nepravilnosti, ne vozite vozila in se obrnite na svojega prodajalca ali obiščite spletno stran www.apriliasmartmovement.it/en/ za tehnično pomoč

3. Pregled izdelka

Zaradi stalnega tehnološkega napredka si proizvajalec pridržuje pravico do spremembe izdelka brez predhodnega obvestila, ne da bi se ta priročnik samodejno posodabljal.

Za informacije in pregled revizij tega priročnika obiščite spletno stran www.apriliasmartmovement.it/en/

eSR2- eSR2 EVO



1. Zaslon
2. Zavorna ročica
3. Krmilnik za smerokaze (če nameščen)
4. Kavelj za zapiranje
5. Podnožna deska
6. Zapiralna sponka
7. Žaromet
8. Kolo motorja
9. Zadnje vzmetene vilice
10. Nosilno ogrodje
11. Stojalo
12. Vrata za polnjenje (nasprotna stran)
13. Prosto kolo
14. Bobnaste zavore
15. Sprednje vzmetene vilice
16. Zložljivi mehanizem
17. Projektor
18. Pospeševalnik

eSRZ



1. Zaslon
2. Zapiralna sponka
3. Zavorna ročica z zvoncec
4. Podnožna deska
5. Kavelj za zapiranje
6. Žaromet
7. Kolutne zavore
8. Prosto kolo
9. Stojalo
10. Vrata za polnjenje
11. Kolo motorja
12. Nosilno ogrodje
13. Zložljivi mehanizem
14. Projektor
15. Pospeševalnik

eSRZ Safe Ride

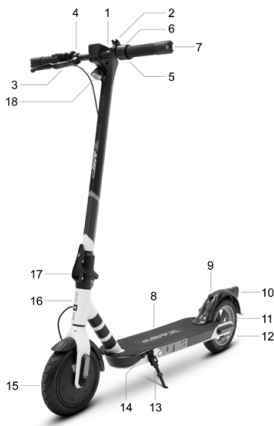

1. Zaslon
2. Kavelj za zapiranje
3. Zavorna ročica z zvoncem
4. Pospeševalnik
5. Nadzor za električno zavoro
6. Nadzor smerokazov
7. Smerokaz
8. Podnožna deska
9. Kavelj za zapiranje krmilne gredi
10. Žaromet
11. Kolutne zavore
12. Prosto kolo
13. Stojalo
14. Vrata za polnjenje
15. Kolo motorja
16. Nosilno ogrodje
17. Zložljivi mehanizem
18. Projektor

Tuareg



1. Zaslon
2. Zavorna ročica
3. Nadzor smerokazov
4. Kavelj za zapiranje
5. Podnožna deska
6. Zapiralna sponka krmilne gredi
7. Žaromet
8. Kolo motorja
9. Zadnje vzmetene vilice
10. Nosilno ogrodje
11. Stojalo
12. Vrata za polnjenje (nasprotna stran)
13. Prosto kolo
14. Bobnaste zavore
15. Sprednje vzmetene vilice
16. Zložljivi mehanizem
17. Projektor
18. Pospeševalnik
19. Smerokaz
20. Zavorna ročica

4. Polnjenje baterije

Ob prvi uporabi izdelek napolnite do 100 %. Poskrbite, da so proizvod, polnilnik in polnilna vratca suhi.

Navodila

- Odprite stojalo

- Izklopite skiro

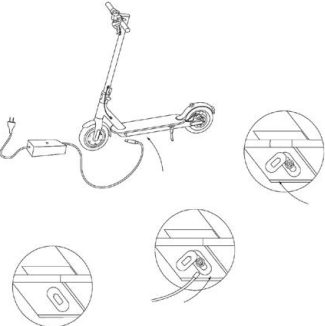
Model	Referenčna slika	Navodila
eSR2 eSR2 EVO Tuareg		<ul style="list-style-type: none">- S polnilne vtičnice odstranite gumijasti pokrov- Najprej povežite polnilec za akumulator na električno omrežje nato na vrata za polnjenje- Ko je izdelek popolnoma napolnjen, se lučka na polnilniku spremeni iz rdeče (polnjenje v teku) v zeleno (polnjenje je končano)- Po polnjenju odklopite najprej polnilec akumulatorja iz vrat za polnjenje, nato pa iz električnega omrežja- Zaprite gumijasto varovalo na vratih za polnjenje
eSRZ eSRZ Safe Ride (Varna vožnja)		<ul style="list-style-type: none">- S polnilne vtičnice odstranite gumijasti pokrov- Najprej povežite polnilec za akumulator na električno omrežje nato na vrata za polnjenje.- Ko je izdelek popolnoma napolnjen, se lučka na polnilniku spremeni iz rdeče (polnjenje v teku) v zeleno (polnjenje je končano).- Po polnjenju odklopite najprej polnilec akumulatorja iz vrat za polnjenje, nato pa iz električnega omrežja.- Zaprite gumijasto varovalo na vratih za polnjenje.

**POZOR**

Za polnjenje tega izdelka uporabljajte SAMO priloženi polnilnik

Model	Model polnilnika	Izhodna napetost	Čas polnjenja
eSR2	HLT-180-4201500	42 V – 1,5 A	5-6 h
eSR2 EVO	HLT-180-5462000	54V – 2.0A	6-7 h
eSRZ	FY0684201500	42 V – 1,5 A	4-5 h
eSRZ Safe Ride			
Tuareg	HLT-180-4202000	42V – 2A	5 h

Uporaba druge vrste polnilnika lahko poškoduje izdelek ali privede do drugih možnih tveganj.

Izdelka nikoli ne polnite brez nadzora. Ne prižigajte izdelka med polnjenjem.

Po vsaki uporabi baterijo povsem napolnite, da podaljšate življenjsko dobo slednje. Izdelka ne polnite takoj po uporabi. Pred polnjenjem izdelek pustite ohlajati eno uro.

Izdelka se ne sme polniti dalj časa. Prekomerno polnjenje skrajša življenjsko dobo baterije in prinaša dodatna potencialna tveganja.

Priporočljivo je, da ne dopustite popolne izpraznitve, s tem preprečite poškodovanje baterije.

Škoda zaradi daljše odsotnosti polnjenja je nepopravljiva in omejena garancija je ne krije. Ko pride do škode, baterije ni mogoče ponovno napolniti (demontaža baterije s strani ne kvalificiranega oseba je prepovedana, saj lahko povzroči električni udar, kratek stik ali celo večji varnostni incident). Če ste za določen čas odsotni, na primer za praznike, in napravo zaupate tretji osebi, jo pustite delno napolnjeno (20-50 % napolnjeno), ne napolnjeno v celoti.

Redno pregledujte polnilnik in kable polnilnika. Če je kabel polnilnika očitno poškodovan, ga ne uporabljajte, da se izognete nadaljnjim poškodbam in/ali tveganju, se obrnite na nas za zamenjavo.

Opozorila glede akumulatorja

Baterija je sestavljena iz litij-ionskih celic in kemičnih elementov, ki so nevarni za zdravje in okolje. Izdelka ne uporabljajte, če oddaja vonj, snovi ali prekomerno toploto. Izdelka ali baterije ne odvrzite med gospodinjske odpadke. Končni uporabnik je odgovoren za odstranjevanje električne in elektronske opreme ter baterij v skladu z vsemi veljavnimi predpisi.

Izogibajte se uporabi rabljenih, okvarjenih in/ali neoriginalnih baterij drugih modelov ali blagovnih znamk.

**NEVARNOST**

Baterije ne puščajte v bližini ognja ali virov toplote. Nevarnost požara in eksplozije.

Baterijo ne smete odpirati, razstavljati ali tolči, metati, preluknjati ali lepiti druge predmete nanjo.

Ne dotikajte se snovi, ki iztekajo iz baterije, saj vsebuje nevarne snovi. Ne dovolite otrokom ali hišnim ljubljencem, da se dotaknejo baterije.

Baterije ne napolnite prekomerno in ne povzročajte kratkega stika. Nevarnost požara in eksplozije.



Baterije ne potaplajte ali izpostavljajte vodi, dežju ali drugim tekočim snovem. Baterije ne izpostavljajte neposredni sončni svetlobi, prekomerni vročini ali mrazu (na primer, ne puščajte izdelka ali baterije v avtomobilu dalj časa na neposredni sončni svetlobi), okolju, ki vsebuje eksplozivne pline ali plamene.



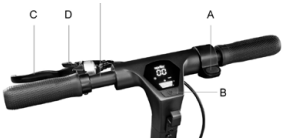
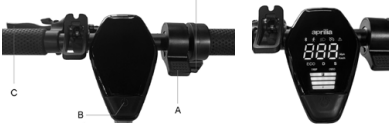

Baterije ne prenašajte in ne shranjujte skupaj s kovinskimi predmeti, kot so lasnice, ogrlice itd. Stik med kovinskimi predmeti in kontakti baterije lahko povzroči kratke stike, ki vodijo do telesnih poškodb ali smrti.

5. Informacije o krmilnikih / Krmilna plošča

eSR2 / eSR2 EVO / Tuareg	eSRZ / eSRZ Safe Ride
<p>Vklop smernih kazalcev (če so prisotni)</p>  <p>Pospeševalnik (A): pritisnite navzdol, da pospešite. Gumb za vklop (B): Pritisnite za vklop/izklop izdelka. Zavorna ročica (C): zatisnite ročico za zaviranje Sprememba stopnje hitrosti: enkrat pritisnite gumb (B), da izberete želeno stopnjo. Hitro trikrat pritisnite, da spremenite Km/h v Mph. Hitro štirikrat pritisnite, da spremenite ODO v TRIP. Žarometi: za vklop / izklop dvakrat pritisnite gumb (B). Zvonec: pritisnite gumb (D) enkrat, da zazvoni.</p>	<p>Zagon smerokazov (če prisotni)</p>  <p>Pospeševalnik (A): pritisnite navzdol, da pospešite. Gumb za vklop (B): pritisnite 2 sekundi, da vklopite ali izklopite izdelek. Zavorna / nadzorna ročica (C): stisnite ali potisnite navzdol za zaviranje. Sprememba stopnje hitrosti: dvakrat pritisnite gumb (B), da izberete želeno stopnjo. Žarometi: za vklop / izklop enkrat pritisnite gumb (B). ODO/Trip: 3-krat pritisnite gumb (B), da spremenite način Km/h-Mph: 4-krat pritisnite gumb (B), da spremenite način</p>

Model	Referenčna slika	Simboli
eSR2 eSR2 EVO Tuareg	 <p>POZOR</p> <p>Funkcija Zero Start: Pospeševalnik se vklopi, ko hitrost vožnje preseže 3 km/h</p>	<ol style="list-style-type: none"> Raven baterije: Napolnjenost baterije je označena s 4 črtami. Merilnik hitrosti: prikazuje trenutno hitrost skiroja. ODO: Skupaj prevožena pot. TRIP: Dolžina posamezne poti. Kontrolna lučka za žaromete. Stopnja 1 - Na zaslonu bo prikazano 1 Stopnja 2 - Na zaslonu bo prikazano 2 Stopnja 3 - Na zaslonu bo prikazano 3 Tempomat: Ohranjevalnik hitrosti. Aktivira se, ko se nekaj sekund ohranja določeno hitrost. Zaslon bo oddal kratek pisk. Servisna lučka: označuje, da je mora služba za pomoč izvesti vzdrževanje Kontrolna lučka za Bluetooth: vedno prižgana

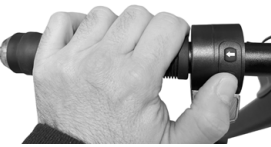
<p>eSRZ</p> <p>eSRZ</p> <p>Safe Ride (Varna vožnja)</p>	 <div style="border: 1px solid black; padding: 5px; margin-top: 10px;">  POZOR </div> <p>Funkcija Zero Start: Pospeševalnik se vklopi, ko hitrost vožnje preseže 3 km/h</p>	<ol style="list-style-type: none"> 1. Raven baterije: Napolnjenost baterije je označena s 4 črtami. 2. Merilnik hitrosti: prikazuje trenutno hitrost skiroja. 3. ODO: Skupaj prevožena pot. 4. TRIP: Dolžina posamezne poti. 5. Kontrolna lučka za žaromete. 6. Raven 1 - Na zaslonu se pokaže simbol pešca. 7. Raven 2 - Na zaslonu se prikaže ECO. 8. Raven 3 - Na zaslonu se prikaže D. 9. Raven 4 - Na zaslonu se prikaže S. 10. Tempomat: Ohranjevalnik hitrosti. Aktivira se, ko se nekaj sekund ohranja določeno hitrost. Zaslono oddal kratek pisk. 11. Merska enota za hitrost: km/h-Mph
---	--	--

Smerni kazalci (če prisotni)		
Modeli *		
<p>eSR2</p> <p>eSR2 EVO</p> <p>Tuareg (leva stran krmila)</p>	 <p>Aktiviranje:</p> 	<p>Pri modelih, kjer so smerni kazalci prisotni, so le-ti nameščeni na koncu krmila (desna in leva stran).</p> <p>Smerni kazalci so potrebni za takojšnjo signalizacijo kakršne koli spremembe smeri med vožnjo.</p> <div style="border: 1px solid black; padding: 5px; margin-top: 10px;">  POZOR </div> <p>Pred vsako uporabo izdelka preverite pravilno delovanje smernih kazalcev.</p>
<p>eSRZ (desna stran krmila)</p> <p>eSRZ Safe Ride (Varna vožnja) (Leva stran krmila)</p>	<p>Aktiviranje:</p> 	<p>Pri modelih, kjer so smerni kazalci prisotni, so le-ti nameščeni na koncu krmila (desna in leva stran).</p> <p>Smerni kazalci so potrebni za takojšnjo signalizacijo kakršne koli spremembe smeri med vožnjo.</p> <div style="border: 1px solid black; padding: 5px; margin-top: 10px;">  POZOR </div> <p>Pred vsako uporabo izdelka preverite pravilno delovanje smernih kazalcev.</p>

6. Vodnik za hitri začetek

- Ob prvi uporabi izdelek napolnite do 100 %.
- Preverite tlak v pnevmatikah (priporočeno vrednost glejte na strani pnevmatike). V primeru, da izdelek v prvih 3 mesecih uporabe ne doseže najmanj 60 % deklariranih km ali ne doseže največje hitrosti, je verjetno, da so se kolesa ponovno izpraznila, bo zato treba obnoviti tlak, kot je bilo navedeno.
- Preverite in prilagodite zavore.
- Vključite zaslon.
- Izdelek postavite na ravno površino.
- Z obema rokama trdno držite krmilo. Z eno nogo stopite na ploščo, z drugo pa se rahlo odrinete in pospešite.

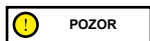

Funkcija ničelnega zagona: pospeševalnik se aktivira, ko hitrost napredovanja preseže 3 km/h.

Zaradi varnosti je skiro sprva nastavljen tako, da se izogne stoječemu startu.

- Ko vozite izdelek, med zavijanjem nagnite telo v smeri vožnje in počasi zavrtite krmilo.
- Če želite ustaviti izdelek, spustite plin, pritisnite zavorno
- Če se želite spustiti, najprej popolnoma ustavite izdelek. Spuščanje s premikajočega se izdelka lahko povzroči poškodbe.
- Pred vsako uporabo preverite zavore in njihovo obrabo, preverite tlak v pnevmatikah (priporočeno vrednost glejte na strani pnevmatike), obrabo koles, plina in stanje napolnjenosti akumulatorja.

Položaj zaviralne ročice

eSR2 / eSR2 EVO / Tuareg	eSRZ / eSRZ Safe Ride (nasprotna stran)
	
<p>Položaj zavorne ročice lahko po potrebi nastavite tako, da odvijete vijak (A). Ko je položaj nastavljen, privijte vijak (A).</p>	<p>Položaj zavorne ročice je mogoče po potrebi prilagoditi tako, da odvijete vijak v spodnjem položaju (A). Ko je položaj nastavljen, privijte vijak (A).</p>

eSR2 / eSR2 EVO / Tuareg

eSRZ



Če je zavora pretesna ali preohlapna, popustite ali zategnite vijak (A).

Če je zavorna ročica tudi po prvem koraku premehkka ali pretrda, bo morda treba postopek ponavljati, dokler ne dosežete optimalne nastavitve.

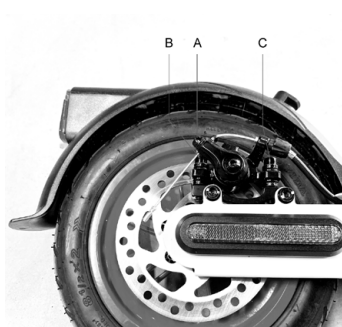

V primeru, da je zavora prenapeta ali preveč ohlapna, z imbus ključem odvijte vijak (A), nato nastavite zavorni kabel (če je prenapet zavorni kabel (skrajšajte navzgor, če je preveč ohlapna, povlecite zavorni kabel navzdol) in nato ponovno privijte vijak (A).

Preverite pravilnost poravnave med zavorno čeljustjo in kolutom. Z vijakoma (B) in (C) po potrebi nastavite položaj / poravnavo na plošči.

7. Upogniti in prevažati

Prepričajte se, da je električni skiro izklopljen. Z roko primate gred krmila, potegnite ročico, nagnite gred krmila proti podnožju in jo zaskočite.

eSR2 / eSR2 EVO / Tuareg	eSRZ / eSRZ Safe Ride
	

Po tem, ko ste izdelek upognili, ga dvignite tako, da držite gred krmila z eno ali obema rokama.



POZOR

Pazite, da izdelek med transportom varno držite. Če niste prepričani, da lahko vzdržite težo izdelka, ne nadaljujte nositi izdelka v rokah. Če izdelek nenadoma pade, lahko povzroči resne poškodbe in se sam poškoduje.

8. Avtonomija in zmogljivost

Največji doseg in zmogljivost vozila sta odvisna od več spremenljivk:

Tla: vožnja po gladkem pločniku zagotavlja večji doseg in zmogljivost kot vožnja po neravnih cestah in strminah.

Teža uporabnika: težji je uporabnik, krajši je doseg in zmogljivost vozila.

Temperatura: vožnja s skirojem v zelo hladnem ali obratno vročem okolju vpliva na doseg in zmogljivost.

Hitrost in slog vožnje: gladka in enakomerna vožnja podaljša doseg. Nenehno pospeševanje, upočasnjevanje in manevriranje močno zmanjšajo doseg. Manjša hitrost podaljša doseg.

Vzdrževanje: pravočasno polnjenje, pravilno vzdrževanje in redne kontrole tlaka v pnevmatikah (glejte referenčno vrednost v razdelku 11) povečujejo avtonomijo in zagotavljajo konstantno delovanje skozi čas.

Stopnja napolnjenosti akumulatorja vpliva na zmogljivost, nižja kot je raven, nižja bo hitrost, zlasti v prisotnosti strmin.

9. Skladiščenje, vzdrževanje in čiščenje



POZOR

Če so na telesu skiroja madeži, jih obrišite z vlažno krpo. Če madeži vztrajajo, lahko uporabite krpo namočeno z blagim milom, ali s ščetko in nato obrišite z vlažno krpo. Če so na plastičnih delih praske, jih odstranite z brusnim papirjem ali drugim abrazivnim materialom. Izdelka ne čistite z alkoholom, bencinom, kerozinom ali drugimi jedkimi in hlapnimi kemičnimi topili, da se izognete resnim poškodbam. Izdelka ne umivajte z visokotlačnimi vodnimi curki. Med čiščenjem se prepričajte, da je skiro ugasnjen, polnilni kabel odklopljen in gumijast pokrovček zaprt, ker lahko puščanje vode povzroči električni udar ali druge resne težave. Vdor vode v baterijo lahko povzroči poškodbe notranjih vezij, nevarnost požara ali eksplozije. Če sumite, da je v baterijo vdrla voda, jo takoj prenehajte uporabljati in jo vrnite za pregled službi za pomoč strankam pri prodajalcu.

Ko izdelka ne uporabljate, ga hranite v suhem in hladnem prostoru. Ne hranite ga dalj časa na prostem ali v avtomobilu. Prekomerna sončna svetloba, pregrevanje in pretiran mraz pospešijo staranje pnevmatik in ogrozijo življenjsko dobo skiroja in akumulatorja. Ne izpostavljajte ga dežju ali vodi ter ga ne potaplajte in niti ne perite z vodo.

Redno preverjajte privitost različnih vijajčnih elementov, zlasti kolesnih osi, zložljivega in transportnega sistema, krmilnega sistema, zavornega sistema, dobrega stanja ogrodja stroja, vilic in vzmetenja. Matice in vsi drugi samozatezni pritrdilni elementi lahko izgubijo svojo učinkovitost, zato je treba te komponente občasno preverjati in zategniti.

Tako kot vse mehanske komponente je tudi ta izdelek podvržen obrabi in hudim obremenitvam. Različni materiali in komponente se lahko na različne načine odzovejo na obrabo ali utrujenost zaradi stresa. Če je življenjska doba komponente presežena, se lahko nenadoma zlomi, kar povzroči poškodbe prevodnika. Vsaka oblika razpok, prask ali razbarvanja na zelo obremenjenih območjih pomeni, da je življenjska doba komponente dosežena in jo je treba zamenjati.

Preverite stanje obrabe pnevmatik: ne sme biti ureznin, razpok, tujkov, nenormalnih oteklin, pomanjkanja delov in drugih poškodb. Za tlak v pnevmatikah glejte vrednost v razdelku 11 teh navodil za uporabo.

Izdelka ne poskušajte razstaviti ali popraviti sami. Zamenjavo vseh sestavnih delov skiroja mora opraviti pooblaščen servis za tehnično pomoč, za več informacij pa se obrnite na svojega prodajalca ali obiščite spletno stran

www.apriliasmartmovement.it/en/

10. Konfiguracija aplikacije

Ta izdelek se lahko poveže z aplikacijo Aprilia Smart Movement. Z aplikacijo lahko izdelek upravljate neposredno s pametnim telefonom.

Za prenos in namestitev aplikacije preberite QR kodo. Če aplikacije ne najdete, priporočamo, da jo poiščete v referenčni storitvi za aplikacije.

Sledijo izdelki, opremljeni z Bluetooth, ki jih je mogoče kombinirati z aplikacijo Aprilia Smart Movement: Aprilia eSR2, Aprilia eSR2 EVO, Tuareg.

Ta izdelek se lahko poveže z aplikacijo Aprilia Smart Movement. Z aplikacijo lahko izdelek upravljate neposredno s pametnim telefonom.



Oprite aplikacijo in sledite navodilom v referenčni storitvi aplikacije.

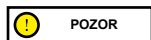

Aplikacija lahko za svoje delovanje zahteva različna dovoljenja.

Različica aplikacije je bila morda posodobljena v storitvi za aplikacije. Priporočamo, da stalno preverjate posodobitve aplikacije zaradi novih funkcij in v svojo napravo vedno namestite najnovejšo izdajo aplikacije.

Naprave ne uporabljajte med vožnjo.

11. Tehnični list

Splošne informacije	eSR2	eSR2 EVO	
Nosilno ogrodje	Aluminijeva zlitina		
Vzmetenje	sprednje in zadnje		
Hitrost	Koda izdelka: AP-MO-210002 AP-MO-210006 AP-MO-210008 L1: ≤ 6km/h L2: ≤ 20km/h L3: ≤ 25km/h (maks. hitrost) *	Koda izdelka: AP-MO-220004 L1: ≤ 6km/h L2: ≤ 15km/h L3: ≤ 20km/h (maks. hitrost) *	Koda izdelka: AP-MO-210003 AP-MO-220006 L1: ≤ 6km/h L2: ≤ 15km/h L3: ≤ 20km/h (maks. hitrost) *
Maksimalni naklon**	23 %		24 %
Zavore	Sprednja bobnasta in zadnja električna zavora		Sprednja bobnasta in zadnja električna zavora
Pnevmatike	10" z zračno komoro Priporočeni tlak: 36 psi / 2,5 bar		10" z zračno komoro Priporočeni tlak: 36 psi / 2,5 bar
Največja obremenitev	120 kg		100 kg
Voznik	Preverite veljavno zakonodajo v vaši državi		
Temperatura delovanja	-5°C / 45°C		-5°C / 45°C
Stopnja zaščite	IPX4		IPX4
Čas polnjenja	Približno 5-6 ur		Približno 6-7 ur
Doseg**	do 30 km		do 60 km
Električni sistem			
Nazivna moč motorja	0,35 kW; 350 W Brezkrtačni, 19,6 Nm		500 W; 0,5 kW Brezkrtačni, 22,9 Nm
Največja moč motorja	0,55 kW; 550 W		0,85 kW; 850 W
Zaslon	Integrirana barvna LED		Integrirana barvna LED
Baterija	36V 8Ah 288Wh		48V 14.4Ah 691Wh
Nizkonapetostna zaščita	31 V		38 V
Omejitev toka	17 A		
KERS	da		da
Luči	LED spredaj in zadaj		LED spredaj in zadaj
Funkcionalnost	Bluetooth z aplikacijo		
Mere			
Neto teža	17 kg		18,5 kg
Bruto teža	20 kg		21 kg

* Vedno spoštujte cestnoprometne predpise in norme, ki veljajo v državi uporabe.

** se lahko spremeni glede na težo voznika, razmere na cesti in na temperaturo.

Splošne informacije	eSRZ	eSRZ Safe Ride
Nosilno ogrodje	jeklo in aluminij	jeklo in aluminij
Vzmetenje	ne	ne
Hitrost	Koda izdelka: AP-MO-210005 AP-MO-210007 L1: ≤ 6km/h L2: ≤ 15km/h L3: ≤ 20km/h L4: ≤ 25km/h (maks. hitrost) *	Koda izdelka: AP-MO-220003 L1: ≤ 6km/h L2: ≤ 10km/h L3: ≤ 15km/h L4: ≤ 20km/h (maks. hitrost) *
	Koda izdelka: AP-MO-220009	Koda izdelka: AP-MO-220009
	L1: ≤ 6km/h L2: ≤ 15km/h L3: ≤ 20km/h L4: ≤ 25km/h (maks. hitrost) *	L1: ≤ 6km/h L2: ≤ 15km/h L3: ≤ 20km/h L4: ≤ 25km/h (maks. hitrost) *
Maksimalni naklon**	21 %	21 %
Zavore	Sprednja električna in zadnja kolutna zavora	Sprednja električna in zadnja kolutna zavora
Pnevmatike	8,5" s sprednjo in zadnjo zračnico Tlak: 50 psi / 3,4 bar	8,5" s sprednjo in zadnjo zračnico Tlak: 50 psi / 3,4 bar
Največja obremenitev	100 kg	100 kg
Voznik	Preverite veljavno zakonodajo v vaši državi	
Temperatura delovanja	-5°C / 45°C	-5°C / 45°C
Stopnja zaščite	IPX5	IPX5
Čas polnjenja	Približno 4 ur	Približno 4 ure
Doseg**	Do 20km	Do 20km
Električni sistem		
Nazivna moč motorja	0.3kW; 300W brez krtačk	0.3kW; 300W brez krtačk
Največja moč motorja	0,45 kW; 450 W	0,45 kW; 450 W
Zaslon	Integrirana barvna LED	Led diode
Baterija	36V 6Ah 216Wh	36V 6Ah 216Wh
Nizkonapetostna zaščita	31V ± 0.5V	31V ± 0.5V
Omejitev toka	16 A	16 A
KERS	da	da
Luči	LED spredaj in zadaj	LED spredaj in zadaj
Funkcionalnost	-	-
Mere		
Neto teža	13,8 kg	14 kg
Bruto teža	16,9 kg	17,1 kg

* Vedno spoštujte cestnoprometne predpise in norme, ki veljajo v državi uporabe.

** se lahko spremeni glede na težo voznika, razmere na cesti in na temperaturo.

Splošne informacije	Tuareg		
Nosilno ogrodje	aluminijeve zlitine		
Vzmetenje	sprednje in zadnje		
Hitrost	<table border="1"> <tr> <td>Koda izdelka: AP-MO-220001 L1: ≤ 6km/h L2: ≤ 20km/h L3: ≤ 25km/h (maks. hitrost) *</td> <td>Koda izdelka: AP-MO-220005 L1: ≤ 6km/h L2: ≤ 15km/h L3: ≤ 20km/h (maks. hitrost) *</td> </tr> </table>	Koda izdelka: AP-MO-220001 L1: ≤ 6km/h L2: ≤ 20km/h L3: ≤ 25km/h (maks. hitrost) *	Koda izdelka: AP-MO-220005 L1: ≤ 6km/h L2: ≤ 15km/h L3: ≤ 20km/h (maks. hitrost) *
Koda izdelka: AP-MO-220001 L1: ≤ 6km/h L2: ≤ 20km/h L3: ≤ 25km/h (maks. hitrost) *	Koda izdelka: AP-MO-220005 L1: ≤ 6km/h L2: ≤ 15km/h L3: ≤ 20km/h (maks. hitrost) *		
Maksimalni naklon**	14 %		
Zavore	Sprednja bobnasta in zadnja električna zavora		
Pnevmatike	10" off-road s prednjo in zadnjo pnevmatiko Tlak: 50 psi / 3,4 bar		
Največja obremenitev	120 kg		
Voznik	Preverite veljavno zakonodajo v vaši državi		
Temperatura delovanja	-5°C / 45°C		
Stopnja zaščite	IPX5		
Čas polnjenja	Približno 5 ur		
Doseg**	Do 40km		
Električni sistem			
Nazivna moč motorja	0.35 kW; 350 W Brezkrtačni, 19,6 Nm		
Največja moč motorja	0,55 kW; 550 W		
Zaslon	Integrirana barvna LED		
Baterija	36V 10.4Ah 374Wh		
Niskonapetostna zaščita	31V ± 1V		
Omejitev toka	17 A		
KERS	da		
Luči	LED spredaj in zadaj		
Funkcionalnost	Bluetooth z aplikacijo		
Mere			
Neto teža	18 kg		
Bruto teža	21 kg		

* Vedno spoštujte cestnoprometne predpise in norme, ki veljajo v državi uporabe.

** se lahko spremeni glede na težo voznika, razmere na cesti in na temperaturo.

12. Odpravljanje težav

Napaka	Vzrok	Rešitev
Motor ne deluje	Težava z električno, pojavlja se koda napake	Zahtevajte tehnično pomoč
Pogonsko kolo se ne vrti	Težava z zavorama Motor je blokiran	Nastavite zavore, če se težava nadaljuje, zaprosite za tehnično pomoč Preverite pravilno zategnjenost kolesa, preverite, ali se kolo vrti brez zagona vozila. Če se težava nadaljuje, zaprosite za tehnično pomoč
Motor se med obratovanjem ugasne	Pregrevanje motorja Prikaz kode napake	Ustavite vozilo in počakajte, da se ohladi Zahtevajte tehnično pomoč
Po polnjenju se izdelek ne vklopi ali se izklopi po nekaj prevoženih km	Poškodovana baterija	Zahtevajte tehnično pomoč
Baterija se ne polni ali se izdelek ne vklopi	Težave s povezavo Akumulator ni priključen (modeli z odstranljivim akumulatorjem) Baterija je prazna Poškodovana baterija Težave s polnilnikom	Zahtevajte tehnično pomoč Preverite, ali je priključen za napajanje povezan. Baterijo napolnite do 100% Zahtevajte tehnično pomoč Zamenjajte polnilnik

Tabela kod napak

Koda napake eSR2 / eSR2 EVO / Tuareg	Napotki	Rešitev
E01	Nepravilno delovanje motorja	Zahtevajte tehnično pomoč
E02	Nepravilno delovanje MOS krmilnika	Zahtevajte tehnično pomoč
E03	Nepravilno delovanje senzorja zavorne ročice	Zahtevajte tehnično pomoč
E04	Nepravilno delovanje pospeševalnika	Zahtevajte tehnično pomoč
E05	Nizkonapetostna zaščita	Ponovno napolnite akumulator, če to ne odpravi težave, zahtevajte tehnično pomoč
E06	Napaka signala krmilnika	Zahtevajte tehnično pomoč
E07	Zaščita pred prenapetostjo	Izklopite vozilo, počakajte nekaj minut, preden ponovno zaženete vozilo, če pride do tega, ponastavite
E08	Napaka OP krmilnika	Zahtevajte tehnično pomoč

Koda napake eSRZ / eSRZ Safe Ride	Napotki	Rešitev
E01	Nepravilno delovanje pospeševalnika	Zahtevajte tehnično pomoč
E02	Nepravilno delovanje senzorja zavorne ročice	Zahtevajte tehnično pomoč
E03	Nepravilno delovanje motorja	Zahtevajte tehnično pomoč
E04	Napaka v komunikaciji	Zahtevajte tehnično pomoč
E05	Napaka previsoke temperature	Zahtevajte tehnično pomoč
E06	Napaka v centrali	Zahtevajte tehnično pomoč
E07	Napaka faze / toka	Zahtevajte tehnično pomoč
E08	Napaka voltaže akumulatorja	Ponovno napolnite akumulator, če to ne odpravi težave, zahtevajte tehnično pomoč

13. Odgovornost in splošni garancijski pogoji

Voznik prevzame vsa tveganja, povezana z neuporabo čelade ali druge zaščitne opreme.

Voznik je dolžan upoštevati veljavne lokalne predpise v zvezi z:

1. najnižjo dovoljeno starostjo za voznika,
2. omejitvami glede vrste voznikov, ki lahko uporabljajo izdelek
3. vsemi drugimi veljavnimi predpisi

Voznik je tudi dolžan vzdrževati izdelek čist in v brezhibnem stanju učinkovitosti in vzdrževanja, skrbno izvajati varnostne preglede v okviru svoje pristojnosti, kot je opisano v prejšnjih razdelkih, ne posegati v izdelek na kakršen koli način in hraniti vse dokumentacijo v zvezi z vzdrževanjem.

Podjetje ne prevzema odgovornosti za povzročeno škodo in ni v nobenem primeru odgovorna za škodo, povzročeno na stvareh ali ljudem v primerih, ko:

- se izdelek uporablja nepravilno ali ne v skladu z navodili v navodilih za uporabo;
- je izdelek po nakupu spremenjen ali pokvarjen v vseh ali samo nekaterih njegovih sestavnih delih."

V primeru okvare izdelka zaradi razlogov, ki jih ni mogoče pripisati nepravilnemu vedenju voznika, in če želite preučiti splošne garancijske pogoje, se obrnite na vašega prodajalca ali obiščite spletno stran www.ducatiurbanemobility.com/

Vse napake ali okvare, ki nastanejo zaradi nenamernih dogodkov in/ali za katere je odgovoren kupec ali zaradi uporabe izdelka, ki ni v skladu s predvideno uporabo in/ali kot je določeno v dokumentaciji, so vedno izključene iz področja pravne Garancije za tehniko izdelkov, ki je pritrjena na izdelek, ali zaradi nenastavitve mehanskih delov, naravne obrabe materialov, ki so dotrajani ali posledica napak pri montaži, pomanjkanja vzdrževanja in/ali uporabe le-teh, ki niso v skladu z navodili.

Naslednje se na primer šteje za izključeno iz pravne garancije v zvezi z izdelki:

- poškodbe zaradi udarcev, nenamernih padcev ali trkov, vbodov;
- škoda, ki nastane zaradi uporabe, izpostavljenosti ali skladiščenja v neprimernem prostoru (npr. prisotnost dežja in/ali blata, izpostavljenost vlagi ali pretiranemu viru toplote, stik s peskom ali drugimi snovmi);
- škoda, ki nastane zaradi neprilagojenosti za dajanje na cesto in / ali vzdrževanje mehanskih delov, mehanskih kolutnih zavor, krmila, pnevmatik itd.; nepravilna namestitvev in/ali nepravilna montaža delov in/ali komponent;
- naravna obraba potrošnega materiala: mehanske kolutne zavore (npr. ploščice, čeljusti, diski, kabli), pnevmatike, podnožja, tesnila, ležaji, led luči in žarnice, stojalo, gumbi, blatniki, gumijasti deli (podnožje), priključki za kable, maske in nalepke itd.;
- nepravilno vzdrževanje in/ali nepravilna uporaba baterije izdelka;
- poseganje v in/ali vsiljevanje delov izdelka;
- nepravilno ali neustrezno vzdrževanje ali spreminjanje izdelka;
- neustrezna uporaba izdelka (npr.: prekomerna obremenitev, uporaba na tekmovanjih in/ali za komercialne dejavnosti najema ali izposoje);
- vzdrževanje, popravila in / ali tehnični posegi na izdelku, ki jih izvajajo nepooblaščen tretje osebe;
- poškodbe izdelkov, ki so posledica transporta, če ga izvede kupec;
- poškodbe in / ali okvare, ki izhajajo iz uporabe neoriginalnih nadomestnih delov.

Vabimo vas, da si ogledate najnovejšo različico garancijskih pogojev, ki so na voljo na spletni strani www.apriliasmartmovement.it/en/support/



POZOR

Obravnavanje električnih ali elektronskih naprav ob koncu njihove življenjske dobe (velja v vseh državah Evropske unije in v drugih evropskih sistemih z ločenimi sistemi zbiranja)

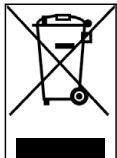

Ta simbol na izdelku ali na embalaži pomeni, da izdelka ne smemo šteti za običajen gospodinjski odpadke, temveč bi ga morali dostaviti na ustrezno zbirno mesto za recikliranje električne in elektronske opreme (OEEO).

Če zagotovite pravilno odstranjevanje tega izdelka, boste pomagali preprečiti morebitne negativne posledice za okolje in zdravje, ki bi jih sicer lahko povzročilo njegovo neustrezno odstranjevanje. Recikliranje materialov pomaga ohranjati naravne vire.

Za podrobnejše informacije o recikliranju in odstranjevanju tega izdelka se lahko obrnete na lokalno službo za odstranjevanje odpadkov ali prodajalno, kjer ste ga kupili.

V vsakem primeru ga je treba odstraniti v skladu z veljavno zakonodajo v državi nakupa.

Potrošniki zlasti OEEO ne smejo odlagati med komunalne odpadke, temveč morajo sodelovati pri ločenem zbiranju tovrstnih odpadkov na dva načina:

Na občinskih zbirnih centrih (imenovanih tudi Eko parcele, ekološki otoki) neposredno ali prek zbirnih služb občinskih podjetij, kjer so na voljo;

Na prodajnih mestih, ki prodajajo nove električne in elektronske naprave.

Tu lahko brezplačno izročimo zelo majhno OEEO (z najdaljšo stranico krajšo od 25 cm), večje pa v načinu 1 na 1, torej z dostavo starega izdelka ob nakupu novega z enakimi funkcijami.

Poleg tega je način 1proti 1 med nakupom nove EEO s strani potrošnika vedno zagotovljen, ne glede na velikost OEEO.

Nezakonito odlaganje električne ali elektronske opreme se lahko kaznuje s sankcijami, predvidenimi z veljavno zakonodajo o varovanju okolja (italijanska zakonodaja, treba je preveriti veljavne predpise v državi uporabe/odstranjevanja sredstva).

Če OEEO vsebuje baterije ali akumulatorje, jih je treba odstraniti s posebnim ločenim zbiranjem odpadkov.



POZOR

Odstranjevanje izrabljenih baterij (velja v vseh državah Evropske unije in v drugih evropskih sistemih s sistemom ločenega zbiranja)



Ta simbol na izdelku ali embalaži označuje, da baterije-akumulatorja se ne sme obravnavati kot običajni gospodinjski odpadke. Pri nekaterih vrstah baterij se ta simbol lahko uporablja v kombinaciji s kemijskim simbolom.

Kemični simboli za živo srebro (Hg) ali svinec (Pb) se dodajo, če baterije vsebuje več kot 0,0005 % živega srebra ali 0,004 % svina.

Če zagotovite pravilno odstranjevanje baterij-akumulatorjev, boste pomagali preprečiti morebitne negativne posledice za okolje in zdravje, ki bi jih sicer lahko povzročilo njegovo neustrezno odstranjevanje. Recikliranje materialov pomaga ohranjati naravne vire. Pri izdelkih, ki zaradi varnosti, zmogljivosti ali zaščite podatkov zahtevajo neprekinjeno povezavo z notranjo baterijo/akumulatorjem, lahko zamenjavo izvede samo kvalificirano servisno osebje.

Izdelek ob koncu življenjske dobe dostavite na zbirno mesto, primerno za odlaganje električne in elektronske opreme, kar bo zagotovilo, da bo tudi baterija v notranjosti pravilno odstranjena.

Za podrobnejše informacije o odstranjevanju izrabljene baterije-akumulatorja ali izdelka se lahko obrnete na lokalno službo za odstranjevanje odpadkov ali trgovino, kjer ste ga kupili.

V vsakem primeru ga je treba odstraniti v skladu z veljavno zakonodajo v državi nakupa.

Ovo uputstvo važi za sledeće električne trotinete:

eSR2, eSR2 EVO, eSRZ, eSRZ Safe Ride, Tuareg

Uputstvo za upotrebu

AP-MO-000001 rev. 2

Prevod originalnih uputstava

Hvala vam što ste izabrali ovaj proizvod.

Za informacije, tehničku podršku, pomoć i za konsultovanje opštih uslova garancije obratite se svom prodavaču ili posjetite stranicu www.apriliasmartmovement.it/en/

Sadržaj

1. Bezbednosna uputstva
2. Sadržaj pakovanja i montaža
3. Pregled proizvoda
4. Punjenje baterije
5. Informacije o komandama / kontrolna ploča
6. Brzi vodič
7. Sklapanje i nošenje
8. Autonomija i performanse
9. Skladištenje, održavanje i čišćenje
10. Konfiguracija aplikacije
11. Tehnički list
12. Rešavanje problema
13. Odgovornost i opšti uslovi garancije

1. Bezbednosna uputstva

VAŽNO! Pre upotrebe proizvoda pažljivo pročitajte i sledite sledeća uputstva. Sačuvajte ovo uputstvo za buduću upotrebu ili nove korisnike.

Odvajite vreme da naučite osnovne prakse kako biste izbegli bilo kakve ozbiljne incidente koji se mogu dogoditi u prvih nekoliko meseci. Obratite se svom prodavcu za odgovarajuću podršku o tome kako pravilno koristiti proizvod ili za upućivanje u odgovarajuću organizaciju za obuku.

Kompanija se odriče svake direktne ili indirektno odgovornosti koja proizilazi iz zloupotrebe proizvoda, neusaglašenosti kako sa propisima o putevima tako i sa uputstvima u ovom priručniku, nesrećama i sporovima uzrokovanim nepoštovanjem propisa i nezakonitim radnjama.

Ovaj proizvod se koristi u rekreativne svrhe, mora ga koristiti samo jedna osoba, a ne za prevoz putnika, stoga ga ne može koristiti više osoba u isto vreme.

Ni na koji način ne menjajte namenu upotrebe vozila, ovaj proizvod nije pogodan za akrobacije, takmičenja, transport predmeta, vuču drugih vozila ili dodataka.

Električni trotinet se mora koristiti oprezno, uvek poštujući pravila propisana Zakonom o saobraćaju zemlje u kojoj se koristi, kako biste izbegli opasnosti i maksimalno vodili računa o sebi i drugima.



Zahtevi za vožnju:

Model trotineta	eSR2	eSR2 EVO	eSRZ	eSRZ Safe Ride	Tuareg
Šifra proizvoda bez pokazatelja pravca	AP-MO-210002	AP-MO-210003	AP-MO-210005	-	-
Šifra proizvoda sa pokazateljima pravca	AP-MO-210006 AP-MO-210008 AP-MO-220004	AP-MO-220006	AP-MO-210007 AP-MO-220003	-	-
Kod proizvoda s dvostrukom komandom kočnice	-	-	-	AP-MO-220009	AP-MO-220001 AP-MO-220005
MIN. težina (Kg)	30	30	30	30	30
MAKS. težina (Kg)	100	100	100	100	120
MIN starost *	14	14	14	14	14
MAKS starost *	65	65	65	65	65
MIN. visina (cm)	120	120	120	120	120
MAKS. visina (cm)	200	200	200	200	200

* upotrebe proizvoda proverite lokalne propise koji su na snazi vezane za minimalnu starosnu dob vozača, za ograničenja tipa vozača koji mogu da koriste proizvod i samu upotrebu ove vrste proizvoda.

A-ponderisan nivo zvučnog pritiska (buka) emisije na uvo vozača je manji od 70 dB (A).

Grafički oblik bezbednosnih upozorenja

Za identifikaciju bezbednosnih poruka u ovom uputstvu, koriste se sledeći grafički simboli upozorenja. Imaju funkciju da privuku pažnju čitaoca/korisnika u cilju pravilne i bezbedne upotrebe proizvoda.

**PAŽNJA****Obratiti pažnju**

Ističe pravila koja se moraju poštovati kako bi se izbeglo oštećenje proizvoda i/ili sprečavanje nastanka opasnih situacija.

**OPASNOST****Preostali rizici**

Ističe prisustvo opasnosti koje izazivaju preostale rizike na koje korisnik mora obratiti pažnju kako bi izbegao povrede ili materijalnu štetu.

Opšta upozorenja**PAŽNJA**

Važno je imati na umu da kada ste na javnom mestu ili na putu, čak i ako se pridržavate ovog uputstva do kraja, niste imuni na povrede uzrokovane prekršajima ili neodgovarajućim radnjama preduzetim prema drugim vozilima, preprekama ili ljudima. Nepravilna upotreba proizvoda ili nepoštovanje uputstava u ovom priručniku mogu izazvati ozbiljna oštećenja.

Ovaj proizvod je električno vozilo. Što brže vozite, duži je put kočenja. Hitno kočenje na klizavim, blatnjavim, mokrim ili zaleđenim putevima može dovesti do okretanja točkova i gubitka ravnoteže. Moraju se održavati odgovarajuća brzina i bezbedna udaljenost od drugih vozila ili pešaka. Budite posebno oprezni kada vozite na nepoznatim putevima. Ne otvarajte postolje kada koristite proizvod, rizik od ozbiljnog ličnog oštećenja i oštećenja proizvoda.

**PAŽNJA**

Na mokrim putevima, put kočenja se povećava, a prianjanje se značajno smanjuje u poređenju sa suvim putevima!

Vozite opreznije, poštujujte razdaljine!

Radi vaše bezbednosti uvek nosite: kacigu, štitnike za kolena i laktove da biste se zaštitili od padova i povreda tokom vožnje proizvoda. Prilikom pozajmljivanja proizvoda, neka vozač stavi zaštitnu opremu i objasnite mu kako se koristi vozilo. Da biste izbegli povrede, ne pozajmljujte proizvod ljudima koji ne znaju kako da ga koriste. Pre upotrebe proizvoda uvek nosite cipele.

Deca ne smeju da se igraju skuterom ili bilo kojim njegovim delom, niti im treba dozvoliti da vrše čišćenje ili održavanje.

Kada vozite proizvod, pazite da ne uplašite decu i pešake. Kada prolazite iza njih, upozorite ih zvoncem i usporite na minimalnu brzinu od 6 km/h.

**PAŽNJA****Информације о учесталости:**

Опсег радне фреквенције Блуеџоотх® уређаја је између 2,4000 ГХз и 2,4835 ГХз.

Максимална снага радио фреквенције која се преноси у фреквентним опсезима је 100мВ.

Uputstva i upozorenja o ponašanju u vožnji

Uslovi	Odgovarajuća / predviđena upotreba	Nepravilna upotreba
Vozači	Jedan	Više osoba, sa decom ili životinjama
Sigurnosna oprema	Kaciga, štitnici za kolena, štitnici za laktove, reflektujući prsluk	Bez sigurnosne opreme
Provere pre vožnje	Pre svake upotrebe proverite kočnice i njihovu istrošenost, proverite pritisak u gumama (pogledajte preporučenu vrednost sa strane gume), istrošenost točkova, gasa, pokazivača pravca i stanje napunjenosti akumulatora. Ako primetite neuobičajene zvukove ili bilo kakve anomalije, nemojte koristiti proizvod i obratite se svom prodavcu ili ovlašćenoj Službi za tehničku pomoć	Nikada ne proveravajte proizvod pre vožnje Koristite proizvod u prisustvu buke i anomalija

Uslovi	Odgovarajuća / predviđena upotreba	Nepravilna upotreba
Hodajte dok gurate proizvod	Ne ubrzavajte Gurajte dok hodate po pešačkim prelazima U pešačkim zonama ako nisu opremljene pešačkim režimom (6 km/h) U prenatrpanim područjima	Pritisnite gas Vodite vozilo na pešačkim prelazima Vodite vozilo u pešačkim zonama ako nije opremljeno pešačkim režimom (6 km/h) Vodite vozilo u prenatrpanim područjima
Dok miruje	Osoba koja koristi ovaj proizvod mora biti u mogućnosti da lako stavi obe noge na tlo držeći upravljač na pravilnoj visini	Nemogućnost održavanja proizvoda stabilnim i uravnoteženim. Sedite na proizvodu dok se kreće ili stojite
Vožnja u normalnim uslovima	Nijedan predmet ne sme da visi sa upravljača	Predmeti koji vise sa upravljača izazivaju nestabilnost i mogu vam smetati prilikom manevisanja
	Vozite sa obe ruke na upravljaču.	Vožnja sa jednom rukom ili bez ruku
	Nemojte koristiti uređaje kao što su telefoni, pametni satovi, muzički plejeri, slušalice	Upotreba uređaja kao što su telefoni, pametni satovi, muzički plejeri, slušalice
	Vozite sa obe noge na platformi udobno i bezbedno	Vožnja sa jednim ili dva stopala van platforme Zabranjeno je stavljati i koncentrisati težinu na zadnji branik.
	Vožnja sa kacigom i zaštitnom opremom	Vožnja bez kacige i zaštitne opreme
	Vozite po lako dostupnim, glatkim i kompaktnim putevima, izbegavajte oblasti sa gustim saobraćajem ili prenatrane oblasti: npr. namenska biciklistička staza, površine sa glatkim podovima	Vožnja autoputem, putevima na velike udaljenosti Vožnja na prometnim putevima Vožnja po trotoarima Vožnja u prenaseljenim područjima Vožnja po veoma grubim putevima Vožnja u blizini: jaruga, strmina, luka, mora, jezera i reka Nepoštovanje važećih propisa i saobraćajnih propisa
	Poštujte lokalne propise na snazi i saobraćajne propise	
	Uvek gledajte napred i pazite na sve prepreke, vozila i pešake u blizini	Ne koncentrisanje na vožnju
	Promenite smer pazeći da vas vide, usporite U svakom slučaju, predvidite putanju i smanjite brzinu poštujući saobraćajna pravila i najugroženije učesnike u saobraćaju Uvek koristite pokazivače pravca ako su predviđeni na proizvodu	Iznenadna promena pravca velikom brzinom, a da niste sigurni da ste viđeni Istovremeno kočenje i skretanje u krivinama u čine vozilo nestabilnim Ne koristite pokazivače pravca
	Usporite u prisustvu pešaka Koristite pešački režim u pešačkim zonama (6 km/h) Upozorite na svoje prisustvo pomoću zvonca	Ubrzajte ili održavajte konstantnu brzinu u prisustvu pešaka Vožnja bez korišćenja pešačkog režima u pešačkim zonama (6 km/h) Ne upozoravajte na svoje prisustvo zvoncem
Neravni uslovi na putu: veštačke izbočine / stepenice / gruba površina puta	Vožnja umerenom brzinom Blago savijte kolena za bolju apsorpciju udara kada prelazite preko neravne površine.	Vožnja velikom brzinom Ubrzajte preko neravnina i neravnina, spuštajte se niz stepenice, preskačite prepreke, penjite se trotoarima, vozite kruto.

Uslovi	Odgovarajuća / predviđena upotreba	Nepravilna upotreba
Ponašanje: pri skretanju, nizbrdici, u prisustvu prepreka, obližnjih vozila i pešaka	Držite bezbednu udaljenost Prestanite da ubrzavate Kočite i usporite Vozite umerenom brzinom i bezbedno kočite Obratite pažnju na vrata i druge prepreke u visini	Ne poštujte sigurnosnu udaljenost Ubrzati Vožnja velikom brzinom, naglo kočenje Prolaz ispod visinskih prepreka
Uslovi vidljivosti	Vozite samo ako ima dovoljno svetla za bezbednu vožnju. U slučaju vožnje u nepovoljnim svetlosnim uslovima (od pola sata nakon zalaska sunca, tokom celog perioda mraka, a takođe i tokom dana, ako vremenski uslovi onemogućavaju vidljivost puta, ako prolazite kroz tunele) ne zaboravite da uključite proizvod svetli i nosite reflektujuću prsluk ili naramenice.	Vožnja u nepovoljnim svetlosnim uslovima sa ugašenim svetlima i bez upotrebe reflektujućeg prsluka ili naramenica.
Vremenski uslovi	Vožnja u optimalnim vremenskim uslovima (bez kiše)	Vožnja u nepovoljnim uslovima: po kiši, kada pada sneg, u prisustvu leda ili blata na putu, jak vetar, u slučaju magle.
Parkirati	U posebnim zonama bez ometanja kretanja vozila i pešaka Na ravnim površinama, uz obezbeđivanje stabilnosti Isključite proizvod i uvek koristite uređaj protiv krađe Koristite isporučeni stativ	Bilo gde, ometajući kretanje vozila i pešaka Na neravnim površinama i bez obezbeđivanja stabilnosti Ostavljajući proizvod uključen, bez nadzora i bez uređaja protiv krađe
Bavljenje ekstremnim sportovima/ akrobacijama	NE	DA Vožnja u blizini: jaruga, strmina, luka, mora, jezera i reka Vožnja preko lokvi Utrkivanje sa drugim vozilima
Izlaganje proizvoda jakim udarima	NE	DA bacanje na stvari ili ljudi, bacanje sa stepenica ili odozgo

Šta uraditi posle pada:

Proverite da li ručica gasa radi ispravno. Da biste to uradili, ubrzajte i usporite nekoliko puta.

Uvek proverite da li kočnice rade ispravno. Da biste to uradili, siđite sa proizvoda, gurnite proizvod napred i zakočite da biste bili sigurni da reaguje na komande.

Proverite da li su sve komponente vozila na svom mestu i dobro pričvršćene.

Proverite istrošenost i pritisak u gumama (pogledajte stranu gume za preporučenu vrednost).



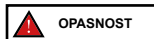

Proverite istrošenost kočnica i sajli.



Kočnice se mogu zagrejati za vreme upotrebe. Ne dirajte ih posle upotrebe.

Sastavljeni proizvod, upravljač, treba montirati odgovarajućim zavrtnjima sadržanim u pakovanju.

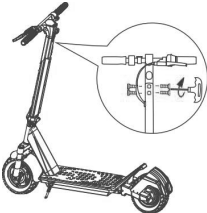

2. Sadržaj pakovanja i montaža

Model	Referentna slika	U pakovanju	Montiranje upravljača
eSR2 eSR2 EVO		1x punjač 2x vijci M5 i 2 podloške 1x ključ imbus 3	
eSRZ eSRZ Safe Ride		1x punjač 4x vijci 1x Adapter za duvanje guma 3x ključevi imbus 1x fiksni ključ	
Tuareg		1x punjač 2x vijci M5 i 2 podloške 1x ključ imbus 3	

Koraci:

- Izvadite proizvod iz pakovanja
- Otvorite postolje i proverite stabilnost proizvoda
- Otvorite držač upravljača i učvrstite ga zatvaranjem poluge mehanizma za zaključavanje
- Povežite kabl za napajanje ekrana na glavni kabl (ako je potrebno)
- Instalirajte upravljač na držač (nemojte gnječiti kablove)
- Pritegnite zavrtnje na stubu isporučenim ključem
- Podesite mehanizam za zaključavanje stuba* (ako je potrebno)

Stabilnost stupa upravljača

Model	Referentna slika	* Podešavanje
eSR2 eSR2 EVO Tuareg		Unutar mehanizma nalazi se šestougaoni zavrtnj. Ako je držač upravljača nestabilan nakon zatvaranja, podesite vijak mehanizma tako što ćete zavrtnuti ili odvrnuti samo toliko da povećate stabilnost vretena.
eSRZ eSRZ Safe Ride		Unutar mehanizma nalazi se šestougaoni zavrtnj. Ako je držač upravljača nestabilan nakon zatvaranja, podesite vijak mehanizma tako što ćete zavrtnuti ili odvrnuti samo toliko da povećate stabilnost vretena.

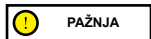

PAŽNJA

Pravilno sastavite proizvod. U slučaju da tokom montaže otkrijete bilo kakav proizvodni nedostatak, nejasne korake ili poteškoće u samoj montaži ili u podešavanjima, nemojte voziti vozilo i kontaktirajte svog prodavca ili posetite sajt www.apriliasmartmovement.it/en/ da biste dobili tehničku pomoć.

Nemojte koristiti pribor i/ili dodatne delove koje nije odobrio proizvođač.

Držite decu dalje od plastičnih delova (uključujući materijale za pakovanje) i malih delova koji mogu izazvati gušenje.

Zabranjeno je modifikovati ili transformisati proizvod ili njegove delove na bilo koji način, to može oštetiti efikasnost, strukturu i prouzrokovati štetu. Uklonite sve oštre ivice uzrokovane nepravilnom upotrebom, lomljenjem ili oštećenjem proizvoda. Ako otkrijete bilo kakav proizvodni nedostatak, ako otkrijete neobične zvukove ili bilo kakve anomalije, nemojte voziti vozilo i kontaktirajte svog prodavca ili posetite sajt www.apriliasmartmovement.it/en/ da biste dobili tehničku pomoć.

3. Pregled proizvoda

U cilju kontinuiranog tehnološkog razvoja, proizvođač zadržava pravo da modifikuje proizvod bez prethodne najave, bez automatskog ažuriranja ovog uputstva.

Za informacije i konsultacije sa revizijama ovog priručnika posetite sajt www.apriliasmartmovement.it/en/

eSR2 - eSR2 EVO



1. Ekran
2. Poluga kočnice
3. Kontrola pokazivača smera (ako postoji)
4. Kuka za zatvaranje
5. Platforma
6. Spojnica za zatvaranje
7. Zadnje svetlo
8. Pogonski točak
9. Zadnja viljuška s amortizerima
10. Šasija
11. Stalak
12. Priključak za punjenje (suprotna strana)
13. Slobodan točak
14. Doboš kočnica
15. Prednja viljuška s amortizerima
16. Mehanizam preklapanja
17. Prednje svetlo
18. Akcelerator

eSRZ



1. Ekran
2. Spojnica za zatvaranje
3. Poluga kočnice sa zvoncem
4. Platforma
5. Kuka za zatvaranje
6. Zadnje svetlo
7. Disk kočnica
8. Slobodan točak
9. Stalak
10. Priključak za punjenje
11. Pogonski točak
12. Šasija
13. Mehanizam preklapanja
14. Prednje svetlo
15. Akcelerator

eSRZ Safe Ride

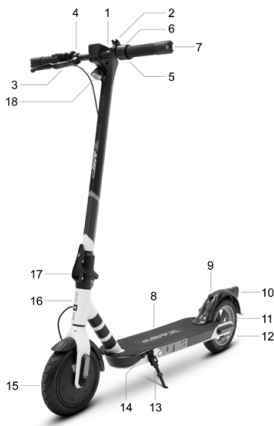

1. Ekran
2. Kuka za zatvaranje
3. Poluga kočnice sa zvoncem
4. Akcelerator
5. Komanda električne kočnice
6. Kontrola pokazivača pravca
7. Pokazivač pravca
8. Platforma
9. Kuka za zatvaranje stuba upravljača
10. Zadnje svetlo
11. Disk kočnica
12. Slobodan točak
13. Stalak
14. Priključak za punjenje
15. Pogonski točak
16. Šasija
17. Mehanizam preklapanja
18. Prednje svetlo

Tuareg



1. Ekran
2. Poluga kočnice
3. Kontrola pokazivača pravca
4. Kuka za zatvaranje
5. Platforma
6. Spojnica za zatvaranje stuba upravljača
7. Zadnje svetlo
8. Pogonski točak
9. Zadnja viljuška s amortizerima
10. Šasija
11. Stalak
12. Priključak za punjenje (suprotna strana)
13. Slobodan točak
14. Doboš kočnica
15. Prednja viljuška s amortizerima
16. Mehanizam preklapanja
17. Prednje svetlo
18. Akcelerator
19. Pokazivač pravca
20. Poluga kočnice

4. Punjenje baterije

Prilikom prve upotrebe, napunite proizvod do 100%. Uverite se da su proizvod, punjač i priključak za punjenje suvi.

Uputstva

- Otvorite stalak
- isključite proizvod

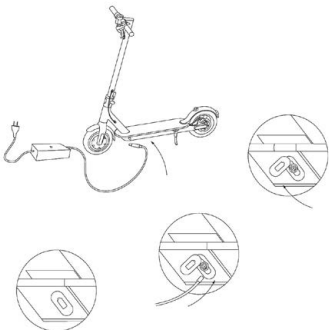
Model	Referentna slika	Uputstva
eSR2 eSR2 EVO Tuareg		<ul style="list-style-type: none"> - Skinite gumeni poklopac sa priključka za punjenje - Najpre spojite punjač za bateriju na mrežnu utičnicu i nadalje na priključak za punjenje - Kada je proizvod potpuno napunjen, svetlo na punjaču se menja iz crvenog (punjenje) u zeleno (punjenje je završeno) - Nakon punjenja, najpre odspojite punjač iz utora za ponovno punjenje i nadalje iz utičnice - Zatvorite gumenu zaštitu priključka za punjenje
eSRZ eSRZ Safe Ride		<ul style="list-style-type: none"> - Skinite gumeni poklopac sa priključka za punjenje - Najpre spojite punjač za bateriju na mrežnu utičnicu i nadalje na priključak za punjenje. - Kada je proizvod potpuno napunjen, svetlo na punjaču se menja iz crvenog (punjenje) u zeleno (punjenje je završeno). - Nakon punjenja, najpre odspojite punjač iz utora za ponovno punjenje i nadalje iz utičnice. - Zatvorite gumenu zaštitu priključka za punjenje.

**PAŽNJA**

Za punjenje ovog proizvoda koristite SAMO isporučeni punjač

Model	Model punjača	Izlazni napon	Vreme punjenja
eSR2	HLT-180-4201500	42 V – 1,5 A	5-6 h
eSR2 EVO	HLT-180-5462000	54V – 2.0A	6-7 h
eSRZ	FY0684201500	42 V – 1,5 A	4-5 h
eSRZ Safe Ride			
Tuareg	HLT-180-4202000	42V – 2A	5 h

Upotreba druge vrste punjača može oštetiti proizvod ili stvoriti druge potencijalne rizike.

Nikada ne punitite proizvod bez nadzora dok se puni. Ne uključujte proizvod dok se puni.

Posle svake upotrebe, potpuno napunite bateriju kako biste produžili njen vek trajanja. Ne punitite proizvod odmah posle upotrebe. Ostavite proizvod da se ohladi sat vremena pre punjenja.

Proizvod ne treba puniti u dugim vremenskim periodima. Prekomerno punjenje skraćuje vek baterije i nosi dodatne potencijalne rizike.

Poželjno je da ne dozvolite potpuno pražnjenje vozila kako biste izbegli oštećenje akumulatora.

Oštećenja nastala zbog dugotrajne nenapunjenosti baterije nepovratna su i nisu pokrivena ograničenom garancijom. Nakon što dođe do oštećenja, baterija se ne može puniti (nekvalifikovano osoblje ne smije rastavljati bateriju jer to može dovesti do strujnog udara, kratkog spoja ili čak do velikih sigurnosnih incidenata). Ako ste odsutni na određeno vreme, na primer za praznike, a uređaj poverite trećoj strani, ostavite ga u delimično napunjenom stanju (20–50 % napunjenosti).

Redovno vizuelno proveravajte punjač i kablove punjača. Ako kabl punjača ima očigledna oštećenja, nemojte ga koristiti kako biste izbegli dalja oštećenja i/ili rizike, kontaktirajte nas zbog zamene.

Upozorenja o bateriji

Baterija se sastoji od litijum-jonskih ćelija i hemijskih elemenata opasnih po zdravlje i životnu sredinu. Nemojte koristiti proizvod ako emituje mirise, supstance ili se preterano zagreje. Ne bacajte proizvod ili bateriju zajedno sa kućnim otpadom. Krajnji korisnik je odgovoran za odlaganje električne i elektronske opreme i baterija u skladu sa svim važećim propisima.

Izbegavajte korišćenje istrošenih, neispravnih i/ili neoriginalnih baterija, drugih modela ili brendova.

**OPASNOST**

Ne ostavljajte bateriju blizu izvora vatre ili izvora toplote. Opasnost od požara i eksplozije.

Ne otvarati ili rastavljati bateriju ili udarati, bacati, bušiti ili lepit predmete na bateriju.



Ne dodirivati supstance koje cure iz baterije, jer sadrže opasne materije. Ne dozvoliti deci ili kućnim ljubimcima da dodiruju bateriju.



Nemojte prekomerno puniti, prazniti ili kratko spajati bateriju. Opasnost od požara i eksplozije.

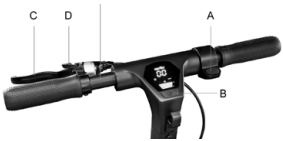

Nemojte uranjati ili izlagati bateriju vodi ili drugoj tečnosti. Ne izlažite bateriju direktnoj sunčevoj svetlosti, preteranoj toploti ili hladnoći (na primer, ne ostavljajte proizvod ili bateriju u automobilu na direktnoj sunčevoj svetlosti na duži vremenski period), okruženju koje sadrži eksplozivne gasove ili plamen.





Ne nosite ili čuvajte bateriju zajedno sa metalnim predmetima kao što su ukosnice, ogrlice itd. Kontakt između metalnih predmeta i kontakata baterije može izazvati kratke spojeve koji dovode do fizičkih povreda ili smrti.

5. Informacije o komandama / kontrolna ploča

eSR2 / eSR2 EVO / Tuareg	eSRZ / eSRZ Safe Ride
<p>Aktiviranje pokazivača pravca (ako su prisutni)</p>  <p>Akcelerator (A): pritisnite prema dole da biste ubrzali.</p> <p>Dugme za uključivanje (B): Pritisnite da biste uključili/isključili proizvod.</p> <p>Poluga kočnice (C): stisnite ručicu da biste kočili</p> <p>Promena nivoa brzine: pritisnite dugme (B) 1 put da izaberete željeni nivo.</p> <p>Brzo pritisnite 3 uzastopna puta da promenite km/h u mph.</p> <p>Brzo pritisnite 4 uzastopna puta da promenite ODO u TRIP.</p> <p>Svetla: 2 puta pritisnite dugme (B) da biste ih uključili/isključili.</p> <p>Zvono: pritisnite dugme (D) 1 put da biste ga aktivirali.</p>	<p>Aktiviranje pokazivača pravca (ako su prisutni)</p>  <p>Akcelerator (A): pritisnite prema dole da biste ubrzali.</p> <p>Dugme za uključivanje (B): pritisnite 2 sekunde da biste uključili ili isključili proizvod.</p> <p>Ručica/ komanda kočnice (C): stisnite ili pritisnite na dole za kočenje.</p> <p>Promena nivoa brzine: pritisnite dugme (B) 2 put da izaberete željeni nivo.</p> <p>Svetla: 1 puta pritisnite dugme (B) da biste ih uključili/isključili.</p> <p>ODO/Trip: pritisnite dugme (B) 3 puta da promenite režim</p> <p>Km/h-Mph: pritisnite dugme (B) 4 puta da biste promenili režim</p>

Model	Referentna slika	Simboli
eSR2 eSR2 EVO Tuareg	 <div style="border: 1px solid black; padding: 5px; margin-top: 10px;">  PAŽNJA </div> <p>Funkcija Zero Start: Akcelerator se aktivira kada brzina kretanja unapred pređe 3 km na čas</p>	<ol style="list-style-type: none"> Nivo baterije: Nivo baterije je označen sa 4 traka. Brzinomer: Prikazuje trenutnu brzinu trotineta. ODO: Ukupna pređena udaljenost. TRIP: Udaljenost za jedno putovanje. Lampica upozorenja za svetla upaljena. Nivo 1 - Na ekranu će se prikazati 1 Nivo 2 - Na ekranu će se prikazati 2 Nivo 3 - Na ekranu će se prikazati 3 Tempomat: Održavanje brzine. Aktivira se nakon što se ista brzina održava nekoliko sekundi. Ekran će emitovati kratak zvučni signal. Servisna lampica upozorenja: označava da je potrebno održavanje od strane servisa nakon prodaje Bluetooth indikator: uvek uključen

<p>eSRZ</p> <p>eSRZ</p> <p>Safe Ride</p>	 <div style="border: 1px solid black; padding: 5px; margin-top: 10px;">  <p>PAŽNJA</p> </div> <p>Funkcija Zero Start: Akcelerator se aktivira kada brzina kretanja unapred pređe 3 km na čas</p>	<ol style="list-style-type: none"> 1. Nivo baterije: Nivo baterije je označen sa 4 traka. 2. Brzinomer: Prikazuje trenutnu brzinu trotineta. 3. ODO: Ukupna pređena udaljenost. 4. TRIP: Udaljenost za jedno putovanje. 5. Lampica upozorenja za svetla upaljena. 6. Nivo 1 - prikaz će prikazati simbol pešaka. 7. Nivo 2 - prikaz će prikazati ECO. 8. Nivo 3 - prikaz će prikazati D. 9. Novi 4 - prikaz će prikazati S. 10. Tempomat: Održavanje brzine. Aktivira se nakon što se ista brzina održava nekoliko sekundi. Ekran će emitovati kratak zvučni signal. 11. Merna jedinica brzine: km/h-Mph
--	---	---

Pokazivači pravca (ako su prisutni)		
Modeli *		
<p>eSR2</p> <p>eSR2 EVO</p> <p>Tuareg</p> <p>(leva strana upravljača)</p>	 <p>Aktiviranje:</p> 	<p>Na modelima gde su prisutni, pokazivači pravca se nalaze na kraju upravljača (desna i leva strana). Pokazivači pravca su potrebni da blagovremeno signaliziraju svaku promenu pravca tokom vožnje.</p> <div style="border: 1px solid black; padding: 5px; margin-top: 10px;">  <p>PAŽNJA</p> </div> <p>Pre svake upotrebe proizvođača proverite da li pokazivači pravca rade ispravno.</p>
<p>eSRZ</p> <p>(desna strana upravljača)</p> <p>eSRZ</p> <p>Safe Ride</p> <p>(leva strana upravljača)</p>	<p>Aktiviranje:</p> 	<p>Na modelima gde su prisutni, pokazivači pravca se nalaze na kraju upravljača (desna i leva strana). Pokazivači pravca su potrebni da blagovremeno signaliziraju svaku promenu pravca tokom vožnje.</p> <div style="border: 1px solid black; padding: 5px; margin-top: 10px;">  <p>PAŽNJA</p> </div> <p>Pre svake upotrebe proizvođača proverite da li pokazivači pravca rade ispravno.</p>

6. Brzi vodič

- Pri prvoy upotrebi napunite proizvod do 100%.
- Proverite pritisak u gumama (pogledajte stranu gume za preporučenu vrednost). Ako proizvod nije prešao najmanje 60% navedenih kilometra ili postigao maksimalnu brzinu u prva 3 meseca korišćenja, verovatno je da su se točkovi izduvali, pa je potrebno da ih naduvate na navedeni pritisak.
- Proverite i podesite kočnice.
- Upalite prikaz.
- Stavite proizvod na ravnu površinu.
- Čvrsto držite upravljač obema rukama. Jednom nogom zakoračite na oslonac za noge, a drugom se lagano pogurajte i ubrzajte.



PAŽNJA

Funkcija Zero Start: gas se uključuje kada je brzina kretanja preko 3 km/h.

Iz bezbednosnih razloga, proizvod inicijalno podešen tako da se izbegne njegovo pokretanje tokom mirovanja.

- Kada vozite proizvod, nagnite svoje telo u pravcu vožnje tokom skretanja i polako rotirajte upravljač.
- Da biste zaustavili proizvod, otpustite gas, pritisnite ručicu kočnice
- Da biste sišli, najpre potpuno zaustavite proizvod. Silaženje sa proizvoda u pokretu može izazvati povredu.
- Pre svake upotrebe proverite kočnice i njihovu istrošenost, proverite pritisak u gumama (pogledajte preporučenu vrednost sa strane gume), istrošenost točkova, gasa i stanje napunjenosti akumulatora.

Položaj ručice kočnice

eSR2 / eSR2 EVO / Tuareg



Po potrebi je moguće podesiti položaj ručice kočnice odvrtanjem zavrtnja (A). Kada je položaj podešen, zategnite zavrtnj (A).

eSRZ / eSRZ Safe Ride (suprotna strana)

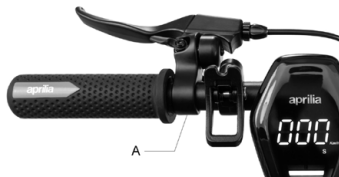

Po potrebi je moguće podesiti položaj ručice kočnice odvrtanjem zavrtnja u donjem položaju (A). Kada je položaj podešen, zategnite zavrtnj (A).

eSR2 / eSR2 EVO / Tuareg

eSRZ



Ako je kočnica previše zategnuta ili previše labava, olabavite ili zategnite zavrtnj (A).

Ako je ručica kočnice previše mekana ili pretvrda čak i nakon prvog koraka, možda će biti potrebno ponoviti operaciju dok se ne postigne optimalna postavka.

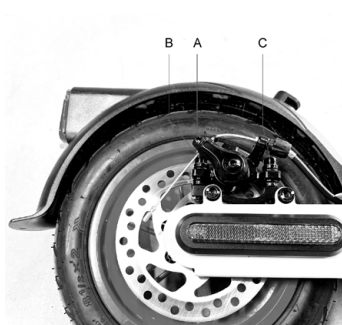

U slučaju da je kočnica previše zategnuta ili previše labava, koristite imbus ključ da olabavite zavrtnj (A), a zatim podesite sajlu kočnice (skratite sajlu kočnice nagore ako je previše zategnuta, ako je previše zategnuta povucite kabl kočnice nadole), a zatim ponovo pritegnite zavrtnj (A).

Proverite pravilno poravnanje između čeljusti kočnice i diska. Koristite zavrtnje (B) i (C) da podesite položaj / poravnanje na disku ako je potrebno.

7. Sklapanje i nošenje

Uverite se da je električni trotinet isključen. Držite držač upravljača rukom, povucite ručicu, preklopite držač upravljača prema osloncu za noge i zakačite.



Posle sklapanja, podignite držeći držač upravljača jednom ili obema rukama.



PAŽNJA

Obavezno čvrsto držite proizvod za vreme transporta. Ako niste sigurni da li možete da držite težinu proizvoda, nemojte nastaviti transport sa podignutim proizvodom. Ako se naglo ispusti, proizvod može izazvati ozbiljne povrede i oštetiti se.

8. Autonomija i performanse

Maksimalna autonomija i performanse vozila zavise od nekoliko varijabli:

Teren: vožnja po glatkom kolovozu rezultira većom autonomijom i boljim performansama od vožnje po neravnim putevima i brdima.

Težina korisnika: što je težina veća, kraći je domet i performanse vozila.

Temperatura: vožnja trotineta u veoma hladnom ili toplom okruženju utiče na autonomiju i performanse.

Brzina i stil vožnje: glatko i konstantnom brzinom produžava autonomiju. Kontinuirano ubrzanje, usporavanje i manevrisanje u velikoj meri smanjuju domet. Manja brzina produžava pređenu udaljenost.

Održavanje: blagovremeno punjenje, pravilno održavanje i redovne provere pritiska u gumama (pogledajte referentnu vrednost u odeljku 11) povećavaju domet i obezbeđuju konstantne performanse tokom vremena.

Nivo napunjenosti baterije utiče na performanse, što je niži nivo, to će biti niže performanse brzine, posebno na brdima.

9. Skladištenje, održavanje i čišćenje



PAŽNJA

Ako na telu proizvoda postoje mrlje, obrišite ih vlažnom krpom. Ako mrlje ostanu, nanosite na njih neutralni sapun, očetkajte četkom, a zatim obrišite vlažnom krpom. Ako postoje ogrebotine na plastičnim komponentama, uklonite ih brusnim papirom ili drugim abrazivnim materijalom. Ne čistite proizvod alkoholom, benzinom, kerozinom ili drugim korozivnim i isparljivim hemijskim rastvaračima kako biste izbegli ozbiljna oštećenja. Ne perite proizvod mlazovima vode pod visokim pritiskom. Prilikom čišćenja proizvoda uverite se da je isključen, da je kabl za punjenje izvučen i da je gumena kapica zatvorena jer prodor vode može da izazove strujni udar ili druge ozbiljne probleme. Voda koja ulazi u bateriju može prouzrokovati oštećenje unutrašnjih kola i opasnost od požara ili eksplozije. Ako postoji bilo kakva sumnja da je voda možda ušla u bateriju, odmah prestanite da je koristite i vratite je u servis za tehničku pomoć ili kod vašeg prodavca na pregled.

Kada se proizvod ne koristi, čuvajte ga u zatvorenom prostoru na suvom i hladnom mestu. Nemojte ga čuvati na otvorenom ili u automobilu duže vreme. Prekomerna sunčeva svetlost, pregrevanje i prekomerna hladnoća ubrzavaju starenje guma i skraćuju vek trajanja proizvoda i baterije. Ne izlažite ga kiši ili vodi niti ga potapajte u vodu da biste ga oprali.

Redovno proveravajte zategnutost različitih elemenata zavrtneja, posebno osovina točkova, sistema za preklapanje i transport, sistema upravljanja, kočionog sistema, dobrog stanja rama, viljuški i vešanja. Matice i svi drugi samozatezni spojevi mogu izgubiti svoju efikasnost te ih je zbog toga potrebno periodično proveravati i zatezati.

Kao i sve mehaničke komponente, ovaj proizvod je takođe podložan habanju i velikom naprezanju. Različiti materijali i komponente mogu reagovati na zamor od habanja ili stresa na različite načine. Ako je vek trajanja neke komponente prekoračen, može se iznenada pokvariti, uzrokujući povredu vozača. Bilo kakav oblik pukotine, ogrebotine ili promene boje u oblastima pod velikim opterećenjem ukazuje na to da je vek trajanja komponente dostignut i da se mora zameniti.

Proverite stanje istrošenosti guma: ne sme biti posekotina, pukotina, stranih tela, abnormalnog naduvavanja, nedostatka delova i drugih oštećenja. Za pritisak u gumama pogledajte vrednost u odeljku 11 ovog uputstva za upotrebu.

Ne pokušavajte sami da rastavite ili popravite proizvod. Zamenu svih komponenti skutera mora da izvrši služba tehničke pomoći neovlašćenih, da biste saznali više kontaktirajte svog prodavca ili posetite sajt www.apriliasmartmovement.it/en/

10. Konfiguracija aplikacije

Ovaj proizvod se može kombinovati sa aplikacijom Aprilia Smart Movement. Aplikacija vam omogućava da kontrolišete proizvod direktno sa pametnog telefona.

Skenirajte QR KOD da biste preuzeli i instalirali aplikaciju. Ako aplikacija nije pronađena, preporučujemo da je potražite na vašoj referentnoj usluzi aplikacije.

Sljede proizvodi opremljeni Bluetooth-om i koji se mogu kombinovati sa aplikacijom Aprilia Smart Movement: Aprilia eSR2, Aprilia eSR2 EVO, Tuareg.

Ovaj proizvod se može kombinovati sa aplikacijom Aprilia Smart Movement. Aplikacija vam omogućava da kontrolišete proizvod direktno sa pametnog telefona.



Otvorite aplikaciju i pratite uputstva na usluzi referentne aplikacije.

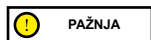

Aplikacija može zahtevati različite dozvole neophodne za korišćenje i funkcionalnost same aplikacije.

Verzija aplikacije je možda ažurirana na vašoj aplikaciji. Preporučljivo je da stalno proveravate da li postoje ažuriranja aplikacije da biste iskoristili prednosti novih funkcija i da uvek instalirate najnoviju verziju aplikacije na svoj uređaj.

Nemojte koristiti vaš uređaj tokom vožnje.

11. Tehnički list

Opšte informacije	eSR2	eSR2 EVO	
Šasija	Legura aluminijuma		
Vešanje	napred i pozadi		
Brzina	Kod proizvoda AP-MO-210002 AP-MO-210006 AP-MO-210008 L1: ≤ 6km/h L2: ≤ 20km/h L3: ≤ 25km/h (maksimalna brzina)*	Kod proizvoda AP-MO-220004 L1: ≤ 6km/h L2: ≤ 15km/h L3: ≤ 20km/h (maksimalna brzina)*	Kod proizvoda AP-MO-210003 AP-MO-220006 L1: ≤ 6km/h L2: ≤ 15km/h L3: ≤ 20km/h (maksimalna brzina)*
Maksimalni nagib**	23%		24%
Kočnice	Elektronska prednja i zadnja bubanj kočnica		Elektronska prednja i zadnja bubanj kočnica
Pneumatici	10" sa unutrašnjom gumom Preporučeni pritisak: 36 psi / 2,5 bara		10" sa unutrašnjom gumom Preporučeni pritisak: 36 psi / 2,5 bara
Maksimalno opterećenje	120 kg		100 kg
Vozač	Proverite važeće zakonodavstvo u vašoj zemlji		
Radna temperatura	-5 °C / 45 °C		-5 °C / 45 °C
Nivo zaštite	IPX4		IPX4
Vreme punjenja	oko 5/6 rada		oko 6/7 rada
Autonomija**	do 30 km		do 60 km
Električni sistem			
Nazivna snaga motora	0.35kW; 350W Brushless, 19.6Nm		500W; 0,5kW Brushless, 22.9Nm
Maksimalna snaga motora	0,55kW; 550W		0,85kW; 850W
Ekran	Integrirani LED u boji		Integrirani LED u boji
Baterija	36V 8Ah 288Wh		48V 14.4Ah 691Wh
Zaštita od niskog napona	31V		38V
Ograničenje struje	17 A		
KERS	da		da
Svetla	Prednja i zadnja LED dioda		Prednja i zadnja LED dioda
Funkcionalnost	Bluetooth sa aplikacijom		
Dimenzije			
Neto težina	17 kg		18,5 kg
Bruto težina	20 kg		21 kg

* Uvek poštujujte saobraćajne propise i propise koji su na snazi u zemlji u kojoj se koristi.

** Podložno varijacijama u zavisnosti od težine vozača, uslova na putu i temperature.

Opšte informacije	eSRZ	eSRZ Safe Ride
Šasija	čelik i aluminijum	čelik i aluminijum
Vešanje	ne	ne
Brzina	Kod proizvoda AP-MO-210005 AP-MO-210007 L1: ≤ 6km/h L2: ≤ 15km/h L3: ≤ 20km/h L4: ≤ 25km/h (maksimalna brzina)*	Kod proizvoda AP-MO-220003 L1: ≤ 6km/h L2: ≤ 10km/h L3: ≤ 15km/h L4: ≤ 20km/h (maksimalna brzina)*
Maksimalni nagib**	21%	21%
Kočnice	Električna prednja i zadnja disk kočnica	Električna prednja i zadnja disk kočnica
Pneumatici	8,5" sa prednjom i zadnjom vazdušnom komorom Pritisak: 50 psi / 3,4 bara	8,5" sa prednjom i zadnjom vazdušnom komorom Pritisak: 50 psi / 3,4 bara
Maksimalno opterećenje	100 kg	100 kg
Vozač	Proverite važeće zakonodavstvo u vašoj zemlji	
Radna temperatura	-5 °C / 45 °C	-5 °C / 45 °C
Nivo zaštite	IPX5	IPX5
Vreme punjenja	oko 4 sati	Oko 4 sata
Autonomija**	Do 20 km	Do 20 km
Električni sistem		
Nazivna snaga motora	0,3kW; 300W bez četkica	0,3kW; 300W bez četkica
Maksimalna snaga motora	0,45kW; 450W	0,45kW; 450W
Ekran	Integrirani LED u boji	LED
Baterija	36V 6Ah 216Wh	36V 6Ah 216Wh
Zaštita od niskog napona	31V± 0,5V	31V± 0,5V
Ograničenje struje	16 A	16 A
KERS	da	da
Svetla	Prednja i zadnja LED dioda	Prednja i zadnja LED dioda
Funkcionalnost	-	-
Dimenzije		
Neto težina	13,8 kg	14 kg
Bruto težina	16,9 kg	17,1 kg

* Uvek poštujte saobraćajne propise i propise koji su na snazi u zemlji u kojoj se koristi.

** Podložno varijacijama u zavisnosti od težine vozača, uslova na putu i temperature.

Opšte informacije	Tuareg	
Šasija	legura aluminijuma	
Vešanje	napred i pozadi	
Brzina	Kod proizvoda AP-MO-220001 L1: ≤ 6km/h L2: ≤ 20km/h L3: ≤ 25km/h (maksimalna brzina)*	Kod proizvoda AP-MO-220005 L1: ≤ 6km/h L2: ≤ 15km/h L3: ≤ 20km/h (maksimalna brzina)*
Maksimalni nagib**	14%	
Kočnice	Elektronska prednja i zadnja bubanj kočnica	
Pneumatici	10" off-road s prednjom i stražnjom zračnom komorom Pritisak: 50 psi / 3,4 bara	
Maksimalno opterećenje	120 kg	
Vozač	Proverite važeće zakonodavstvo u vašoj zemlji	
Radna temperatura	-5 °C / 45 °C	
Nivo zaštite	IPX5	
Vreme punjenja	oko 5 sati	
Autonomija**	Do 40 km	
Električni sistem		
Nazivna snaga motora	0.35kW; 350W Brushless, 19.6Nm	
Maksimalna snaga motora	0,55kW; 550W	
Ekran	Integrirani LED u boji	
Baterija	36V 10.4Ah 374Wh	
Zaštita od niskog napona	31V± 1V	
Ograničenje struje	17 A	
KERS	da	
Svetla	Prednja i zadnja LED dioda	
Funkcionalnost	Bluetooth sa aplikacijom	
Dimenzije		
Neto težina	18 kg	
Bruto težina	21 kg	

* Uvek poštujte saobraćajne propise i propise koji su na snazi u zemlji u kojoj se koristi.

** Podložno varijacijama u zavisnosti od težine vozača, uslova na putu i temperature.

12. Rešavanje problema

Greška	Uzrok	Rešenje
Motor ne radi	Električni problem, prisustvo koda greške	Zatražite tehničku pomoć
Pogonski točak se ne okreće	Problem sa kočnicom Motor je blokiran	Podesite kočnice, ako problem i dalje postoji, zatražite tehničku pomoć Proverite ispravnost zatezanja točka, proverite da li se točak okreće bez pokretanja vozila. Ako problem i dalje postoji, zatražite tehničku pomoć
Motor se zaustavlja dok radi	Pregrevanje motora Prisustvo šifre greške	Zaustavite vozilo i sačekajte da se ohladi Zatražite tehničku pomoć
Posle punjenja, proizvod se ne uključuje ili se isključuje nakon nekoliko	Oštećena baterija	Zatražite tehničku pomoć
Baterija se ne puni ili se proizvod ne uključuje	Problemi sa povezivanjem Baterija nije povezana (modeli sa uklonjivom baterijom) Baterija je prazna Oštećena baterija Problemi sa punjačem	Zatražite tehničku pomoć Proverite da li je konektor za napajanje povezan. Napunite bateriju do 100% Zatražite tehničku pomoć Zamenite punjač

Tabela kodova grešaka

Šifra greške eSR2 / eSR2 EVO / Tuareg	Indikacije	Rešenje
E01	Kvar motora	Zatražite tehničku pomoć
E02	Kvar MOS upravljačke jedinice	Zatražite tehničku pomoć
E03	Kvar senzora ručice kočnice	Zatražite tehničku pomoć
E04	Kvar akceleratora	Zatražite tehničku pomoć
E05	Zaštita od niskog napona	Napunite bateriju, ako ovo ne reši problem, zatražite tehničku pomoć
E06	Greška signala upravljačke jedinice	Zatražite tehničku pomoć
E07	Zaštita od prenapona	Isključite vozilo, sačekajte nekoliko minuta pre nego što ponovo pokrenete vozilo, ako dođe do resetovanja
E08	Otkaz OP kontrolera	Zatražite tehničku pomoć

Šifra greške eSRZ / eSRZ Safe Ride	Indikacije	Rešenje
E01	Kvar akceleratora	Zatražite tehničku pomoć
E02	Kvar senzora ručice kočnice	Zatražite tehničku pomoć
E03	Kvar motora	Zatražite tehničku pomoć
E04	Greška u komunikaciji	Zatražite tehničku pomoć
E05	Greška previsoke temperature	Zatražite tehničku pomoć
E06	Greška upravljačke jedinice	Zatražite tehničku pomoć
E07	Fazna / strujna greška	Zatražite tehničku pomoć
E08	Greška napona baterije	Napunite bateriju, ako ovo ne reši problem, zatražite tehničku pomoć

13. Odgovornost i opšti uslovi garancije

Vozač preuzima sve rizike vezane za neupotrebljavanje kacige i druge zaštitne opreme.

Vozač ima obavezu da poštuje lokalne propise koji su na snazi u vezi sa:

1. minimalnom starosnom dobi za vozača,
2. ograničenja za tip vozača koji mogu da koriste
3. svim ostalim regulatornim aspektima

Vozač je takođe dužan da održava proizvod čistim i u savršenom stanju efikasnosti i održavanja, da marljivo sprovedi bezbednosne provere pod svojom odgovornošću, kako je opisano u odeljku upozorenja i preporuke, da ne menjate proizvod na bilo koji način i da čuva svu dokumentaciju u vezi sa održavanjem proizvoda.

Kompanija nije odgovorna za prouzrokovanu štetu i ni na koji način nije odgovorna za štetu nastalu na stvarima ili povrede nanesene ljudima u slučajevima:

- koristi nepravilno ili nije u skladu sa uputstvima u uputstvu za upotrebu;
- posle kupovine promenjen ili izmenjen u svim ili nekim njegovim komponentama."

U slučaju kvara proizvoda iz razloga koji se ne mogu pripisati nepravilnom ponašanju vozača, obratite se centru za podršku ili posetite sajt www.ducatiurbanemobility.it/

Svi kvarovi ili kvarovi uzrokovani slučajnim događajima i/ili koji se mogu pripisati odgovornosti Kupca ili upotrebom Proizvoda koji nije u skladu sa njegovom namenom i/ili kako je navedeno u tehničkoj dokumentaciji priloženoj uz Proizvod, uvek su isključeni iz obima pravne garancije, ili zbog nepodešavanja mehaničkih delova, prirodnog habanja materijala koji su dotrajali ili uzrokovani greškama u montaži, neodržavanja i/ili korišćenja istih koje nije u skladu sa uputstvima.

Na primer, sledeće će se smatrati isključenim iz pravne garancije u vezi sa proizvodima:

- uzrokovana udarima, slučajnim padovima ili sudarima, probijanjem;
- šteta nastala upotrebom, izlaganjem ili skladištenjem u neodgovarajućem okruženju (npr. prisustvo kiše i/ili blata, izlaganje vlazi ili prekomernom izvoru toplote, kontakt sa peskom ili drugim supstancama);
- šteta nastala usled nepodešavanja za stavljanje na put i/ili održavanje mehaničkih delova, mehaničkih disk kočnica, upravljača, guma itd.; pogrešna montaža i/ili nepravilna montaža delova i/ili komponenti;
- habanje potrošnih materijala: mehaničke disk kočnice (npr. pločice, čeljusti, diskovi, sajle), gume, podnožja, zaptivke, ležajevi, led svetla i sijalice, postolje, dugmad, blatobrani, gumeni delovi (podnožje), konektori kablova za ožičenje, maske i nalepnice itd.;
- nepravilno održavanje i/ili nepravilna upotreba baterije Proizvoda;
- neovlašćeno menjanje i/ili forsiranje delova proizvoda;
- netačno ili neadekvatno održavanje ili modifikacija proizvoda;
- upotreba Proizvoda (npr.: prekomerno opterećenje, korišćenje na takmičenjima i/ili za komercijalne aktivnosti iznajmljivanja ili iznajmljivanja);
- održavanje, popravke i/ili tehničke intervencije na Proizvodu koje vrše neovlašćena treća lica;
- oštećenje Proizvoda prouzrokovano transportom, ako ga izvrši Kupac;
- oštećenja i/ili kvarova nastalih upotrebom neoriginalnih rezervnih delova.

Pozivamo Vas da pogledate ažuriranu verziju uslova garancije dostupnu na stranici www.aprilliasmartmovement.it/en/support/



PAŽNJA

Odlaganje električnih ili elektronskih uređaja na kraju njihovog životnog veka (primenljivo u svim zemljama Evropske unije i u drugim evropskim zemljama sa sistemima odvojenog prikupljanja)

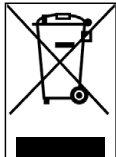

Ovaj simbol na proizvodu ili na ambalaži označava da proizvod ne treba smatrati normalnim kućnim otpadom, već ga treba odneti na odgovarajuće sabirno mesto za reciklažu električne i elektronske opreme (OEEO).

Pravilnim odlaganjem ovog proizvoda pomoći ćete u sprečavanju potencijalnih negativnih posledica po životnu sredinu i zdravlje ljudi koje bi inače mogle nastati usled neodgovarajućeg odlaganja. Recikliranje materijala pomaže u očuvanju prirodnih resursa.

Za detaljnije informacije o recikliranju ovog proizvoda možete kontaktirati opštinsku kancelariju, lokalnu službu za odlaganje otpada ili prodavnicu u kojoj ste ga kupili.

U svakom slučaju, proizvod morate odložiti u skladu sa propisima koji su na snazi u zemlji kupovine.

Konkretno, potrošači ne smeju odlagati OEEO kao komunalni otpad, već ovu vrstu otpada moraju odlagati odvojeno, na dva moguća načina:

- U opštinskim sabirnim centrima (koji se nazivaju i eko parcele, ekološka ostrva), direktno ili putem usluga prikupljanja opštinskih preduzeća, gde su oni;
- Na prodajnim mestima nove električne i elektronske opreme.

Ovde se vrlo mala OEEO može ostaviti besplatno (sa najdužom stranom manjom od 25 cm), dok se veći predmeti mogu ostaviti na osnovu 1 na 1, odnosno možete ostaviti stari proizvod kada kupite novi sa istom funkcijom.

Pored toga, režim 1-na-1 je uvek zagaranтовan tokom kupovine novog EEO od strane potrošača, bez obzira na veličinu OEEO.

U slučaju nezakonitog odlaganja električne ili elektronske opreme, mogu se primeniti kazne predviđene važećim zakonodavstvom o zaštiti životne sredine (italijanski propisi; proverite propise koji su na snazi u zemlji upotrebe/odlaganja vozila).

Ako OEEO sadrži baterije ili akumulatore, one se moraju ukloniti i odložiti putem posebnog odvojenog sakupljanja otpada.



PAŽNJA

Tretiranje baterija (primenljivo u svim zemljama Evropske unije i u drugim evropskim sistemima sa sistemom odvojenog prikupljanja)

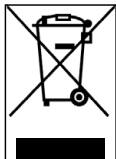

Ovaj simbol na proizvodu ili ambalaži označava da se baterija ne bi trebala smatrati normalnim kućnim otpadom. Na nekim vrstama baterija simbol se može koristiti u kombinaciji sa hemijskim simbolom.

Hemijski simboli za živu (Hg) ili olovo (Pb) dodaju se ako baterija sadrži više od 0,0005% žive ili 0,004% olova.

Pravilnim odlaganjem baterija pomoći ćete u sprečavanju potencijalnih negativnih posledica po životnu sredinu i zdravlje koje bi inače mogle biti uzrokovane neodgovarajućim rukovanjem otpadom. Recikliranje materijala pomaže u očuvanju prirodnih resursa. Tamo gde iz razloga bezbednosti, performansi ili zaštite podataka, proizvodi zahtevaju fiksnu vezu sa unutrašnjom baterijom/čelijom, to mora zameniti samo kvalifikovano osoblje.

Na kraju svog životnog veka isporučite proizvod na sabirno mesto pogodno za odlaganje električne i elektronske opreme, što će osigurati da se i unutrašnja baterija pravilno odlaže.

Za detaljnije informacije o recikliranju istrošene baterije ili proizvoda možete kontaktirati lokalnu službu za odlaganje otpada ili prodavnicu u kojoj ste ga kupili.

U svakom slučaju, proizvod morate odložiti u skladu sa propisima koji su na snazi u zemlji kupovine.

Deze handleiding is geldig voor de volgende elektrische steps:

eSR2, eSR2 EVO, eSRZ, eSRZ Safe Ride, Tuareg

Handleiding

AP-MO-000001 herz. 2

Vertaling van de originele instructies

Bedankt voor het kiezen van dit product.

Neem voor informatie, technische ondersteuning en voor de raadpleging van de algemene garantie neem contact op met uw dealer of ga naar www.apriliasmartmovement.it/en/

Inhoudsopgave

1. Veiligheidsinstructies
2. Inhoud van de verpakking en montage
3. Overzicht product
4. Opladen van de accu
5. Informatie over de bedieningselementen / Bedieningspaneel
6. Snelstartgids
7. Opvouwen en vervoeren
8. Actiebereik en prestaties
9. Opslag, onderhoud en reiniging
10. Configuratie app
11. Technisch gegevensblad
12. Problemen oplossen
13. Aansprakelijkheid en algemene garantievoorwaarden

1. Veiligheidsinstructies

BELANGRIJK! Lees de volgende instructies aandachtig door alvorens het product te gebruiken. Bewaar deze handleiding voor toekomstig gebruik of voor nieuwe gebruikers.

Neem de tijd om de basisprincipes van het gebruik te leren, om tijdens de eerste maanden van gebruik mogelijk ernstige ongevallen te voorkomen. Neem contact op met uw dealer voor ondersteuning inzake de correcte gebruikswijze van het product of om verwezen te worden naar een geschikte opleidingsorganisatie.

De fabrikant wijst alle directe of indirecte aansprakelijkheid af voor een oneigenlijk gebruik van het product, de niet-naleving van de verkeersregels of de aanwijzingen van deze handleiding, ongevallen en geschillen veroorzaakt door de niet-naleving van de regelgeving en door illegale activiteiten.

Dit product is bedoeld voor recreatieve doeleinden, het mag slechts door één persoon worden gebruikt en niet voor het vervoeren van personen. Daarom kan het niet door meer dan één persoon tegelijkertijd worden gebruikt.

Wijzig op geen enkele wijze de gebruiksbestemming van het voertuig; dit product is niet geschikt voor het uitvoeren van stunts, wedstrijden, vervoer van voorwerpen, slepen van andere voertuigen of aanhangers.

De elektrische step moet met de nodige voorzichtigheid worden gebruikt met inachtneming van de regels die zijn opgelegd door de verkeersregels van het land van circulatie om gevaren te vermijden voor uzelf en anderen.

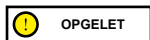

Vereisten voor bestuurders:

Model step	eSR2	eSR2 EVO	eSRZ	eSRZ Safe Ride	Tuareg
Productcode zonder richtingaanwijzing	AP-MO-210002	AP-MO-210003	AP-MO-210005	-	-
Productcode inclusief richtingaanwijzers	AP-MO-210006 AP-MO-210008 AP-MO-220004	AP-MO-220006	AP-MO-210007 AP-MO-220003	-	-
Productcode met dubbele rembediening	-	-	-	AP-MO-220009	AP-MO-220001 AP-MO-220005
MIN gewicht (Kg)	30	30	30	30	30
MAX gewicht (Kg)	100	100	100	100	120
MIN leeftijd *	14	14	14	14	14
MAX leeftijd *	65	65	65	65	65
MIN hoogte (cm)	120	120	120	120	120
MAX hoogte (cm)	200	200	200	200	200

* Vóór u het product gebruikt de geldende lokale voorschriften met betrekking tot de toegestane minimumleeftijd voor de bestuurder, de beperkingen op het type bestuurder dat het product mag gebruiken en het gebruik van dit type product en lees deze na.

Het geluidsdruk niveau van de A-gewogen geluidsemissie is bij het oor van de bestuurder lager dan 70 dB (A).

Grafische vorm van de veiligheidswaarschuwingen

Voor de identificatie van de veiligheidsberichten in deze handleiding worden de volgende grafische waarschuwingssymbolen gebruikt. Deze symbolen vragen de aandacht van de lezer / gebruiker voor een correct en veilig gebruik van het product.

**OPGELET****Let op**

Benadrukt de regels die in acht moeten worden genomen om beschadiging van het product en/of het ontstaan van gevaarlijke situaties te voorkomen.

**GEVAAR****Restrisico's**

Benadrukt de aanwezigheid van gevaren die restrisico's veroorzaken waarop de gebruiker moet letten om persoonlijk letsel of materiële schade te voorkomen.

Algemene waarschuwingen**OPGELET**

Het is belangrijk dat u er zich van bewust bent, wanneer u zich op een openbare plaats of weg bevindt, en ook wanneer u de aanwijzingen van deze handleiding strikt naleeft, dat u niet immuun bent voor letsel veroorzaakt door overtredingen of on gepaste acties jegens andere voertuigen, obstakels of personen. Misbruik van het product of de niet-naleving van de aanwijzingen van deze handleiding kunnen ernstige schade veroorzaken.

Dit product is een elektrisch voertuig. Hoe sneller u rijdt, hoe langer de remweg. Een noodstop op gladde, modderige, natte of ijzige wegen kan de wielen doen slippen en het evenwicht doen verliezen. Houd een geschikte snelheid aan en een veilige afstand tot andere voertuigen of voetgangers. Let met name op wanneer u op onbekende wegen rijdt. Vermijd om de standaard tijdens het gebruik van het product te openen: ernstig risico op persoonlijk letsel en beschadiging van het product.

**OPGELET**

Op nat wegdek neemt de remweg toe en neemt de grip aanzienlijk af ten opzichte van droog wegdek!

Rij voorzichtig en houd voldoende afstand!

Draag, omwille van uw veiligheid, altijd: een helm, kniebeschermers en elleboogbeschermers om uzelf te beschermen tegen vallen en letsel tijdens het rijden met het product. Als u het product uitleent, laat de bestuurder dan de veiligheidsuitrusting dragen en leg hem het gebruik van het voertuig uit. Om letsel te voorkomen, mag het product niet worden uitgeleend aan personen die niet op de hoogte zijn van de gebruikswijze. Draag altijd schoenen voordat u het product gebruikt.

Kinderen mogen niet met de step of een van de onderdelen ervan spelen. Ook mogen ze geen schoonmaak- of onderhoudswerkzaamheden uitvoeren.

Let tijdens het rijden met het product op om kinderen en voetgangers niet te laten schrikken. Waarschuw ze met de bel indien u hen van achteren passeert en vertraag waarbij u de minimumsnelheid van 6 km/u aanhoudt.

**OPGELET****Frequentie-informatie:**

De operationele frequentieband van het Bluetooth®-apparaat ligt tussen 2,4000 GHz en 2,4835 GHz.

Het maximale radiofrequentievermogen dat in de frequentiebanden wordt uitgezonden is 100mW.

Aanwijzingen en waarschuwingen inzake het rijgedrag

Omstandigheden	Juist/bedoog gebruik	Onjuist gebruik
Bestuurders	Een	Meerdere personen, met kinderen of dieren
Veiligheidsuitrusting	Helm, kniebeschermers, reflecterend vest	Geen uitrusting
Controle voordat u gaat rijden	<p>Controleer voorafgaand aan het gebruik de remmen en hun eventuele slijtage, controleer de bandenspanning (zie de zijkant van de band voor de aanbevolen waarde), controleer de slijtage van de banden, de gasbediening, de richtingaanwijzers, de lampen en het laadniveau van de accu.</p> <p>Als er ongebruikelijke geluiden of storingen worden waargenomen, gebruik het product dan niet en neem contact op met uw dealer of met de geautoriseerde Technische Servicedienst</p>	<p>Het product nooit voorafgaand aan het gebruik controleren</p> <p>Het product gebruiken in aanwezigheid van geluiden storingen</p>

Omstandigheden	Juist/beoogd gebruik	Onjuist gebruik
Het product duwen terwijl u loopt	Geen gas geven Duwen tijdens het lopen over zebrapaden In voetgangersgebieden indien niet uitgerust met de voetgangersmodus (6 km/uur) In drukke gebieden	Draai de gasbediening Met het voertuig over zebrapaden rijden Met het voertuig rijden in voetgangersgebieden, indien niet uitgerust met de voetgangersmodus (6 km/uur) Met het voertuig rijden in drukke gebieden
Stilstaand	De bestuurder van dit product moet in staat zijn om gemakkelijk beide voeten op de grond te plaatsen terwijl hij het stuur op een correcte hoogte vasthoudt	Niet in staat zijn het product stilstaand en in evenwicht te houden. Op het rijdende of stilstaande product gaan zitten
Rijden onder normale omstandigheden	Geen voorwerpen hangend aan het stuur	Voorwerpen die aan het stuur worden opgehangen veroorzaken instabiliteit en kunnen tijdens het rijden en sturen hinder veroorzaken
	Rijden met beide handen op het stuur. Maak geen gebruik van apparatuur zoals telefoons, smartwatches, muziekspelers, oordoppen/koptelefoons	Rijden met één hand of zonder handen Apparatuur zoals telefoons, smartwatches, muziekspelers, oordoppen/koptelefoons gebruiken
	Rijden met beide voeten comfortabel en veilig op de voetplaat	Rijden met één of twee voeten niet op de voetplaat Het is verboden om het gewicht op het achterspatbord te plaatsen en te concentreren.
	Rijden met helm en beschermingsuitrusting	Rijden zonder helm en beschermingsuitrusting
	Rijden op gemakkelijk toegankelijke wegen, glad en compact, vermijd gebieden met veel verkeer of drukke gebieden: bijv. specifieke fietspaden, oppervlakken met glad wegdek	Rijden op snelwegen, langeafstandswegen Rijden op drukke wegen Rijden op trottoirs Rijden in drukke gebieden Rijden op zeer oneffen wegen
	Neem de plaatselijk geldende regelgeving en de verkeersregels in acht	Rijden in de nabijheid van: ravijnen, bermen, havens, zee, meren en rivieren Niet-naleving van de geldende regelgeving en de verkeersregels
	Kijk altijd vooruit en let op voor alle nabij aanwezige obstakels, voertuigen en voetgangers	Zich laten afleiden tijdens het rijden
	Zorg er bij het veranderen van richting voor dat u gezien wordt en verminder de snelheid In elk geval moet u op het traject anticiperen en de snelheid verminderen, met respect voor de verkeersregels en de meest kwetsbaren Gebruik altijd de richtingaanwijzers, indien deze op het product aanwezig zijn	Plotseling van richting veranderen, bij hoge snelheid en zonder zich ervan verzekerd te hebben dat u gezien wordt Gelijktijdig remmen en door bochten sturen maakt het voertuig instabiel De richtingaanwijzers niet gebruiken
Rem af in aanwezigheid van voetgangers Gebruik de voetgangersmodus in voetgangersgebieden (6 km/uur) Waarschuw voor uw aanwezigheid met gebruik van de bel	Gas geven of de snelheid constant houden in aanwezigheid van voetgangers Zonder gebruik van de voetgangersmodus (6 km/uur) rijden in voetgangersgebieden Niet met de bel waarschuwen voor uw aanwezigheid	
Oneffen wegomstandigheden: verkeersdrempels / trappen / oneffen wegdek	Rijd met matige snelheid Buig de knieën enigszins voor een betere schokabsorptie bij het rijden over oneffenheden.	Rijden met hoge snelheid Gas geven op hobbels en verkeersdrempels, trappen afdalen, over obstakels springen, trottoirs opklimmen, stijf rijden.

Omstandigheden	Juist/bedoeld gebruik	Onjuist gebruik
<p>Gedrag: in bochten, op afdalingen, nabij aanwezige obstakels, voertuigen en voetgangers</p>	<p>Handhaaf een veilige afstand</p> <p>Stop met gas geven</p> <p>Rem en verminder de snelheid</p> <p>Rijd met matige snelheid en rem op veilige wijze</p> <p>Let op voor portieren en andere op hoogte aanwezige obstakels</p>	<p>De veilige afstand niet in acht nemen</p> <p>Gas geven</p> <p>Rijden bij hoge snelheid, plotseling remmen</p> <p>Onder obstakels op hoogte doorrijden</p>
Zichtomstandigheden	Rijd alleen als er voldoende licht is om veilig te kunnen rijden. In geval van rijden bij ongunstige lichtomstandigheden (vanaf een half uur na zonsondergang, gedurende de gehele duistere periode en ook overdag wanneer de weersomstandigheden het zicht op de weg belemmeren, tijdens het rijden in tunnels), moet de verlichting van het product worden ingeschakeld en moet u gebruik maken van een reflecterend vest of reflecterende bretels.	Rijden bij ongunstige lichtomstandigheden met uitgeschakelde verlichting en zonder gebruik van een reflecterend vest of reflecterende bretels.
Weersomstandigheden	Rijden onder optimale weersomstandigheden (geen regen)	Rijden onder ongunstige omstandigheden: bij regen, sneeuw, bij ijsvorming of modder op de weg, harde wind, in geval van mist.
Parkeren	<p>In speciale gebieden, zonder hinder voor het verkeer van voertuigen en voetgangers</p> <p>Op vlakke oppervlakken, na controle van de stabiliteit</p> <p>Schakel het product uit en gebruik altijd een anti-diefstalsysteem</p> <p>Gebruik de meegeleverde standaard</p>	<p>Overal, met hinder voor het verkeer van voertuigen en voetgangers</p> <p>Op oneffen oppervlakken, zonder de stabiliteit gecontroleerd te hebben</p> <p>Het product ingeschakeld laten, onbeheerd en zonder een anti-diefstalsysteem</p>
Extreme sporten/ acrobatiek beoefenen	NEE	<p>JA</p> <p>Rijden in de nabijheid van: ravijnen, bermen, havens, zee, meren en rivieren</p> <p>Rijden door plassen</p> <p>Racen met andere voertuigen</p>
Het product onderwerpen aan sterke schokken	NEE	<p>JA</p> <p>dingen of personen overgooien, vanaf trappen of vanaf hoogte springen</p>

Wat te doen na een val:

Controleer of de gasbediening correct functioneert. Hiervoor moet meerdere keren gas worden gegeven en gas terug worden genomen.

Controleer altijd of de remmen correct functioneren. Hiervoor moet van het voertuig worden afgestapt, het product vooruit worden geduwd, om vervolgens te remmen en te controleren of er op de bediening wordt gereageerd.

Controleer of alle onderdelen van het voertuig zich op hun plaats bevinden en veilig bevestigd zijn.

Controleer de slijtage en de spanning van de banden (zie de zijkant van de band voor de aanbevolen waarde).





Controleer de slijtage van remmen en kabels.



De remmen kunnen tijdens het gebruik heet worden. Raak ze niet aan na gebruik.

Gemonteerd product, het stuur moet geïnstalleerd worden met de in de verpakking bijgeleverde schroeven.

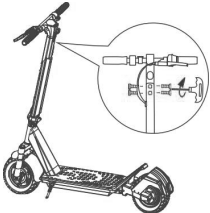

2. Inhoud van de verpakking en montage

Model	Referentieafbeelding	In de verpakking	Montage stuur
eSR2 eSR2 EVO		<p>1x acculader</p> <p>2x M5 schroeven en 2 sluitringen</p> <p>1x inbussleutel 3</p>	
eSRZ eSRZ Safe Ride		<p>1x acculader</p> <p>4x schroeven</p> <p>1x Adapter voor het oppompen van banden</p> <p>3x inbussleutels</p> <p>1x steeksleutel</p>	
Tuareg		<p>1x acculader</p> <p>2x M5 schroeven en 2 sluitringen</p> <p>1x inbussleutel 3</p>	

Stappen:

- Haal het product uit de verpakking
- Open de standaard en controleer de stabiliteit van het product
- Open de stuurkolom en zet deze vast door de hendel van het sluitingsmechanisme te sluiten
- Sluit de voedingskabel van het display aan op de hoofdbedrading (indien nodig)
- Installeer het stuur op de stuurpen (knijp de kabels niet af)
- Draai de schroeven van de stuurpen vast met de meegeleverde sleutel
- Stel het sluitingsmechanisme van de stuurpen* af (indien noodzakelijk)

Stabiliteit van de stuurkolom

Model	Referentieafbeelding	* Afstelling
eSR2 eSR2 EVO Tuareg		In het mechanisme bevindt zich een inbusschroef. Als de stuurpen na het sluiten onstabiel wordt, stelt u de schroef van het mechanisme bij door hem zo nodig strakker of losser te draaien om de stabiliteit van de stuurpen te vergroten.
eSRZ eSRZ Safe Ride		In het mechanisme bevindt zich een inbusschroef. Als de stuurpen na het sluiten onstabiel wordt, stelt u de schroef van het mechanisme bij door hem zo nodig strakker of losser te draaien om de stabiliteit van de stuurpen te vergroten.



OPGELET

Monteer het product op correcte wijze. In geval er tijdens de montage fabricagefouten worden vastgesteld, er sprake is van onduidelijke stappen of van moeilijkheden bij de montage of de afstelling, ga dan niet met het voertuig rijden en neem contact op met uw dealer, of ga voor technische bijstand naar de website www.apriliasmartmovement.it/en/.

Gebruik geen accessoires en/of aanvullende onderdelen die niet door de fabrikant zijn goedgekeurd.

Houd kinderen uit de buurt van plastic delen (inclusief verpakkingsmateriaal) en kleine onderdelen die een verstikkingsgevaar vormen.

Het is verboden om het product en zijn onderdelen op enige wijze te wijzigen of om te bouwen; dit kan de efficiëntie en de structuur aantasten en schade veroorzaken. Verwijder eventuele scherpe randen die veroorzaakt worden door een oneigenlijk gebruik, breuk of beschadiging van het product. Als er eventuele fabricagefouten, abnormale geluiden of storingen worden vastgesteld, ga dan niet met het voertuig rijden en neem contact op met uw dealer, of ga voor technische bijstand naar de website www.apriliasmartmovement.it/en/.

3. Overzicht product

Met het oog op de voortdurende technologische ontwikkeling behoudt de fabrikant zich het recht voor om het product zonder voorafgaande kennisgeving bij te werken, zonder dat deze handleiding automatisch wordt bijgewerkt.

Ga voor informatie en om revisies van deze handleiding te raadplegen naar de website www.apriliasmartmovement.it/en/

eSR2- eSR2 EVO



1. Display
2. Remhendel
3. Bediening van de richtingaanwijzer (indien aanwezig)
4. Sluithaak
5. Voetplaat
6. Sluitclip
7. Koplamp
8. Motorwiel
9. Geveerde achtervork
10. Frame
11. Standaard
12. Oplaadpoort (tegenoverliggende zijde)
13. Vrij wiel
14. Trommelrem
15. Geveerde voorvork
16. Vouwmechanisme
17. Koplamp
18. Gasbediening

eSRZ



1. Display
2. Sluitclip
3. Remhendel met bel
4. Voetplaat
5. Sluithaak
6. Koplamp
7. Schijfrem
8. Vrij wiel
9. Standaard
10. Oplaadpoort
11. Motorwiel
12. Frame
13. Vouwmechanisme
14. Koplamp
15. Gasbediening

eSRZ Safe Ride

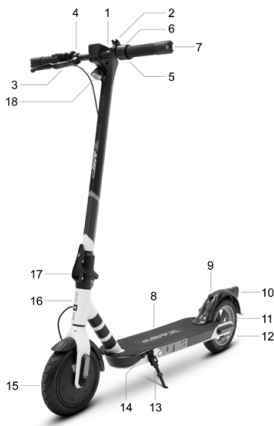

1. Display
2. Sluithaak
3. Remhendel met bel
4. Gasbediening
5. Elektrische rembediening
6. Bediening van de richtingaanwijzer
7. Richtingaanjwizer
8. Voetplaat
9. Stuurkolom vergrendelingshaak
10. Koplamp
11. Schijfrem
12. Vrij wiel
13. Standaard
14. Oplaadpoort
15. Motorwiel
16. Frame
17. Vouwmechanisme
18. Koplamp

Tuareg



1. Display
2. Remhendel
3. Bediening van de richtingaanwijzer
4. Sluithaak
5. Voetplaat
6. Borgklem stuurkolom
7. Koplamp
8. Motorwiel
9. Geveerde achtervork
10. Frame
11. Standaard
12. Oplaadpoort (tegenoverliggende zijde)
13. Vrij wiel
14. Trommelrem
15. Geveerde voorvork
16. Vouwmechanisme
17. Koplamp
18. Gasbediening
19. Richtingaanjwizer
20. Remhendel

4. Opladen van de accu

Voorafgaand aan het eerste gebruik moet de accu naar 100% worden opgeladen. Zorg ervoor dat het product, de acculader en de oplaadaansluiting droog zijn.

Aanwijzingen

- Open de standaard
- Schakel het product uit

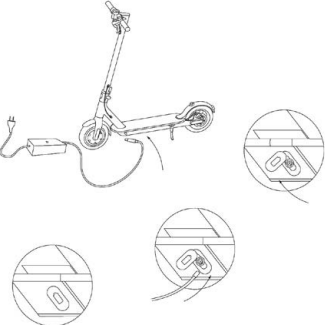
Model	Referentieafbeelding	Aanwijzingen
eSR2 eSR2 EVO Tuareg		<ul style="list-style-type: none"> - Verwijder de rubberen afdekking van de oplaadaansluiting - Sluit de lader eerst aan op het stopcontact en vervolgens op de laadpoort - Wanneer het product volledig is opgeladen, gaat het lampje van de acculader over van rood (opladen bezig) naar groen (opladen voltooid) - Haal na het laden eerst de stekker van de lader uit de oplaadpoort en vervolgens uit het stopcontact - Sluit de rubberen bescherming van de oplaadpoort
eSRZ eSRZ Safe Ride		<ul style="list-style-type: none"> - Verwijder de rubberen afdekking van de oplaadaansluiting - Sluit de lader eerst aan op het stopcontact en vervolgens op de laadpoort. - Wanneer het product volledig is opgeladen, gaat het lampje van de acculader over van rood (opladen bezig) naar groen (opladen voltooid). - Haal na het laden eerst de stekker van de lader uit de oplaadpoort en vervolgens uit het stopcontact. - Sluit de rubberen bescherming van de oplaadpoort.

**OPGELET**

Gebruik **UITSLUITEND** de meegeleverde acculader om dit product op te laden

Model	Model acculader	Uitgangsspanning	Opladtid
eSR2	HLT-180-4201500	42V – 1.5A	5-6 u
eSR2 EVO	HLT-180-5462000	54V – 2.0A	6-7 u
eSRZ	FY0684201500	42V – 1.5A	4-5 uur
eSRZ Safe Ride			
Tuareg	HLT-180-4202000	42V – 2A	5 uur

Het gebruik van een ander type acculader kan het product beschadigen of eventuele andere risico's veroorzaken.

Laad het product nooit op zonder toezicht. Schakel het product nooit in tijdens het opladen.

Laad de accu na elk gebruik volledig op om de levensduur ervan te verlengen. Laad het product niet onmiddellijk na gebruik op. Laat het product een uur afkoelen voordat u het oplaadt.

Het product mag niet gedurende lange perioden worden opgeladen. Overladen vermindert de levensduur van de accu en veroorzaakt eventuele andere risico's.

Aangeraden wordt om ervoor te zorgen dat het product niet volledig wordt ontladen, om beschadiging van de accu te voorkomen.

Schade veroorzaakt door de step lange tijd niet op te laden is onomkeerbaar en wordt niet gedekt door de beperkte garantie. Als er eenmaal schade is ontstaan, kan de accu niet meer opgeladen worden (het is verboden om de accu te laten demonteren door niet-gekwalificeerd personeel: dit zou elektrische schokken, kortsluitingen of zelfs ongevallen van aanzienlijke omvang tot gevolg kunnen hebben). Als uzelf gedurende een bepaalde periode afwezig bent, bijvoorbeeld voor een vakantie, en u het product toevertrouwd aan derden, laat het product dan gedeeltelijk opgeladen (laadniveau van ongeveer 20-50%), maar niet volledig opgeladen.

Verricht regelmatig een visuele controle van de acculader en de kabels van de acculader. Indien de kabel van de oplader duidelijke schade heeft, gebruik deze dan niet om verdere schade en/of gevaar te voorkomen. Neem contact met ons op voor de vervanging ervan.

Waarschuwingen inzake de accu

De accu bestaat uit lithiumioncellen en chemische elementen die gevaarlijk zijn voor de gezondheid en het milieu. Gebruik het product niet als er geuren, stoffen of overmatige warmte wordt afgegeven. Gooi het product of de accu niet weg met het huisvuil. De eindgebruiker is er verantwoordelijk voor dat de elektrische en elektronische apparatuur en de accu's in overeenstemming met alle geldende normen wordt verwijderd.

Vermijd om gebruikte, defecte en/of niet-originele accu's van andere modellen of merken te gebruiken.

**GEVAAR**

Laat de accu niet in de buurt van vuur of warmtebronnen. Risico op brand en explosie.

De accu mag niet geopend of gedemonteerd worden en vermijd ertegen te stoten, hem te laten vallen, te doorboren of er voorwerpen op te bevestigen.



Eventueel door de accu afgegeven stoffen mogen niet worden aangeraakt omdat ze gevaarlijk zijn. Voorkom dat kinderen of dieren de accu aanraken.



Laat de accu niet overladen en vermijd kortsluitingen. Risico op brand en explosie.

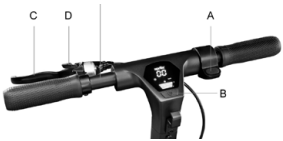

De accu mag niet in water worden ondergedompeld of aan water, regen of andere vloeistoffen worden blootgesteld. Stel de accu niet bloot aan direct zonlicht, overmatige hitte of kou (laat het product of de accu, bijvoorbeeld, niet achter in een auto die langdurig wordt blootgesteld aan direct zonlicht), aan omgevingen met explosieve gassen of vuur.





Vervoer en bewaar de accu niet samen met metalen voorwerpen zoals haarspelden, halskettingen, enz. Het contact tussen metalen voorwerpen en de accu kan kortsluitingen veroorzaken en dientengevolge persoonlijk letsel of de dood.

5. Informatie over de bedieningselementen / Bedieningspaneel

eSR2 / eSR2 EVO / Tuareg	eSRZ / eSRZ Safe Ride
<p>Activering richtingaanwijzers (indien aanwezig)</p>  <p>Gasbediening (A): druk omlaag om te versnellen.</p> <p>Aan/uit-knop (B): Indrukken om het product aan/uit te zetten.</p> <p>Remhendel (C): knijp de hendel in om te remmen</p> <p>Snelheidsniveau wijzigen: druk 1 keer op de knop (B) om het gewenste niveau te selecteren.</p> <p>Druk 3 keer snel om Km/h in Mph te veranderen.</p> <p>Druk snel 4 keer om ODO in TRIP te veranderen.</p> <p>Koplampen: druk 2 keer op de knop (B) om aan/uit te zetten.</p> <p>Bel: druk 1 keer op knop (D) om de bel te activeren.</p>	<p>Bediening richtingaanwijzers (indien aanwezig)</p>  <p>Gasbediening (A): druk omlaag om te versnellen.</p> <p>Aan/uit-knop (B): houd 2 seconden ingedrukt om het product in of uit te schakelen.</p> <p>Remhendel/bediening (C): vastdraaien of indrukken om te remmen.</p> <p>Snelheidsniveau wijzigen: druk 2 keer op de knop (B) om het gewenste niveau te selecteren.</p> <p>Lichten: druk 1 keer op de knop (B) om aan/uit te zetten.</p> <p>ODO/Trip: druk 3 maal op de knop (B) om van modus te wijzigen</p> <p>Km/u-Mph: druk 4 maal op de knop (B) om van modus te wijzigen</p>

Model	Referentieafbeelding	Symbolen
eSR2 eSR2 EVO Tuareg	 <div style="border: 1px solid black; padding: 5px; margin-top: 10px;">  OPGELET </div> <p>Functie Zero Start: De versnellingshendel wordt geactiveerd zodra de rijsnelheid hoger is dan 3 km/</p>	<ol style="list-style-type: none"> 1. Laadniveau accu: het laadniveau van de accu wordt aangegeven door 4 balkjes. 2. Snelheidsmeter: toont de huidige snelheid van de step. 3. ODO: Totale afgelegde afstand. 4. TRIP: Afstand van de enkele rit. 5. Indicatielampje voor de koplampen. 6. Niveau 1 - Het display toont 1 7. Niveau 2 - Het display toont 2 8. Niveau 3 - Het display toont 3 9. Cruisecontrol: Handhaving van de snelheid. Wordt geactiveerd nadat dezelfde snelheid voor enkele seconden worden aangehouden. Het display laat een korte piepton horen. 10. Servicelampje: wijst op noodzakelijk onderhoud door de servicedienst 11. Bluetooth-indicatielampje: altijd ingeschakeld

<p>eSRZ</p> <p>eSRZ</p> <p>Safe Ride</p>	 <div style="border: 1px solid black; padding: 5px; margin-top: 10px;">  OPGELET </div> <p>Functie Zero Start:</p> <p>De versnellingshendel wordt geactiveerd zodra de rijsnelheid hoger is dan 3 km/</p>	<ol style="list-style-type: none"> 1. Laadniveau accu: het laadniveau van de accu wordt aangegeven door 4 balkjes. 2. Snelheidsmeter: toont de huidige snelheid van de step. 3. ODO: Totale afgelegde afstand. 4. TRIP: Afstand van de enkele rit. 5. Indicatielampje voor de koplampen. 6. Niveau 1 - Het display toont het pion symbool. 7. Niveau 2 - Het display toont ECO. 8. Niveau 3 - Het display toont D. 9. Niveau 4 - Het display toont S. 10. Cruisecontrol: Handhaving van de snelheid. Wordt geactiveerd nadat dezelfde snelheid voor enkele seconden worden aangehouden. Het display laat een korte pieptoon horen. 11. Meeteenheid van de snelheid: km/uur - Mph
--	--	---

Richtingaanwijzers (indien aanwezig)		
Modellen*		
<p>eSR2</p> <p>eSR2 EVO</p> <p>Tuareg</p> <p>(linker stuurzijde)</p>	 <p>Bediening:</p> 	<p>Op modellen waar ze aanwezig zijn, bevinden de richtingaanwijzers zich aan het uiteinde van het stuur (rechts en links).</p> <p>Richtingaanwijzers worden gebruikt om elke richtingsverandering tijdens het rijden onmiddellijk te signaleren.</p> <div style="border: 1px solid black; padding: 5px; margin-top: 10px;">  OPGELET </div> <p>Controleer vóór elk gebruik van het product de juiste werking van de richtingaanwijzers.</p>
<p>eSRZ</p> <p>(rechterzijde stuur)</p> <p>eSRZ</p> <p>Safe Ride</p> <p>(links van het stuur)</p>	<p>Bediening:</p> 	<p>Op modellen waar ze aanwezig zijn, bevinden de richtingaanwijzers zich aan het uiteinde van het stuur (rechts en links).</p> <p>Richtingaanwijzers worden gebruikt om elke richtingsverandering tijdens het rijden onmiddellijk te signaleren.</p> <div style="border: 1px solid black; padding: 5px; margin-top: 10px;">  OPGELET </div> <p>Controleer vóór elk gebruik van het product de juiste werking van de richtingaanwijzers.</p>

6. Snelstartgids

- Laad het product voor het eerste gebruik 100% op.
- Controleer de bandenspanning (zie de zijkant van de band voor de aanbevolen waarde). In het geval het product er niet in slaagt om ten minste 60% van het opgegeven aantal kilometers te bereiken of gedurende de eerste 3 maanden van gebruik niet de maximale snelheid bereikt, is het waarschijnlijk dat de banden gedeeltelijk zijn leeggelopen: herstel de bandenspanning naar de aanbevolen waarde.
- Controleer de remmen en, indien nodig, stel ze af.
- Schakel het display in.
- Plaats het product op een vlakke ondergrond.
- Houd het stuur stevig met beide handen vast. Stap met één voet op de voetplaat en gebruik de andere voet om uzelf een zacht duwtje te geven en geef gas.



OPGELET

Functie Zero Start: de gasbediening wordt geactiveerd nadat de rijsnelheid de 3 km/uur overschrijdt.

Om veiligheidsredenen is het product aanvankelijk ingesteld om start vanuit de stilstand te voorkomen.

- Tijdens het rijden moet het lichaam bij het maken van bochten in de rijrichting worden gekanteld en moet het stuur langzaam gedraaid worden.
- Laat, om het product te stoppen, de gasbediening los en knijp de remhendels
- Voordat u afstapt, moet het product eerst volledig tot stilstand komen. Van de rijdende step afstappen kan letsel veroorzaken.
- Controleer voorafgaand aan het gebruik de remmen en hun eventuele slijtage, controleer de bandenspanning (zie de zijkant van de band voor de aanbevolen waarde), controleer de slijtage van de banden, de gasbediening en het laadniveau van de accu.

Positie van de remhendel

eSR2 / eSR2 EVO / Tuareg



De positie van de remhendel kan indien nodig worden aangepast door de schroef (A) los te draaien. Zodra de positie is aangepast, de schroef (A) vastdraaien.

eSRZ / eSRZ Safe Ride (tegenovergestelde kant)

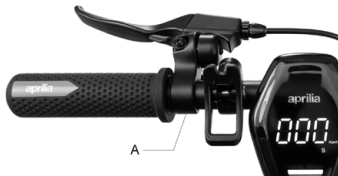

De stand van de remhendel kan worden aangepast, indien nodig, door de schroef aan de onderkant (A) los te draaien. Zodra de positie is aangepast, de schroef (A) vastdraaien.

eSR2 / eSR2 EVO / Tuareg

eSRZ



Als de rem te strak of te los zit, handel dan door de schroef (A) los of vast te draaien.

Indien de remhendel ook na de eerste stap te zacht of te hard staat, kan het nodig zijn de handeling te herhalen totdat de optimale instelling is bereikt.

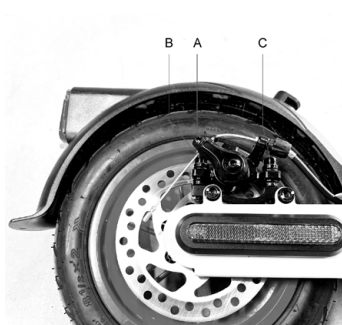

Gebruik, in geval de rem te strak of te ontspannen is, de inbussleutel om de schroef (A) los te draaien; pas vervolgens de remkabel aan (kort de remkabel naar boven in indien te strak, of trek de remkabel omlaag indien te ontspannen); scherp tenslotte de schroef (A) weer aan.

Controleer de correcte uitlijning tussen de remklauw en de schijfrem. Gebruik de schroeven (B) en (C) om de positie/ uitlijning op de schijf aan te passen indien nodig.

7. Opvouwen en vervoeren

Zorg ervoor dat de elektrische step is uitgeschakeld. Houd de stuurkolom met uw hand vast, trek aan de hendel, klap de stuurkolom naar de voetplaat en klik vast.

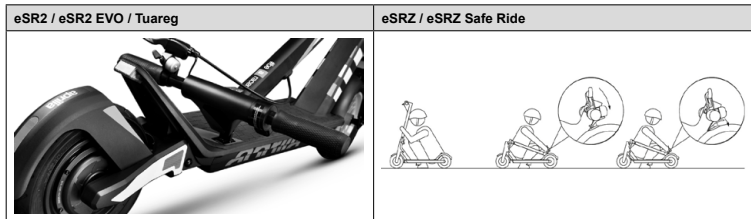

Na het inklappen tilt u de stuurpen op terwijl u deze met één of beide handen vasthoudt.



OPGELET

Zorg ervoor dat u het product tijdens het vervoer stevig vasthoudt. Als u er niet zeker van bent dat u het gewicht van het product kunt dragen, ga dan niet verder met het vervoer met geheven product. Het plotseling vallende product kan ernstig letsel veroorzaken, naast de beschadiging van het product zelf.

8. Actiebereik en prestaties

Het maximale actiebereik en de prestaties van het voertuig zijn afhankelijk van verschillende variabelen:

Ondergrond: bij rijden op gladde wegdekken zijn een groter actiebereik en hogere prestaties mogelijk dan bij rijden op oneffen en hellende wegen.

Gewicht van de gebruiker: hoe zwaarder de gebruiker, hoe korter het actiebereik en hoe lager de prestaties van het voertuig.

Temperatuur: met de step rijden in een zeer koude of warme omgeving zal van invloed zijn op het actiebereik en de prestaties.

Snelheid en rijstijl: soepel en constant rijden zorgt voor een groter actiebereik. Voortdurend gas geven, afremmen en sturen zullen het actiebereik aanzienlijk verminderen. Het laagste snelheidsniveau zal het actiebereik vergroten.

Onderhoud: tijdig opladen, correct onderhoud en regelmatige bandenspanningscontroles (zie referentiewaarde in hoofdstuk 11) vergroten de autonomie en garanderen constante prestaties gedurende lange tijd.

Het laadniveau van de accu is van invloed op de prestaties: hoe lager het laadniveau, hoe lager de prestaties voor wat betreft de snelheid, vooral in geval van heuvels.

9. Opslag, onderhoud en reiniging



OPGELET

Vlekken op het chassis van het product kunnen verwijderd worden met een vochtige doek. Breng op hardnekkige vlekken milde zeep aan, gebruik een borsteltje en reinig vervolgens met een vochtige doek. Krassen op de plastic onderdelen kunnen verwijderd worden met schuurpapier of een ander schurend materiaal. Gebruik voor de reiniging van het product geen alcohol, benzine, kerosine of andere corrosieve en vluchtige chemische oplosmiddelen om ernstige beschadiging te voorkomen. Was het product niet met de hogedrukreiniger. Voordat het product wordt gereinigd, moet het worden uitgeschakeld, de laadkabel worden losgekoppeld en de rubberen dop gesloten worden omdat het binnendringen van water zou kunnen leiden tot elektrische schokken of andere ernstige problemen. Het binnendringen van water in de accu kan leiden tot beschadiging van de interne circuits, brand- en explosiegevaar. Als u twijfelt of er water in de accu is binnengedrongen, staak dan onmiddellijk het gebruik van de accu en laat hem controleren door de technische servicedienst of de dealer.

Als het product niet wordt gebruikt, bewaar het dan op een droger en koele plaats binnen. Vermijd om het product langdurig buiten of in de auto te bewaren. Sterk zonlicht, te hoge en te lage temperaturen versnellen de veroudering van de handen en beïnvloeden de levensduur van zowel het product als de accu. Stel de step niet bloot aan regen of water, dompel hem niet onder in water en vermijd hem met water te wassen.

Controleer regelmatig de aanscherping van de verschillende vastgeschroefde elementen, in het bijzonder de assen van de wielen, het opbouw-/vervoersysteem, het stuursysteem, het remsysteem; controleer ook de goede conditie van het chassis, de vorken en de vering. De moeren en alle andere zelfspannende bevestigingselementen kunnen hun efficiëntie verliezen en moeten derhalve regelmatig gecontroleerd en aangescherpt worden.

Zoals geldt voor alle mechanische componenten, is ook dit product onderhevig aan slijtage en zware belasting. Verschillende materialen en componenten kunnen op verschillende wijze reageren op slijtage en stressvermoeidheid. Als de nuttige levensduur van een onderdeel eventueel wordt overschreden, zou het plotseling kunnen breken en letsel voor de bestuurder kunnen veroorzaken. Alle vormen van barsten, krassen of verkleuringen op plekken die veel belast worden, geven aan dat de levensduur van het onderdeel is bereikt en dat het derhalve vervangen moet worden.

Controleer de staat van slijtage van de banden: er mag geen sprake van sneden, scheuren, vreemde voorwerpen, abnormale zwellingen, gebrek aan onderdelen of andere schade zijn. Raadpleeg voor de bandenspanning de waarde in hoofdstuk 11 van deze gebruiksaanwijzing.

Probeer niet het product zelf te demonteren of te repareren. De vervanging van alle onderdelen van de step moet worden uitgevoerd door de geautoriseerde technische servicedienst; neem voor meer informatie contact op met uw dealer of ga naar de website www.apriliasmartmovement.it/en/

10. Configuratie app

Dit product kan gecombineerd worden met de Aprilia Smart Movement app. Met de app kunt u het product rechtstreeks vanaf uw smartphone bedienen.

Scan de QR CODE om de app te downloaden en te installeren. Als u de app niet kunt vinden, raden wij u aan deze te zoeken met de speciale zoekfunctie voor apps.

Hieronder volgen de met Bluetooth uitgeruste producten die gekoppeld kunnen worden met de app Aprilia Smart Movement: Aprilia eSR2, Aprilia eSR2 EVO, Tuareg.

Dit product kan gecombineerd worden met de Aprilia Smart Movement app. Met de app kunt u het product rechtstreeks vanaf uw smartphone bedienen.



Open de app en volg de instructies.

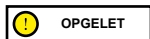

De app kan verschillende machtigingen vereisen om de app te gebruiken en te bedienen.

De versie van de app kan zijn bijgewerkt door uw app-service. Wij raden u aan om voortdurend de app-updates te controleren op nieuwe functies en altijd de nieuwste app-release op uw apparaat te installeren.

Gebruik uw toestel niet tijdens het rijden.

11. Technisch gegevensblad

Algemene informatie	eSR2	eSR2 EVO
Chassis	Aluminiumlegering	
Vering	voor en achter	
Snelheid	Productcode: AP-MO-210002 AP-MO-210006 AP-MO-210008 L1: ≤ 6km/u L2: ≤ 20km/u L3: ≤ 25km/u (max snelheid)*	Productcode: AP-MO-220004 L1: ≤ 6km/u L2: ≤ 15km/u L3: ≤ 20km/u (max snelheid)*
		Productcode: AP-MO-210003 AP-MO-220006 L1: ≤ 6km/u L2: ≤ 15km/u L3: ≤ 20km/u (max snelheid)*
Maximale helling**	23%	24%
Remmen	Trommelrem voor en elektrische rem achter	Trommelrem voor en elektrische rem achter
Banden	10" met binnenband Aanbevolen druk: 36 psi / 2,5 bar	10" met binnenband Aanbevolen druk: 36 psi / 2,5 bar
Maximale belasting	120 kg	100 kg
Bestuurder	Controleer de regelgeving van kracht in uw land	
Bedrijfstemperatuur	-5°C / 45°C	-5°C / 45°C
Beschermingsniveau	IPX4	IPX4
Oplaaftijd	ongeveer 5/6 uur	ongeveer 6/7 uur
Actiebereik**	tot 30km	tot 40km
Elektrisch systeem		
Nominaal vermogen motor	0.35kW; 350W Brushless, 19.6Nm	500W; 0,5kW Brushless, 22.9Nm
Maximaal vermogen motor	0,55kW; 550W	0,85kW; 850W
Display	LED met kleur geïntegreerd	LED met kleur geïntegreerd
Accu	36V 8Ah 288Wh	48V 14.4Ah 691Wh
Laagspanningsbeveiliging	31V	38V
Stroomlimiet	17A	
KERS	ja	ja
Lampen	LED voor en achter	LED voor en achter
Functies	Bluetooth met app	
Maten		
Nettogewicht	17 kg	18,5 kg
Brutogewicht	20 kg	21 kg

* Respecteer altijd de verkeersregels en de geldende voorschriften in het land van gebruik.

** Onderhevig aan variaties afhankelijk van het gewicht van de bestuurder, de wegomstandigheden en de temperatuur.

Algemene informatie	eSRZ	eSRZ Safe Ride
Frame	staal en aluminium	staal en aluminium
Vering	nee	nee
Snelheid	Productcode: AP-MO-210005 AP-MO-210007 L1: ≤ 6km/u L2: ≤ 15km/u L3: ≤ 20km/u L4: ≤ 25km/u (max snelheid)*	Productcode: AP-MO-220003 L1: ≤ 6km/u L2: ≤ 10km/u L3: ≤ 15km/u L4: ≤ 20km/u (max snelheid)*
Maximale helling**	21%	21%
Remmen	Elektrische rem voor en schijfrem achter	Elektrische rem voor en schijfrem achter
Banden	8,5" met binnenband voor en achter Druk: 50 psi / 3,4 bar	8,5" met binnenband voor en achter Druk: 50 psi / 3,4 bar
Maximale belasting	100 kg	100 kg
Bestuurder	Controleer de regelgeving van kracht in uw land	
Bedrijfstemperatuur	-5°C / 45°C	-5°C / 45°C
Beschermingsniveau	IPX5	IPX5
Oplaadtijd	ongeveer 4 uur	Ongeveer 4 uur
Actiebereik**	Tot 20 km	Tot 20 km
Elektrisch systeem		
Nominaal vermogen motor	0.3kW; 300W Brushless	0.3kW; 300W Brushless
Maximaal vermogen motor	0,45kW; 450W	0,45kW; 450W
Display	LED met kleur geïntegreerd	LED
Accu	36V 6Ah 216Wh	36V 6Ah 216Wh
Laagspanningsbeveiliging	31V ± 0.5V	31V ± 0.5V
Stroomlimiet	16A	16A
KERS	ja	ja
Lampen	LED voor en achter	LED voor en achter
Functies	-	-
Maten		
Nettogewicht	13,8 kg	14 kg
Brutogewicht	16,9 kg	17,1 kg

* Respecteer altijd de verkeersregels en de geldende voorschriften in het land van gebruik.

** Onderhevig aan variaties afhankelijk van het gewicht van de bestuurder, de wegomstandigheden en de temperatuur.

Algemene informatie		Tuareg	
Frame	aluminiumlegering		
Vering	voor en achter		
Snelheid	Productcode:	Productcode:	
	AP-MO-220001 L1: ≤ 6km/u L2: ≤ 20km/u L3: ≤ 25km/u (max snelheid)*	AP-MO-220005 L1: ≤ 6km/u L2: ≤ 15km/u L3: ≤ 20km/u (max snelheid)*	
Maximale helling**	14%		
Remmen	Trommelrem voor en elektrische rem achter		
Banden	10" off-road met binnenbanden voor en achter Druk: 50 psi / 3,4 bar		
Maximale belasting	120 kg		
Bestuurder	Controleer de regelgeving van kracht in uw land		
Bedrijfstemperatuur	-5°C / 45°C		
Beschermingsniveau	IPX5		
Oplaadtijd	ongeveer 5 uur		
Actiebereik**	Tot 40 km		
Elektrisch systeem			
Nominaal vermogen motor	0.35kW; 350W Brushless, 19.6Nm		
Maximaal vermogen motor	0,55kW; 550W		
Display	LED met kleur geïntegreerd		
Accu	36V 10.4Ah 374Wh		
Laagspanningsbeveiliging	31V ± 1V		
Stroomlimiet	17A		
KERS	ja		
Lampen	LED voor en achter		
Functies	Bluetooth met app		
Maten			
Nettogewicht	18 kg		
Brutogewicht	21 kg		

* Respecteer altijd de verkeersregels en de geldende voorschriften in het land van gebruik.

** Onderhevig aan variaties afhankelijk van het gewicht van de bestuurder, de wegomstandigheden en de temperatuur.

12. Problemen oplossen

Fout	Oorzaak	Oplossing
De motor functioneert niet	Elektrisch probleem, aanwezigheid foutcode	Vraag om technische hulp
Het aandrijfwiel draait niet	Problemen van de remmen De motor is geblokkeerd	Stel de remmen af, als het probleem aanhoudt, vraag dan om technische hulp Controleer de correcte aanscherping van het wiel, controleer, zonder het voertuig in te schakelen, of het wiel draait. Als het probleem aanhoudt, vraag dan om technische hulp
De motor wordt tijdens de werking uitgeschakeld	Oververhitting van de motor Aanwezigheid van een foutcode	Stop het voertuig en wacht tot de motor is afgekoeld Vraag om technische hulp
Na het opladen gaat het product niet aan of schakelt het na een paar kilometer uit.	De accu is beschadigd	Vraag om technische hulp
De accu laadt niet op of het product kan niet ingeschakeld worden	Probleem van de aansluiting De accu is niet aangesloten (modellen met verwijderbare accu) De accu is leeg De accu is beschadigd Problemen van de acculader	Vraag om technische hulp Controleer of de voedingsconnector is aangesloten. Laad de accu naar 100% op Vraag om technische hulp Vervang de acculader

Tabel foutcodes

Foutcode eSR2 / eSR2 EVO / Tuareg	Aanwijzingen	Oplossing
E01	Motorstoring	Vraag om technische hulp
E02	Storing van MOS van de regelmodule	Vraag om technische hulp
E03	Storing in de sensor van de remhendel	Vraag om technische hulp
E04	Storing van de gasbediening	Vraag om technische hulp
E05	Laagspanningsbeveiliging	Laad de accu op, als dit het probleem niet oplost, vraag dan om technische hulp
E06	Foutsignaal regelmodule	Vraag om technische hulp
E07	Overspanningsbeveiliging	Schakel het voertuig uit, wacht een paar minuten voordat u het voertuig opnieuw start, indien een reset optreedt
E08	Defect van de OP van de controller	Vraag om technische hulp

Foutcode eSRZ / eSRZ Safe Ride	Aanwijzingen	Oplossing
E01	Storing van de gasbediening	Vraag om technische hulp
E02	Storing in de sensor van de remhendel	Vraag om technische hulp
E03	Motorstoring	Vraag om technische hulp
E04	Communicatiefout	Vraag om technische hulp
E05	Fout overtemperatuur	Vraag om technische hulp
E06	Fout regelmodule	Vraag om technische hulp
E07	Fout fase/stroom	Vraag om technische hulp
E08	Fout accuvoltage	Laad de accu op, als dit het probleem niet oplost, vraag dan om technische hulp

13. Aansprakelijkheid en algemene garantievorwaarden

De bestuurder draagt de verantwoordelijke voor alle risico's die verband houden met het gebruik van een helm en andere beschermingsmiddelen.

De bestuurder moet zich houden aan de geldende plaatselijke voorschriften met betrekking tot:

1. de toegestane minimumleeftijd voor de bestuurder,
2. de beperkingen inzake het type bestuurder dat het product mag gebruiken
3. alle andere regelgevende aspecten

De bestuurder is tevens verplicht het product schoon en in een perfecte staat van efficiëntie en onderhoud te houden. Hij/zij is verplicht de veiligheidscontroles die binnen zijn/haar bevoegdheid vallen zorgvuldig uit te voeren zoals beschreven in de vorige secties. Hij/zij mag op geen enkele manier het product aanpassen en is verplicht alle documentatie met betrekking tot onderhoud te bewaren.

De fabrikant is niet aansprakelijk voor veroorzaakte schade en voor schade veroorzaakt aan voorwerpen en personen, met name als:

- het product op oneigenlijke wijze wordt gebruikt of niet in overeenstemming met de inhoud van de handleiding;
- het product na de aankoop wordt gewijzigd of er wordt geknoeid met alle of enkele van de onderdelen."

In het geval van een storing van het product om redenen die niet te wijten zijn aan onjuist gedrag van de bestuurder en indien u de algemene garantievorwaarden wenst te raadplegen, wordt u verzocht contact op te nemen met uw dealer of om de website www.apriliasmartmovement.it/en/ te bezoeken

De volgende defecten of storingen zijn altijd uitgesloten van het toepassingsgebied van de wettelijke garantie voor producten: eventuele defecten of storingen die veroorzaakt zijn door incidentele gebeurtenissen en/of die toe te schrijven zijn aan de verantwoordelijkheid van de koper of door oneigenlijk gebruik (ten opzichte van het gebruiksdoel en/of zoals aangegeven in de meegeleverde technische documentatie), door het niet afstellen van de mechanische onderdelen, door natuurlijke slijtage van materiaal, door slijtage dat wordt veroorzaakt door montagefouten, door gebrek aan onderhoud en/of gebruik dat niet overeenkomt met de instructies.

Het volgende moet bijvoorbeeld worden beschouwd als uitgesloten van de wettelijke garantie voor producten:

- schade veroorzaakt door stoten, vallen of aanrijdingen, lekke banden;
- schade veroorzaakt door gebruik, blootstelling of opslag in een ongeschikte omgeving (bijvoorbeeld: aanwezigheid van regen en/of modder, blootstelling aan vocht of overmatige warmtebronnen, contact met zand of andere stoffen);
- veroorzaakt door het niet afstellen voor het wegklaar maken en/of het niet onderhouden van mechanische onderdelen, mechanische schijfremmen, stuur, banden, enz.; onjuiste installatie en/of montage van onderdelen;
- natuurlijke slijtage van verbruiksmaterialen: mechanische schijfrem (bijv. remblokken, remklauwen, schijf, kabels), banden, voetplaten, pakkingen, lagers, led-verlichting en lampen, standaard, knoppen, spatborden, rubberen onderdelen (voetplaat), bedrading van kabelconnectoren, maskers en stickers, enz.;
- onjuist onderhoud of gebruik van de accu van het product;
- het aanpassen en/of forceren van onderdelen van het product;
- onjuist of ongeschikt onderhoud of aanpassing van het product;
- onjuist gebruik van het product (bijvoorbeeld: overbelasting, gebruik bij wedstrijden en/of voor commerciële verhuuractiviteiten);
- onderhoud, reparaties en/of technische handelingen op het product die worden uitgevoerd door onbevoegde derden;
- schade aan producten als gevolg van het transport, indien uitgevoerd door de koper;
- schade en/of defecten als gevolg van het gebruik van niet-originele reserveonderdelen.

Raadpleeg de laatste versie van de garantievorwaarden op www.apriliasmartmovement.it/en/support/



OPGELET

Verwerking van afgedankte elektrische en elektronische apparaten (van toepassing in alle landen van de Europese Unie en in andere Europese systemen voor gescheiden inzameling)

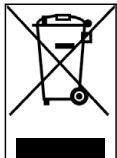

Dit symbool op het product of op de verpakking geeft aan dat het product niet als normaal huishoudelijk afval moet worden beschouwd, maar moet worden ingeleverd bij het specifieke inzamelpunt voor de recycling van afgedankte elektrische en elektronische apparatuur (AEEA).

Door het product op de juiste manier af te voeren, helpt u mogelijke negatieve gevolgen voor het milieu en de gezondheid door een onjuiste afvalverwerking te voorkomen. De recycling van de materialen draagt bij aan het behoud van de natuurlijke hulpbronnen.

Neem voor meer informatie over de recycling en verwijdering van dit product contact op met de plaatselijke afvalverwerkingsdienst of het verkooppunt waar u het heeft aangeschaft.

In ieder geval moet het product verwijderd worden volgens de regelgeving van kracht in het land van aankoop.

De consument mag de AEEA niet als gemeentelijk afval afvoeren, maar moet dit soort afval op gescheiden manier laten verwerken door middel van twee manieren van inzameling:

- Bij de Gemeentelijk inzamelpunten, rechtstreeks of via de gemeentelijke inzameldienst;
- Bij de verkooppunten in geval van de aanschaf van nieuwe elektrische en elektronische apparatuur.

Hier kunt u de AEEA van kleine afmetingen (de langste zijde korter dan 25 cm) gratis inleveren. Grotere producten kunnen een-tegen-een worden geleverd: het afgedankte product wordt ingeleverd bij aanschaf van een nieuw product met dezelfde functie.

Bovendien is de modus een-tegen-een altijd gegarandeerd tijdens de aankoop door de consument van een nieuwe EEA, ongeacht de grootte van de AEEA.

In geval van een illegale verwijdering van elektrische of elektronische apparatuur kunnen de sancties van de geldende regelgeving inzake milieubescherming worden toegepast (controleer de toepasselijke regelgeving van het land van gebruik/ verwijdering van het voertuig).

Als de AEEA batterijen of accu's bevatten, moeten deze worden verwijderd en apart worden ingezameld.



OPGELET

Verwerking van lege batterijen/accu's (van toepassing in alle landen van de Europese Unie en in andere Europese systemen voor gescheiden inzameling)

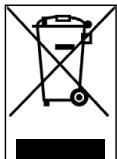

Dit symbool op het product of op de verpakking geeft aan dat de accu niet beschouwd mag worden als normaal huishoudelijk afval. Op enkele soorten accu's kan dit symbool in combinatie met een chemisch symbool gebruikt worden.

De chemische symbolen voor kwik (Hg) of lood (Pb) worden toegevoegd als de accu meer dan 0,0005% kwik of 0,004% lood bevat.

Door de batterijen/accu's op de juiste manier af te voeren, helpt u mogelijke negatieve gevolgen voor het milieu en de gezondheid door een onjuiste afvalverwerking te voorkomen. De recycling van de materialen draagt bij aan het behoud van de natuurlijke hulpbronnen. Bij producten die vanwege de veiligheid, prestaties of gegevensbescherming een vaste verbinding met een interne batterij/accu vereisen, mag de accu of batterij alleen worden vervangen door gekwalificeerd servicepersoneel.

Lever het afgedankte product in bij inzamelpunten voor de verwerking van elektrische en elektronische apparatuur. Hierdoor wordt ook de interne batterij/accu op de juiste manier verwerkt.

Neem voor meer informatie over de verwijdering van de afgewerkte accu/batterij of van het product contact op met de plaatselijke afvalverwerkingsdienst of met het verkooppunt waar u het product heeft aangeschaft.

In ieder geval moet het product verwijderd worden volgens de regelgeving van kracht in het land van aankoop.

Bu kılavuz aşağıdaki elektrikli scooter modelleri için geçerlidir:

eSR2, eSR2 EVO, eSRZ, eSRZ Safe Ride, Tuareg

Kullanım kılavuzu

AP-MO-000001 rev. 2

Orjinal talimatların çevirisi

Bu ürünü tercih ettiğiniz için teşekkür ederiz.

Bilgi, teknik destek, servis almak ve genel garanti şartlarını danışmak için satıcınıza başvurun veya www.apriliasmartmovement.it/en/ sitesini ziyaret edin

İçindekiler

1. Güvenlik talimatları
2. Ambalajın içindekiler ve montaj
3. Ürünün genel görünümü
4. Bataryanın şarj edilmesi
5. Kumanda bilgileri / Kontrol paneli
6. Hızlı kılavuz
7. Katlayın ve taşıyın
8. Pilin ne kadar gideceği ve performans değerleri
9. Saklama, bakım ve temizlik
10. Uygulamayı yapılandırma
11. Teknik bilgi formu
12. Sorunların giderilmesi
13. Sorumluluk ve genel garanti şartları

1. Güvenlik talimatları

ÖNEMLİ Ürünü kullanmadan önce aşağıdaki güvenlik talimatlarını dikkatle okuyun ve uygulayın. İleride başvrmak veya yeni kullanıcılara vermek için bu kılavuzu saklayın.

İlk aylarda yaşanabilecek ciddi kazaları önlemek amacıyla kullanıma ilişkin temelleri öğrenmek için gereken süreyi kendinize tanıyın. Ürünün nasıl doğru kullanılacağı ve uygun eğitim kuruluşlarının nerelerde olduklarını öğrenmek amacıyla gereken desteği almak için satıcınızla iletişime geçin.

Ürünün kötü kullanılmasından, gerek karayolunda seyirle ilgili kurallara, gerekse bu kılavuzda verilen talimatlara uyulmamasından kaynaklı ihlallerden, yönetmeliklere uygun hareket etmemekten ve yasadışı eylemlerden kaynaklı kazalar ve anlaşmazlıklarda şirket doğrudan veya dolaylı her türlü sorumluluğu reddeder.

Bu ürün eğlenme ve dinlenme amacıyla kullanılmak içindir, tek bir kişi tarafından kullanılmalı, yolcu taşımak için kullanılmamalıdır, bu nedenle aynı anda birden çok kişi tarafından kullanılamaz.

Aracın kullanım amacında hiçbir şekilde değişiklik yapmayın, bu ürün akrobasi, müsabaka, eşya taşıma, başka araçları veya römork çekmek için uygun değildir.

Tehlikeleri önlemek ve gerek kendinizi, gerekse başkalarını en üst düzeyde korumak için bu elektrikli scooter sağduyulu bir şekilde, dolaşımında kullanıldığı ülkenin Karayolları Kanunlarında şart koşulan kurallara daima uyularak kullanılmalıdır.



DİKKAT

Sürüş gereksinimleri:

Scooter Modeli	eSR2	eSR2 EVO	eSRZ	eSRZ Safe Ride	Tuareg
Dönüş sinyalleri olmayan ürün kodu	AP-MO-210002	AP-MO-210003	AP-MO-210005	-	-
Dönüş sinyalleri olan ürün kodu	AP-MO-210006 AP-MO-210008 AP-MO-220004	AP-MO-220006	AP-MO-210007 AP-MO-220003	-	-
Çift fren kumandalı ürün kodu	-	-	-	AP-MO-220009	AP-MO-220001 AP-MO-220005
MİN Kilo (Kg)	30	30	30	30	30
MAKS Kilo (Kg)	100	100	100	100	120
MİN Yaş *	14	14	14	14	14
MAKS Yaş *	65	65	65	65	65
MİN Boy (cm)	120	120	120	120	120
MAKS Boy (cm)	200	200	200	200	200

* Ürünü kullanmadan önce, sürücü için izin verilen en düşük yaş, ürünü kullanabilecek sürücü tipine ilişkin kısıtlamalar ve bu ürün tipinin kullanımıyla ilgili yürürlükte olan yerel mevzuatı kontrol edin ve bu mevzuata uyun.

Sürücünün kulağına ulaşan A ağırlıklı yayılan ses basıncı seviyesi (gürültü) 70 dB(A) değerinin altındadır.

Güvenlik uyarılarının grafik işaretleri

Bu kılavuzda güvenlik mesajlarını ayırt etmek için aşağıdaki grafik bildirim simgeleri kullanılmıştır. Bu simgeler, ürünün doğru ve güvenli kullanımı konusunda okuyucunun / kullanıcının dikkatini çekmektedir.

**DİKKAT****Dikkat edin**

Ürünün zarar görmesini ve/veya tehlikeli durumların ortaya çıkmasını önlemek için uyulması gereken kuralları vurgular.

**TEHLİKE****Artık riskler**

Yaralanmaları ve maddi hasarları önlemek için kullanıcının dikkat etmesi gereken artık risklere neden olan tehlikelerin varlığını vurgular.

Genel uyarılar**DİKKAT**

Kamuya açık bir yerde veya karayolunda bulunduğunuzda, bu kılavuzu harfi harfine uygulasanız dahi, diğer araçlar, engeller veya kişilerden kaynaklı ihlaller veya uygunsuz eylemlere karşı başışık olmadığınızı akıldan çıkarmamak önemlidir. Ürünün kötü şekilde kullanılması veya bu kılavuzda verilen talimatlara uyulmaması ciddi zararlara neden olabilir.

Bu ürün bir elektrikli araçtır. Ne kadar hızlı sürerseniz, fren mesafesi o kadar uzun olur. Kaygan, çamurlu, ıslak veya buzlu yollarda ani fren yapmak tekerleklerde kızaklamaya ve denge kaybına yol açabilir. Uygun bir hızda sürmek ve diğer araçlar ve yayalarla arada güvenli bir mesafe bırakmak gerekmektedir. Bilmediğiniz yollarda sürerken daha dikkatli olun. Ürünü kullanırken park ayarını açmayın, kişilerde ve üründe ağır hasar riski mevcuttur.

**DİKKAT**

Islak yollarda frenleme mesafesi kuru yollara kıyasla daha da artar ve yol tutuşu kayda değer düzeyde azalır!

Daha ihtiyatlı sürün, mesafelere dikkat edin!

Kendi güvenliğiniz için ürünü sürerken yaşanabilecek düşme veya yaralanmalara karşı korunmak amacıyla daima kask, dizlik ve dirseklik takın. Ürünü ödünç verdiğinizde sürücünün güvenlik ekipmanlarını giymesini sağlayın ve aracı nasıl kullanacağını açıklayın. Yaralanmaları önlemek için ürünü nasıl kullanılacağını bilmeyen kişilere ödünç vermeyin. Ürünü kullanmadan önce daima ayakkabı giyin.

Çocuklar scooter veya aksıyla oynamamalı, temizlik ve bakım işlemlerini yapmalarına izin verilmemelidir.

Ürünü sürerken çocukları ve yayaları ürkütmemeye dikkat edin. Bu kişilerin yanlarından geçerken zili kullanarak ikaz edin ve 6 km/s'lik en düşük hızı kullanarak yavaşlayın.

**DİKKAT****Frekans bilgileri:**

Bluetooth® cihazının çalışma frekans bandı 2.4000 GHz ile 2.4835 GHz arasındadır.

Frekans bantlarında iletilen maksimum radyo frekansı gücü 100mW'tır.

Sürüş davranışıyla ilgili talimat ve uyarılar

Koşullar	Onaylanan/öngörülen kullanım	Yanlış kullanım
Sürücüler	Tek kişi	Birden çok kişi, çocuklar ve hayvanlarla birlikte
Güvenlik ekipmanı	Kask, dizlik, dirseklik, yansıtıcı yelek	Ekipmansız
Sürüş öncesi kontrol	Her kullanımdan önce frenleri ve ne kadar yıprandıklarını kontrol etmek, lastiklerin basıncına bakmak (tavsiye edilen değeri öğrenmek için lastiğin yanına bakın), tekerleklerin aşınma durumunu, gazı, dönüş sinyallerini, ışıkları ve akünün şarj durumunu kontrol etmek. Alışılmadık sesler duyduğunuzda veya herhangi bir sorun olduğuna fark ettiğinizde, ürünü kullanmamak ve satıcınızı veya Yetkili Teknik Servisi aramak	Sürüşten önce ürünü hiçbir zaman kontrol etmemek Gürültü ve sorun varken ürünü kullanmak

Koşullar	Onaylanan/öngörülen kullanım	Yanlış kullanım
Ürünü iterek yürümek	Gaz vermemek Yaya geçitlerinden geçerken yürüyerek itmek Yürüme hızı modu (6 km/s) yoksa, yayaların olduğu bölgelerde aracı itmek Aşırı kalabalık yerlerde aracı itmek	Gaz koluna basmak Aracı yaya geçitlerinden geçerken sürmek Yürüme hızı modu (6 km/s) yoksa, yayaların olduğu bölgelerde aracı sürmek Aşırı kalabalık yerlerde aracı sürmek
Dururken	Bu ürünü süren kişinin, gidonu doğru bir yükseklikte tutarken her iki ayağını da yere kolayca basabilecek durumda olması	Ürünü durur ve dengeli halde tutmamak. Seyir halinde veya dururken ürünün üzerine oturmak
Normal koşullarda sürüş	Gidona asılı hiçbir eşya olmaması	Gidona asılı eşyaların dengesizliğe yol açması ve manevralar sırasında takılabilmesi
	Gidonu her iki elle birden tutarak sürmek.	Gidonu tek elle tutarak veya hiç tutmadan sürmek
	Telefon, akıllı saat, müzik çalar, kulaklık gibi cihazları kullanmamak	Telefon, akıllı saat, müzik çalar, kulaklık gibi cihazları kullanmak
	Her iki ayak da platformda rahat ve güvenli bir şekilde sürmek	Ayaklardan biri veya ikisi birden platformun dışındayken sürmek Arka çamurluğun üzerinde durmak veya ağırlığını vermek yasaktır.
	Kask ve koruyucu ekipman kullanarak sürmek	Kask ve koruyucu ekipman olmadan sürmek
	Trafiğin yoğun olduğu veya aşırı kalabalık yerlerden uzak durarak, ör. özel bisiklet yolları, düz zeminli yüzeyler gibi kolay erişilebilen, düz ve sağlam yollarda sürmek	Karayolunda, uzun mesafeli yollarda sürmek Trafikli yollarda sürmek Kaldırımlarda sürmek Aşırı kalabalık yerlerde sürmek Çok kaza olan yollarda sürmek Kanallar, kıyıları, köprüler, denizler, göller ve akarsuların yakınlarında sürmek Yürürlükteki mevzuata ve karayolları kanununa uymamak
	Yürürlükteki yerel mevzuata ve karayolları kanununa uymak	
	Daima ileri bakmak ve yakınlardaki tüm engeller, araçlar ve yayalara dikkat etmek	Sürüş sırasında dikkati dağınık olmak
	Fark edildiğinden emin olduktan sonra, hızı azaltarak yön değiştirmek	Fark edildiğinden emin olmadan, yüksek hızda aniden yön değiştirmek
	Her koşulda güzergahı önceden belirlemek ve karayolları kanununa ve kolay yaralanabilir olanlara saygı göstererek hızı azaltmak Üründe varsa, daima yön sinyallerini kullanmak	Aynı anda hem fren yapıp hem yön değiştirmek aracı dengesiz hale getirir Yön sinyallerini kullanmamak
Yayalar varken yavaşlamak	Yayalar varken hızlanmak veya hızı aynı tutmak	
Yaya bölgelerinde yürüme hızı modunu (6 Km/s) kullanmak	Yaya bölgelerinde yürüme hızı modunu (6 Km/s) kullanmadan aracı sürmek	
Zili kullanarak orada bulunduğu dair ikaz etmek	Zili kullanarak orada bulunduğu dair ikaz etmemek	
Düzensiz yol şartları: Yapay tümsekler / basamaklar / bozuk satıh	Ortalama bir hızda sürmek Bozuk zeminde ilerlerken darbeleri daha iyi sönmölemek için dizleri hafifçe kırmak.	Yüksek hızda sürmek Tümsekler ve kanallarda hızlanma, basamaklardan inmek, engellerin üzerinden atlamak, kaldırımlara çıkmak, kaba şekilde sürmek.

Koşullar	Onaylanan/öngörülen kullanım	Yanlış kullanım
Virajlarda, yokuş aşağı inişte, yakınlarda engeller, taşıtlar ve yaylar varken davranış	Güvenli mesafeyi korumak Gazı kesmek Fren yapmak ve yavaşlamak Ortalama bir hızda sürmek ve güvenli şekilde fren yapmak Kapılara ve baş üstü engellere dikkat etmek	Güvenli mesafeye uymamak Gaz vermek Yüksek hızda sürmek, aniden fren yapmak Baş üstü engellerin altından geçmek
Görüş şartları	Güvenli şekilde sürebilecek biçimde yalnızca yeterli ışık varken sürmek. Işığın uygun olmadığı şartlarda (günbatımından yarım saat sonra, tüm gece boyunca ve hatta yoldaki görüşü engelleyen hava şartları olduğunda gündüzleri de, tünellerden geçerken) sürüş sırasında ürünün ışıklarını açmayı ve yansıtıcı yelek giymeyi veya bantlar takmayı unutmamak.	Işığın uygun olmadığı koşullarda, ışıklar kapalıyken ve yansıtıcı yelek veya bantlar takmadan sürmek.
Hava şartları	Meteorolojik açıdan en uygun (yağışsız) şartlarda sürüş	Olumsuz hava şartlarında, yağmur altında, kar yağarken, yolda buz veya çamur varken, güçlü rüzgarda, sis sırasında sürmek.
Park etme	Araç ve yay dolaşımını engellemeyecek şekilde özel alanlarda Düz zeminlere, aracın dengeli olduğundan emin olarak Ürün kapatmak ve daima hırsızlığı önleyici bir cihaz kullanmak Ürünle birlikte gelen park ayağını kullanmak	Araç ve yay dolaşımını engelleyecek şekilde herhangi bir yere Bozuk zeminlere ve aracın dengeli olduğundan emin olmadan Ürünü açık halde, hırsızlığı önleyici cihaz kullanmadan gözetimsiz bırakmak
Ekstrem sporlar/akrobasi	HAYIR	EVET Kanallar, kıyıları, köprüler, denizler, göller ve akarsuların yakınında sürmek Su birikintilerinde sürmek Başka araçlarla yarışmak
Ürünü sert darbelerle maruz bırakmak	HAYIR	EVET Eşyaların veya kişilerin üzerine sürmek, basamaklardan veya yüksek yerlerden atlamak

Düşükten sonra ne yapılacağı:

Gaz kolunun düzgün çalıştığından emin olun. Bunu yapmak için birkaç kez gazı açıp kapatın.

Frenlerin düzgün çalıştığını daima kontrol edin. Bunu yapmak için üründen inin, ürünü ileri doğru itin ve komuta yanıt vermediğini görmek için fren yapın.

Aracın tüm bileşenlerinin yerli yerinde ve emniyetli şekilde sabitlenmiş olduğunu kontrol edin.

Lastiklerin aşınma durumunu ve basınçlarını kontrol edin (tavsiye edilen değeri öğrenmek için lastiğin yanına bakın).





Frenler ve kablolardaki aşınmayı kontrol edin.



Frenler kullanım sırasında ısınabilir. Kullandıktan sonra dokunmayın.

Ürün monte edilmiş haledir, gidonun ambalajda bulunan özel vidalarla takılması gerekecektir.

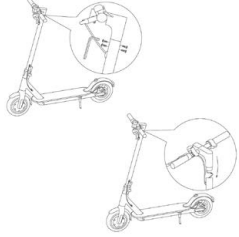

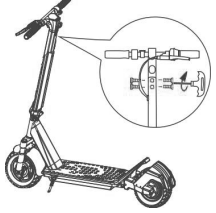
2. Ambalajın içindekiler ve montaj

Model	Referans resim	Ambalajın içinde	Gidon montajı
eSR2 eSR2 EVO		1 ad. Şarj cihazı 2 a d. M5 vida ve 2 pul 1 ad. 3 numara Allen anahtar	
eSRZ eSRZ Safe Ride		1 ad. Şarj cihazı 4 ad. Vida 1 ad. Lastik şişirme adaptörü 3 ad. Allen anahtarları 1 ad. Sabit anahtar	
Tuareg		1 ad. Şarj cihazı 2 a d. M5 vida ve 2 pul 1 ad. 3 numara Allen anahtar	

Adımlar:

- Ürünü ambalajından çıkarın
- Park ayağını açın ve ürünün dengeli olduğunu kontrol edin
- Gidonun direksiyon kolunu açın ve kapatma mekanizmasının kolunu kapatarak sabitleyin
- Göstergenin besleme kablosunu ana kablo bağlantılarına bağlayın (gerekliyorsa)
- Gidonu direksiyon kolunun üzerine monte edin (kabloların ezilmemelerine dikkat edin)
- Ürünle birlikte gelen anahtarları kullanarak vidaları direksiyon kolunun üzerine sıkın
- Gidon kolunu kapatma mekanizmasının ayarını yapın* (gerekirse)

Gidon kolunun dengelenmesi

Model	Referans resim	* Ayarlama
eSR2 eSR2 EVO Tuareg		Mekanizmanın içinde bir altıgen anahtar bulunur. Gidon kolunu kapattıktan sonra çok dengeli değilse, kolunun dengesini arttırmak için mekanizmanın vidasını yeterli oranda gevşeterek veya sıkarak ayarlayın.
eSRZ eSRZ Safe Ride		Mekanizmanın içinde bir altıgen anahtar bulunur. Gidon kolunu kapattıktan sonra çok dengeli değilse, kolunun dengesini arttırmak için mekanizmanın vidasını yeterli oranda gevşeterek veya sıkarak ayarlayın.



DİKKAT

Ürünü doğru şekilde monte edin. Montaj yaparken imalat hataları, anlaşılmayan adım açıklamaları olduğunu fark ederseniz veya montaj ya da ayarlamalar sırasında güçlük yaşarsanız, aracı sürmeyin ve teknik destek almak için satıcınızı arayın veya www.apriliasmartmovement.it/en/ sitesini ziyaret edin.

Üretici tarafından onaylanmayan aksesuarları ve/veya parçaları kullanmayın.

Boğulmaya neden olabilecek plastik parçaları (ambalaj malzemeleri dahil) ve küçük parçaları çocukların erişemeyecekleri yerlerde saklayın.

Üründe veya parçalarında herhangi bir şekilde değişiklik veya tadilat yapmak yasaktır; böyle bir işlem verimi düşürebilir, yapıya zarar verebilir ve hasarlara neden olabilir. Uygunsuz kullanım, kırılma veya üründe meydana gelen hasarlardan kaynaklı keskin kenarları giderin. İmalat kusurları olduğunu fark ederseniz, alışılmadık gürültü veya sorunlarla karşılaşırsanız, aracı sürmeyin ve teknik destek almak için satıcınızı arayın veya www.apriliasmartmovement.it/en/ adresini ziyaret edin.

3. Ürünün genel görünümü

Üretici firma, sürekli gerçekleşen teknik gelişmelerin ışığında ürünlerinde önceden bildirimde bulunmadan ve bu kılavuzu otomatik olarak güncellemeden üründe değişiklik yapma hakkını saklı tutar.

Bilgiler ve bu kılavuzun revizyonlarını görmek için www.apriliasmartmovement.it/en/ sitesini ziyaret edin

eSR2 - eSR2 EVO



1. Gösterge
2. Fren kolu
3. Yön göstergelerinin kumandası (varsa)
4. Kapatma kancası
5. Platform
6. Kapatma klipsi
7. Arka lamba
8. Motorlu tekerlek
9. Amortisörlü arka çatal
10. Kadro
11. Park ayağı
12. Şarj bağlantı noktası (karşı taraf)
13. Serbest tekerlek
14. Tambur fren
15. Amortisörlü ön çatal
16. Katlama mekanizması
17. Far
18. Gaz

eSRZ



1. Gösterge
2. Kapatma klipsi
3. Zilli fren kolu
4. Platform
5. Kapatma kancası
6. Arka lamba
7. Disk fren
8. Serbest tekerlek
9. Park ayağı
10. Şarj bağlantı noktası
11. Motorlu tekerlek
12. Kadro
13. Katlama mekanizması
14. Far
15. Gaz

eSRZ Safe Ride

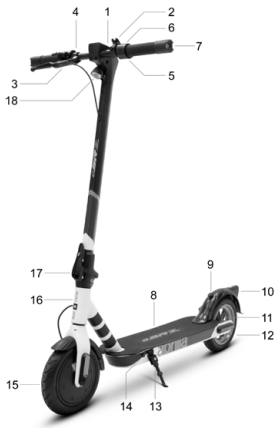

1. Gösterge
2. Kapatma kancası
3. Zilli fren kolu
4. Gaz
5. Elektrikli fren kumandası
6. Yön göstergelerinin kumandası
7. Yön göstergesi
8. Platform
9. Gidon kolunu kapatma kancası
10. Arka lamba
11. Disk fren
12. Serbest tekerlek
13. Park ayağı
14. Şarj bağlantı noktası
15. Motorlu tekerlek
16. Kadro
17. Katlama mekanizması
18. Far

Tuareg



1. Gösterge
2. Fren kolu
3. Yön göstergelerinin kumandası
4. Kapatma kancası
5. Platform
6. Gidon kolunu kapatma klipsi
7. Arka lamba
8. Motorlu tekerlek
9. Amortisörlü arka çatal
10. Kadro
11. Park ayağı
12. Şarj bağlantı noktası (karşı taraf)
13. Serbest tekerlek
14. Tambur fren
15. Amortisörlü ön çatal
16. Katlama mekanizması
17. Far
18. Gaz
19. Yön göstergesi
20. Fren kolu

4. Bataryanın şarj edilmesi

İlk kullanımda ürünü %100 oranında şarj edin. Ürünün, batarya şarj cihazının ve şarj bağlantı noktasının kuru olduğundan emin olun.

Talimatlar

- Park ayağını açın
- Ürünü kapatın

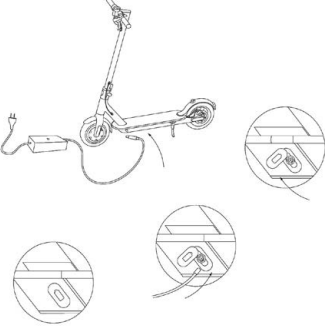
Model	Referans resim	Talimatlar
eSR2 eSR2 EVO Tuareg		<ul style="list-style-type: none">- Şarj bağlantı noktasının lastik kapağını çıkarın- Şarj cihazını önce şebeke elektrik prizine, ardından da şarj bağlantı noktasına bağlayın- Ürün tamamen şarj olduğunda, şarj cihazındaki ışığın rengi kırmızıyken (şarjda) yeşil (şarj tamamlandı)- Şarj ettikten sonra şarj cihazını önce şarj bağlantı noktasından, ardından da şebeke elektrik prizinden ayırın- Şarj bağlantı noktasının lastik korumasını geri kapatın
eSRZ eSRZ Safe Ride		<ul style="list-style-type: none">- Şarj bağlantı noktasının lastik kapağını çıkarın- Şarj cihazını önce şebeke elektrik prizine, ardından da şarj bağlantı noktasına bağlayın.- Ürün tamamen şarj olduğunda, şarj cihazındaki ışığın rengi kırmızıyken (şarjda) yeşil (şarj tamamlandı) olur.- Şarj ettikten sonra şarj cihazını önce şarj bağlantı noktasından, ardından da şebeke elektrik prizinden ayırın.- Şarj bağlantı noktasının lastik korumasını geri kapatın.

**DİKKAT**

Bu ürünü şarj etmek için YALNIZCA ürünle birlikte gelen şarj cihazını kullanın

Model	Şarj cihazı modeli	Çıkış gerilimi	Şarj süresi
eSR2	HLT-180-4201500	42V – 1,5A	5-6 saat
eSR2 EVO	HLT-180-5462000	54V – 2,0A	6-7 saat
eSRZ	FY0684201500	42V – 1,5A	4-5 saat
eSRZ Safe Ride			
Tuareg	HLT-180-4202000	42V – 2A	5 saat

Başka tip şarj cihazı kullanmak ürüne zarar verebilir veya başka potansiyel riskler doğurabilir.

Gözetim altında olmadıkça ürünü asla şarj etmeyin. Şarj edilirken ürünü açmayın.

Faydalı ömrünü uzatmak için her kullanımdan sonra bataryayı tam şarj edin. Ürünü kullandıktan hemen sonra şarj etmeyin. Şarj etmeden önce ürünü bir saat kadar soğumaya bırakın.

Ürün gerekenden daha uzun süre şarj edilmemelidir. Fazla şarj etmek bataryanın ömrünü kısaltır ve başka potansiyel risklere yol açar.

Bataryanın zarar görmemesi için aracın şarjının tamamen tükenmesine izin vermeyiniz tavsiye edilir.

Gerektiğinden daha uzun süre şarj etmekten kaynaklı hasar geri dönüşüzdür ve sınırlı garanti kapsamında değildir. Hasar meydana geldiğinde batarya bir daha şarj edilemez (elektrik çarpmaları, kısa devre veya cihazın güvenliğinde ciddi sorunlara yol açabileceğinden bataryanın ehil olmayan kişilerce sökülmesi yasaktır). Örneğin tadillerde belirli bir süre kullanılmadığında ve üçüncü kişilere emanet edildiğinde tam şarjlı halde değil, kısmen şarj edilmiş (%20-%50 şarj) bırakın.

Şarj cihazını ve şarj kablolarını düzenli olarak gözle muayene edin. Şarj cihazının kablosunda bariz hasarlar varsa, başka hasarları ve/veya riskleri önlemek için şarj cihazını kullanmayın, değiştirilmesi için lütfen bizimle bağlantı kurun.

Bataryayla ilgili uyarılar

Batarya, sağlık ve çevre açısından tehlikeli olan lityum iyon hücrelerden ve kimyasal elemanlardan oluşur. Koku geliyorsa, maddeler çıkıyorsa veya aşırı ısınıyorsa ürünü kullanmayın. Ürünü veya bataryayı evsel atıklarla birlikte bertaraf etmeyin. Elektrikli ve elektronik cihazlar ile bataryaların yürürlükteki mevzuata tam uygun olarak bertarafından son kullanıcı sorumludur.

Kullanılmış, kusurlu ve/veya orijinal olmayan, başka model ve marka bataryaları kullanmayın.

**TEHLİKE**

Bataryayı ateşe veya ısı kaynaklarına yakın bırakmayın. Yangın ve patlama riski mevcuttur.

Bataryayı açmayın, sökmeyin, vurmayın, fırlatmayın, delmeyin veya bataryaya cisimleri takmayın.

Tehlikeli maddeler içerdiğinden bataryadan dışarı sızabilecek maddelere dokunmayın. Çocukların veya hayvanların bataryaya temas etmelerine izin vermeyin.

Bataryayı gereğinden fazla şarj etmeyin veya kısa devre yaptırmayın. Yangın ve patlama riski mevcuttur.

Bataryayı suya daldırmayın, suya, yağışa veya diğer sıvı maddelere maruz bırakmayın. Bataryayı doğrudan güneş ışığına, aşırı sıcak veya soğuğa (örneğin ürünü veya bataryayı doğrudan güneş ışığı altında bulunan bir aracın içinde uzun süre bırakmayın), patlayıcı gazlar veya alev içeren bir ortama maruz bırakmayın.



Bataryayı çatal, kolye, vb. gibi metal cisimlerle birlikte taşımayın veya saklamayın. Metal cisimlerle bataryanın kontakları arasında temas olması, bedensel hasarlara veya ölüme neden olabilen kısa devrelere yol açabilir.

5. Kumanda bilgileri / Kontrol paneli

eSR2 / eSR2 EVO / Tuareg	eSR2 / eSR2 Safe Ride
<p>Yön göstergeleri düğmesi (varsa)</p>  <p>Gaz (A): Gaz vermek için aşağı doğru bastırın.</p> <p>Çalıştırma düğmesi (B): Ürünü açmak/kapatmak için basın.</p> <p>Fren kolu (C): Fren yapmak için sıkın</p> <p>Hız seviyesi değiştirme: İsteddiğiniz seviyeyi seçmek için tuşa (B) 1 kez basın.</p> <p>Km/s ölçü birimini Mph olarak değiştirmek için art arda 3 kez hızlıca basın.</p> <p>Kilometre sayacı ile TRIP arasında geçiş yapmak için art arda 4 kez hızlıca basın.</p> <p>Farlar: Yakmak/söndürmek için düğmeye (B) 2 kez basın.</p> <p>Zil: Çalıştırmak için düğmeye (D) 1 kez basın.</p>	<p>Yön göstergeleri düğmesi (varsa)</p>  <p>Gaz (A): Gaz vermek için aşağı doğru bastırın.</p> <p>Çalıştırma düğmesi (B): Ürünü açmak veya kapatmak için 2 saniye basın.</p> <p>Fren kolu / kumandası (C): Fren yapmak için aşağı doğru bastırın.</p> <p>Hız seviyesi değiştirme: İsteddiğiniz seviyeyi seçmek için tuşa (B) 2 kez basın.</p> <p>Farlar: Yakmak/söndürmek için düğmeye (B) 1 kez basın.</p> <p>Kilometre sayacı/Trip: Modu değiştirmek için düğmeye (B) 3 kez basın</p> <p>Km/s-Mph: Modu değiştirmek için düğmeye (B) 4 kez basın</p>

Model	Referans resim	İşaretler
eSR2 eSR2 EVO Tuareg	 <p>! DİKKAT</p> <p>Zero Start Fonksiyonu: İlerleme hızı 3 km/s değerini aştığında gaz devreye girer</p>	<ol style="list-style-type: none"> Batarya seviyesi: Batarya seviyesi 4 çubukla gösterilir. Hız göstergesi: Scooter'ın geçerli hızını görüntüler. Kilometre sayacı: Kat edilen mesafeyi gösterir. TRIP: Tek oturumda kat edilen mesafeyi gösterir. Far yakma ikaz lambası. 1. Seviye - Göstergede 1 ibaresi görüntülenir. 2. Seviye - Göstergede 2 ibaresi görüntülenir. 3. Seviye - Göstergede 3 ibaresi görüntülenir. Hız Sabitleyici: Hızı sabit tutar. Aynı hız birkaç saniye sabit tutulduğunda devreye girer. Göstergeden kısa bir sinyal sesi gelir. Servis ikaz lambası: Yetkili servis tarafından bakım yapılması gerektiğini gösterir Bluetooth ikaz lambası: Her zaman etkindir

<p>eSRZ</p> <p>eSRZ</p> <p>Safe Ride</p>	 <div data-bbox="174 375 364 428" style="border: 1px solid black; padding: 5px; margin-top: 10px;"> DIKKAT </div> <p>Zero Start Fonksiyonu: İlerleme hızı 3 km/s değerini aştığında gaz devreye girer</p>	<ol style="list-style-type: none"> 1. Batarya seviyesi: Batarya seviyesi 4 çubukla gösterilir. 2. Hız göstergesi: Scooter'ın geçerli hızını görüntüler. 3. Kilometre sayacı: Kat edilen mesafeyi gösterir. 4. TRIP: Tek oturumda kat edilen mesafeyi gösterir. 5. Far yakma ikaz lambası. 6. 1. Seviye – Göstergede yaya işareti görüntülenir. 7. 2. Seviye – Göstergede ECO ibaresi görüntülenir. 8. 3. Seviye – Göstergede D ibaresi görüntülenir. 9. 4. Seviye – Göstergede S ibaresi görüntülenir. 10. Hız Sabitleyici: Hızı sabit tutar. Aynı hız birkaç saniye sabit tutulduğunda devreye girer. Göstergeden kısa bir sinyal sesi gelir. 11. Hız ölçü birimi: Km/s-Mph
--	---	---

Yön göstergeleri (varsa)		
Modeller *		
<p>eSR2</p> <p>eSR2 EVO</p> <p>Tuareg (sol taraf gidon)</p>	 <p>Çalıştırma:</p> 	<p>Bazı modellerde gidonun uç kısımlarına (sağ ve sol tarafa) yerleştirilmiş dönüş sinyalleri bulunur.</p> <p>Dönüş sinyalleri sürüş sırasında herhangi bir dönüşü zamanında bildirmek için gereklidir.</p> <div data-bbox="578 841 768 893" style="border: 1px solid black; padding: 5px; margin-top: 10px;"> DIKKAT </div> <p>Ürünü kullanmadan önce her defasında dönüş sinyallerinin doğru çalıştıklarını kontrol edin.</p>
<p>eSRZ (sağ taraf gidon)</p> <p>eSRZ Safe Ride (sol taraf gidon)</p>	<p>Çalıştırma:</p> 	<p>Bazı modellerde gidonun uç kısımlarına (sağ ve sol tarafa) yerleştirilmiş dönüş sinyalleri bulunur.</p> <p>Dönüş sinyalleri sürüş sırasında herhangi bir dönüşü zamanında bildirmek için gereklidir.</p> <div data-bbox="578 1214 768 1266" style="border: 1px solid black; padding: 5px; margin-top: 10px;"> DIKKAT </div> <p>Ürünü kullanmadan önce her defasında dönüş sinyallerinin doğru çalıştıklarını kontrol edin.</p>

6. Hızlı kılavuz

- İlk kullanımda ürünü %100 oranında şarj edin.
- Lastik basınçlarını kontrol edin (tavsiye edilen değerleri öğrenmek için lastik yanağına bakın). Ürünün beyan edilen Km değerinin en azından %60'ına veya ilk 3 ayda azami hıza ulaşamaması halinde lastikler imiş olabilir, bu durumda gösterildiği gibi şişirilmeleri gerekir.
- Frenleri kontrol edip, ayarlarını yapın.
- Göstergeyi açın.
- Ürünü düz bir zemine park edin.
- Gidonu iki elinizle birden sıkıca tutun. Bir ayağınızla platforma basın ve diğerini hafifçe itmek ve hız kazanmak için kullanın.



DİKKAT

Zero Start Fonksiyonu: İlerleme hızı 3 km/s değerini aştığında gaz devreye girer.

Güvenlikle ilgili nedenlerden ötürü ürün ilk başta durur haldeyken çalışması önlenecek şekilde ayarlanmıştır.

- Ürünü kullanırken viraj almak için bedeninizi sürüş yaptığınız yönde yatırın ve gidonu yavaşça döndürün.
- Ürünü durdurmak için gazı bırakıp, fren koluna basın
- Üzerinden inmek için önce ürünü tamamen durdurun. Ürün hareket halindeyken inmek yaralanmalara neden olabilir.
- Her kullanımdan önce frenleri ve ne kadar yıprandıklarını kontrol edin, lastiklerin basıncına bakın (tavsiye edilen değeri öğrenmek için lastiğin yanağına bakın), tekerleklerin aşınma durumunu dönüş sinyallerini, ışıkları ve akünün şarj durumunu kontrol edin.

Fren kolunun konumu

eSR2 / eSR2 EVO / Tuareg



Vidayı (A) sökerek, gerektiğinde fren kolunun konumunu ayarlayabilirsiniz. Konum ayarını yaptıktan sonra vidayı (A) tekrar sıkın.

eSRZ / eSRZ Safe Ride (karşı taraf)

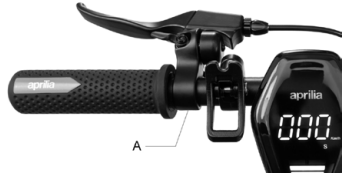

Alt konumda (A) bulunan vidayı sökerek, gerektiğinde fren kolunun konumunu ayarlayabilirsiniz.

Konum ayarını yaptıktan sonra vidayı (A) tekrar sıkın.

Frenin ayarlanması

eSR2 / eSR2 EVO / Tuareg

eSRZ



Fren çok gevşek veya çok sıkıysa, vidayı (A) gevşetip sıkarak işlem yapın.

Birinci adımı uyguladıktan sonra da fren kolu çok yumuşak veya çok sertse, en uygun ayarı elde edene kadar işlemi tekrarlamak gerekebilir.

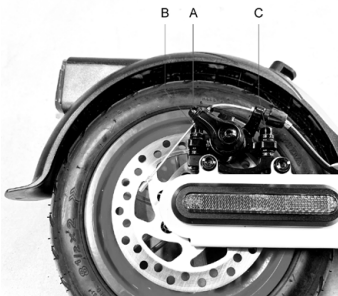

Fren çok sıkı veya çok gevşek olduğunda, vidayı (A) gevşetmek için Allen anahtarını kullanın, ardından fren kablosunu ayarlayın (fren çok sıkıysa fren kablosunu yukarı doğru kısaltın, çok gevşekse fren kablosunu aşağı doğru çekin) ardından vidayı (A) yeniden sıkın.

Fren kaliperi ile diskinin doğru hizalandığını kontrol edin. Gerekirse disk üzerindeki konumu / hizalamayı ayarlamak için (B) ve (C) vidalarını kullanın.

7. Katlayın ve taşıyın

Elektrikli Scooter'ın kapalı olduğundan emin olun. Gidon kolunu elinizle tutun, kolu çekin, gidonun kolunu platforma doğru katlayın ve yerine geçirin.

eSR2 / eSR2 EVO / Tuareg	eSRZ / eSRZ Safe Ride
	

Katladıktan sonra gidon kolunu bir veya iki elinizle birden tutarak kaldırın.



DİKKAT

Taşıırken ürünü sıkıca tuttuğunuzdan emin olun. Ürünün ağırlığını taşımaya devam edebileceğinizden emin değilseniz, ürünü kaldırılmış halde taşımaya devam etmeyin. Aniden bırakılırsa ürün düşerek ağır da olabilen yaralanmalara yol açabilir ve zarar görülebilir.

8. Pilin ne kadar gideceği ve performans değerleri

Aracın şarjının ne kadar gittiği ve performansı çeşitli değişkenlere bağlıdır:

Arazi: Düz zeminde sürüş yapmak, şarjın bozuk yollarda ve yokuş yukarı sürüşte olduğundan daha uzun gitmesine ve daha yüksek performans elde etmeye olanak tanır.

Kullanıcının kilosu: Kilo arttıkça şarj daha kısa gidecek, aracın performansı daha düşük olacaktır.

Sıcaklık: Scooter'ın çok soğuk veya çok sıcak ortamda sürülmesi şarjın ne kadar gideceğini ve performansı etkiler.

Sürüş hızı ve tarzı: Akışı ve sabit bir sürüş şarjın daha uzun süre gitmesini sağlar. Sürekli hızlanmak, yavaşlamak ve manevra yapmak şarjın çok çabuk bitmesine neden olur. Düşük hızlar şarjın daha uzun süre gitmesini sağlar.

Bakım: Zamanında şarj etmek, doğru bakım yapmak ve lastik basınçlarını düzenli kontrol etmek (11. bölümdeki referans değere bakın) şarjın daha uzun süre gitmesini ve performansın zaman içinde düşmemesini sağlar.

Bataryanın şarj seviyesi performans üzerinde etkilidir; şarj seviyesi ne kadar düşük olursa özellikle yokuş yukarı sürerken hız performansı o kadar düşer.

9. Saklama, bakım ve temizlik



DİKKAT

Ürün gövdesinde lekeler varsa, bunları nemli bir bezle temizleyin. İnatçı lekeler söz konusu olduğunda üzerine nötr deterjan uygulayın, bir fırçayla fırçalayın, ardından nemli bezle temizleyin. Plastik bileşenlerde çizikler varsa, zımpara kağıdı veya aşındırıcı başka bir malzemeyle bunları giderin. Ağır şekilde hasar görmesini önlemek için ürünü alkol, benzin, kerosen veya diğer korozyona yol açan ve uçucu kimyasal çözücülerini kullanarak temizlemeyin. Ürünü yüksek basınçlı su jeti kullanarak temizlemeyin. Su sızması elektrik çarpmalarına veya başka ağır sorunlara yol açabileceğinden, temizlik sırasında ürünü kapalı, şarj kablosunun ayrılmış ve lastik tapanın kapalı olduğundan emin olun. Bataryaya su sızması iç devrelerin hasar görmesine, yangın veya patlama riskine neden olabilir. Bataryaya su sızdığından şüpheleniyorsanız, bataryayı kullanmayı derhal bırakın ve kontrol edilmek üzere teknik servise veya satıcınıza gönderin.

Ürün kullanılmayacağı zaman kuru ve serin bir yerde kapalı olarak saklayın. Dış mekanda veya araba içinde uzun süre tutmayın. Aşırı güneş ışığı, aşırı ısınma ve aşırı soğuklar lastiklerin yaşlanmasını hızlandırır ve gerek ürünün, gerekse bataryanın faydalı ömrünü kısaltır. Yağışa veya suya maruz bırakmayın, suya daldırmayın ve suyla yıkamayın.

Çeşitli cıvatalı elemanların, özellikle tekerlek akslarının, katlama ve taşıma sisteminin, direksiyon sisteminin, fren sisteminin sıklığını, şasi, çatallar ve süspansiyonların iyi durumda olduklarını düzenli aralıklarla kontrol edin. Somunlar ve kendi kendine sıkıştırma özellikli tüm diğer tespit sistemleri verimlerini yitirebilir, dolayısıyla bu bileşenlerin periyodik olarak kontrol edilmeleri ve sıkılmaları gerekir.

Tüm mekanik bileşenlerde olduğu gibi bu ürün de yıpranmaya ve güçlü gerilimlere maruz kalır. Malzemeler ve çeşitli bileşenler çeşitli şekillerde gerilimler nedeniyle yıpranabilir veya yorgunluk gösterebilir. Bileşenin faydalı ömrü aşılacak olursa, aniden kırılarak sürücünün yaralanmasına neden olabilir. Gerilime en çok maruz kalan bölgelerde herhangi bir çatlak, çizik veya renk değişimi söz konusu bileşenin ömrünün dolduğunu ve değiştirilmesi gerektiğini gösterir.

Lastiklerin aşınma durumlarını kontrol edin: Lastiklerde kesikler, çatlaklar, yabancı cisimler, anormal şişikler, parça eksikliği ve diğer hasarlar olmamalıdır. Lastiklerin basıncı için bu kullanım kılavuzunun 11. bölümünde verilen değere bakın.

Ürünü kendi başınıza sökmeye veya onarmaya kalkışmayın. Scooter'ın tüm bileşenleri yetkili teknik servis tarafından değiştirilmelidir, bu konuda daha fazla bilgi almak için satıcınızı arayın veya www.apriliasmartmovement.it/en/ sitesini ziyaret edin

10. Uygulamayı yapılandırma

Bu ürün Aprilia Smart Movement uygulamasıyla eşleştirilebilir. Bu uygulama ürünü doğrudan kendi akıllı telefonunuzdan kontrol etmenize olanak tanır.

Uygulamayı indirmek ve yüklemek için KARE KODU taratın. Uygulamayı bulamıyorsanız, kendi uygulama hizmetinizden aramanızı tavsiye ederiz.

Bluetooth özelliğine sahip ve Aprilia Smart Movement uygulamasıyla eşleştirilebilecek ürünler aşağıda verilmektedir: Aprilia eSR2, Aprilia eSR2 EVO, Tuareg.

Bu ürün Aprilia Smart Movement uygulamasıyla eşleştirilebilir. Bu uygulama ürünü doğrudan kendi akıllı telefonunuzdan kontrol etmenize olanak tanır.



Uygulamayı açın ve kendi uygulama hizmetinizde verilen talimatları izleyin.

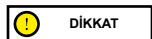

Uygulamanın kullanılabilmesi ve çalışabilmesi için çeşitli izinleri vermek gerekebilir.

Uygulama sürümünü uygulama hizmetinizde güncellenebilir. Yeni özelliklerden yararlanmak için güncellemeleri sık sık kontrol etmeniz ve cihazınıza uygulamanın daima en son sürümünü yüklemeniz tavsiye edilir.

Sürüş sırasında cihazınızı kullanmayın.

11. Teknik bilgi formu

Genel bilgiler	eSR2	eSR2 EVO
Şasi	Alüminyum alaşımı	
Süspansiyonlar	Ön ve arka	
Hız	Ürün kodu: AP-MO-210002 AP-MO-210006 AP-MO-210008 L1: ≤ 6km/s L2: ≤ 20km/s L3: ≤ 25km/s (azami hız)*	Ürün kodu: AP-MO-220004 L1: ≤ 6km/s L2: ≤ 15km/s L3: ≤ 20km/s (azami hız)*
Azami eğim**	%23	%24
Frenler	Ön tambur fren ve arka elektrikli fren	
Lastikler	Hava haznesiyle birlikte 10" Tavsiye edilen basınç: 36 psi / 2,5 bar	
Azami yük	120kg	100kg
Sürücü	Ülkenizde yürürlükte olan mevzuata bakın	
Çalışma sıcaklığı	-5°C / 45°C	-5°C / 45°C
Koruma seviyesi	IPX4	
Şarj süresi	yaklaşık 5/6 saat	yaklaşık 6/7 saat
Tam şarjda kat edeceği mesafe**	30km'ye kadar	60km'ye kadar
Elektrik sistemi		
Motorun anma gücü	0,35kW; 350W Fırçasız, 19,6Nm	500W; 0,5kW Fırçasız, 22,9Nm
Motorun azami gücü	0,55kW; 550W	0,85kW; 850W
Gösterge	Bütünleşik renkli LED	
Batarya	36V 8Ah 288Wh	48V 14.4Ah 691Wh
Düşük gerilim koruması	31V	38V
Akım sınırı	17A	
KERS	evet	evet
Işıklar	Ön ve arka LED	
Özellikler	Uygulamayla Bluetooth	
Ölçüler		
Net ağırlık	17kg	18,5kg
Brüt ağırlık	20kg	21kg

* Karayolları kanununa ve dolaşımın yapıldığı ülkede yürürlükte olan yönetmeliklere daima uygun hareket edin.

** Sürücünün ağırlığına, yol şartlarına ve sıcaklığa göre değişir.

Genel bilgiler	eSRZ	eSRZ Safe Ride
Kadro	Çelik ve alüminyum	Çelik ve alüminyum
Süspansiyonlar	hayır	hayır
Hız	Ürün kodu: AP-MO-210005 AP-MO-210007 L1: ≤ 6km/s L2: ≤ 15km/s L3: ≤ 20km/s L4: ≤ 25km/s (azami hız)*	Ürün kodu: AP-MO-220003 L1: ≤ 6km/s L2: ≤ 10km/s L3: ≤ 15km/s L4: ≤ 20km/s (azami hız)*
Azami eğim**	%21	%21
Frenler	Ön elektrikli fren ve arka disk fren	Ön elektrikli fren ve arka disk fren
Lastikler	Ön ve arka hava haznesiyle birlikte 8,5" Basıncı: 50 psi / 3,4 bar	Ön ve arka hava haznesiyle birlikte 8,5" Basıncı: 50 psi / 3,4 bar
Azami yük	100kg	100kg
Sürücü	Ülkenizde yürürlükte olan mevzuata bakın	
Çalışma sıcaklığı	-5°C / 45°C	-5°C / 45°C
Koruma seviyesi	IPX5	IPX5
Şarj süresi	yaklaşık 4 saat	Yaklaşık 4 saat
Tam şarjda kat edeceği mesafe**	20km'ye kadar	20km'ye kadar
Elektrik sistemi		
Motorun anma gücü	0,3kW; 300W Fırçasız	0,3kW; 300W Fırçasız
Motorun azami gücü	0,45kW; 450W	0,45kW; 450W
Gösterge	Bütünleşik renkli LED	LED
Batarya	36V 6Ah 216Wh	36V 6Ah 216Wh
Düşük gerilim koruması	31V ± 0,5V	31V ± 0,5V
Akım sınırı	16A	16A
KERS	evet	evet
Işıklar	Ön ve arka LED	Ön ve arka LED
Özellikler	-	-
Ölçüler		
Net ağırlık	13,8kg	14kg
Brüt ağırlık	16,9kg	17,1kg

* Karayolları kanununa ve dolaşımın yapıldığı ülkede yürürlükte olan yönetmeliklere daima uygun hareket edin.

** Sürücünün ağırlığına, yol şartlarına ve sıcaklığa göre değişir.

Genel bilgiler	Tuareg		
Kadro	alüminyum alaşımı		
Süspansiyonlar	Ön ve arka		
Hız	<table border="1"> <tr> <td> Ürün kodu: AP-MO-220001 L1: ≤ 6km/s L2: ≤ 20km/s L3: ≤ 25km/s (azami hız)* </td> <td> Ürün kodu: AP-MO-220005 L1: ≤ 6km/s L2: ≤ 15km/s L3: ≤ 20km/s (azami hız)* </td> </tr> </table>	Ürün kodu: AP-MO-220001 L1: ≤ 6km/s L2: ≤ 20km/s L3: ≤ 25km/s (azami hız)*	Ürün kodu: AP-MO-220005 L1: ≤ 6km/s L2: ≤ 15km/s L3: ≤ 20km/s (azami hız)*
Ürün kodu: AP-MO-220001 L1: ≤ 6km/s L2: ≤ 20km/s L3: ≤ 25km/s (azami hız)*	Ürün kodu: AP-MO-220005 L1: ≤ 6km/s L2: ≤ 15km/s L3: ≤ 20km/s (azami hız)*		
Azami eğim**	%14		
Frenler	Ön tambur fren ve arka elektrikli fren		
Lastikler	Ön ve arka hava haznesiyle birlikte off-road 10" Basınç: 50 psi / 3,4 bar		
Azami yük	120kg		
Sürücü	Ülkenizde yürürlükte olan mevzuata bakın		
Çalışma sıcaklığı	-5°C / 45°C		
Koruma seviyesi	IPX5		
Şarj süresi	yaklaşık 5 saat		
Tam şarjda kat edeceği mesafe**	40km'ye kadar		
Elektrik sistemi			
Motorun anma gücü	0,35kW; 350W Fırçasız, 19,6Nm		
Motorun azami gücü	0,55kW; 550W		
Gösterge	Bütünleşik renkli LED		
Batarya	36V 10.4Ah 374Wh		
Düşük gerilim koruması	31V ± 1V		
Akım sınırı	17A		
KERS	evet		
Işıklar	Ön ve arka LED		
Özellikler	Uygulamayla Bluetooth		
Ölçüler			
Net ağırlık	18kg		
Brüt ağırlık	21kg		

* Karayolları kanununa ve dolaşımını yapıldığı ülkede yürürlükte olan yönetmeliklere daima uygun hareket edin.

** Sürücünün ağırlığına, yol şartlarına ve sıcaklığa göre değişir.

12. Sorunların giderilmesi

Hata	Nedeni	Çözümü
Motor çalışmıyor	Elektrik sorunu, hata kodu var	Teknik servisi arayın
Tahrik tekerleği dönmüyor	Frenlerde sorun var Motor kilitli	Frenleri ayarlayın, sorun devam ederse teknik servisi arayın Tekerleğin doğru sıklıkta olduklarını kontrol edin, tekerleğin araç çalıştırılmadan döndüğünü kontrol edin. Sorun devam ederse teknik servisi arayın
Motor çalışırken kapanıyor	Motorda aşırı ısınma var Hata kodu var	Aracı durdurun ve soğumasını bekleyin Teknik servisi arayın
Şarj edildikten sonra ürün açılmıyor veya birkaç km gittikten sonra kapanıyor	Batarya hasar görmüş	Teknik servisi arayın
Batarya şarj tutmuyor veya ürün çalışmıyor	Bağlantı sorunları var Batarya bağlı değil (çıkarılabilen bataryalı modellerde) Batarya tükenmiş Batarya hasar görmüş Şarj cihazında sorunlar var	Teknik servisi arayın Güç konektörünün bağlı olduğundan emin olun. Bataryayı %100 dolana kadar şarj edin Teknik servisi arayın Şarj cihazını değiştirin

Hata kodu tablosu

Hata Kodu eSR2 / eSR2 EVO / Tuareg	Yönergeler	Çözümü
E01	Motorda arıza var	Teknik servisi arayın
E02	Merkez MOS arızası	Teknik servisi arayın
E03	Fren kolu sensöründe arıza var	Teknik servisi arayın
E04	Gaz arızası	Teknik servisi arayın
E05	Düşük gerilim koruması	Bataryayı şarj edin, sorun giderilmezse teknik servisi arayın
E06	Merkez sinyali hatası	Teknik servisi arayın
E07	Aşırı gerilime karşı koruma	Aracı kapatın, sıfırlama yapıldıysa aracı yeniden başlatmadan önce birkaç dakika bekleyin
E08	Denetleyici OP arızası	Teknik servisi arayın

Hata Kodu eSRZ / eSRZ Safe Ride	Yönergeler	Çözümü
E01	Gaz arızası	Teknik servisi arayın
E02	Fren kolu sensöründe arıza var	Teknik servisi arayın
E03	Motorda arıza var	Teknik servisi arayın
E04	İletişim hatası	Teknik servisi arayın
E05	Aşırı sıcaklık hatası	Teknik servisi arayın
E06	Merkezi ünite hatası	Teknik servisi arayın
E07	Faz / akım hatası	Teknik servisi arayın
E08	Batarya gerilimi hatası	Bataryayı şarj edin, sorun giderilmezse teknik servisi arayın

13. Sorumluluk ve genel garanti şartları

Kask ve diğer koruyucu donanımları kullanmamaktan kaynaklı tüm riskler sürücüye aittir.

Şu konularda yürürlükteki yerel mevzuata uyma yükümlülüğü sürücüye aittir:

1. Sürücü için izin verilen en düşük yaş.
2. Ürünü kullanabilecek sürücü tipiyle ilgili kısıtlamalar.
3. Mevzuatta geçen tüm diğer konular

Sürücü ayrıca ürünü verimli çalışır ve bakımlı durumda ve temiz olarak tutmak, önceki bölümlerde açıklandığı gibi kendi yetki alanına giren güvenlik kontrollerini titizlikle yapmak, ürünü hiçbir şekilde kurcalamamak ve bakımla ilgili tüm belgeleri saklamakla sorumludur.

Aşağıdaki durumlarda eşyalar veya kişilere yönelik zararlarda şirket yanıt vermez ve bunlardan hiçbir şekilde sorumlu değildir:

– Ürünün talimat kılavuzunda belirtilenlere aykırı veya uygunsuz şekilde kullanılması.

– Satın alınmasının ardından üründe tadilat yapılması veya tamamının ya da bileşenlerinin bazılarının kurcalanması.

Ürünün sürücünün yanlış davranışlarına atfedilemeyen nedenlerden dolayı arızalanması halinde veya genel garanti şartlarına başvurmak istediğinizde satıcınızı aramanızı veya www.apriliasmartmovement.it/en/ sitesini ziyaret etmenizi rica ederiz

Kazara meydana gelen ve/veya Alıcının sorumluluğuna atfedilebilen olaylardan ya da Ürünün kullanım amacına ve/veya Ürüne ekli teknik belgelerde belirtilenlere uygun kullanılmamasından veya mekanik aksamda ayar yapılmamasından, kolay yıpranabilen malzemelerdeki doğal yıpranmadan veya montaj hataları, bakımın ihmal edilmesi ve/veya ürünün talimatlara aykırı şekilde kullanılmasından kaynaklanan arıza veya bozulmalar hiçbir zaman Yasal Ürün Garantisi uygulama alanına girmez.

Örneğin, aşağıdakiler Ürünle ilgili Yasal Garantinin kapsamı dışında kabul edilir:

- Çarpma, düşme, kazalar veya çarpışmalardan kaynaklı hasarlar, delinmeler.
- Uygun olmayan ortamlarda (ör.: yağış ve/veya çamur varken, neme veya aşırı ısı kaynaklarına maruz kalacak şekilde, kum veya diğer maddelerle temas halinde) kullanımdan, maruziyetten veya depolamadan kaynaklı hasarlar;
- Yola çıkabilmesi için gereken ayarların ve/veya mekanik aksamda, mekanik disk frenlerde, gidonda, lastiklerde, vb. bakım yapılmamasından, hatalı kurulumdan ve/veya parçalar ve/veya bileşenlerin hatalı montajından kaynaklı hasarlar;
- Kolay yıpranabilen malzemelerdeki doğal yıpranma: Mekanik disk frenler (ör.: balatalar, kaliperler, disk, kablolar), lastikler, platform, contalar, rulmanlar, led ışıklar ve lambalar, park ayağı, gidon, çamurluklar, lastik aksam (platform), kablo konektörlerinin kablo bağlantıları, çıkartmalar ve yapıştırıcılar, vb.
- Ürünün bakımının uygunsuz yapılması ve/veya bataryasının uygunsuz kullanılması.
- Ürünün parçalarının kurcalanması ve/veya zorlanması.
- Ürünün bakım veya parça değişikliği işlemlerinin yanlış veya yetersiz şekilde yapılması.
- Ürünün uygunsuz şekilde kullanılması (ör.: Aşırı yük, müsabakalarda ve/veya kar getiren ya da kiralama faaliyetlerinde kullanılması).
- Ürün üzerindeki bakım, onarım ve/veya müdahalelerin yetkili olmayan üçüncü taraflarca yapılması.
- Alıcı tarafından yapıldığında Üründe nakliye kaynaklı hasarların olması.
- Orijinal olmayan yedek parçaların kullanılmasından kaynaklı hasarlar ve/veya kusurlar.

www.apriliasmartmovement.it/en/support/ sitesinde bulunan garanti şartlarının en güncel haline başvurmaya davet ediyoruz



DİKKAT

Ömürlerini tamamlamış elektrikli ve elektronik cihazların işlenmesi (Avrupa Birliği ülkelerinin tümünde ve ayrı toplama sistemine sahip diğer Avrupa sistemlerinde geçerlidir)

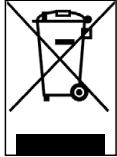

Ürünün veya ambalajının üzerinde bulunan bu simge, ürünün normal evsel atık olarak kabul edilemeyeceği, bunun yerine atık elektrikli ve elektronik ekipmanın (AEEE) geri dönüştürülmesine özel bir toplama noktasına teslim edilmesi gerektiği anlamına gelir.

Bu ürünün doğru şekilde bertaraf edilmesini sağlayarak, uygunsuz şekilde bertaraf edilmesi halinde doğabilecek çevre ve sağlık üzerindeki potansiyel olumsuz sonuçları önlemeye katkıda bulunacaksınız. Malzemelerin geri dönüştürülmesi doğa kaynaklarının korunmasına yardımcı olur.

Bu ürünün geri dönüştürülmesi ve bertarafı konusunda atık bertarafına yönelik yerel hizmetlerle veya ürünü satın aldığınız satış noktasıyla iletişime geçebilirsiniz.

Her durumda bertarafın satın alındığı ülkede yürürlükte olan mevzuata göre yapılması gerekmektedir.

Özellikle tüketiciler AEEE'leri kentsel atıklarla birlikte bertaraf etmemek, bunun yerine iki şekilde teslim ederek bu tür atıkların ayrı toplanmasına katılmak zorundadırlar:

- Belediyeye ait Toplama Merkezlerinde (Çevreci alanlar, ekolojik bölümler olarak da anılır), doğrudan veya sunulduğu yerlerde belediyenin toplama hizmetleri aracılığıyla.
- Yeni elektrikli ve elektronik cihazların satış noktalarında.

Burada küçük ebatlı (en uzun kenarı 25 cm'nin altında) olan AEEE ürünlerini ücretsiz teslim edebilirken, daha büyük boyutlu ürünlerde 1'e karşılık 1 şekilde, yani eşdeğer işlevlere sahip yenisini satın alırken eskisini teslim edebilirsiniz.

Ayrıca 1'e karşılık 1 yöntemi, AEEE ürününün boyutundan bağımsız olarak yeni EEE ürününün tüketici tarafından alındığı sırada daima mevcuttur.

Elektrikli veya elektronik ekipmanın istismara dönük şekilde bertaraf edilmesi çevrenin korunması konusunda yürürlükte olan mevzuatta öngörülen yaptırımların uygulanmasına neden olabilir (İtalyan mevzuatında durum bu şekildedir, aracın kullanıldığı/bertaraf edildiği ülkede bulunabilecek mevzuatın kontrol edilmesi gerekmektedir).

AEEE ürünlerde pil veya akü varsa, bunlar çıkarılmalı ve özel ayrı toplamaya tabi tutulmalıdır.



DİKKAT

Tükenmiş pillerin işlenmesi (Avrupa Birliği ülkelerinin tümünde ve ayrı toplama sistemine sahip diğer Avrupa sistemlerinde geçerlidir)

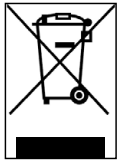

Ürünün veya ambalajının üzerinde bulunan bu simge, pilin normal evsel atık olarak kabul edilemeyeceğini bildirir. Bazı pil tiplerinde bu simge kimyasal simgesiyle birlikte kullanılabilir.

Pil %0,0005'ten fazla cıva veya %0,004'ten fazla kurşun içeriyorsa, Cıva (Hg) veya Kurşun (Pb) kimyasal simgeleri de eklenir.

Bu pillerin ve akülerin doğru şekilde bertaraf edilmesini sağlayarak, uygunsuz şekilde bertaraf edilmesi halinde doğabilecek çevre ve sağlık üzerindeki potansiyel olumsuz sonuçları önlemeye katkıda bulunacaksınız. Malzemelerin geri dönüştürülmesi doğa kaynaklarının korunmasına yardımcı olur. Güvenlik, performans ve verilerin korunması nedeniyle ürünlerin bir dahili pile/aküye sabit bağlantı gerektirdiği durumlarda bu yalnızca ehil teknik servis personeli tarafından değiştirilebilir.

Ömrünü tamamladığında ürünü elektrikli ve elektronik ekipman bertarafına uygun toplama noktalarına teslim edin: Bu aynı zamanda içindeki pilin de doğru şekilde işleme tabi tutulmasını sağlayacaktır.

Bu tükenen pillerin ve akülerin veya ürünün geri dönüştürülmesi ve bertarafı konusunda atık bertarafına yönelik yerel hizmetlerle veya ürünü satın aldığınız satış noktasıyla iletişime geçebilirsiniz.

Her durumda bertarafın satın alındığı ülkede yürürlükte olan mevzuata göre yapılması gerekmektedir.

يسري هذا الدليل لأجهزة السكوترات الكهربائية التالية:

eSR2, eSR2 EVO, eSRZ, eSRZ Safe Ride, Tuareg

دليل الاستخدام

مراجعة 2 AP-MO-000001

ترجمة التعليمات الأصلية

نشكركم على اختياركم هذا المنتج.

بشأن المعلومات والدعم الفني والمساعدة ومن أجل الإطلاع على شروط الضمان العامة،
اتصل بالموزع في منطقتك أو تفضل بزيارة الموقع www.apriliasmartmovement.it/en

الفهرس

1. تعليمات السلامة
2. محتوى العبوة والتجميع
3. نظرة عامة على المنتج
4. إعادة شحن البطارية
5. معلومات عن أدوات التحكم / لوحة التحكم
6. دليل سريع
7. الثني والنقل
8. مدة البطارية ومعدلات الأداء
9. الحفظ والصيانة والنظافة
10. تهيئة التطبيق
11. الوثيقة الفنية
12. حل المشكلات
13. المسؤولية وشروط الضمان العامة

1. تعليمات السلامة

هام! اقرأ بعناية التعليمات التالية واتبعها قبل استخدام المنتج. احفظ هذا الدليل حتى تتمكن أنت أو المستخدمين الجدد من الرجوع إليه في المستقبل.

خذ الوقت الكافي لتعلم قواعد الممارسة من أجل تفادي أي حادث خطير والذي يمكن أن يحدث في الأشهر الأولى. اتصل بالموزع في منطقتك لتلقي الدعم المناسب بشأن طرق الاستخدام الصحيحة للمنتج أو لتوجيهك إلى مؤسسة تدريب مناسبة.

تُعي الشركة نفسها من أية مسئولية مباشرة أو غير مباشرة ناتجة عن الاستخدام السيئ للمنتج وعن عدم الامتثال بما يتعلق بكلٍ من لوائح الطرق والتعليمات الواردة في هذا الدليل والناتجة عن الحوادث والزيارات الناشئة عن عدم الالتزام باللوائح وعن الإجراءات غير القانونية.

يجب استخدام هذا المنتج للأغراض الترفيهية ويجب استخدامه من قبل شخص واحد فقط ولا يجب استخدامه لنقل الركاب، وبالتالي لا يجوز استخدامه من قبل أكثر من شخص واحد في نفس الوقت.

لا تقم بأي طريقة من الطرق بتغيير الغرض من استخدام المركبة، هذا المنتج غير مناسب للقيام بالاكروبات أو المنافسات أو نقل الأشياء أو جر مركبات أو ملحقات أخرى.

يجب استخدام السكوتر الكهربائي بحذر، مع الالتزام دائماً بالقواعد المفروضة من قانون الطريق في بلد السير، من أجل تجنب الأخطار واتخاذ أقصى درجات العناية بنفسك وبالأخرين.

تنبيه



اشتراطات القيادة:

Tuareg	eSRZ Safe Ride	eSRZ	eSR2 EVO	eSR2	موديل السكوتر
-	-	AP-MO-210005	AP-MO-210003	AP-MO-210002	كود المنتج بدون أسهم
-	-	AP-MO-210007 AP-MO-220003	AP-MO-220006	AP-MO-210006 AP-MO-210008 AP-MO-220004	كود المنتج شاملاً الأسهم
AP-MO-220001 AP-MO-220005	AP-MO-220009	-	-	-	كود المنتج مع تحكم مزدوج بالفرامل
30	30	30	30	30	الحد الأدنى للوزن (كجم)
120	100	100	100	100	الحد الأقصى للوزن (كجم)
14	14	14	14	14	الحد الأدنى للعمر*
65	65	65	65	65	الحد الأقصى للعمر*
120	120	120	120	120	الارتفاع (سم) الحد الأدنى
200	200	200	200	200	الارتفاع (سم) الحد الأقصى

* استخدام المنتج، اطلع على اللوائح المحلية السارية بشأن الحد الأدنى للسماح به للقائد والقيود المتعلقة بنوع القائد الذي يجوز لهم استخدام المنتج وبشأن استخدام هذا النوع من المنتجات واتبعها.
مستوى الضغط الصوتي (الضوضاء) المنبعث الموزون A على أذن القائد أقل من 70 ديسيبل (A).

شكل بياني لتحذيرات السلامة

من أجل تحديد رسائل السلامة في هذا الدليل، سيتم استخدام رموز الإشارة التصويرية التالية. إنها تقوم بوظيفة جذب انتباه القارئ/المستخدم من أجل تحقيق الاستخدام الصحيح والأمن للمنتج.

تنبيه



توضيح الانتباه

يوضح القواعد المطلوب الالتزام بها لتجنب إلتلاف المنتج و/أو منع حدوث مواقف خطيرة.

خطر



المخاطر المتبقية

يوضح وجود أخطار والتي تسبب مخاطر متبقية والتي يجب على المستخدم أن يولي الانتباه لها لتفادي الإصابات أو الأضرار المادية.

تحذيرات عامة

تنبيه



من المهم أن تضع في اعتبارك أنه عند تواجذك في مكان عام أو على الطريق، حتى إذا اتبعت هذا الدليل بحذافيره، فإنك لست محصناً ضد الإصابات الناتجة عن الانتهاكات أو الإجراءات غير المناسبة المتخذة تجاه مركبات أخرى أو عوائق أو أشخاص. يمكن أن يتسبب الاستخدام السيئ للمنتج أو عدم الالتزام بالتعليمات الواردة في هذا الدليل في حدوث أضرار جسيمة.

هذا المنتج عبارة عن عربة كهربائية. كلما زادت سرعة قيادتها، كلما طالت المسافة اللازمة للفرملة. يمكن أن تؤدي الفرملة الطارئة على الطرق الزلقة أو الموحلة أو المبللة أو المغطاة بالثلوج إلى انزلاق العجلات وفقدان التوازن. من الضروري الحفاظ على سرعات مناسبة ومسافة آمنة من المركبات الأخرى أو المشاة. يجب إبلاغ المزيد من الانتباه عند القيادة على الطرق غير المعروفة. لا تقم الحامل أثناء استخدام المنتج، يمكن أن ينشأ خطر حدوث أضرار شخصية جسيمة أو تلفيات شديدة بالمنتج.

تنبيه



على الطرق المبللة، تزيد مساحة الفرملة ويقل الالتصاق بالأرض بشكل ملحوظ بالمقارنة بالطرق الجافة!
قم بالقيادة بحذر أكبر، مع الالتزام بالمسافات!

من أجل سلامتك، ارتد دائماً الخوذة وواقيات الركبة وواقيات المرفق لحماية نفسك من حالات السقوط المحتملة ومن الإصابات أثناء قيادة المنتج. عند إعاقة المنتج، اطلب من القائد ارتداء معدات السلامة وشرح له كيفية استخدام المركبة. من أجل تفادي الإصابات، لا تُعبر المنتج إلى أشخاص يجهلون كيفية استخدامه. ارتد دائماً الحذاء قبل استخدام المنتج.

يجب ألا يلعب الأطفال بالسكوتر أو بمكوناته، ولا يجب أن يُسمح لهم بإجراء عمليات التنظيف والصيانة.

عند قيادة المنتج، يجب إبلاغ انتباه إلى عدم إفراج الأطفال والمشاة. عند المرور من خلفهم، أبلغهم باستخدام الجرس وأبطن السرعة باستخدام السرعة الصغرى البالغة 6 كم/ساعة.

تنبيه



معلومات التردد:

يتراوح نطاق تردد التشغيل لجهاز Bluetooth* بين 2.4000 جيجاهرتز و 2.4835 جيجاهرتز.

يبلغ الحد الأقصى لطاقة التردد اللاسلكي المرسل في نطاقات التردد 100 ميجاوات.

تعليمات وتحذيرات بشأن السلوك أثناء القيادة

الشروط	الاستخدام المناسب/المحدد	استخدام غير مناسب
القائدون	واحد	عدة أشخاص، مع أطفال أو حيوانات
معدات السلامة	الخوذة، وسائد حماية الركبة، وسائد حماية الكوع والسرة العاكسة للضوء	لا توجد معدات

الشروط	الاستخدام المناسب/المحدد	استخدام غير مناسب
الفحص قبل القيادة	قبل كل استخدام، افحص الفرامل وتأكد من عدم تأكلها، افحص ضغط الإطارات (انظر إلى جانب الإطار للتعرف على القيمة الموصى بها)، تأكد من عدم تأكل العجلات، افحص المُسرِّع والأشهر والمصابيح وحالة شحن البطارية. إذا لاحظت ضوضاء غير معتادة أو أي خلل، لا تستخدم المنتج واتصل بالموزع في منطقتك أو خدمة الدعم الفني المعتمدة	عدم فحص المنتج مطلقاً قبل القيادة استخدام المنتج مع وجود ضوضاء وأوجه خلل
السير مع دفع المنتج	عدم الإسراع الدفع أثناء السير على خطوط عبور المشاة في مناطق المشاة إن كانت غير مزودة بخطوط عبور المشاة (6 كم/ساعة)	الضغط على المُسرِّع قيادة العربة على خطوط عبور المشاة قيادة المركبة في مناطق المشاة إن كانت غير مزودة بخطوط عبور المشاة (6 كم/ساعة) قيادة العربة في المناطق شديدة الازدحام
في وضع الوقوف	يجب أن يتمكن الشخص الذي يقود هذا المنتج بإسناد كتفا قدميه على الأرض بسهولة مع الإمساك بالمقود على ارتفاع صحيح	عدم القدرة على الحفاظ على المنتج ثابتاً ومتوازناً. الجلوس على المنتج أثناء السير أو في وضع الوقوف
القيادة في الظروف الطبيعية	لا تعلق أي شيء في المقود قم بالقيادة بكتفا يدك على المقود. لا تستخدم أجهزة مثل الهواتف والساعات الذكية ومشغلات الموسيقى وساعات الرأس القيادة بكتفا القدمين على المنصة بطريقة مريحة وآمنة	تسبب الأشياء المعلقة بالمقود عدم الاستقرار ويمكن أن تسبب إعاقة أثناء المناورة القيادة بيد واحد فقط أو بدون اليدين استخدام أجهزة مثل الهواتف والساعات الذكية ومشغلات الموسيقى وساعات الرأس القيادة بقدم واحدة أو بالقدمين خارج المنصة يُحظر وضع وتركيز الوزن على حاجز الطين الخلفي. القيادة بدون الخوذة ومعدات الحماية القيادة على الطرق السريعة وقانون الطرق القيادة على الطرق شديدة الازدحام القيادة على الأرصفت القيادة في المناطق شديدة الازدحام القيادة على الطرق الوعرة جداً القيادة بالقرب من: الوديان والجروف والموانئ والبحر والبحيرات والأنهار عدم الالتزام باللوائح المحلية السارية وقانون الطرق
	التزم باللوائح المحلية السارية وقانون الطرق انظر دائماً إلى الأمام وانتبه إلى جميع العقبان والمركبات والمشاة القريبين	الشروء أثناء القيادة
	عَبِّر الاتجاه بعد التأكد من أن الغير قد شاهدك وأبطن سرعتك في جميع الحالات، اطلع مقدماً إلى المسار وخفف سرعتك مع الالتزام بقانون الطرق واحترام الأكثر ضعفاً استخدم دائماً إشارات الاتجاه إن توفرت على المنتج	تغيير الاتجاه فجأة أثناء السير بسرعة عالية دون التأكد من أن الغير قد شاهدك الكبح والانعطاف في نفس الوقت يجعل المركبة غير مستقرة عدم استخدام إشارات الاتجاه
	الإبطاء في وجود المشاة استخدام خطوط عبور المشاة في مناطق المشاة (6 كم/ساعة) أبلغ عن تواجدك باستخدام الجرس	أسرع أو حافظ على السرعة ثابتة في وجود المشاة القيادة بدون استخدام خطوط عبور المشاة في مناطق المشاة (6 كم/ساعة) عدم الإبلاغ عن تواجدك باستخدام الجرس

الشروط	الاستخدام المناسب/المحدد	استخدام غير مناسب
ظروف الطريق غير المنتظمة؛ مطبات صناعية/درج/سطح الطريق وعر	القيادة بسرعة معتدلة اثني ركبتك قليلاً لامتصاص أفضل للصدمات عند عبور سطح غير منتظم.	القيادة بسرعة عالية الإسراع فوق المطبات والحفر، النزول على الدرج، القفز فوق العوائق، الصعود على الأرصفة، القيادة بصلاية.
السلوك: في المنعطف، في المنحدر، في وجود عوائق ومركبات ومشاة قريبين	حافظ على مسافة آمنة توقف عن الإسراع قم بالكبح والتباطؤ القيادة على سرعة معتدلة والفرملة بطريقة آمنة إيلاء الانتباه للأبواب والعقبات الأخرى الموجودة على ارتفاع	عدم الالتزام بالمسافة الآمنة الإسراع القيادة بسرعة عالية، الكبح المفاجئ المرور تحت العقبات المرتفعة
ظروف الرؤية	قم بالقيادة فقط في حالة وجود ضوء كافي للقيادة بطريقة آمنة، في حالة القيادة في ظروف الإضاءة غير المواتية (من نصف ساعة بعد غروب الشمس، طوال فترة الظلام وأيضاً أثناء النهار، إذا كانت الظروف الجوية تمنع رؤية الطريق أو إذا كنت تمر داخل أنفاق) نذكرك بتشغيل المصابيح الموجودة على المنتج وارتداء سترة أو حمالات عاكسة.	القيادة في ظروف الإضاءة غير المواتية والمصابيح مطفأة مع عدم استخدام سترة أو حمالات عاكسة.
ظروف الطقس	القيادة في الحالات الجوية المثالية (بدون مطر)	القيادة في الحالات المعاكسة: تحت المطر، وعندما تلج السماء، وفي حالة وجود جليد أو طين في الشوارع، وعند هبوب رياح قوية، وفي حالة الضباب.
الزّكن	في المناطق المخصصة دون إعاقه حركة المركبات والمشاة على الأسطح الملساء، مع التأكد من الاستقرار أطفئ المنتج واستخدم دائماً جهازاً مضاداً للسرقة استخدم الحامل المزوّد	في أي مكان، مع إعاقه حركة المركبات والمشاة على أسطح وعرة وبدون التأكد من الاستقرار ترك المنتج قيد التشغيل، دون مراقبة وبدون جهاز مضاد للسرقة
ممارسة الرياضات الخطرة/ الأكروبات	لا	نعم القيادة بالقرب من: الوديان والجروف والموانئ والبحر والبحيرات والأنهار القيادة فوق البرك التسابق مع المركبات الأخرى
تعريض المنتج لصدمات قوية	لا	نعم الارتقاء فوق الأشياء أو الأشخاص، الارتقاء من على الدرج أو من الأعلى

ماذا تفعل بعد السقوط:

تأكد من أن ذراع المُسرّع يعمل بشكل صحيح. للقيام بذلك، قم بالإسراع والإبطاء لأكثر من مرة.
تأكد دائماً من أن الفرامل تعمل بشكل صحيح. للقيام بذلك، انزل عن المنتج، ادفع المنتج للأمام وقرم بالفرملة من أجل التأكد من أنه يستجيب للأوامر.
تأكد من أن جميع مكونات المركبة في مكانها ومثبتة بطريقة آمنة.
افحص تأكل وضغط الإطارات (انظر إلى جانب الإطار للتعرف على القيمة الموصى بها).
تحقق من عدم تأكل الفرامل والكابلات.

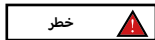

قد تصبح الفرامل ساخنة أثناء الاستخدام. لا تلمسها بعد الاستخدام.
المنتج مُجمّع، سيتم تركيب المقود بواسطة المسامير المخصصة لها الواردة في العبوة.

2. محتوى العبوة والتجميع

تركيب المقود	في العبوة	صورة مرجعية	الموديل
	<p>1 × شاحن البطارية 2 × مسامير M5 و 2 حلقة معدنية 1 × مفتاح ألن 3</p>		<p>eSR2 eSR2 EVO</p>
	<p>1 × شاحن البطارية 4 × مسامير 1 × وصلة تهيئة لنفخ الإطارات 3 × مفتاح ألن 1 × مفتاح ثابت</p>		<p>eSRZ eSRZ Safe Ride</p>
	<p>1 × شاحن البطارية 2 × مسامير M5 و 2 حلقة معدنية 1 × مفتاح ألن 3</p>		<p>Tuareg</p>

الخطوات:

- أخرج المنتج من العبوة
- افتح الحامل وتأكد من استقرار المنتج
- افتح ذراع التوجيه الخاص بالمقود وثبته عن طريق غلق رافعة آلية الغلق
- قمر بتوصيل كابل الطاقة الخاص بالشاشة بمجموعة الكابلات الرئيسية (إن لزم الأمر)
- قمر بتركيب المقود على ذراع التوجيه (لا تسحق الكابلات)
- أحكم ربط المسامير على ذراع التوجيه بواسطة المفتاح المرفق
- قمر بتنفيذ ضبط آلية غلق ذراع التوجيه* (إن لزم الأمر)

استقرار عمود التوجيه

الموديل	صورة مرجعية	* الضبط
eSR2 eSR2 EVO Tuareg		داخل الآلية يوجد مسمار سداسي. إذا تبين أن عمود التوجيه الخاص بالمقود غير مستقر بعد الإغلاق، اضبط مسمار الآلية عن طريق ربطه أو فكّه بما يكفي لزيادة استقرار عمود التوجيه.
eSRZ eSRZ Safe Ride		داخل الآلية يوجد مسمار سداسي. إذا تبين أن عمود التوجيه الخاص بالمقود غير مستقر بعد الإغلاق، اضبط مسمار الآلية عن طريق ربطه أو فكّه بما يكفي لزيادة استقرار عمود التوجيه.

تنبيه



قمر بتجميع المنتج على نحو صحيح. إذا تبين، أثناء التجميع، وجود بعض العيوب في التصنيع أو أن الخطوات غير واضحة أو إذا واجهت صعوبات في التجميع نفسه أو في عمليات الضبط، لا تقم بقيادة المركبة واتصل بالموزع في منطقتك أو تفضل بزيارة الموقع www.apriliasmartmovement.it/en لتلقي الدعم الفني.

لا تستخدم ملحقات و/أو أجزاء إضافية غير معتمدة من الشركة المصنعة.

أبق الأطفال بعيداً عن الأجزاء البلاستيكية (بما في ذلك مواد التغليف) والأجزاء الصغيرة التي يمكن أن تؤدي إلى الاختناق.

يُحظر تعديل أو تحويل المنتج أو أجزائه بأي طريقة من الطرق، قد يؤدي ذلك إلى الإضرار بالكفاءة والهيكل والتسبب في أضرار. تخلص من أية حواف حادة ناتجة عن الاستخدام غير المناسب أو الكسور أو التلغيفات اللاحقة بالمنتج. إذا تبين وجود أي عيب في التصنيع أو إذا اكتشفت ضوضاء غير معتادة أو أي خلل، لا تقم بقيادة المركبة واتصل بالموزع في منطقتك أو تفضل بزيارة الموقع www.apriliasmartmovement.it/en لتلقي الدعم الفني.

3. نظرة عامة على المنتج

يهدف التطوير التكنولوجي المستمر، تحتفظ الشركة المصنعة بالحق في تعديل المنتج دون إشعار مسبق ودون أن يتم تحديث هذا الدليل أوتوماتيكياً. لمزيد من المعلومات ومن أجل الإطلاع على عمليات المراجعة الخاصة بهذا الدليل تفضل بزيارة الموقع www.apriliasmartmovement.it/en

eSR2 - eSR2 EVO

1. الشاشة
2. ذراع الفرامل
3. التحكم في إشارات الاتجاه (إن وجد)
4. خطاف الغلق
5. المنصة
6. مشبك الغلق
7. المصباح
8. عجلة المحرك
9. شوكة التخميد الخلفية
10. الهيكل
11. الحامل
12. منفذ الشحن (على الجانب المقابل)
13. العجلة الحرة
14. مكبح أسطواني
15. شوكة التخميد الأمامية
16. آلية الطي
17. الكشاف
18. المُسرِّع



eSRZ

1. الشاشة
2. مشبك الغلق
3. ذراع المكبح مع جرس
4. المنصة
5. خطاف الغلق
6. المصباح
7. مكبح قرصي
8. العجلة الحرة
9. الحامل
10. منفذ الشحن
11. عجلة المحرك
12. الهيكل
13. آلية الطي
14. الكشاف
15. المُسرِّع



1. الشاشة
2. خطاف الغلق
3. ذراع المكبح مع جرس
4. المُسرِّع
5. التحكم في المكبح الكهربائي
6. أداة التحكم في مؤشرات الاتجاه
7. مؤشرات الاتجاه
8. المنصة
9. خطاف غلق عمود التوجيه
10. المصباح
11. مكبح قرصي
12. العجلة الحرة
13. الحامل
14. منفذ الشحن
15. عجلة المحرك
16. الهيكل
17. آلية الطي
18. الكشاف

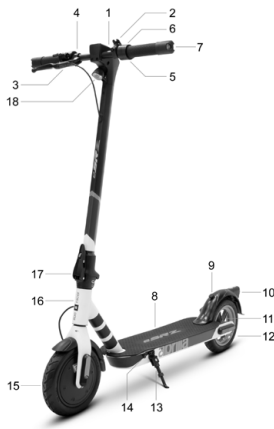

Tuareg

1. الشاشة
2. ذراع الفرامل
3. أداة التحكم في مؤشرات الاتجاه
4. خطاف الغلق
5. المنصة
6. مشبك غلق عمود التوجيه
7. المصباح
8. عجلة المحرك
9. شوكة التخميد الخلفية
10. الهيكل
11. الحامل
12. منفذ الشحن (على الجانب المقابل)
13. العجلة الحرة
14. مكبح أسطواناني
15. شوكة التخميد الأمامية
16. آلية الطي
17. الكشاف
18. المُسرِّع
19. مؤشرات الاتجاه
20. ذراع الفرامل



4. إعادة شحن البطارية

عند الاستخدام الأول، اشحن المنتج بنسبة 100%. تأكد من جفاف المنتج وشاحن البطارية ومنفذ الشحن.

التعليمات

- افتح الحامل
- أطفئ المنتج

التعليمات	صورة مرجعية	الموديل
<ul style="list-style-type: none"> - أزل الغطاء المطاطي من على منفذ الشحن - قم بتوصيل الشاحن أولاً بمقبس التيار الكهربائي ثم بمنفذ الشحن - عند اكتمال شحن المنتج، تتحول اللمبة الموجودة على الشاحن من اللون الأحمر (قيد الشحن) إلى اللون الأخضر (اكتمل الشحن) - بعد الشحن، افصل أولاً الشاحن من منفذ الشحن ثم من مقبس الشبكة الكهربائية - أعد غلق الغطاء المطاطي لمنفذ الشحن 		<p>eSR2 eSR2 EVO Tuareg</p>
<ul style="list-style-type: none"> - أزل الغطاء المطاطي من على منفذ الشحن - قم بتوصيل الشاحن أولاً بمقبس التيار الكهربائي ثم بمنفذ الشحن. - عند اكتمال شحن المنتج، تتحول اللمبة الموجودة على الشاحن من اللون الأحمر (قيد الشحن) إلى اللون الأخضر (اكتمل الشحن). - بعد الشحن، افصل أولاً الشاحن من منفذ الشحن ثم من مقبس الشبكة الكهربائية. - أعد غلق الغطاء المطاطي لمنفذ الشحن. 		<p>eSRZ eSRZ Safe Ride</p>



من أجل شحن هذا المنتج، لا تستخدم إلا الشاحن المرفق

الموديل	موديل شاحن البطاريات	الجهد الناتج	مدة الشحن
eSR2	HLT-180-4201500	42 فولت - 1.5 أمبير	6-5 ساعة
eSR2 EVO	HLT-180-5462000	54 فولت - 2.0 أمبير	7-6 ساعة
eSRZ	FY0684201500	42 فولت - 1.5 أمبير	5-4 ساعة
eSRZ Safe Ride			
Tuareg	HLT-180-4202000	42 فولت - 2 أمبير	5 ساعة

يمكن أن يتسبب استخدام نوع آخر من الشاحن في تلف المنتج أو يؤدي إلى مخاطر محتملة أخرى.

لا تشحن المنتج أبداً بدون مراقبة. لا تقم بتشغيل الجهاز أثناء إعادة الشحن.

بعد كل استخدام، أعد شحن البطارية بالكامل من أجل إطالة العمر التشغيلي الخاص بها. لا تشحن المنتج فوراً بعد الاستخدام. اترك المنتج ليبرد لمدة ساعة على الأقل قبل الشحن.

يجب عدم شحن المنتج لفترات طويلة. يؤدي الشحن المفرط إلى التقليل من عمر البطارية ويؤدي إلى مخاطر إضافية محتملة.

يُنصح بعدم السماح بأن تفرغ بطارية المركبة تماماً من أجل تفادي إتلاف البطارية.

يؤدي الغياب الطويل للشحن إلى ضرر لا يمكن إصلاحه ولا يغطيه الضمان المحدود. بمجرد حدوث التلف، لا يمكن إعادة شحن البطارية (يُحظر تفكيك البطارية من قبل عمالة غير مؤهلة، حيث قد يؤدي ذلك إلى حدوث صعقات كهربائية أو ماس كهربائي أو حتى حوادث كبيرة تمس السلامة). في حالة غيابكم لفترة معينة، على سبيل المثال لقضاء الأجازات، وتم إسناد الجهاز إلى الغير، اتزكه في حالة شحن جزئي (20-50% من الشحن)، وليس مسحوناً بالكامل.

بصفة منتظمة، قم بإجراء فحص بصري للشاحن وكابلات الشاحن. إذا ظهرت أضرار واضحة على كابل الشاحن، فلا تستخدمه لتجنب المزيد من الأضرار و/أو المخاطر، يرجى الاتصال بنا لاستبداله.

تحذيرات بشأن البطارية

البطاريات مكونة من خلايا من أيونات الليثيوم وعناصر كيميائية خطيرة على الصحة والبيئة. لا تستخدم المنتج إذا كان يُصدر روائح أو مواد أو حرارة مفرطة. لا تتخلص من المنتج أو من البطارية مع المخلفات المنزلية. يتحمل المستخدم النهائي المسؤولية عن التخلص من الأجهزة الكهربائية والإلكترونية والبطاريات طبقاً لجميع اللوائح السارية.

تجنب استخدام البطاريات المستعملة و/أو المعيبة و/أو غير الأصلية أو الخاصة بموديلات أو علامات تجارية أخرى.

خطر



لا تترك البطارية بالقرب من النار أو مصادر الحرارة. خطر الحريق أو الانفجار.

لا تفتح البطارية ولا تفككها ولا تضرب البطارية أو تُلقها أو تلقها أو تلصق أشياء بها.

لا تلمس أي مواد تسرب من البطارية، نظراً لأنها تحتوي على مواد خطيرة. لا تترك الأطفال أو الحيوانات تلمس البطارية.

لا تُفرط في شحن البطارية أو تُجرى عليها دائرة قصيرة. خطر الحريق أو الانفجار.

لا تقم بالبطارية أو تعرضها للماء أو للمطر أو لآية مواد سائلة أخرى. لا تعرض البطارية لأشعة الشمس المباشرة أو الحرارة أو البرودة الشديدين (على سبيل المثال، لا تترك المنتج أو البطارية في سيارة تحت ضوء الشمس المباشر لفترة طويلة من الوقت) ولا تعرضها لبيئة تحتوي على غازات متفجرة أو أسنة الهمب.

لا تتقل البطارية ولا تخزنها مع أشياء معدنية مثل دبائيس الشعر والقلائد، الخ. قد يؤدي التلامس بين الأشياء المعدنية ونقاط التلامس بالبطارية إلى حدوث ماس كهربائي والذي يؤدي إلى إصابات جسدية أو الوفاة.

eSRZ / eSRZ Safe Ride	eSR2 / eSR2 EVO / Tuareg
تشغيل إشارات الانعطاف (إذا ما كانت موجودة)	تشغيل إشارات الانعطاف (إذا ما كانت موجودة)
	
<p>المُسرّع (A): اضغط نحو الأسفل من أجل الإسراع.</p> <p>زر التشغيل (B): اضغط لمدة ثانيتين لتشغيل المنتج أو لإطفائه.</p> <p>رافعة / زر التحكم بالفرملة (C): قم بالشد أو بالضغط نحو الأسفل من أجل الكبح.</p> <p>تغيير مستوى السرعة: اضغط 2 مرة على المفتاح (B) من أجل اختيار المستوى المرغوب به.</p> <p>الكشافات: اضغط 1 مرة على الزر (B) من أجل إشعالها/إطفاءها.</p> <p>ODO/Trip: اضغط 3 مرات على الزر الانضغاطي (B) لتغيير وضع التشغيل</p> <p>Km/h-Mph: اضغط 4 مرات على الزر الانضغاطي (B) لتغيير وضع التشغيل</p>	<p>المُسرّع (A): اضغط نحو الأسفل من أجل الإسراع.</p> <p>زر التشغيل (B): اضغط عليه من أجل تشغيل/إطفاء المنتج.</p> <p>رافعة الفرملة (C): قم بشد الرافعة من أجل الفرملة</p> <p>تغيير مستوى السرعة: اضغط 1 مرة على المفتاح (B) من أجل اختيار المستوى المرغوب به.</p> <p>اضغط سريعاً 3 مرات متتالية من أجل التغيير من كم/ساعة إلى ميل بالساعة.</p> <p>اضغط سريعاً 4 مرات متتالية من أجل التغيير من ODO إلى TRIP.</p> <p>الكشافات: اضغط 2 مرة على الزر (B) من أجل إشعالها/إطفاءها.</p> <p>الجرس: اضغط 1 مرة على الزر (D) من أجل تشغيله.</p>

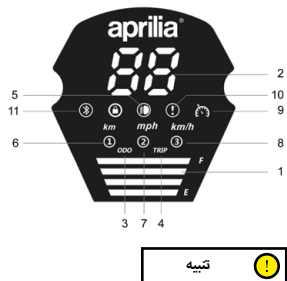
الرموز	صورة مرجعية	الموديل
<ol style="list-style-type: none"> 1. مستوى البطارية: يُشار إلى مستوى البطارية من خلال 4 شرائط. 2. عداد السرعة: يعرض السرعة الحالية للسكوتر. 3. ODO: إجمالي المسافة المقطوعة. 4. TRIP: مسافة الجلسة على حدة. 5. لمبة إشعال الكشافات. 6. المستوى 1 - ستعرض الشاشة 7. المستوى 2 - ستعرض الشاشة 8. المستوى 3 - ستعرض الشاشة 9. Cruise Control: الحفاظ على السرعة. يتم تنشيطه بعد الحفاظ على نفس السرعة لوضع ثوانٍ. سَتُصَدِرُ الشاشة زنباً قصيراً. 10. لمبة الخدمة: تشير إلى ضرورة إجراء الصيانة من قِبل خدمة الدعم الفني 11. لمبة Bluetooth: نشطة دائماً 	 <p>تنبه</p> <p>وظيفة البدء من الصفر: يتم تنشيط المُسرّع بمجرد أن تتجاوز سرعة التقدم 3 كم/ساعة</p>	<p>eSR2 eSR2 EVO Tuareg</p>

<p>1. مستوى البطارية: يُشار إلى مستوى البطارية من خلال 4 شرائط.</p> <p>2. عداد السرعة: يعرض السرعة الحالية للسكوتر.</p> <p>3. ODO: إجمالي المسافة المقطوعة.</p> <p>4. TRIP: مسافة الجلسة على حدة.</p> <p>5. لمبة إشعال الكشافات.</p> <p>6. المستوى 1 - ستعرض الشاشة رمز السائر.</p> <p>7. المستوى 2 - ستعرض الشاشة ECO.</p> <p>8. المستوى 3 - ستعرض الشاشة D.</p> <p>9. المستوى 4 - ستعرض الشاشة S.</p> <p>10. Cruise Control: الحفاظ على السرعة. يتم تنشيطه بعد الحفاظ على نفس السرعة لضع ثوانٍ. سَتُصدر الشاشة زنباً قصيراً.</p> <p>11. وحدة قياس السرعة: كم/س - ميل/ساعة</p>	<p>تنبيه ⚠️</p> <p>وظيفة البدء من الصفر: يتم تنشيط المُسرِّع بمجرد أن تتجاوز سرعة التقدم 3 كم/ساعة</p>	<p>eSRZ</p> <p>eSRZ</p> <p>Safe Ride</p>
---	--	--

مؤشرات الاتجاه (إن وجدت)		
الموديلات *		
<p>في الموديلات التي توجد بها مؤشرات الاتجاه، فإنه يتم وضعها عند طرفي المقود (الجانب الأيمن والجانب الأيسر).</p> <p>تفيد مؤشرات الاتجاه من أجل الإشارة بشكل فوري إلى أي تغيير في الاتجاه أثناء القيادة.</p> <p>تنبيه ⚠️</p> <p>قبل كل استخدام للمنتج، تأكد من التشغيل الصحيح لمؤشرات الاتجاه.</p>	<p>التشغيل:</p>	<p>eSR2</p> <p>eSR2 EVO</p> <p>Tuareg</p> <p>(الجانب الأيسر للمقود)</p>
<p>في الموديلات التي توجد بها مؤشرات الاتجاه، فإنه يتم وضعها عند طرفي المقود (الجانب الأيمن والجانب الأيسر).</p> <p>تفيد مؤشرات الاتجاه من أجل الإشارة بشكل فوري إلى أي تغيير في الاتجاه أثناء القيادة.</p> <p>تنبيه ⚠️</p> <p>قبل كل استخدام للمنتج، تأكد من التشغيل الصحيح لمؤشرات الاتجاه.</p>	<p>التشغيل:</p>	<p>eSRZ</p> <p>(الجانب الأيمن للمقود)</p> <p>eSRZ</p> <p>Safe Ride</p> <p>(الجانب الأيسر للمقود)</p>

- عند الاستخدام الأول، اشحن المنتج بنسبة 100%.
- قم بإجراء فحص لضغط الإطارات (اطلع على جانب الإطار للتعرف على القيمة الموصى بها). إذا لم يصل المنتج إلى نسبة 60% على الأقل من الكيلومترات المعلنة أو لم يصل إلى السرعة القصوى في الـ 3 أشهر الأولى من الاستخدام، فربما تكون العجلات قد فرغت مجدداً من الهواء، لذلك سيلزم استعادة الضغط على النحو المبين.
- قم بإجراء فحص وضبط للفرامل.
- قم بتشغيل الشاشة.
- ضع المنتج على سطح مستو.
- أمسك المقود بقوة بكلتا اليدين. اصعد على المنصة بقدم واحدة واستخدم الأخرى لإعطاء دفعة خفيفة لنفسك وتفيذ التسريع.

تنبيه



- وظيفة البداية من الصفر: يتم تشغيل المُسرِّع بمجرد أن تتجاوز سرعة التقدم 3 كم/ساعة.
- لدواعي السلامة، يتم ضبط المنتج مبدئيًا لتجنب بدء التشغيل من وضع الوقوف.
- عند قيادة المنتج، قم بإمالة الجسم في اتجاه القيادة أثناء الانعطاف وأدر المقود ببطء.
- من أجل إيقاف المنتج، حرر المُسرِّع واضغط على رافعة الفرملة.
- من أجل النزول، أوقف المنتج أولاً تمامًا. يمكن أن يؤدي النزول من على المنتج أثناء الحركة إلى حدوث إصابات.
- قبل كل استخدام، افحص الفرامل وتأكد من عدم تأكلها، افحص ضغط الإطارات (انظر إلى جانب الإطار للتعرف على القيمة الموصى بها)، تأكد من عدم تأكل العجلات، افحص المُسرِّع وحالة شحن البطارية.

موضع رافعة الفرامل

eSRZ / eSRZ Safe Ride (الجانب المقابل)	eSR2 / eSR2 EVO / Tuareg
 <p>يمكن ضبط وضعية ذراع المكبح إذا ما دعت الضرورة لذلك عبر فك البرغي الموجود في الوضعية السفلية (A). بمجرد ضبط الموضع اربط المسمار (A).</p>	 <p>من الممكن ضبط موضع رافعة الفرامل عندما تستدعي الضرورة ذلك عن طريق فك المسمار (A). بمجرد ضبط الموضع اربط المسمار (A).</p>

eSRZ

eSR2 / eSR2 EVO / Tuareg

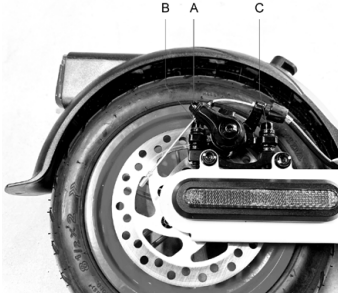

إذا كانت الفرامل مشدودة أكثر من اللازم أو مرتخية أكثر من اللازم، استخدم مفتاح سداسي لإرخاء المسمار (A)، ثم اضبط كابل الفرامل، (قم بتقصير كابل الفرامل نحو الأعلى إذا كانت الفرامل مشدودة أكثر من اللازم، إذا كانت الفرامل مرتخية أكثر من اللازم، قم بشد كابل الفرامل نحو الأسفل)، ثم أعد ربط المسمار (A). تأكد من المحاذاة الصحيحة بين كمامشة الفرامل والقرص. استخدم المسمارين (B) و (C) من أجل ضبط الموضع / المحاذاة على القرص إن لزم الأمر.



إذا كانت الفرامل مشدودة أكثر من اللازم أو مرتخية أكثر من اللازم، اعمل على إرخاء أو شد المسمار (A). إذا تبين أن رافعة الفرامل لينة أكثر من اللازم أو قاسية أكثر من اللازم حتى بعد اتباع الخطوة الأولى، فقد يلزم تكرار العملية حتى الوصول إلى ضبط مثالي.

7. الشئ والنقل

تأكد من أن السكوتر الكهربائي مطفأً. أمسك بعمود التوجيه الخاص بالمقود بيدك، اسحب الذراع، اثن عمود التوجيه الخاص بالمقود نحو المنصة وثبته.

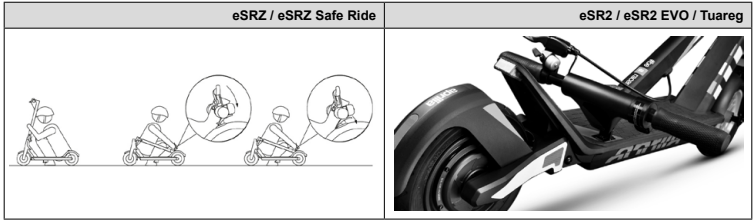

بعد الشئ، ارفع عمود التوجيه الخاص بالمقود مع الإمساك به بإحدى اليدين أو بكتفك.

تنبيه



تأكد من الإمساك بالمنتج بقوة أثناء النقل. إذا لم تكن متأكدًا من قدرتك على الحفاظ على وزن المنتج، فلا تواصل نقل المنتج مع رفعه. إذا تركت المنتج ليسقط فجأة، فإنه يمكن أن يتسبب في إصابات، والتي قد تكون خطيرة، وتلف.

8. مدة البطارية ومعدلات الأداء

تعتمد المدة القصوى للبطارية ومعدلات الأداء الخاصة بالعربة على متغيرات عديدة:

الأرض: تؤدي القيادة على أرضية ملساء إلى زيادة مدة البطارية ومعدلات الأداء بالمقارنة بالقيادة على طرق وعرة ومرتفعات. وزن المستخدم: كلما زاد الوزن، كلما انخفضت مدة البطارية ومعدلات أداء المركبة.

درجة الحرارة: تؤثر قيادة السكوتر في بيئة شديدة البرودة أو شديدة الحرارة على مدة البطارية ومعدلات الأداء.

السرعة ونمط القيادة: تزيد القيادة السلسة والثابتة من مدة البطارية. تؤدي عمليات التسارع والتباطؤ المستمرة والمناورات إلى تقليل مدة البطارية بشكل كبير. السرعة الأكثر انخفاضاً تطيل من مدة البطارية.

الصيانة: إن إعادة الشحن في الوقت المناسب والصيانة الصحيحة والفحص المنتظم لضغط الإطارات (انظر القيمة المرجعية في القسم 11) تزيد من مدة البطارية وتضمن معدلات أداء ثابتة مع مرور الوقت.

مستوى شحن البطارية يؤثر على معدلات الأداء، كلما انخفض مستوى الشحن كلما انخفضت معدلات الأداء الخاصة بالسرعة، خاصة في وجود مرتفعات.



في حالة وجود بقع على جسم المنتج، نظفها بقطعة قماش رطبة. إذا استمرت البقع، ضع عليها صابون محايد، نظفها بفرشاة، ثم امسحها بقطعة قماش رطبة. في حالة وجود خدوش على المكونات البلاستيكية، استخدم ورق صنفرة أو مادة كاشطة أخرى لإزالتها. لا تنظف المنتج بالكحول أو البنزين أو الكيروسين أو أية مذيبات كيميائية أخرى مسببة للتآكل ومتطايرة لتفادي إتلافه بشكلٍ جسيم. لا تغسل المنتج بخراطيم الماء ذات الضغط العالي. أثناء التنظيف، تأكد من أن المنتج مطفأ وأن كابل الشحن مفصول وأن السدادة المطاطية مغلقة نظراً لأن تغلغل المياه قد يؤدي إلى حدوث صعقات كهربائية أو مشاكل خطيرة أخرى. يمكن أن يؤدي تغلغل المياه في البطارية إلى أضرار بالدوائر الداخلية أو خطر الحريق أو الانفجار. إذا ساورك الشك بشأن تغلغل المياه في البطارية، توقف فوراً عن استخدام البطارية وأعدّها إلى خدمة الدعم الفني أو إلى الموزع من أجل فحصها. عند عدم استخدام المنتج، احفظه في مكان مغلق وجاف وبارد. لا تحفظه في الهواء الطلق أو داخل السيارة لفترة زمنية طويلة. يُسرع ضوء الشمس المفرط والسخونة والبرودة الشديديتين من شيخوخة الإطارات والتأثير سلباً على العمر التشغيلي لكل من المنتج والبطارية. لا تُعرضه للمطر أو الماء ولا تغمره ولا تغسله بالماء.

افحص بانتظام ربط العناصر المختلفة المربوطة بمسامير، وعلى وجه الخصوص محاور العجلات ونظام الثني والنقل ونظام التوجيه ونظام الكبح والحالة الجيدة للهيكل والشوكات ونظام التعليق. يمكن أن تفقد الصواميل وجميع أدوات التثبيت الأخرى المربوطة ذاتياً كفاءتها، لذلك من الضروري فحصها بشكل دوري وإحكام ربط هذه المكونات. مثل جميع المكونات الميكانيكية، يخضع هذا المنتج أيضاً للتآكل والإجهادات الشديدة. يمكن أن تتفاعل مواد ومكونات مختلفة مع التآكل والإجهاد بسبب الإجهادات بطرق مختلفة. إذا تم تجاوز العمر التشغيلي لأحد المكونات، فقد ينكسر فجأة، مما يتسبب في إلحاق إصابات بالقائد. يشير أي شكل من أشكال التشقق أو الخدش أو تغير اللون في المناطق شديدة الإجهاد إلى أنه قد تم الوصول إلى نهاية عمر المكون ويجب استبداله. افحص حالة تآكل الإطارات: يجب ألا توجد حالات قطع أو تشققات أو أجسام غريبة أو انتفاخ غير طبيعي أو نقص في الأجزاء أو أية تلفيات أخرى. بالنسبة لضغط الإطارات، يرجى الرجوع إلى القيمة الواردة في القسم 11 من دليل التعليمات هذا. لا تحاول فك أو إصلاح المنتج من تلقاء نفسك. يجب تنفيذ استبدال جميع مكونات السكوتر بواسطة خدمة الدعم الفني المعتمدة، لمزيد من المعلومات اتصل بالموزع في منطقتك أو تفضل بزيارة الموقع www.apriliasmartmovement.it/en

11. الوثيقة الفنية

eSR2 EVO		eSR2		معلومات عامة
		سيكة الألمونيوم		الهيكل
		الأمامي والخلفي		أنظمة التعليق
كود المنتج: AP-MO-210003 AP-MO-220006	كود المنتج: AP-MO-220004	كود المنتج: AP-MO-210002 AP-MO-210006 AP-MO-210008		السرعة
1L: ≥ 6 كم/ساعة 2L: ≥ 15 كم/ساعة 3L: ≥ 20 كم/ساعة (السرعة القصوى)*	1L: ≥ 6 كم/ساعة 2L: ≥ 15 كم/ساعة 3L: ≥ 20 كم/ساعة (السرعة القصوى)*	1L: ≥ 6 كم/ساعة 2L: ≥ 20 كم/ساعة 3L: ≥ 25 كم/ساعة (السرعة القصوى)*		
%24		%23		أقصى ميل**
مكبح أسطوانان أمامي وكهربائي خلفي		مكبح أسطوانان أمامي وكهربائي خلفي		الفرامل
10" مع إطار خارجي الضغط الموصى به: 36 رطل على البوصة المربعة / 2.5 بار		10" مع إطار خارجي الضغط الموصى به: 36 رطل على البوصة المربعة / 2.5 بار		الإطارات
100 كجم		120 كجم		أقصى حمل
القائد				
5-مئوية / 45% مئوية		5-مئوية / 45% مئوية		القدرة الاسمية للمحرك
IPX4		IPX4		القدرة القصوى للمحرك
حوالي 7/6 ساعات		حوالي 6/5 ساعات		الشاشة
حتى 60 كم		حتى 30 كم		البطارية
النظام الكهربائي				
500 واط؛ 0.5 كيلوواط عديم المسفرت، 22.9 نيوتن متر		0.35 كيلوواط؛ 350 واط عديم المسفرت، 19.6 نيوتن متر		حماية الجهد المنخفض
0.85 كيلوواط؛ 850 واط		0.55 كيلوواط؛ 550 واط		حد التيار الكهربائي
LED مدمجة بألوان		LED مدمجة بألوان		KERS
48 فولت 14.4 أمبير بالساعة 691 واط بالساعة		36 فولت 8 أمبير بالساعة 288 واط بالساعة		المصاييح
38 فولت		31 فولت		التشغيل
نعم		نعم		
ليد أمامي وخلفي		ليد أمامي وخلفي		
		بلوتوث مع التطبيق		
القياسات				
18.5 كجم		17 كجم		الوزن الصافي
21 كجم		20 كجم		الوزن القائم

* التزم دائمًا بقانون الطريق والقواعد السارية في هذا الصدد في بلد السير.
** تخضع لتغييرات بناءً على وزن القائد وظروف الطريق ودرجة الحرارة.

معلومات عامة	eSRZ	eSRZ Safe Ride
الهيكل	فولاذ وألمونيوم	فولاذ وألمونيوم
أنظمة التعليق	لا	لا
السرعة	كود المنتج: AP-MO-210005 AP-MO-210007 1L: ≥ 6 كم/ساعة 2L: ≥ 15 كم/ساعة 3L: ≥ 20 كم/ساعة 3L: ≥ 25 كم/ساعة (السرعة القصوى)*	كود المنتج: AP-MO-220003 1L: ≥ 6 كم/ساعة 2L: ≥ 10 كم/ساعة 3L: ≥ 15 كم/ساعة 3L: ≥ 20 كم/ساعة (السرعة القصوى)*
أقصى ميل**	%21	%21
الفرامل	مكبح إلكتروني أمامي وقرصي خلفي	مكبح إلكتروني أمامي وقرصي خلفي
الإطارات	8.5" مزودة بغرفة هواء أمامية وخلفية الضغط: 50 رطل على البوصة المربعة / 3.4 بار	8.5" مزودة بغرفة هواء أمامية وخلفية الضغط: 50 رطل على البوصة المربعة / 3.4 بار
أقصى حمل	100 كجم	100 كجم
القائد	اطلع على اللوائح السارية في بلدك	
حرارة التشغيل	-5° مئوية / 45° مئوية	-5° مئوية / 45° مئوية
مستوى الحماية	IPX5	IPX5
زمن الشحن	حوالي 4 ساعات	حوالي 4 ساعات
مدة البطارية**	حتى 20 كم	حتى 20 كم
النظام الكهربائي		
القدرة الاسمية للمحرك	0.3 كيلو وات؛ 300 وات بدون فرش	0.3 كيلو وات؛ 300 وات بدون فرش
القدرة القصوى للمحرك	0.45 كيلو وات؛ 450 وات	0.45 كيلو وات؛ 450 وات
الشاشة	LED مدمجة بألوان	LED
البطارية	36 فولت 6 أمبير بالساعة 216 واط بالساعة	36 فولت 6 أمبير بالساعة 216 واط بالساعة
حماية الجهد المنخفض	31 فولت ± 0.5 فولت	31 فولت ± 0.5 فولت
حد التيار الكهربائي	16 أمبير	16 أمبير
KERS	نعم	نعم
المصابيح	ليد أمامي وخلفي	ليد أمامي وخلفي
التشغيل	-	-
القياسات		
الوزن الصافي	13.8 كجم	14 كجم
الوزن القائم	16.9 كجم	17.1 كجم

* التزم دائمًا بقانون الطريق والقواعد السارية في هذا الصدد في بلد السير.
 ** تخضع لتغييرات بناءً على وزن القائد وظروف الطريق ودرجة الحرارة.

معلومات عامة		Tuareg
الهيكل		شبكة الألمونيوم
أنظمة التعليق		الأمامي والخلفي
السرعة	كود المنتج: AP-MO-220001 1L: ≥ 6 كم/ساعة 2L: ≥ 20 كم/ساعة 3L: ≥ 25 كم/ساعة (السرعة القصوى)*	كود المنتج: AP-MO-220005 1L: ≥ 6 كم/ساعة 2L: ≥ 15 كم/ساعة 3L: ≥ 20 كم/ساعة (السرعة القصوى)*
أقصى ميل**		14%
الفرامل		مكبح أسطواناني أمامي وكهربائي خلفي
الإطارات		10" للطرق الوعرة بإطار داخلي أمامي وخلفي الضغط: 50 رطل على البوصة المربعة / 3.4 بار
أقصى حمل		120 كجم
القائد		اطلع على اللوائح السارية في بلدك
حرارة التشغيل		-5° مئوية / 45° مئوية
مستوى الحماية		IPX5
زمن الشحن		حوالي 5 ساعات
مدة البطارية**		حتى 40 كم
النظام الكهربائي		
القدرة الاسمية للمحرك		0.35 كيلوواط؛ 350 واط عديم المسفرات، 19.6 نيوتن متر
القدرة القصوى للمحرك		0.55 كيلوواط؛ 550 واط
الشاشة		LED مدمجة بألوان
البطارية		36 فولت 10.4 أمبير بالساعة 374 واط بالساعة
حماية الجهد المنخفض		31 فولت \pm 1 فولت
حد التيار الكهربائي		17 أمبير
KERS		نعم
المصابيح		ليد أمامي وخلفي
التشغيل		بلوتوث مع التطبيق
القياسات		
الوزن الصافي		18 كجم
الوزن القائم		21 كجم

* التزم دائمًا بقانون الطريق والقواعد السارية في هذا الصدد في بلد السير.
** تخضع لتغييرات بناءً على وزن القائد وظروف الطريق ودرجة الحرارة.

12. حل المشكلات

الخطأ	السبب	الحل
المحرك لا يعمل	مشكلة كهربائية، وجود كود الخطأ	طلب الدعم الفني
عجلة التحريك لا تدور	مشكلة بالفرامل المحرك متوقف	اضبط الفرامل، إذا استمرت المشكلة، اطلب الدعم الفني تأكد من الربط الصحيح للعجلة، تأكد من دوران العجلة دون تشغيل المركبة. إذا استمرت المشكلة، اطلب الدعم الفني
ينطفئ المحرك أثناء التشغيل	ارتفاع حرارة المحرك وجود كود خطأ	أوقف العربة وانتظر حتى تبرد طلب الدعم الفني
بعد القيام بشحن المنتج، فإنه لا يعمل أو ينطفئ بعد بضعة كيلومترات	البطارية تالفة	طلب الدعم الفني
لا يتم شحن البطارية أو المنتج لا يعمل	مشاكل في التوصيل البطارية غير متصلة (الموديلات المزودة ببطارية قابلة للفك) البطارية فارغة البطارية تالفة مشاكل في لا يتم شاحن البطارية	طلب الدعم الفني تأكد مما إذا كان موصل التغذية الكهربائية متصل. اشحن البطارية بنسبة 100% طلب الدعم الفني استبدل شاحن البطارية

جدول أكواد الخطأ

كود الخطأ eSR2 / eSR2 EVO / Tuareg	الإشارة	الحل
E01	عطل بالمحرك	طلب الدعم الفني
E02	عطل في MOS بوحدة التحكم	طلب الدعم الفني
E03	عطل بحساس رافعة الفرامل	طلب الدعم الفني
E04	عطل بالمُسْرَع	طلب الدعم الفني
E05	حماية الجهد المنخفض	أعد شحن البطارية، إن لم يتم حل المشكلة، اطلب الدعم الفني
E06	خطأ بإشارة وحدة التحكم	طلب الدعم الفني
E07	الحماية من الجهد الزائد	أطفئ المركبة، انتظر بضع دقائق قبل إعادة تشغيل المركبة، إن تم إجراء إعادة الضبط
E08	عطل في خرج وحدة التحكم	طلب الدعم الفني

كود الخطأ eSRZ / eSRZ Safe Ride	الإشارة	الحل
E01	عطل بالمُسْرَع	طلب الدعم الفني
E02	عطل بحساس رافعة الفرامل	طلب الدعم الفني
E03	عطل بالمحرك	طلب الدعم الفني
E04	خطأ في الاتصال	طلب الدعم الفني
E05	خطأ جراء ارتفاع مفرط في درجة الحرارة	طلب الدعم الفني
E06	خطأ في وحدة التحكم	طلب الدعم الفني
E07	خطأ بالطور الكهربائي / التيار	طلب الدعم الفني
E08	خطأ في فلطية البطارية	أعد شحن البطارية، إن لم يتم حل المشكلة، اطلب الدعم الفني

يتحمل القائد المسؤولية عن جميع المخاطر المتعلقة بعدم استخدام الخوذة ومعدات الحماية الأخرى. يجب على القائد الالتزام باللوائح المحلية السارية بشأن:

1. الحد الأدنى للسفن المسموح به للقائد.
 2. القيود المفروضة على نوع القائدين الذين يجوز لهم استخدام المنتج
 3. الالتزام بجميع الجوانب التنظيمية الأخرى
- كما يجب على القائد الالتزام بالحفاظ على المنتج نظيفاً وفي حالة مثالية من الكفاءة والصيانة وتنفيذ فحوصات السلامة بجدية في نطاق اختصاصه، على النحو الموضح في الأقسام السابقة، بالإضافة عدم العبث بالمنتج بأية طريقة والحفاظ على جميع الوثائق المتعلقة بالصيانة.
- لا تتحمل الشركة المسؤولية عن الأضرار الناتجة ولا تتحمل، في جميع الأحوال، المسؤولية عن الأضرار التي تلحق بالأشياء أو الأشخاص في الحالات التي:
- استخدام المنتج بشكل غير مناسب أو غير مطابق لما ورد في دليل التعليمات؛
 - تعديل المنتج، بعد شرائه، أو العبث في كل أو بعض مكوناته.

في حالة حدوث خلل بالمنتج نتيجة أسباب لا تُعزى إلى سلوكيات خاطئة من قِبل القائد وفي حالة رغبتك في الإطلاع على شروط الضمان العامة، يُرجى الاتصال بالموزع في منطقتك أو زيارة الموقع www.apriliasmartmovement.it/en

تُسبغ دالماً من نطاق تطبيق الضمان القانوني للمنتجات التي ربما تعطلت أو أصيبت بالخلل نتيجة أحداثٍ عرضيةٍ وأحداثٍ تعزى إلى مسؤولية المشتري أو نتيجة استخدام المنتج بشكلٍ لا يتوافق مع الاستخدام المقصود به و/أو بشكلٍ لا يتوافق مع ما تنص عليه الوثائق الفنية المرفقة بالمنتج، أو نتيجة عدم ضبط الأجزاء الميكانيكية أو التآكل الطبيعي للمواد الاستهلاكية أو نتيجة أخطاء التجميع ونقص الصيانة و/أو نتيجة استخدام المنتج بشكلٍ لا يتوافق مع التعليمات.

على سبيل المثال، يُستبعد كلٌ مما يلي من الضمان القانوني المتعلق بالمنتجات:

- الأضرار والتلفيات الناتجة عن الصدمات أو السقوط العرضي أو الاصطدام أو الثقوب؛
 - الأضرار الناتجة عن الاستخدام أو التعرض أو التخزين في بيئة غير مناسبة (على سبيل المثال: وجود مطر و/أو طين، التعرض للرطوبة أو مصدر حرارة مفرطة، أو ملامسة الرمل أو مواد أخرى)؛
 - الأضرار الناتجة عن عدم الضبط للاستخدام على الطريق و/أو عدم صيانة الأجزاء الميكانيكية والمكابح القرصية الميكانيكية والمقود والإطارات، الخ؛ التركيب الخاطئ و/أو التجميع الخاطئ للأجزاء و/أو المكونات؛
 - التآكل الطبيعي للمواد الاستهلاكية: الفرامال القرصية الميكانيكية (مثل: الوسادات والكمشاشات والقرص والكابلات)، الإطارات، المنصات، الحشوات، المحامل، مصابيح الليد واللمبات الحامل، المقابض، واقيات الطين، الأجزاء المطاطية (المنصة)، ضفيرة موصلات الكابلات، الأقنعة والملصقات، الخ؛
 - الصيانة غير المناسبة و/أو الاستخدام غير المناسب لبطارية المنتج؛
 - العبث بأجزاء من المنتج و/أو إجهاؤها؛
 - الصيانة أو التعديل الخاطئين أو غير المناسبين للمنتج؛
 - الاستخدام غير المناسب للمنتج (على سبيل المثال: الحمل الزائد والاستخدام في المسابقات و/أو في الأنشطة التجارية من الإيجار أو التأجير)؛
 - عمليات الصيانة و/أو الإصلاح و/أو التدخلات الفنية على المنتج المنفذة من قِبل جهات خارجية غير مصرح لها؛
 - الأضرار والتلفيات التي تلحق بالمنتجات نتيجة النقل، إذا تم تنفيذه بمعرفة المشتري؛
 - الأضرار والتلفيات و/أو العيوب الناتجة عن استخدام قطع غيار غير أصلية.
- ندعوكم للإطلاع على الإصدار الأحدث من شروط الضمان المتاح على الموقع www.apriliasmartmovement.it/en/support

معالجة الجهاز الكهربائي أو الإلكتروني في نهاية عمره (تسري في جميع بلدان الاتحاد الأوروبي وفي أنظمة أوروبية أخرى مزودة بنظام الجمع المنفصل)

يشير هذا الرمز الموجود على المنتج أو على العبوة إلى أنه يجب عدم اعتبار المنتج نفايات منزلية عادية، وإنما يجب تسليمه إلى نقطة جمع مناسبة لإعادة تدوير الأجهزة الكهربائية والإلكترونية (نفايات الأجهزة الكهربائية والإلكترونية). إذا ضمنت التخلص الصحيح من هذا المنتج، فإنكم ستساهمون في الوقاية من العواقب السلبية المحتملة على البيئة والصحة والتي قد تنتج عن التخلص غير المناسب منه. يساعد إعادة تدوير المواد في الحفاظ على الموارد الطبيعية. لمزيد من المعلومات الأكثر تفصيلاً بشأن إعادة تدوير هذا المنتج والتخلص منه، يمكنك الاتصال بالخدمة المحلية للتخلص من النفايات أو نقطة البيع التي اشتريته منها.

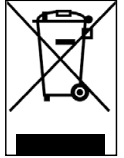

في جميع الأحوال، يلزم تنفيذ التخلص وفقاً للوائح السارية في بلد الشراء. على وجه الخصوص، يجب على المستهلكين الالتزام بعدم التخلص من نفايات الأجهزة الكهربائية والإلكترونية كنفايات حضرية، وإنما يتعين عليهم المشاركة في الجمع المنفصل لهذا النوع من النفايات عبر طريقتين للتسليم:

- لدى مراكز الجمع البلدية (تسمى أيضاً الساحات البيئية والجزر البيئية)، مباشرة أو عبر خدمات الجمع التابعة للبلدية، حيثما توفرت؛
- لدى نقاط بيع الأجهزة الكهربائية والإلكترونية الجديدة.

يجوز هنا تسليم نفايات الأجهزة الكهربائية والإلكترونية ذات الأبعاد الصغيرة (التي لا يتجاوز الجانب الأطول بها 25 سم) مجاناً، بينما يجوز تسليم المنتجات الأكبر حجماً بطريقة 1 مقابل 1، أي عن طريق تسليم المنتج القديم عند شراء واحد جديد ذي وظائف مكافئة. بالإضافة إلى ذلك، يتم ضمان طريقة 1 مقابل 1 دائماً أثناء شراء المستهلك لجهاز كهربائي وإلكتروني جديد، بغض النظر عن حجم مخلفات الأجهزة الكهربائية والإلكترونية.

في حالة التخلص غير القانوني من الأجهزة الكهربائية أو الإلكترونية، قد يتم تطبيق العقوبات المنصوص عليها في اللوائح السارية بشأن حماية البيئة (اللوائح الإيطالية، من الضروري الإطلاع على اللوائح السارية في بلد الاستخدام/التخلص من المركبة). إذا كانت نفايات الأجهزة الكهربائية والإلكترونية تحتوي على بطاريات أو مراكمات الطاقة، فإنه يجب إزالتها وإخضاعها لجمع نوعي منفصل.

معالجة البطاريات المنتهية (تسري في جميع دول الاتحاد الأوروبي وفي أنظمة أوروبية أخرى مزودة بنظام الجمع المنفصل)

يشير هذا الرمز الوارد على المنتج أو على العبوة إلى أنه يجب عدم اعتبار البطارية نفايات منزلية عادية. في بعض أنواع البطاريات، قد يُستخدم هذا الرمز إلى جانب رمز كيميائي. تتم إضافة الرموز الكيميائية للرئيق (Hg) أو الرصاص (Pb) إذا كانت البطارية تحتوي على رئيق بنسبة أكثر من 0.0005% أو على رصاص بنسبة أكثر من 0.004%. إذا ضمنت التخلص الصحيح من البطاريات، فإنكم ستساهمون في الوقاية من العواقب السلبية المحتملة على البيئة والصحة والتي قد تنتج عن التخلص غير المناسب منها. يساعد إعادة تدوير المواد في الحفاظ على الموارد الطبيعية. في حالة المنتجات التي تتطلب توصيلاً ثابتاً ببطارية داخلية، لدواعي السلامة أو الأداء أو حماية البيانات، فإنه لا يجب استبدالها إلا من قبل عمالة الدعم الفني المؤهلة.

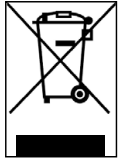

قمر بتسليم المنتج في نهاية عمره إلى نقاط الجمع المناسبة للتخلص من الأجهزة الكهربائية والإلكترونية: يضمن هذا أيضاً أن تتم معالجة البطارية الموجودة بداخله بشكل صحيح. لمزيد من المعلومات الأكثر تفصيلاً بشأن التخلص من البطارية المنتهية أو المنتج، يمكنك الاتصال بالخدمة المحلية للتخلص من النفايات أو نقطة البيع التي اشتريته منها. في جميع الأحوال، يلزم تنفيذ التخلص وفقاً للوائح السارية في بلد الشراء.

Ovaj priručnik vrijedi za sljedeće električne romobile:

eSR2, eSR2 EVO, eSRZ, eSRZ Safe Ride, Tuareg

Priručnik za uporabu

AP-MO-000001 rev. 2

Prijevod originalnih uputa

Hvala što ste odabrali ovaj proizvod.

Za informacije, tehničku podršku, pomoć i konzultacije s općim uvjetima jamstva obratite se svom prodavaču ili posjetite web stranicu www.apriliasmartmovement.it/en/

Kazalo

1. Sigurnosne upute
2. Sadržaj pakiranja i montaža
3. Pregled proizvoda
4. Punjenje baterije
5. Informacije o komandama / Upravljačka ploča
6. Brzi vodič
7. Presavijanje i nošenje
8. Domet i izvedbe
9. Čuvanje, održavanje i čišćenje
10. Konfiguracija aplikacije
11. Tehnički list
12. Rješavanje problema
13. Odgovornost i opći uvjeti jamstva

1. Sigurnosne upute

VAŽNO! Pažljivo pročitajte i slijedite sljedeće upute prije upotrebe proizvoda. Sačuvajte ovaj priručnik za dalje potrebe ili nove korisnike.

Odvajite vrijeme da naučite osnovne prakse kako biste izbjegli ozbiljne nesreće koji se mogu dogoditi u prvih nekoliko mjeseci. Obratite se svom prodavaču za odgovarajuću podršku o pravilnom korištenju proizvoda ili za preporuku odgovarajućoj organizaciji za obuku.

Tvrтка odbija bilo kakvu izravnu ili neizravnu odgovornost koja proizlazi iz zlouporabe proizvoda, nepridržavanja cestovnih propisa i uputa u ovom priručniku, nesreća i sporova uzrokovanih nepoštivanjem propisa i nezakonitim radnjama.

Ovaj proizvod je namijenjen samo za rekreaciju, namijenjen je samo jednoj osobi, a ne za prijevoz putnika, stoga ga ne može koristiti više od jedne osobe u isto vrijeme.

Nemojte ni na koji način mijenjati svrhu rabljenja vozila, ovaj proizvod nije prikladan za vratolomije, natjecanja, prijevoz predmeta, vuču drugih vozila ili dodataka.

Il Električni skuter o morate koristiti s oprezom, uvijek poštujući pravila propisanih Zakonom o autocestama zemlje u kojoj prometujete, kako biste izbjegli opasnosti i vodili najveću brigu o sebi i drugima.



Zahtjevi za vožnju:

Model romobila	eSR2	eSR2 EVO	eSRZ	eSRZ Safe Ride	Tuareg
Šifra proizvoda bez pokazivača smjera	AP-MO-210002	AP-MO-210003	AP-MO-210005	-	-
Šifra proizvoda s uključenim pokazivačima smjera	AP-MO-210006 AP-MO-210008 AP-MO-220004	AP-MO-220006	AP-MO-210007 AP-MO-220003	-	-
Šifra proizvoda s dvostrukom kontrolom kočnice	-	-	-	AP-MO-220009	AP-MO-220001 AP-MO-220005
MIN težina (kg)	30	30	30	30	30
MAKSIMALNA težina (kg)	100	100	100	100	120
MIN starost *	14	14	14	14	14
MAX starost *	65	65	65	65	65
MIN visina (cm)	120	120	120	120	120
MAX visina (cm)	200	200	200	200	200

* Prije uporabe proizvoda provjerite i pridržavajte se važećih lokalnih propisa u vezi s minimalnom dopuštenom dobi za vozača, ograničenja u vezi s vrstom vozača koji mogu koristiti proizvod i samom uporabom ove vrste proizvoda.

A-ponderirana razina zvučnog tlaka (buke) emisije u uhu vozača je ispod 70 dB (A).

Grafički oblik sigurnosnih upozorenja

Za prepoznavanje sigurnosnih poruka u ovom priručniku koristit će se sljedeći grafički signalni simboli. Imaju funkciju privlačenja pozornosti čitatelja/korisnika u svrhu ispravne i sigurne uporabe proizvoda.

**PAŽNJA****Obratite pozornost**

Naglašava pravila koja treba poštovati kako biste izbjegli oštećenje proizvoda i/ili spriječili pojavu opasnih situacija.

**OPASNOST****Preostali rizici**

Ističe nazočnost opasnosti koje uzrokuju preostale rizike na koje korisnik mora obratiti pozornost kako bi izbjegao ozljede ili materijalnu štetu.

Opće obavijesti**PAŽNJA**

Važno je imati na umu da kada ste na javnom mjestu ili na cesti, čak i ako doslovce slijedite ovaj priručnik, niste imuni na ozljede uzrokovane prekršajima ili neprikladnim radnjama poduzetim s drugim vozilima, preprekama ili ljudima. Pogrešna uporaba proizvoda ili nepoštivanje uputa u ovom priručniku može uzrokovati ozbiljnu štetu.

Ovaj proizvod je električno vozilo. Što brže vozite, dulji je put kočenja. Naglo kočenje na skliskim, blatnim, mokrim ili zaleđenim cestama može uzrokovati okretanje kotača i gubitak ravnoteže. Morate održavati odgovarajuću brzinu i siguran razmak od drugih vozila ili pješaka. Budite posebice oprezni kada vozite po nepoznatim cestama. Nemojte otvarati postolje dok koristite proizvod, opasnost od ozbiljnih osobnih ozljeda i oštećenja proizvoda.

**PAŽNJA**

Na mokrim cestama put kočenja se povećava, a prijanjanje značajno smanjuje u usporedbi sa suhim cestama!

Vozite opreznije, poštujujte udaljenosti!

Radi vlastite sigurnosti uvijek nosite: kacigu, štitnike za koljena i laktove kako biste se zaštitili od padova i ozljeda tijekom vožnje proizvoda. Prigodom posudbe proizvoda neka vozač obuče sigurnosnu opremu i objasni mu kako upravljati vozilom. Kako biste izbjegli ozljede, nemojte posuđivati proizvod osobama koje ga ne znaju koristiti. Prije uporabe proizvoda uvijek nosite cipele.

Djeca se ne smiju igrati s romobilom ili njegovim dijelovima, niti im se smije dopustiti čišćenje ili održavanje.

Prilikom vožnje proizvodom pazite da ne prestrašite djecu i pješake. Kada prolazite iza njih, upozorite ih zvoncem i usporite minimalnom brzinom od 6 km/h.

**PAŽNJA****Informacije o frekvenciji:**

Radni frekvencijski pojas Bluetooth® uređaja je između 2,4000 GHz i 2,4835 GHz.

Maksimalna radiofrekvencijska snaga koja se prenosi u frekvencijskim pojasima je 100 mW.

Upute za vožnju i upozorenja

Uvjeti	Ispravna uporaba / namjena	Nepravilna uporaba
Vozači	Jedan	Više osoba, s djecom ili životinjama
Sigurnosna oprema	Kaciga, štitnici za koljena, štitnici za laktove, reflektirajuća jakna	Bez opreme
Provjere prije vožnje	Prije svake upotrebe provjerite kočnice i njihovu istrošenost, provjerite tlak u gumama (pogledajte bočnu stranu gume za preporučenu vrijednost), istrošenost kotača, akcelerator, indikatore, svjetla i stanje napunjenosti akumulatora. Ako primijetite bilo kakve neuobičajene zvukove ili bilo kakve anomalije, nemojte koristiti proizvod i obratite se svom prodavaču ili ovlaštenoj službi za tehničku pomoć	Bez provjere proizvoda prije vožnje Koristite proizvod u nazočnosti buke i anomalija

Uvjeti	Ispravna uporaba / namjena	Nepravilna uporaba
Hodajte gurajući proizvod	Nemojte ubrzavati Gurati hodanjem na pješačkim prijelazima U pješačkim zonama, ako nije opremljeno načinom za pješake (6 km/h) U prenapučenim područjima	Pritisnite akcelerator Gurajte vozilo na pješačkim prijelazima Gurajte vozilo u pješačkim zonama ako nije opremljeno načinom za pješake (6 km/h) Vožnja vozila u prepunim mjestima
Iz stacionarnog	Osoba koja vozi ovaj proizvod mora biti u stanju lako postaviti obje noge na tlo držeći upravljač na ispravnoj visini	Nemogućnost održavanja proizvoda stabilnim i uravnoteženim. Sjediti na proizvodu dok radi ili miruje
Vožnja u normalnim uvjetima	Bez predmeta koji vise s upravljača	Predmeti koji vise s upravljača uzrokuju nestabilnost i mogu smetati tijekom manevara
	Vožnja s obje ruke na upravljaču.	Vožnja s jednom rukom ili bez ruku
	Nemojte koristiti uređaje poput telefona, pametnih satova, glazbenih playera, slušalice	Upotreba uređaja kao što su telefoni, pametni satovi, glazbeni playeri, slušalice
	Vožnja s obje noge udobno i sigurno preko podnožja	Vožnja s jednom ili dvije noge izvan podnožja Zabranjeno je stavljati i koncentrirati težinu na stražnji blatobran.
	Vožnja s kacigom i zaštitnom opremom	Vožnja bez kacige i zaštitne opreme
	Vožnja lako dostupnim, glatkim i čvrstim cestama, izbjegavanje područja s gustim prometom ili prenapučena područja: npr. namjenska biciklistička staza, površine s glatkim kolnikom	Vožnja autocestom, međugradskim cestama Vožnja po prometnim cestama Vožnja po nogostupima Vožnja u prepučenim mjestima Vožnja po vrlo lošim cestama Vožnja blizu: usjeka, strmina, luka, mora, jezera i rijeka
	Poštujte lokalne propise koji su na snazi i prometne propise	Nepoštivanje važećih propisa i zakona o autocestama
	Uvijek gledajte naprijed i budite svjesni svih prepreka, vozila i pješaka u blizini	Ometanje tijekom vožnje
Promijenite smjer pazeći da vas vide, usporite U svakom slučaju, predvidite putanju i smanjite brzinu, poštujući cestovne propise i najugroženije učesnike u saobraćaju Uvijek koristite pokazivače smjera ako se nalaze na proizvodu	Iznenadna promjena smjera velikom brzinom, a da niste sigurni da vas vide Istodobno kočenje i skretanje čini vozilo nestabilnim Ne upotrebljavanje pokazivača smjera	
Usporite u prisustvu pješaka Koristite način za pješake u pješačkim zonama (6 km/h) Na svoju nazočnost upozorite zvonom	Ubrzavanje ili održavanje stalne brzine u prisutnosti pješaka Vožnja bez korištenja načina za pješake u pješačkim zonama (6 km/h) Ne upozoravanje na svoju nazočnost zvončetom	
Neravni uvjeti na cesti: uspornici / stepenice / neravna površina ceste	Vožnja umjerenom brzinom Lagano savijte koljena radi bolje amortizacije udarca pri prelasku neravne površine.	Vožnja velikom brzinom Ubrzavanje preko ležećih policajaca i neravnina, spuštanje niz stepenice, preskakanje prepreka, penjanje po rubnicima, vožnja ukočeno.

Uvjeti	Ispravna uporaba / namjena	Nepravilna uporaba
Ponašanje: u zavojima, nizbrdici, u nazočnosti prepreka, vozila u blizini i pješaka	Držite se sigurne udaljenosti Prestanite ubrzavati Kočite i usporite Vozite umjerenom brzinom i sigurno kočite Pripazite na vrata vozila i druge visinske prepreke	Ne poštujete sigurnosnu udaljenost Ubrzavanje Vožnja velikom brzinom, naglo kočenje Prolaženje ispod visinskih prepreka
Uvjeti vidljivosti	Vozite samo ako ima dovoljno svjetla za sigurnu vožnju. U slučaju vožnje u nepovoljnim svjetlosnim uvjetima (od pola sata nakon zalaska sunca, tijekom cijelog razdoblja mraka, a također i tijekom dana, ako atmosferski uvjeti onemogućuju preglednost ceste, ako prolazite kroz tunele) ne zaboravite uključiti svjetla proizvoda i nosite reflektirajući prsluk ili naramenice.	Vožnja u nepovoljnim svjetlosnim uvjetima s ugašenim svjetlima i bez rabljenja reflektirajuće jakne ili naramenica.
Vremenski uvjeti	Vožnja po optimalnim vremenskim uvjetima (bez kiše)	Vožnja u nepovoljnim uvjetima: po kiši, snijegu, ledu ili blatu na cesti, jakom vjetru, magli.
Parkiranje	Na odgovarajućim područjima bez ometanja cirkulacije vozila i pješaka Na glatkim površinama, osiguravajući stabilnost Isključite proizvod i uvijek koristite uređaj protiv krađe Koristite isporučeni tronožac	Posvuda, blokiranje kretanja vozila i pješaka Na neravnim površinama i bez osiguravanja stabilnosti Ostaviti proizvod uključen, bez nadzora bez uređaja protiv krađe
Baviti se ekstremnim sportovima/ vratolomijama	NE	DA Vožnja blizu: usjeka, strmina, luka, mora, jezera i rijeka Vožnja preko lokvi Utrkivanje s drugim vozilima
Izložiti proizvod jakim udarcima	NE	DA Bacanje preko stvari ili ljudi, bacanje sa stepenica ili odozgo

Što učiniti nakon pada:

Provjerite radi li poluga akceleratora ispravno. Da biste to učinili, nekoliko puta ubrzajte i usporite.

Uvijek provjerite rade li kočnice ispravno. Da biste to učinili, siđite s proizvoda, gumite proizvod naprijed i zakočite kako biste bili sigurni da reagira na vaše komande.

Provjerite jesu li sve komponente vozila na mjestu i dobro pričvršćene.

Provjerite istrošenost i tlak u gumama (pogledajte bočnu stranu gume za preporučanu vrijednost).



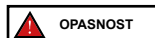

Provjerite istrošenost kočnica i sajli.



Kočnice se mogu zagrijati tijekom upotrebe. Ne dirajte ih nakon upotrebe.

Sastavljeni proizvod, upravljač treba instalirati pomoću odgovarajućih vijaka koji se nalaze u pakiranju.

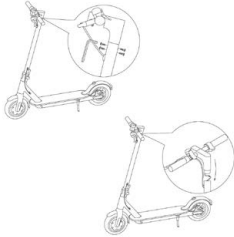

2. Sadržaj pakiranja i montaža

Model	Referentna slika	U pakiranju	Montiranje upravljača
eSR2 eSR2 EVO		1x punjač 2X vijci M5 i 2 podloške 1X imbus ključ 3	
eSRZ eSRZ Safe Ride		1x punjač 4x vijka 1x Adapter za napuhavanje guma 3x imbus ključevi 1x fiksni ključ	
Tuareg		1x punjač 2X vijci M5 i 2 podloške 1X imbus ključ 3	

Potrebne radnje:

- Izvadite proizvod iz pakiranja
- Otvorite postolje i provjerite stabilnost proizvoda
- Otvorite ručicu upravljača i osigurajte je zatvaranjem ručice sklopivog mehanizma
- Spojite kabel za napajanje zaslona na glavni kabelski svežanj (ako je potrebno)
- Ugradite upravljač na polugu (nemojte stegnuti kablove)
- Zategnite vijke na stupu upravljača s isporučеним ključem
- Podesite sklopivi mehanizam stupa upravljača* (ako je potrebno)

Stabilnost stupa upravljača

Model	Referentna slika	* Prilagodba
eSR2 eSR2 EVO Tuareg		Unutar mehanizma nalazi se šesterokutni vijak. Ako se ručka upravljača čini nestabilnom nakon sklapanja, podesite vijak mehanizma tako da ga zavrnете unutra ili van dovoljno da povećate stabilnost ručke.
eSRZ eSRZ Safe Ride		Unutar mehanizma nalazi se šesterokutni vijak. Ako se ručka upravljača čini nestabilnom nakon sklapanja, podesite vijak mehanizma tako da ga zavrnете unutra ili van dovoljno da povećate stabilnost ručke.



PAŽNJA

Ispravno sastavite proizvod. U slučaju da tijekom postavljanja primijetite bilo kakve nedostatke u proizvodnji, nejasne korake ili poteškoće u samom postavljanju ili prilagodbama, nemojte voziti vozilo i obratite se svom prodavaču ili posjetite web stranicu www.apriliasmartmovement.it/en/ za primanje tehničke pomoći.

Nemojte koristiti pribor i/ili dodatne dijelove koje nije odobrio proizvođač.

Držite djecu podalje od plastičnih dijelova (uključujući materijale za pakiranje) i malih dijelova koji mogu uzrokovati gušenje.

Zabranjeno je modificirati ili transformirati proizvod ili njegove dijelove na bilo koji način, to bi moglo oštetiti učinkovitost, strukturu i uzrokovati štetu. Uklonite sve oštre rubove uzrokovane nepravilnom uporabom, lomom ili oštećenjem proizvoda. Ako primijetite bilo kakve nedostatke u proizvodnji, neuobičajene zvukove ili anomalije, nemojte voziti vozilo i kontaktirajte svog prodavača ili posjetite web stranicu www.apriliasmartmovement.it/en/ za tehničku pomoć.

3. Pregled proizvoda

S ciljem kontinuiranog tehnološkog razvoja, proizvođač zadržava pravo izmjene proizvoda bez prethodne najave, bez automatskog ažuriranja ovog priručnika.

Za informacije i konsultacije s revizijama ovog priručnika posetite internet stranicu www.apriliasmartmovement.it/en/

eSR2 - eSR2 EVO



1. Zaslona
2. Ručica kočnice
3. Kontrola pokazivača smjera (ako postoji)
4. Kuka za zatvaranje
5. Oslonac za noge
6. Spojnica za zatvaranje
7. Glavno svjetlo
8. pogonski kotač
9. Stražnja amortizirana vilica
10. Okvir
11. Stalak
12. Priključak za punjenje (suprotna strana)
13. Slobodni kotač
14. Bubaš kočnica
15. Prednja amortizirana vilica
16. Mehanizam za sklapanje
17. Prijektor
18. Akcelerator

eSRZ



1. Zaslona
2. Spojnica za zatvaranje
3. Ručica kočnice s zvonom
4. Oslonac za noge
5. Kuka za zatvaranje
6. Glavno svjetlo
7. Disk kočnica
8. Slobodni kotač
9. Stalak
10. Priključak za punjenje
11. pogonski kotač
12. Okvir
13. Mehanizam za sklapanje
14. Prijektor
15. Akcelerator

eSRZ Safe Ride

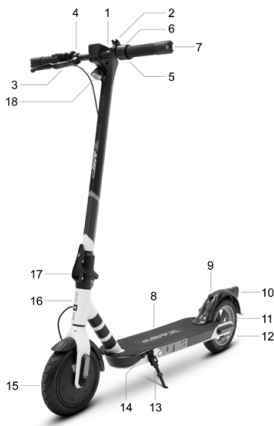

1. Zaslón
2. Kuka za zatvaranje
3. Ručica kočnice s zvoncem
4. Akcelerator
5. Kontrola električne kočnice
6. Kontrola pokazivača smjera
7. Pokazivač smjera
8. Oslonac za noge
9. Kuka za zatvaranje stupa upravljača
10. Glavno svjetlo
11. Disk kočnica
12. Slobodni kotač
13. Stalák
14. Prikliučak za punjenje
15. pogonski kotač
16. Okvir
17. Mehanizam za sklapanje
18. Prijektor

Tuareg



1. Zaslón
2. Ručica kočnice
3. Kontrola pokazivača smjera
4. Kuka za zatvaranje
5. Oslonac za noge
6. Spojnica za zatvaranje stupa upravljača
7. Glavno svjetlo
8. pogonski kotač
9. Stražnja amortizirana vilica
10. Okvir
11. Stalák
12. Prikliučak za punjenje (suprotna strana)
13. Slobodni kotač
14. Bujanj kočnica
15. Prednja amortizirana vilica
16. Mehanizam za sklapanje
17. Prijektor
18. Akcelerator
19. Pokazivač smjera
20. Ručica kočnice

4. Punjenje baterije

Progodom prve uporabe napunite proizvod do 100%. Provjerite jesu li proizvod, punjač i priključak za punjenje suhi.

Upute

- Otvorite postolje
- Isključite proizvod

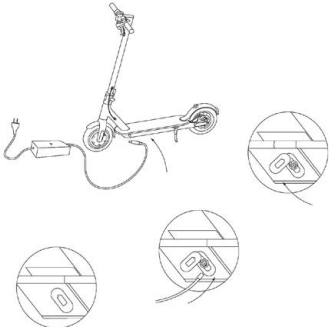
Model	Referentna slika	Upute
eSR2 eSR2 EVO Tuareg		<ul style="list-style-type: none"> - Uklonite gumeni poklopac s utičnice za punjenje - Najprije spojite punjač u utičnicu, a zatim u priključak za punjenje - Kada je proizvod potpuno napunjen, svjetlo na punjaču mijenja se iz crvenog (punjenje) u zeleno (punjenje završeno) - Nakon punjenja prvo isključite punjač iz priključka za punjenje, a zatim iz zidne utičnice - Zatvorite gumenu zaštitu priključka za punjenje
eSRZ eSRZ Safe Ride		<ul style="list-style-type: none"> - Uklonite gumeni poklopac s utičnice za punjenje - Najprije spojite punjač u utičnicu, a zatim u priključak za punjenje. - Kada je proizvod potpuno napunjen, svjetlo na punjaču mijenja se iz crvenog (punjenje) u zeleno (punjenje završeno). - Nakon punjenja prvo isključite punjač iz priključka za punjenje, a zatim iz zidne utičnice. - Zatvorite gumenu zaštitu priključka za punjenje.

**PAŽNJA**

Za ponovno punjenje ovog proizvoda koristite SAMO isporučeni punjač

Model	Model punjača	Izlazni napon	Vrijeme punjenja
eSR2	HLT-180-4201500	42 V – 1,5 A	5-6 h
eSR2 EVO	HLT-180-5462000	54 V – 2,0 A	6-7 h
eSRZ	FY0684201500	42 V – 1,5 A	4-5 h
eSRZ Safe Ride			
Tuareg	HLT-180-4202000	42 V – 2 A	5 h

Rabljenje bilo koje druge vrste punjača može oštetiti proizvod ili predstavljati druge potencijalne rizike.

Nikada ne punitite proizvod bez nadzora. Ne uključujte proizvod tijekom punjenja.

Nakon svake uporabe potpuno napunite bateriju kako biste produljili njezin vijek trajanja. Ne punitite proizvod odmah nakon uporabe. Ostavite proizvod da se ohladi jedan sat prije ponovnog punjenja.

Proizvod se ne smije puniti tijekom duljeg razdoblja. Prekomjerno punjenje skraćuje vijek trajanja baterije i nosi dodatne potencijalne rizike.

Preporučljivo je ne dopustiti da se vozilo potpuno isprazni kako biste izbjegli oštećenje baterije.

Šteta uzrokovana produljenim izostankom punjenja nepovratna je i nije pokrivena ograničenim jamstvom. Nakon što dođe do oštećenja, baterija se ne može ponovno puniti (zabranjeno je rastavljanje baterije od strane nekvalificiranog osoblja, jer to može uzrokovati strujni udar, kratki spoj ili čak veće sigurnosne incidente). Ako ste neko vrijeme odsutni, primjerice na odmoru, i povjeravate uređaj nekome drugome, ostavite ga u djelomično napunjenom stanju (20-50% napunjenosti), a ne do kraja.

Redovito provodite vizualni pregled punjača i kabela punjača. Ako je kabel punjača očito oštećen, nemojte ga koristiti kako biste izbjegli daljnje oštećenje i/ili rizik, kontaktirajte nas radi zamjene.

Upozorenja o bateriji

Baterija se sastoji od litij-ionskih ćelija i kemijskih elemenata koji su opasni za zdravlje i okoliš. Nemojte koristiti proizvod ako emitira mirise, tvari ili pretjeranu toplinu. Nemojte odlagati proizvod ili bateriju s kućnim otpadom. Krajnji korisnik je odgovoran za zbrinjavanje električne i elektroničke opreme i baterija sukladno svim važećim propisima.

Izbjegavajte uporabu rabljenih, neispravnih i/ili neoriginalnih baterija drugih modela ili marki.

**OPASNOST**

Ne ostavljajte bateriju blizu vatre ili izvora topline. Opasnost od požara i eksplozije.

Nemojte otvarati ili rastavljati bateriju ili udarati, bacati, bušiti ili pričvršćivati predmete na bateriju.



Ne dirajte tvari koje su iscurile iz baterije jer sadrže opasne tvari. Ne dopustite djeci ili kućnim ljubimcima da dodiruju bateriju.



Nemojte prepuniti ili kratko spojiti bateriju. Opasnost od požara i eksplozije.

Nemojte uranjati niti izlagati bateriju vodi, kiši ili drugim tekućinama. Ne izlažite bateriju izravnoj sunčevoj svjetlosti, pretjeranoj toplini ili hladnoći (na primjer, ne ostavljajte proizvod ili bateriju u automobilu na izravnoj sunčevoj svjetlosti dulje vrijeme), okruženju koje sadrži eksplozivne plinove ili plamen.

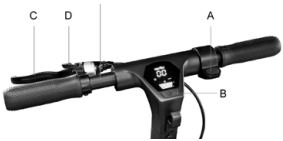

Nemojte nositi niti skladištiti bateriju zajedno s metalnim predmetima kao što su ukosnice, ogrlice itd. Kontakt između metalnih predmeta i kontakata baterije može uzrokovati kratke spojeve koji mogu dovesti do tjelesnih ozljeda ili smrti.

5. Informacije o komandama / Upravljačka ploča

eSR2 / eSR2 EVO / Tuareg	eSRZ / eSRZ Safe Ride
<p>Uključivanje pokazivača smjera (ako postoje)</p>  <p>Akcelerator (A): pritisnite prema dolje za ubrzanje.</p> <p>Tipka za uključivanje (B): Pritisnite za uključivanje/isključivanje proizvoda.</p> <p>Ručica kočnice (C): stisnite ručicu za kočenje</p> <p>Promjena razine brzine: jednom pritisnite tipku (B) za odabir željene razine.</p> <p>Brzo pritisnite 3 uzastopna puta za promjenu km/h u mph.</p> <p>Brzo pritisnite 4 uzastopna puta za promjenu ODO u TRIP.</p> <p>Svjetla: dvaput pritisnite gumb (B) da biste ih uključili/isključili.</p> <p>Zvonce: jednom pritisnite gumb (D) za aktiviranje.</p>	<p>Uključivanje pokazivača smjera (ako postoje)</p>  <p>Akcelerator (A): pritisnite prema dolje za ubrzanje.</p> <p>Tipka za uključivanje (B): pritisnite 2 sekunda za uključivanje/isključivanje proizvoda.</p> <p>Ručica kočnice (C): stisnite ili pritisnite prema dolje za kočenje.</p> <p>Promjena razine brzine: dvaput pritisnite tipku (B) za odabir željene razine.</p> <p>Svjetla: jednom pritisnite gumb (B) da biste ih uključili/isključili.</p> <p>ODO/Trip: pritisnite gumb (B) 3 puta za promjenu načina rada Km/h-Mph: pritisnite gumb (B) 4 puta za promjenu načina rada</p>

Model	Referentna slika	Simboli
eSR2 eSR2 EVO Tuareg	 <p>1. Razina baterije: razina baterije označena je s 4 crtice.</p> <p>2. Brzinomjer: Prikazuje trenutnu brzinu romobila.</p> <p>3. ODO: Ukupna prijeđena udaljenost.</p> <p>4. TRIP: Udaljenost jedne vožnje.</p> <p>5. Svjetlosni indikator uključenih svjetala.</p> <p>6. Razina 1 - Zaslon će prikazati 1</p> <p>7. Razina 2 - Zaslon će prikazati 2</p> <p>8. Razina 3 - Zaslon će prikazati 3</p> <p>9. Tempomat: Održavanje brzine. Aktivira se nakon održavanja iste brzine nekoliko sekundi. Zaslon će emitirati kratak zvuk.</p> <p>10. Svjetlosni indikator za servis: označava potrebno održavanje od strane servisne službe</p> <p>11. Bluetooth indikator: uvijek uključeno</p> <div style="border: 1px solid black; padding: 5px; display: inline-block;">  PAŽNJA </div> <p>Funkcija Zero Start: Akcelerator počinje raditi kada brzina kretanja naprijed prijeđe 3 km</p>	

<p>eSRZ</p> <p>eSRZ</p> <p>Safe Ride</p>	 <p>PAŽNJA</p> <p>Funkcija Zero Start: Akcelerator počinje raditi kada brzina kretanja naprijed prijeđe 3 km</p>	<ol style="list-style-type: none"> 1. Razina baterije: razina baterije označena je s 4 crtice. 2. Brzinomjer: Prikazuje trenutnu brzinu romobila. 3. ODO: Ukupna prijeđena udaljenost. 4. TRIP: Udaljenost jedne vožnje. 5. Svjetlosni indikator uključениh svjetala. 6. Razina 1 - Zaslon će prikazati simbol pješaka. 7. Razina 2 - Zaslon će pokazati ECO. 8. Razina 3 - Zaslon će pokazati D. 9. Razina 4 - Zaslon će pokazati S. 10. Tempomat: Održavanje brzine. Aktivira se nakon održavanja iste brzine nekoliko sekundi. Zaslon će emitirati kratak zvuk. 11. Mjerna jedinica brzine: km/h - Mph
--	--	--

Pokazivači smjera (ako su prisutni)		
Modeli *		
<p>eSR2</p> <p>eSR2 EVO</p> <p>Tuareg</p> <p>(lijeva strana upravljača)</p>	 <p>Pokretanje:</p> 	<p>Na modelima na kojima su prisutni, pokazivači smjera su postavljeni na kraju upravljača (desna i lijeva strana).</p> <p>Pokazivači smjera potrebni su za brzo i učinkovito signaliziranje svake promjene smjera tijekom vožnje.</p> <p>PAŽNJA</p> <p>Prije svake upotrebe proizvoda provjerite ispravnost rada pokazivača smjera.</p>
<p>eSRZ</p> <p>(desna strana upravljača)</p> <p>eSRZ</p> <p>Safe Ride</p> <p>(lijeva strana upravljača)</p>	<p>Pokretanje:</p> 	<p>Na modelima na kojima su prisutni, pokazivači smjera su postavljeni na kraju upravljača (desna i lijeva strana).</p> <p>Pokazivači smjera potrebni su za brzo i učinkovito signaliziranje svake promjene smjera tijekom vožnje.</p> <p>PAŽNJA</p> <p>Prije svake upotrebe proizvoda provjerite ispravnost rada pokazivača smjera.</p>

6. Brzi vodič

- Progodom prve uporabe napunite proizvod do 100%.
- Provjerite tlak u gumi (pogledajte bočnu stranu gume za preporučanu vrijednost). U slučaju da proizvod ne postigne najmanje 60% deklariranih km ili ne postigne maksimalnu brzinu u prva 3 mjeseca rabljenja, vjerojatno je da su se kotači ponovno ispuhali, stoga će biti potrebno obnoviti tlak kako je naznačeno.
- Provjerite i namjestite kočnice.
- Uključite zaslon.
- Stavite proizvod na ravnu površinu.
- Čvrsto držite bučicu objema rukama. Stanite na oslonac za noge jednom nogom, a drugom se lagano pogurajte i ubrzajte.



PAŽNJA

Funkcija Zero Start: akcelerator počinje raditi kada brzina naprijed prijeđe 3 km/h.

Iz sigurnosnih razloga, proizvod je inicijalno postavljen da spriječi pokretanje iz mjesta.

- Kada vozite proizvod, nagnite svoje tijelo u smjeru vožnje prigodom okretanja i polako okrećite upravljač.
- Da biste zaustavili proizvod, otpustite akcelerator, pritisnite poluge
- Za spuštanje najprije potpuno zaustavite proizvod. Silazak s proizvoda koji se kreće može uzrokovati ozljede.
- Prije svake uporabe provjerite kočnice i njihovu istrošenost, provjerite tlak u gumama (pogledajte bočnu stranu gume za preporučanu vrijednost), istrošenost kotača, akcelerator i napunjenost akumulatora.

Položaj ručice kočnice

eSR2 / eSR2 EVO / Tuareg



Po potrebi je moguće podesiti položaj ručice kočnice kroz točku (A). Nakon što je položaj podešen, zategnite vijak (A).

eSRZ / eSRZ Safe Ride (suprotna strana)

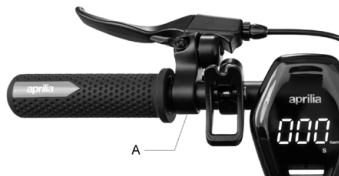

Po potrebi je moguće podesiti položaj ručice kočnice odvrtnjem vijka u donjem položaju (A). Nakon što je položaj podešen, zategnite vijak (A).

eSR2 / eSR2 EVO / Tuareg

eSRZ



Ako je kočnica prezategnuta ili prelabava, otpustite ili zategnite vijak (A).

Ako se ručica kočnice čini premekanom ili pretvrdom čak i nakon prvog koraka, može biti potrebno ponoviti postupak dok se ne postigne optimalna postavka.

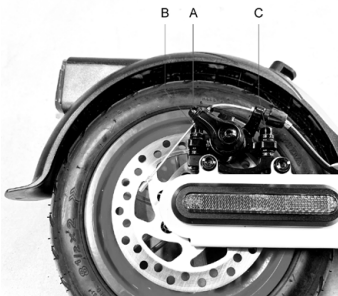

U slučaju da je kočnica previše zategnuta ili prelabava, imbus ključem otpustite vijak (C), zatim podesite sajlu kočnice (skratite sajlu kočnice prema gore ako je prečvrsto. je prelabavo, povucite kočnicu kabel prema dolje), a zatim ponovno zategnite vijak (C).

Provjerite ispravno poravnanje između čeljusti kočnice i diska. Koristite vijke (B) i (C) za podešavanje položaja/ poravnanja na disku ako je potrebno.

7. Presavijanje i nošenje

Provjerite je li električni romobil isključen. Jednom rukom držite ručicu upravljača, povucite ručicu, preklopite ručicu prema podnožju i učvrstite.

eSR2 / eSR2 EVO / Tuareg	eSRZ / eSRZ Safe Ride
	

Nakon sklapanja, podignite držeći polugu upravljača jednom ili objema rukama.



PAŽNJA

Pazite da čvrsto držite proizvod tijekom transporta. Ako niste sigurni da možete održati težinu proizvoda, nemojte nastaviti transport s podignutim proizvodom. Ako iznenada padne, proizvod može izazvati ozbiljne ozljede i oštetiti se.

8. Domet i izvedbe

Maksimalni domet i performanse vozila ovise o nekoliko varijabli:

Teren: Vožnja po glatkom kolniku rezultira većim dometom i performansama nego vožnja po neravnim cestama i brdima.

Težina korisnika: što je veća težina, manji je domet i lošije su performanse vozila.

Temperatura: vožnja romobila u vrlo hladnom ili vrućem okruženju utječe na domet i performanse.

Brzina i stil vožnje: glatka i stalna vožnja produžava domet. Kontinuirana ubrzanja, usporavanja i manevri uvelike smanjuju domet. Niža brzina proširuje domet.

Održavanje: blagovremeno punjenje, pravilno održavanje i redovne provjere pritiska u gumama (pogledajte referentnu vrijednost u odjeljku 11) povećavaju domet i osiguravaju konstantne izvedbe tijekom vremena.

Razina napunjenosti baterije utječe na izvedbu, što je niža razina, niža će biti brzina, osobito pri penjanju uzbrdo.

9. Čuvanje, održavanje i čišćenje



PAŽNJA

Ako na tijelu proizvoda ima mrlja, obrišite ih vlažnom krpom. Ako mrlje i dalje postoje, nanosite na njih blagi sapun, iščetkajte ih malom četkom, a zatim obrišite vlažnom krpom. Ako na plastičnim dijelovima ima ogrebotina, uklonite ih brusnim papirom ili drugim abrazivnim materijalom. Ne čistite proizvod alkoholom, benzinom, kerozinom ili drugim korozivnim i hlapljivim kemijskim otapalima kako biste izbjegli ozbiljno oštećenje proizvoda. Ne perite proizvod mlazom vode pod visokim tlakom. Tijekom čišćenja provjerite je li proizvod isključen, kabel za punjenje isključen i gumeni poklopac zatvoren jer prodiranje vode može uzrokovati strujni udar ili druge ozbiljne probleme. Prodiranje vode u bateriju može uzrokovati oštećenje unutarnjih strujnih krugova, opasnost od požara ili eksplozije. Ako posumnjate da je voda ušla u bateriju odmah prestanite s njenom uporabom i odnesite je u službu nakon prodaje kod svog prodavača radi provjere.

Kada se proizvod ne koristi, držite ga u zatvorenom prostoru na suhom i hladnom mjestu. Nemojte ga držati na otvorenom ili u automobilu dulje vrijeme. Pretjerana sunčeva svjetlost, pregrijavanje i pretjerana hladnoća ubrzavaju starenje guma i ugrožavaju vijek trajanja i proizvoda i baterije. Nemojte ga izlagati kiši ili vodi, niti ga uranjati i prati vodom.

Redovito provjeravajte zategnutost raznih vijčanih elemenata, posebice osovina kotača, sklopivog i transportnog sustava, upravljačkog sustava, kočionog sustava, dobro stanje okvira, vilica i ovjesa. Maticе i svi ostali samozatezni elementi mogu izgubiti svoju učinkovitost, stoga je potrebno povremeno provjeriti i zategnuti te komponente.

Kao i sve mehaničke komponente, ovaj je proizvod također podložan habanju i velikom opterećenju. Različiti materijali i komponente mogu na različite načine reagirati na trošenje ili zamor od naprezanja. Ako je vijek trajanja neke komponente prekoračen, može iznenada puknuti, uzrokujući ozljeđu vozača. Bilo kakav oblik pukotine, ogrebotine ili promjene boje na područjima pod velikim opterećenjem ukazuje na to da je životni vijek komponente istekao i da se mora zamijeniti.

Provjerite stanje istrošenosti guma: ne smije biti posjekotina, pukotina, stranih tijela, abnormalnih oteklina, dijelova koji nedostaju i drugih oštećenja. Za tlak u gumama pogledajte vrijednost u odjeljku 11 ovog priručnika s uputama.

Ne pokušavajte sami rastaviti ili popraviti proizvod. Zamjenu svih komponenti skutera mora izvršiti ovlašteni servis za tehničku pomoć, a za više informacija kontaktirajte svog prodavača ili posjetite web stranicu www.apriliasmartmovement.it/en/

10. Konfiguracija aplikacije

Ovaj se proizvod može kombinirati s aplikacijom Aprilia Smart Movement. Aplikacija vam omogućuje upravljanje proizvodom izravno s vašeg pametnog telefona.

Skenirajte QR KOD kako biste preuzeli i instalirali aplikaciju. Ako aplikacija nije pronađena, preporučljivo je da je potražite na svojoj referentnoj usluzi aplikacija.

Ispod su proizvodi opremljeni Bluetoothom koji se mogu upariti s aplikacijom Aprilia Smart Movement: Aprilia eSR2, Aprilia eSR2 EVO, Tuareg.

Ovaj se proizvod može kombinirati s aplikacijom Aprilia Smart Movement. Aplikacija vam omogućuje upravljanje proizvodom izravno s vašeg pametnog telefona.



Otvorite aplikaciju i slijedite upute na referentnoj usluzi aplikacije.

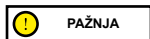

Aplikacija može zahtijevati različita dopuštenja potrebna za rabljenje i funkcionalnost same aplikacije.

Inačica aplikacije je možda ažurirana na vašoj usluzi aplikacija. Preporučamo da stalno provjeravate ažuriranja aplikacija kako biste iskoristili prednosti novih značajki i da uvijek instalirate najnovije izdanje aplikacije na svoj uređaj.

Ne koristite uređaj tijekom vožnje.

11. Tehnički list

Opće informacije	eSR2	eSR2 EVO	
Okvir	Legura aluminija		
Amortizeri	prednji i stražnji		
Brzina	Šifra proizvoda: AP-MO-210002 AP-MO-210006 AP-MO-210008 L1: ≤ 6 km/h L2: ≤ 20 km/h L3: ≤ 25 km/h (maks. brzina)*	Šifra proizvoda: AP-MO-220004 L1: ≤ 6 km/h L2: ≤ 15 km/h L3: ≤ 20 km/h (maks. brzina)*	Šifra proizvoda: AP-MO-210003 AP-MO-220006 L1: ≤ 6 km/h L2: ≤ 15 km/h L3: ≤ 20 km/h (maks. brzina)*
Maksimalni nagib**	23%	24%	
Kočnice	Prednja doboš kočnica i stražnja električka kočnica		
Gume	10" sa zračnicom Preporučeni tlak: 36 psi / 2.5 bar		
Maksimalno opterećenje	120 kg	100 kg	
Vozač	Provjerite zakone koji su na snazi u vašoj zemlji		
Radna temperatura	-5°C / 45°C		
Razina zaštite	IPX4		
Vrijeme punjenja	oko 5/6 sati	oko 6/7 sati	
Autonomija**	do 30km	do 60km	
Električni sustav			
Nazivna snaga motora	0,35 kW; 350 W Brushless, 19,6 Nm	500 W; 0,5 kW Brushless, 22,9 Nm	
Maksimalna snaga motora	0,55 kW; 550 W	0,85 kW; 850 W	
Zaslon	Integrirani LED u boji		
Baterija	36V 8Ah 288Wh	48V 14.4Ah 691Wh	
Zaštita od niskog napona	31V	38V	
Ograničenje struje	17A		
KERS	da	da	
Svjetla	LED prednja i stražnja		
Funkcionalnost	Bluetooth s aplikacijom		
Mjere			
Neto težina	17 kg	18,5 kg	
Bruto težina	20 kg	21 kg	

* Uvijek poštujujte prometne propise i propise koji su na snazi u zemlji u kojoj prometujete.

** Podložno varijacijama ovisno o težini vozača, uvjetima na cesti i temperaturi.

Opće informacije	eSRZ	eSRZ Safe Ride
Okvir	čelik i aluminij	čelik i aluminij
Amortizeri	ne	ne
Brzina	Šifra proizvoda: AP-MO-210005 AP-MO-210007 L1: ≤ 6 km/h L2: ≤ 15 km/h L3: ≤ 20 km/h L4: ≤ 25 km/h (maks. brzina)*	Šifra proizvoda: AP-MO-220003 L1: ≤ 6 km/h L2: ≤ 10 km/h L3: ≤ 15 km/h L4: ≤ 20 km/h (maks. brzina)*
Maksimalni nagib**	21%	21%
Kočnice	Prednja elektronska kočnica i stražnja disk kočnica	Prednja elektronska kočnica i stražnja disk kočnica
Gume	8,5" s prednjim i stražnjim zračnicama Tlak: 50 psi / 3.4 bar	8,5" s prednjim i stražnjim zračnicama Tlak: 50 psi / 3.4 bar
Maksimalno opterećenje	100 kg	100 kg
Vozač	Provjerite zakone koji su na snazi u vašoj zemlji	
Radna temperatura	-5°C / 45°C	-5°C / 45°C
Razina zaštite	IPX5	IPX5
Vrijeme punjenja	oko 4 sata	oko 4 sata
Autonomija**	Do 20 km	Do 20 km
Električni sustav		
Nazivna snaga motora	0,3 kW; 300 W bez četkica	0,3 kW; 300 W bez četkica
Maksimalna snaga motora	0,45 kW; 450 W	0,45 kW; 450 W
Zaslon	Integrirani LED u boji	LED
Baterija	36V 6Ah 216Wh	36V 6Ah 216Wh
Zaštita od niskog napona	31 V ± 0,5 V	31 V ± 0,5 V
Ograničenje struje	16A	16A
KERS	da	da
Svjetla	LED prednja i stražnja	LED prednja i stražnja
Funkcionalnost	-	-
Mjere		
Neto težina	13,8 kg	14 kg
Bruto težina	16,9 kg	17,1 kg

* Uvijek poštujujte prometne propise i propise koji su na snazi u zemlji u kojoj prometujete.

** Podložno varijacijama ovisno o težini vozača, uvjetima na cesti i temperaturi.

Opće informacije		Tuareg	
Okvir	aluminijaska legura		
Amortizeri	prednji i stražnji		
Brzina	Šifra proizvoda: AP-MO-220001 L1: ≤ 6 km/h L2: ≤ 20 km/h L3: ≤ 25 km/h (maks. brzina)*	Šifra proizvoda: AP-MO-220005 L1: ≤ 6 km/h L2: ≤ 15 km/h L3: ≤ 20 km/h (maks. brzina)*	
Maksimalni nagib**	14%		
Kočnice	Prednja doboš kočnica i stražnja električka kočnica		
Gume	10" terenski s prednjim i stražnjim zračnicama Tlak: 50 psi / 3.4 bar		
Maksimalno opterećenje	120 kg		
Vozač	Provjerite zakone koji su na snazi u vašoj zemlji		
Radna temperatura	-5°C / 45°C		
Razina zaštite	IPX5		
Vrijeme punjenja	oko 5 sati		
Autonomija**	Do 40 km		
Električni sustav			
Nazivna snaga motora	0,35 kW; 350 W Brushless, 19,6 Nm		
Maksimalna snaga motora	0,55 kW; 550 W		
Zaslon	Integrirani LED u boji		
Baterija	36 V 10,4 Ah 374 Wh		
Zaštita od niskog napona	31 V ± 1 V		
Ograničenje struje	17A		
KERS	da		
Svjetla	LED prednja i stražnja		
Funkcionalnost	Bluetooth s aplikacijom		
Mjere			
Neto težina	18 kg		
Bruto težina	21 kg		

* Uvijek poštujujte prometne propise i propise koji su na snazi u zemlji u kojoj prometujete.

** Podložno varijacijama ovisno o težini vozača, uvjetima na cesti i temperaturi.

12. Rješavanje problema

Greška	Uzrok	Rješenje
Motor ne radi	Električni problem, postoji kod pogreške	Zatražite tehničku pomoć
Pogonski kotač se ne okreće	Problem u kočnicama Motor je blokiran	Podesite kočnice, ako se problem nastavi, zatražite tehničku pomoć Provjerite je li kotač dobro zategnut, provjerite okreće li se kotač bez paljenja vozila. Ako se problem nastavi zatražite tehničku pomoć
Motor se gasi dok radi	Pregrijavanje motora Prisutnost koda greške	Zaustavite vozilo i pričekajte da se ohladi Zatražite tehničku pomoć
Nakon punjenja, proizvod se ne pali ili se gasi nakon nekoliko km	Oštećena baterija	Zatražite tehničku pomoć
Baterija se ne puni ili se proizvod ne uključuje	Problemi s vezom Baterija nije spojena (modeli s uklonjivom baterijom) Baterija je prazna Oštećena baterija Problemi s punjačem	Zatražite tehničku pomoć Provjerite je li priključak za napajanje priključen. Napunite bateriju do 100% Zatražite tehničku pomoć Zamijenite punjač

Tablica kodova grešaka

Kod greške eSRZ / eSR2 EVO / Tuareg	Upute	Rješenje
E01	Kvar motora	Zatražite tehničku pomoć
E02	Kvar MOS-a upravljačke jedinice	Zatražite tehničku pomoć
E03	Kvar senzora ručice kočnice	Zatražite tehničku pomoć
E04	Kvar akceleratora	Zatražite tehničku pomoć
E05	Zaštita od niskog napona	Napunite bateriju, ako nije riješeno, zatražite tehničku pomoć
E06	Greška signala upravljačke jedinice	Zatražite tehničku pomoć
E07	Zaštita od prenapona	Ako dođe do resetiranja, isključite vozilo i pričekajte nekoliko minuta prije ponovnog pokretanja
E08	Kvar OP kontrolera	Zatražite tehničku pomoć

Kod greške eSRZ / eSRZ Safe Ride	Upute	Rješenje
E01	Kvar akceleratora	Zatražite tehničku pomoć
E02	Kvar senzora ručice kočnice	Zatražite tehničku pomoć
E03	Kvar motora	Zatražite tehničku pomoć
E04	Greška u komunikaciji	Zatražite tehničku pomoć
E05	Greška pregrijavanja	Zatražite tehničku pomoć
E06	Greška upravljačke jedinice	Zatražite tehničku pomoć
E07	Greška faze / struje	Zatražite tehničku pomoć
E08	Pogreška napona baterije	Napunite bateriju, ako nije riješeno, zatražite tehničku pomoć

13. Odgovornost i opći uvjeti jamstva

Vozač preuzima sve rizike povezane s nekorisćenjem kacige i druge zaštitne opreme.

Vozač je obavezan pridržavati se važećih lokalnih propisa koji se odnose na:

1. minimalnu dopuštenu dob za vozača,
2. ograničenja u pogledu vrste vozača koji mogu koristiti proizvod
3. na sve ostale regulatorne aspekte

Vozač je, također, obavezan održavati proizvod čistim i u savršenom stanju učinkovitosti i održavanja, marljivo provoditi sigurnosne provjere za koje je odgovoran kao što je opisano u prethodnim odjeljcima, ne remetiti proizvod ni na koji način i čuvati svu dokumentaciju vezanu uz održavanje.

Tvrtka nije odgovorna za nastalu štetu i ni na koji način nije odgovorna za štetu nanesenu stvarima ili osobama u slučajevima kada:

- proizvod koristi nepropisno ili nije u skladu s uputama u uputama za uporabu;
- proizvod, nakon kupnje, izmijenjen ili neovlašteno u svim ili nekim njegovim.

U slučaju kvara proizvoda iz razloga koji se ne mogu pripisati nepravilnom ponašanju vozača, obratite se centru za podršku ili posjetite stranicu www.apriliasmartmovement.it/en/

Svi kvarovi ili kvarovi uzrokovani slučajnim događajima i/ili koji se mogu pripisati odgovornosti klijenta ili uporabom proizvoda koja nije sukladna njegovom namjenom i/ili kako je navedeno u dokumentaciji uvijek su isključeni iz opsega Pravnog jamstva Proizvoda, tehnike priključene na proizvod, ili zbog neuspjeha podešavanja mehaničkih dijelova, prirodnog trošenja potrošnog materijala ili uzrokovano pogreškama pri sklapanju, nedostatkom održavanja i/ili uporabom istih koji nisu sukladni uputama.

Na primjer, sljedeće se treba smatrati izuzetima iz Pravnog jamstva koje se odnosi na proizvode:

- uzrokovana udarcima, slučajnim padovima ili sudarima, probodima;
- uzrokovana upotrebom, izlaganjem ili skladištenjem u neprikladnom okruženju (npr.: prisutnost kiše i/ili blata, izloženost vlazi ili pretjeranoj toplini, kontakt s pijeskom ili drugim tvarima);
- oštećenja nastala usljed nepodešavanja za stavljanje na put i/ili održavanje mehaničkih dijelova, mehaničkih disk kočnica, upravljača, guma itd.; pogrešno postavljanje i/ili nepravilno postavljanje dijelova i/ili komponenti;
- prirodno trošenje potrošnih materijala: mehaničke disk kočnice (npr.: jastučići, čeljusti, disk, sajle), gume, oslonci za noge, brtve, ležajevi, LED svjetla i žarulje, postolje, ručke, blatobrani, gumeni dijelovi (podnožje), kabelski snopovi konektora, prednje ploče i naljepnice itd.;
- nepravilno održavanje i/ili nepravilna uporaba baterije proizvoda;
- neovlašteno diranje i/ili nametanje dijelova proizvoda;
- neispravno ili neadekvatno održavanje ili modifikacija proizvoda;
- korištenje proizvoda (npr.: prekomjerno opterećenje, korištenje u natjecanjima i/ili za iznajmljivanje ili komercijalne aktivnosti iznajmljivanja);
- održavanje, popravke i/ili tehničke intervencije na Proizvodu koje provode neovlaštene treće strane;
- oštećenje Proizvoda prouzrokovano transportom, ako ga izvrši Kupac;
- i/ili kvarovi koji proizlaze iz uporabe neoriginalnih rezervnih dijelova.

Pozivamo vas da pogledate najnoviju inačicu jamstvenih uvjeta raspoloživih na stranici www.apriliasmartmovement.it/en/support/

 **PAŽNJA**

Obrada električnog ili elektroničkog uređaja na kraju njegovog životnog vijeka (primjenjivo u svim zemljama Europske unije i drugim europskim sustavima s posebnim sustavima za prikupljanje)

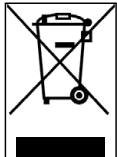

Ovaj simbol na proizvodu ili pakiranju označava da se s proizvodom ne smije postupati kao s uobičajenim kućnim otpadom, već ga treba predati na odgovarajuće sabirno mjesto za recikliranje električne i elektroničke opreme (WEEE).

Osiguravanjem pravilnog zbrinjavanja ovog proizvoda pomoći ćete u sprječavanju mogućih negativnih posljedica za okoliš i ljudsko zdravlje, koje bi inače mogle biti uzrokovane neprikladnim zbrinjavanjem ovog proizvoda. Recikliranje materijala pomaže u očuvanju prirodnih resursa.

Za detaljnije informacije o recikliranju i odlaganju ovog proizvoda možete se obratiti lokalnoj službi za zbrinjavanje otpada ili prodajnom mjestu gdje ste ga kupili.

U svakom slučaju, zbrinjavanje se mora provesti sukladno važećim zakonima u zemlji kupnje.

Konkretno, potrošači su obvezni ne odlagati WEEE kao komunalni otpad, već moraju sudjelovati u odvojenom prikupljanju ove vrste otpada na dva načina dostave:

- U općinskim sabirnim centrima (također zvanim Eko-parcele, ekološki otoci), izravno ili preko sabirnih službi komunalnih poduzeća, gdje su one raspoložive;
- Na prodajnim mjestima nove električne i elektroničke opreme.

Ovdje, veoma male stavke vrste WEEE (čija je najdulja strana manja od 25 cm) mogu se ostaviti besplatno dok se veće mogu ostaviti na temelju 1-za-1, tj. možete ostaviti staru stavku kada kupite novu koja ima istu funkciju.

Nadalje, metoda 1 na 1 uvijek je zajamčena prigodom kupnje novog EEE od strane potrošača, bez obzira na veličinu WEEE.

U slučaju nelegalnog odlaganja električne ili elektroničke opreme, moguće je primjenjivati kazne koje su date trenutnim zakonodavstvom o zaštiti okoliša (talijanska uredba; provjerite uredbe na snazi u zemlji uporabe/ odlaganja vozila).

Ako WEEE sadrži baterije ili akumulatore, oni se moraju ukloniti i podvrgnuti posebnom diferenciranom prikupljanju.

 **PAŽNJA**

Postupanje s istrošenim baterijama (primjenjivo u svim zemljama Europske unije i drugim europskim sustavima s posebnim sustavima za prikupljanje)

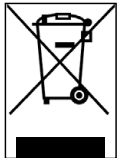

Ovaj simbol na proizvodu ili pakiranju pokazuje da se pakiranje ne treba tretirati kao normalni kućni otpad. Na nekim vrstama baterija ovaj se simbol može koristiti u kombinaciji s kemijskim simbolom.

Kemijski simboli za živu (Hg) ili olovo (Pb) dodaju se ako baterija sadrži više od 0,0005% žive ili 0,004% olova.

Osiguravanjem pravilnog zbrinjavanja istrošenih baterija pomoći ćete u sprječavanju mogućih negativnih posljedica za okoliš i ljudsko zdravlje koje bi inače mogle nastati nepravilnim rukovanjem otpadom. Recikliranje materijala pomaže u očuvanju prirodnih resursa. U slučaju proizvoda koji zbog sigurnosti, izvedbi ili zaštite podataka zahtijevaju stalnu vezu s unutarnjom ćelijom/baterijom, treba je zamijeniti samo kvalificirano servisno osoblje.

Proizvod na kraju njegovog životnog vijeka odnesite na sabirna mjesta prikladna za odlaganje električne i elektroničke opreme: to osigurava da se i baterija unutar nje ispravno postupa.

Za detaljnije informacije o zbrinjavanju istrošenih baterija ili proizvoda, možete se obratiti lokalnoj službi za zbrinjavanje otpada ili prodajnom mjestu gdje ste ga kupili.

U svakom slučaju, zbrinjavanje se mora provesti sukladno važećim zakonima u zemlji kupnje.

Acest manual este valabil pentru următoarele trotinete electrice:

eSR2, eSR2 EVO, eSRZ, eSRZ Safe Ride, Tuareg

Manual de utilizare

AP-MO-000001 rev. 2

Traducerea instrucțiunilor originale

Vă mulțumim că ați ales acest produs.

Pentru informații, suport tehnic, asistență și pentru consultarea condițiilor generale de garanție, vă rugăm să contactați distribuitorul propriu sau să vizitați site-ul web www.apriliasmartmovement.it/en/

Cuprins

1. Instrucțiuni de siguranță
2. Conținutul pachetului și modul de asamblare
3. Prezentarea produsului
4. Încărcarea bateriei
5. Informații cu privire la comenzi/Panou de control
6. Ghid rapid
7. Îndoiiți și transportați
8. Autonomie și performanță
9. Depozitare, întreținere și curățare
10. Configurare aplicație
11. Fișa tehnică
12. Probleme și soluții
13. Condiții generale de răspundere și garanție

1. Instrucțiuni de siguranță

IMPORTANT! Citiți și urmați cu atenție următoarele instrucțiuni înainte de a utiliza produsul. Păstrați acest manual pentru consultări ulterioare sau pentru utilizatorii noi.

Acordați-vă suficient timp pentru a învăța elementele de bază pentru utilizare pentru a evita eventualele incidente grave care ar putea avea loc în primele luni. Pentru a obține asistență adecvată cu privire la modul de utilizare corectă a produsului sau pentru a fi îndrumat către o organizație de formare corespunzătoare, contactați distribuitorul dumneavoastră.

Societatea își declină orice responsabilitate directă sau indirectă care decurge din utilizarea greșită a produsului, nerespectarea atât a legislației rutiere, cât și a instrucțiunilor din acest manual, a accidentelor și a litigiilor cauzate de nerespectarea reglementărilor și ca urmare a acțiunilor ilegale.

Acest produs este destinat utilizării în scopuri recreative, pentru a fi folosit de o singură persoană și nu pentru transportul de pasageri, deci nu poate fi utilizat de mai multe persoane în același timp.

Nu schimbați în niciun fel scopul de utilizare a vehiculului. Acest produs nu este potrivit pentru cascadorii, competiții, transport de obiecte, tractarea altor vehicule sau atașamente.

Trotineta electrică trebuie utilizată cu prudență, respectând întotdeauna regulile impuse de Codul Rutier al țării în care este utilizată, pentru a evita pericolele și pentru a avea grijă maximă de sine și de ceilalți.

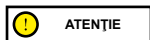

ATENȚIE

Cerințe de conducere:

Model trotinetă	eSR2	eSR2 EVO	eSRZ	eSRZ Safe Ride	Tuareg
Cod produs fără indicator stânga-dreapta	AP-MO-210002	AP-MO-210003	AP-MO-210005	-	-
Cod produs cu indicator stânga-dreapta	AP-MO-210006 AP-MO-210008 AP-MO-220004	AP-MO-220006	AP-MO-210007 AP-MO-220003	-	-
Cod produs cu comandă dublă de frână	-	-	-	AP-MO-220009	AP-MO-220001 AP-MO-220005
Greutate MIN (Kg)	30	30	30	30	30
Greutate MAX (Kg)	100	100	100	100	120
Vârsta MIN *	14	14	14	14	14
Vârsta MAX *	65	65	65	65	65
Înălțime (cm) MIN	120	120	120	120	120
Înălțime (cm) MAX	200	200	200	200	200

* Înainte de a utiliza produsul, verificați și respectați reglementările locale în vigoare în ceea ce privește vârsta minimă permisă pentru șofer, restricțiile privind tipul de șoferi care pot utiliza produsul și utilizarea produsului în sine.

Nivelul de presiune sonoră (zgomot) de emisie ponderat A la urechea conducătorului este sub 70 dB(A).

Forma grafică a avertismentelor de siguranță

Pentru a identifica mesajele de siguranță din acest manual, vor fi utilizate următoarele simboluri grafice de semnalizare. Acestea au funcția de a atrage atenția cititorului/utilizatorului în scopul utilizării corecte și sigure a produsului.

**ATENȚIE****Fiți foarte atenți**

Evidențiază regulile de respectat pentru evitarea deteriorării produsului și/sau pentru prevenirea apariției unor situații periculoase.

**PERICOL****Riscuri reziduale**

Evidențiază prezența pericolelor care provoacă riscuri reziduale și cărora utilizatorul trebuie să le acorde atenție pentru a evita producerea de răni sau pagube materiale.

Avertismente generale**ATENȚIE**

Este important să țineți cont de faptul că atunci când vă aflați într-un loc public sau pe stradă, chiar dacă respectați acest manual ad literam, nu sunteți protejat complet împotriva leziunilor cauzate de nerespectarea sau acțiunile necorespunzătoare întreprinse cu alte vehicule, obstacole sau persoane. Utilizarea greșită a produsului sau nerespectarea instrucțiunilor din acest manual poate cauza daune grave.

Acest produs este un vehicul electric. Cu cât conduceți mai repede, cu atât distanța de frânare se prelungește. Frânarea de urgență pe drumurile alunecoase, noroioase, umede sau înghețate poate duce la derapajul roților și la pierderea echilibrului. Este necesar să mențineți o viteză adecvată și o distanță sigură față de alte vehicule sau pietoni. Fiți foarte atenți când conduceți pe drumuri pe care nu le cunoașteți. Nu deschideți suportul când utilizați produsul, întrucât există un risc de rănire corporală gravă și de deteriorare a produsului.

**ATENȚIE**

Pe un carosabil umed, distanța de frânare crește și aderența scade semnificativ față de carosabilele uscate!

Conduceți cu foarte mare atenție, respectând distanța!

Pentru siguranța dumneavoastră, purtați întotdeauna: cască, genunchiere și cotiere pentru a vă proteja de căderi și răni în timp ce conduceți trotineta. Când împrumutați produsul, solicitați conducătorului să folosească echipamentul de siguranță și explicați-i cum să manevreze vehiculul. Pentru a evita rănirea, nu împrumutați produsul persoanelor care nu știu să-l folosească. Purtați întotdeauna încălțăminte înainte de a începe să utilizați produsul.

Copiii nu trebuie să se joace cu trotineta sau cu oricare dintre componentele acesteia și nici nu trebuie să li se permită să o curețe sau să o întrețină.

Când conduceți produsul, aveți grijă să nu speriați copiii și pietonii. Când treceți prin spatele lor, avertizați-i folosind claxonul și încetiniți până la viteza minimă de 6 km/h.

**ATENȚIE****Informații privind frecvența:**

Banda de frecvență de funcționare a dispozitivului Bluetooth® este cuprinsă între 2,4000 GHz și 2,4835 GHz. Puterea maximă a frecvenței radio transmisă în benzile de frecvență este de 100mW.

Instrucțiuni și avertismente privind modul de conducere

Condiții	Utilizare adecvată / prevăzută	Utilizare necorespunzătoare
Conducători	Unul	Mai multe persoane, cu copii sau animale
Echipament de siguranță	Cască, genunchiere, cotiere, jachetă reflectorizantă	Niciun echipament
Verificare înainte de conducere	Înainte de fiecare utilizare, verificați frânele și uzura acestora, verificați presiunea în roți (a se vedea lateralul roții pentru valoarea recomandată), uzura roților, accelerația, indicatorul stânga-dreapta, luminile și starea de încărcare a bateriei. Dacă sunt detectate zgomete sau anomalii neobișnuite, nu utilizați produsul și contactați dealer-ul sau serviciul de asistență tehnică autorizat	Nu verificați niciodată produsul înainte de a porni Utilizați produsul în prezența zgomotului și a anomaliilor

Condiții	Utilizare adecvată / prevăzută	Utilizare necorespunzătoare
Mergeți în timp ce împingeți produsul	Nu accelerați Împingeți în timp ce mergeți pe trecerile de pietoni În zonele pietonale, fără regim pietonal (6 km/h) În zonele supraaglomerate	Apăsați accelerația Conduceți vehiculul pe trecerile de pietoni Conduceți vehiculul în zonele pietonale dacă nu este echipat cu modul pietonal (6 km/h) Conduceți vehiculul în zonele aglomerate
Din poziția oprit	Persoana care conduce acest produs trebuie să poată pune cu ușurință ambele picioare pe sol, ținând ghidonul la înălțimea corectă	Nu poate menține drept și în echilibru produsul. Așezați-vă pe produs când funcționează sau este oprit
Conduceți în condiții normale	Nu atârnați de ghidon obiecte	Obiectele care atârnă de ghidon cauzează instabilitate și pot crea dificultăți la realizarea manevrelor
	Conduceți cu ambele mâini pe ghidon. Nu utilizați dispozitive precum telefoane, ceasuri inteligente, playere muzicale, căști	Conduceți cu o mână sau fără să folosiți mâinile Utilizați dispozitive precum telefoane, ceasuri inteligente, playere muzicale, căști
	Conduceți cu ambele picioare așezate confortabil și în siguranță peste suport	Conduceți cu unul sau cu ambele picioare în afara suportului pentru picioare Este interzisă poziționarea și concentrarea greutății pe apărătoarea de protecție din spate.
	Conduceți folosind casca și echipamentul de protecție	Conduceți fără cască și echipament de protecție
	Conduceți pe drumuri ușor accesibile, drepte și ferme și evitați zonele cu trafic intens sau zonele supraaglomerate: de exemplu, piste de biciclete dedicate, suprafețe cu pavaj drept	Conduceți pe autostrăzi, drumuri pe distanțe lungi Conduceți pe drumuri aglomerate Conduceți pe trotuare Conduceți în zonele aglomerate Conduceți pe străzile foarte accidentate Conduceți în apropierea: râpelor, taluzurilor, porturilor, mărilor, lacurilor și a râurilor
	Respectați reglementările locale în vigoare și codul rutier	Nu respectați reglementările în vigoare și codul rutier
	Priviți întotdeauna în față și fiți atenți la toate obstacolele, vehiculele și pietonii din apropiere	Lăsați-vă distrați în timp ce conduceți
	Schimbați direcția, asigurându-vă că sunteți văzuți, în timp ce adaptați viteza În orice caz, anticipați traiectoria și adaptați-vă viteza, respectând codul rutier și pe cei mai vulnerabili Utilizați întotdeauna indicatoarele de direcție dacă sunt prevăzute pe produs	Schimbați direcția brusc și la viteză ridicată, fără să vă asigurați că sunteți văzuți Frânarea și virajul în același timp fac vehiculul instabil Nu folosiți semnalizatorul de schimbare a direcției
Încetiniți în prezența pietonilor Utilizați modul pietonal în zonele pietonale (6 Km/h) Faceți-vă simțită prezența prin folosirea claxonului	Accelerați sau mențineți viteza în prezența pietonilor Conduceți fără să utilizați modul pietonal în zonele pietonale (6 Km/h) Nu avertizați folosind claxonul	
Condiții de drum accidentat: denivelări artificiale/ trepte/suprafață accidentată a drumului	Conduceți cu viteză moderată Îndoiti ușor genunchii pentru o mai bună absorbție a șocurilor atunci când traversați o suprafață neuniformă.	Conduceți cu viteză ridicată Accelerați peste denivelări și bumpere, coborâți treptele, săriți peste obstacole, urcați pe borduri, conduceți dur.

Condiții	Utilizare adecvată / prevăzută	Utilizare necorespunzătoare
Comportament: în curbă, la coborâre, în prezența obstacolelor, a vehiculelor și a pietonilor în apropiere	Păstrați o distanță de siguranță Oprii accelerarea Frânați și încetiniți Conduceți cu viteză moderată și frânați într-un mod sigur Fiți atenți la uși și la alte obstacole înalte	Nu respectați distanța de siguranță Accelerați Conduceți cu viteză ridicată, frânați brusc Treceți pe sub obstacole aflate la înălțime
Condiții de vizibilitate	Conduceți numai dacă există suficientă lumină pentru a conduce în siguranță. În cazul conducerii în condiții de luminizitate nefavorabile (după o jumătate de oră de la apusul soarelui, pe toată perioada cât este întuneric și, de asemenea, în timpul zilei, în cazul în care condițiile atmosferice împiedică vizibilitatea drumului, dacă treceți prin tuneluri), amintiți-vă să aprindeți luminile trotinetei și să purtați o vestă sau bretele reflectorizante.	Conduceți în condiții de lumină nefavorabile cu luminile stinse și fără a folosi o jachetă sau bretele reflectorizante.
Condiții meteorologice	Conduceți în condiții meteorologice optime (fără ploaie)	Conduceți în condiții nefavorabile: pe ploaie, când ninge, când este gheață sau noroi pe drum, vânt puternic, ceață.
Parcați	În zone specifice, fără a împiedica circulația vehiculelor și a pietonilor Pe suprafețe netede, asigurându-vă de stabilitatea produsului Oprii produsul și folosiți întotdeauna un dispozitiv antifurt Utilizați cricul furnizat	Oriunde, blocând circulația vehiculelor și a pietonilor Pe suprafețe denivelate și fără a vă asigura de stabilitatea produsului Lăsați produsul pornit, nesupravegheat, fără un dispozitiv antifurt
Practicați sporturi extreme/cascadorii	NU	DA Conduceți în apropierea: râpelor, taluzurilor, porturilor, mărilor, lacurilor și a râurilor Conduceți peste bălți Concurați cu alte vehicule
Supuneți produsul la impacturi puternice	NU	DA săriți peste lucruri sau persoane, de pe scări sau de sus

Ce să faceți după o cădere:

Verificați dacă maneta de accelerație funcționează corect. Pentru a face acest lucru, accelerați și decelerați de mai multe ori.

Verificați întotdeauna dacă frânele funcționează corect. Pentru a face acest lucru, coborâți de pe trotinetă, împingeți-o înainte și frânați pentru a vă asigura că răspunde la comenzile dumneavoastră.

Verificați dacă toate componentele vehiculului sunt la locul lor și fixate bine.

Verificați uzura și presiunea anvelopelor (a se vedea partea laterală a anvelopei pentru valoarea recomandată).





Verificați uzura frânelor și a cablurilor.



Frânele pot deveni fierbinți în timpul utilizării. Nu le atingeți după utilizare.

Produs asamblat; ghidonul se va instala cu șuruburile corespunzătoare conținute în pachet.

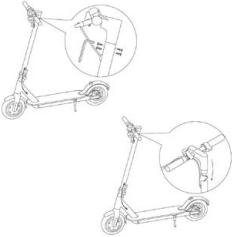

2. Conținutul pachetului și modul de asamblare

Model	Imagine de referință	În ambalaj	Montaj ghidon
eSR2 eSR2 EVO		<p>1x Încărcător baterie</p> <p>2X șuruburi M5 și 2 șaibe</p> <p>1Xcheie Allen 3</p>	
eSRZ eSRZ Safe Ride		<p>1x Încărcător baterie</p> <p>4x șuruburi</p> <p>1x Adaptor de umflare a pneurilor</p> <p>3x chei Allen</p> <p>1x cheie fixă</p>	
Tuareg		<p>1x Încărcător baterie</p> <p>2X șuruburi M5 și 2 șaibe</p> <p>1Xcheie Allen 3</p>	

Etape:

- Scoateți produsul din ambalaj
- Deschideți cricul și verificați stabilitatea produsului
- Deschideți tija ghidonului și fixați-o prin închiderea pârgheii mecanismului de pliere
- Conectați cablul de alimentare al afișajului la cablajul principal (dacă este necesar)
- Instalați ghidonul pe tijă (nu striviți cablurile)
- Strângeți șuruburile de pe coloana de direcție cu cheia furnizată
- Reglați mecanismul de blocare a tijeii ghidonului* (dacă este necesar)

Stabilitatea coloanei de direcție

Model	Imagine de referință	* Reglaj
eSR2 eSR2 EVO Tuareg		În interiorul mecanismului se află un șurub hexagonal. Dacă tija ghidonului se simte instabilă după pliere, reglați șurubul mecanismului, înșurubându-l sau scoțându-l suficient pentru a crește stabilitatea coloanei de direcție.
eSRZ eSRZ Safe Ride		În interiorul mecanismului se află un șurub hexagonal. Dacă tija ghidonului se simte instabilă după pliere, reglați șurubul mecanismului, înșurubându-l sau scoțându-l suficient pentru a crește stabilitatea coloanei de direcție.



ATENȚIE

Asamblați corect produsul. În cazul în care, în timpul asamblării, observați eventuale defecte de fabricație, etape neclare sau dificultăți la montajul propriu-zis sau la reglaje, nu conduceți vehiculul și contactați dealerul dumneavoastră sau vizitați site-ul www.apriliasmartmovement.it/en/ pentru a primi asistență tehnică.

Nu utilizați accesorii și/sau piese suplimentare care nu sunt aprobate de producător.

Piese din plastic (inclusiv materialele de ambalare) și piesele mici nu trebuie lăsate la îndemâna copiilor întrucât pot provoca sufocare.

Este interzisă modificarea sau transformarea produsului ori a pieselor acestuia în orice mod. Acest lucru ar putea duce la afectarea eficienței și structurii produsului și poate cauza deteriorarea acestuia. Îndepărtați toate marginile ascuțite provocate de utilizarea necorespunzătoare, ruperea sau deteriorarea produsului. Dacă detectați defecte de fabrică, zgomete neobișnuite sau orice alte anomalii, nu conduceți vehiculul și contactați dealerul dumneavoastră sau vizitați www.apriliasmartmovement.it/en/ pentru asistență tehnică.

3. Prezentarea produsului

În vederea dezvoltării tehnologice continue, producătorul își rezervă dreptul de a modifica produsul fără preaviz, fără ca acest manual să fie actualizat automat.

Pentru informații și pentru consultarea revizuirilor acestui manual, vizitați site-ul www.apriliasmartmovement.it/en/

eSR2 - eSR2 EVO



1. Afișaj
2. Manetă frână
3. Controlul indicatoarelor de direcție (dacă există)
4. Sistem de închidere
5. Platformă
6. Clemă pentru închidere
7. Lampă
8. Roată motrice
9. Furcă spate cu suspensie
10. Cadru
11. Cric
12. Port de încărcare (partea opusă)
13. Roată liberă
14. Frână cu tambur
15. Furcă față cu suspensie
16. Mecanism de pliere
17. Proiector
18. Accelerație

eSRZ



1. Afișaj
2. Clemă pentru închidere
3. Manetă frână cu claxon
4. Platformă
5. Sistem de închidere
6. Lampă
7. Frână pe disc
8. Roată liberă
9. Cric
10. Port de încărcare
11. Roată motrice
12. Cadru
13. Mecanism de pliere
14. Proiector
15. Accelerație

eSRZ Safe Ride

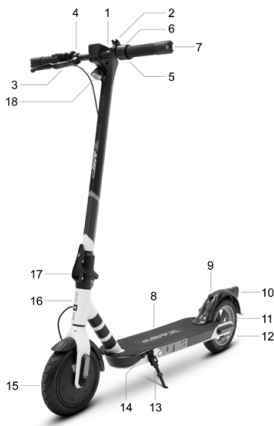

1. Afișaj
2. Sistem de închidere
3. Manetă frână cu claxon
4. Accelație
5. Control electric al frânei
6. Comandă indicatori de direcție
7. Indicator de direcție
8. Platformă
9. Sistem de închidere a coloanei de direcție
10. Lampă
11. Frână pe disc
12. Roată liberă
13. Cric
14. Port de încărcare
15. Roată motrice
16. Cadru
17. Mecanism de pliere
18. Proiector

Tuareg



1. Afișaj
2. Manetă frână
3. Comandă indicatori de direcție
4. Sistem de închidere
5. Platformă
6. Clemă pentru închidere a coloanei de direcție
7. Lampă
8. Roată motrice
9. Furcă spate cu suspensie
10. Cadru
11. Cric
12. Port de încărcare (partea opusă)
13. Roată liberă
14. Frână cu tambur
15. Furcă față cu suspensie
16. Mecanism de pliere
17. Proiector
18. Accelație
19. Indicator de direcție
20. Manetă frână

4. Încărcarea bateriei

La prima utilizare, încărcați produsul la 100%. Asigurați-vă că produsul, încărcătorul și portul de încărcare sunt uscate.

Instrucțiuni

- Deschideți cricul
- Opriți produsul

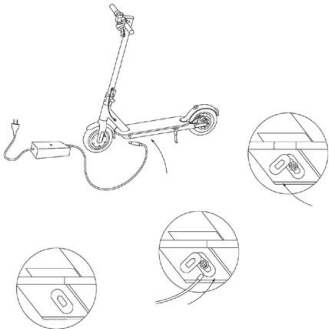
Model	Imagine de referință	Instrucțiuni
eSR2 eSR2 EVO Tuareg		<ul style="list-style-type: none">- Scoateți capacul din cauciuc de la priza de încărcare- Conectați mai întâi încărcătorul la priza de rețea și apoi la portul de încărcare- Când produsul este încărcat complet, ledul de pe încărcător se schimbă din roșu (în curs de încărcare) în verde (încărcare finalizată)- După încărcare, deconectați mai întâi încărcătorul de la portul de încărcare și apoi de la priza de alimentare.- Închideți protecția din cauciuc a portului de încărcare
eSRZ eSRZ Safe Ride		<ul style="list-style-type: none">- Scoateți capacul din cauciuc de la priza de încărcare- Conectați mai întâi încărcătorul la priza de rețea și apoi la portul de încărcare.- Când produsul este încărcat complet, ledul de pe încărcător se schimbă din roșu (în curs de încărcare) în verde (încărcare finalizată).- După încărcare, deconectați mai întâi încărcătorul de la portul de încărcare și apoi de la priza de alimentare.- Închideți protecția din cauciuc a portului de încărcare.

**ATENȚIE**

Pentru a reîncărca acest produs utilizați NUMAI încărcătorul furnizat

Model	Model încărcător baterie	Tensiunea de ieșire	Durata de încărcare
eSR2	HLT-180-4201500	42V – 1,5A	5-6 h
eSR2 EVO	HLT-180-5462000	54V – 2,0A	6-7 h
eSRZ	FY0684201500	42V – 1,5A	4-5 h
eSRZ Safe Ride			
Tuareg	HLT-180-4202000	42V – 2A	5 h

Utilizarea oricărui alt tip de încărcător poate deteriora produsul sau poate prezenta alte riscuri potențiale.

Nu încărcați niciodată produsul fără supraveghere. Nu porniți produsul în timpul încărcării.

După fiecare utilizare, reîncărcați complet bateria pentru a prelungi durata de viață a acesteia. Nu reîncărcați produsul imediat după utilizare. Lăsați produsul să se răcească timp de o oră înainte de reîncărcare.

Produsul nu trebuie încărcat perioade lungi. Supraîncărcarea scurtează durata de viață a bateriei și implică riscuri potențiale suplimentare.

Se recomandă să nu lăsați vehiculul să se descarce complet pentru a evita deteriorarea bateriei.

Daunele cauzate de absența prelungită a încărcării sunt ireversibile și nu sunt acoperite de garanția limitată. Odată survenită deteriorarea, bateria nu poate fi reîncărată (dezasamblarea bateriei de către personalul necalificat este interzisă, deoarece există riscul de electrocutare, scurtcircuit sau chiar incidente majore de siguranță). Dacă sunteți plecat mai mult timp, de exemplu în vacanță, și încredințați dispozitivul altcuiva, lăsați-l parțial încărcat (încărcare 20-50%), nu încărcat complet.

Efectuați în mod regulat inspecția vizuală a încărcătorului și a cablurilor încărcătorului. În cazul în care cablul de încărcare prezintă deteriorări evidente, nu-l utilizați pentru a evita alte daune și/sau riscuri; vă rugăm să ne contactați pentru înlocuire.

Avertismente cu privire la baterie

Bateria este alcătuită din celule pe bază de litiu-ion și elemente chimice care sunt periculoase pentru sănătate și mediu.

Nu utilizați produsul dacă emană mirosuri, substanțe sau căldură excesivă. Nu aruncați produsul sau bateria împreună cu deșeurile menajere. Utilizatorul final este responsabil pentru eliminarea echipamentelor electrice și electronice și a bateriilor în conformitate cu toate reglementările aplicabile.

Evitați utilizarea bateriilor uzate, defecte și/sau neoriginale, a altor modele sau mărci.

**PERICOL**

Nu lăsați bateria în apropierea surselor de foc sau de căldură. Risc de incendiu și explozie.

Nu deschideți sau dezamblați bateria și nu loviți, aruncați, perforați sau atașați obiecte de baterie.



Nu atingeți eventualele substanțe scurse din baterie, deoarece aceasta conține substanțe periculoase. Nu lăsați copiii sau animalele de companie să atingă bateria.

Nu supraîncărcați sau scurtcircuitați bateria. Risc de incendiu și explozie.



Nu scufundați și nu expuneți bateria la apă, ploaie sau alte lichide. Nu expuneți bateria la lumina directă a soarelui, la căldură excesivă sau la frig (de exemplu, nu lăsați produsul sau bateria într-o mașină sub lumina directă a soarelui pentru o perioadă lungă de timp), într-un mediu care conține gaze explozive sau flăcări.

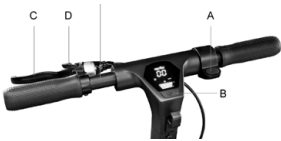



Nu transportați și nu depozitați bateria împreună cu obiecte metalice precum agrafe de păr, coliere etc. Contactul dintre obiectele metalice și contactele bateriei poate cauza scurtcircuite care duc la vătămare corporală sau deces.

5. Informații cu privire la comenzi/Panou de control

eSR2 / eSR2 EVO / Tuareg	eSRZ / eSRZ Safe Ride
<p>Aționarea indicatoarelor de direcție (dacă există)</p>  <p>Accelerator (A): apăsați în jos pentru a accelera.</p> <p>Buton de pornire (B): Apăsați pentru a porni/opri produsul.</p> <p>Manetă frână (C): strângeți maneta pentru a frâna</p> <p>Modificarea nivelului de viteză: apăsați o dată butonul (B) pentru a selecta nivelul dorit.</p> <p>Apăsați rapid de 3 ori la rând pentru a schimba Km/h în Mph.</p> <p>Apăsați rapid de 4 ori consecutiv pentru a schimba ODO în TRIP.</p> <p>Lămpi: apăsați de 2 ori butonul (B) pentru a le activa/dezactiva.</p> <p>Claxon: apăsați 1 dată butonul (D) pentru a-l activa.</p>	<p>Aționarea indicatoarelor de direcție (dacă există)</p>  <p>Accelerator (A): apăsați în jos pentru a accelera.</p> <p>Buton de pornire (B): apăsați 2 secunde pentru a porni sau opri produsul.</p> <p>Manetă / comandă de frână (C): strângeți sau apăsați în jos pentru a frâna.</p> <p>Modificarea nivelului de viteză: apăsați de 2 ori butonul (B) pentru a selecta nivelul dorit.</p> <p>Lămpi: apăsați 1 dată butonul (B) pentru a le activa/dezactiva.</p> <p>ODO/Trip: apăsați de 3 ori butonul (B) pentru a schimba modul Km/h-Mph: apăsați de 4 ori butonul (B) pentru a schimba modul</p>

Model	Imagine de referință	Simboluri
eSR2 eSR2 EVO Tuareg	 <p>ATENȚIE</p> <p>Funcție Zero Start: Accelerația intră în funcțiune odată ce viteza înainte depășește 3km/h</p>	<ol style="list-style-type: none"> 1. Nivelul bateriei: nivelul bateriei este indicat de 4 linii. 2. Vitezometru: afișează viteza actuală a trotinetei. 3. ODO: Distanța totală parcursă. 4. TRIP: Distanța unei singure sesiuni. 5. Indicatorul luminos al farurilor. 6. Nivelul 1 - Afișajul va arăta 1 7. Nivelul 2 - Afișajul va arăta 2 8. Nivelul 3 - Afișajul va arăta 3 9. Cruise Control: Menținerea vitezei. Se activează după ce menține aceeași viteză timp de câteva secunde. Afișajul va emite un sunet scurt. 10. Martor de service: indică întreținere necesară de către departamentul de service 11. Martor Bluetooth: mereu activ

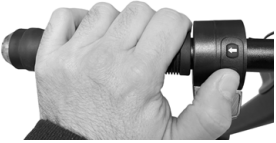
<p>eSRZ</p> <p>eSRZ</p> <p>Safe Ride</p>	 <div data-bbox="174 375 364 428" style="border: 1px solid black; padding: 5px; margin-top: 10px;">  <p style="text-align: center;">ATENȚIE</p> </div> <p>Funcție Zero Start:</p> <p>Accelerația intră în funcțiune odată ce viteza înainte depășește 3km/h</p>	<ol style="list-style-type: none"> 1. Nivelul bateriei: nivelul bateriei este indicat de 4 linii. 2. Vitezometru: afișează viteza actuală a trotinetei. 3. ODO: Distanța totală parcursă. 4. TRIP: Distanța unei singure sesiuni. 5. Indicatorul luminos al farurilor. 6. Nivelul 1 - Afișajul va indica simbolul pietonului. 7. Nivelul 2 - Afișajul va indica ECO. 8. Nivelul 3 - Afișajul va indica D. 9. Nivelul 4 - Afișajul va indica S. 10. Cruise Control: Menținerea vitezei. Se activează după ce menține aceeași viteză timp de câteva secunde. Afișajul va emite un sunet scurt. 11. Unitatea de măsură a vitezei: km/h-Mph
--	--	--

Indicatoare de direcție (dacă există)		
Modele*		
<p>eSR2</p> <p>eSR2 EVO</p> <p>Tuareg (partea stângă ghidon)</p>	 <p>Unitate de acționare:</p> 	<p>La modelele unde sunt prezente, indicatoarele de direcție sunt poziționate la capătul ghidonului (partea dreaptă și stânga).</p> <p>Indicatoarele de direcție sunt necesare pentru a semnala prompt orice schimbare de direcție în timpul conducerii.</p> <div data-bbox="578 861 768 914" style="border: 1px solid black; padding: 5px; margin-top: 10px;">  <p style="text-align: center;">ATENȚIE</p> </div> <p>Înainte de fiecare utilizare a produsului, verificați funcționarea corectă a indicatoarelor de direcție.</p>
<p>eSRZ (partea dreaptă ghidon)</p> <p>eSRZ Safe Ride (partea stângă a ghidonului)</p>	<p>Unitate de acționare:</p> 	<p>La modelele unde sunt prezente, indicatoarele de direcție sunt poziționate la capătul ghidonului (partea dreaptă și stânga).</p> <p>Indicatoarele de direcție sunt necesare pentru a semnala prompt orice schimbare de direcție în timpul conducerii.</p> <div data-bbox="578 1234 768 1287" style="border: 1px solid black; padding: 5px; margin-top: 10px;">  <p style="text-align: center;">ATENȚIE</p> </div> <p>Înainte de fiecare utilizare a produsului, verificați funcționarea corectă a indicatoarelor de direcție.</p>

6. Ghid rapid

- La prima utilizare, încărcați produsul la 100%.
- Verificați presiunea în roți (a se vedea partea laterală a anvelopei pentru valoarea recomandată). În cazul în care produsul nu atinge cel puțin 60% din km declarați sau nu atinge viteza maximă în primele 3 luni de utilizare, este probabil ca roțile să se fi dezumflat din nou. Prin urmare, va fi necesar să restabiliți presiunea indicată.
- Verificați și reglați frânele.
- Porniți afișajul.
- Așezați produsul pe o suprafață plană.
- Țineți ferm ghidonul cu ambele mâini. Pășiiți pe platformă cu un picior și folosiți-l pe celălalt pentru a împinge ușor trotineta și pentru a accelera.



ATENȚIE

Funcție Zero Start: accelerația intră în funcțiune odată ce viteza înainte depășește 3 km/h.

Din motive de siguranță, produsul este setat inițial pentru a preveni pornirea din starea oprit.

- Când conduceți trotineta, înclinați-vă corpul în direcția de deplasare atunci când virajați și rotiți încet ghidonul.
- Pentru a opri trotineta, eliberați accelerația și apăsați maneta de
- Pentru a coborî, mai întâi opriți complet trotineta. Coborârea de pe trotineta aflată în mișcare poate provoca vătămări.
- Înainte de fiecare utilizare, verificați frânele și uzura acestora, verificați presiunea în roți (a se vedea partea laterală a anvelopei pentru valoarea recomandată), uzura roților, accelerația și încărcarea bateriei.

Poziția manetei de frână

eSR2 / eSR2 EVO / Tuareg



Este posibilă reglarea poziției manetei de frână, dacă este necesar, deșurubând șurubul (A). După ce poziția a fost reglată, strângeți șurubul (A).

eSRZ / eSRZ Safe Ride (partea opusă)

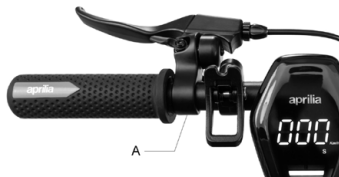

Poziția manetei de frână poate fi reglată, dacă este necesar, deșurubând șurubul din poziția inferioară (A).

După ce poziția a fost reglată, strângeți șurubul (A).

eSR2 / eSR2 EVO / Tuareg

eSRZ



Dacă frâna este prea strânsă sau prea slăbită, acționați prin slăbirea sau strângerea șurubului (A).

Dacă maneta de frână este prea slabă sau prea tare chiar și după ce ați urmat primul pas, poate fi necesar să repetați operațiunea până când se obține o setare optimă.

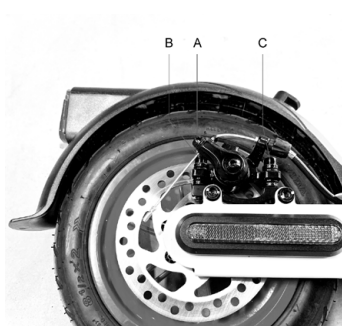

Dacă frâna este prea strânsă sau prea slăbită, utilizați cheia Allen pentru a slăbi șurubul (A), apoi reglați cablul de frână (scurtați cablul de frână în sus dacă este prea strâns, iar dacă este prea slăbit, trageți cablul de frână în jos) și apoi strângeți din nou șurubul (A).

Verificați alinierea corectă dintre sistemul de prindere al frânei și disc. Folosiți șuruburile (B) și (C) pentru a regla poziția/ alinierea pe disc, dacă este necesar.

7. Îndoiiți și transportați

Asigurați-vă că trotineta electrică este oprită. Țineți tija ghidonului cu o mână, trageți de manetă, pliați tija ghidonului spre suportul pentru picioare și cuplați.

eSR2 / eSR2 EVO / Tuareg	eSRZ / eSRZ Safe Ride
	

După pliere, ridicați, ținând tija ghidonului cu una sau ambele mâini.



ATENȚIE

Asigurați-vă că produsul se află în siguranță în timpul transportului. Dacă nu sunteți sigur/ă că puteți menține greutatea produsului, nu continuați transportul cu produsul ridicat. Dacă este lăsat să cadă brusc, produsul poate provoca răni grave și se poate deteriora.

8. Autonomie și performanță

Autonomia maximă și performanța vehiculului depind de mai multe variabile:

Terenul: conducerea pe suprafețe cu pavaj drept are ca rezultat o autonomie și performanță mai mari decât conducerea pe drumuri accidentate și în pantă.

Greutatea utilizatorului: cu cât greutatea este mai mare, cu atât autonomia și performanța vehiculului sunt mai mici.

Temperatura: mersul cu trotineta într-un mediu foarte rece sau foarte cald afectează autonomia și performanța acesteia.

Viteza și stilul de condus: condusul lin și constant vor prelungi autonomia trotinetei. Acceleerațiile, decelerațiile și manevrele continue reduc foarte mult autonomia. Viteza mai mică va prelungi autonomia.

Întreținere: reîncărcarea la timp, întreținerea corectă și verificările regulate ale presiunii în roți (a se vedea valoarea de referință la secțiunea 11) măresc autonomia și asigură o performanță constantă în timp.

Nivelul de încărcare a bateriei afectează performanța: cu cât nivelul este mai scăzut, cu atât va fi mai redusă performanța vitezei, mai ales în prezența pantelor.

9. Depozitare, întreținere și curățare



ATENȚIE

Dacă există pete pe corpul produsului, ștergeți-le cu o cârpă umedă. Dacă petele persistă, aplicați pe ele un săpun neutru, curățați-le cu o periuță, apoi ștergeți cu o cârpă umedă. Dacă există zgârieturi pe componentele din plastic, utilizați hârtie abrazivă sau alt material abraziv pentru a le îndepărta. Nu curățați produsul cu alcool, benzină, kerosen sau alți solvenți chimici corozivi și volatili pentru a evita deteriorarea gravă a produsului. Nu spălați produsul cu jeturi de apă la presiune înaltă. Când curățați, asigurați-vă că produsul este oprit, cablul de încărcare deconectat și capacul de cauciuc închis, deoarece infiltrarea apei poate cauza electrocutare sau alte probleme grave. Infiltrarea apei în baterie poate cauza deteriorarea circuitelor interne și poate prezenta risc de incendiu sau explozie. Dacă bănuți că a pătruns apă în baterie, opriți imediat utilizarea bateriei și returnați-o la serviciul post-vânzare sau la distribuitor pentru inspecție.

Când produsul nu este folosit, păstrați-l pliat, într-un loc uscat și răcoros. A nu se depozita în aer liber sau în interiorul mașinii pentru o perioadă lungă de timp. Lumina excesivă a soarelui, supraîncălzirea și frigul excesiv accelerează îmbătrânirea roților și compromit durata de viață utilă atât a produsului, cât și a bateriei. A nu se expune la ploaie sau la apă și nu trebuie scufundat în și spălat cu apă.

Verificați regulat strângerea diferitelor elemente cu șuruburi, în special axurile roților, sistemul de pliere și transport, sistemul de direcție, sistemul de frânare, starea bună a cadrului, furcilor și a suspensiilor. Piulițele și toate celelalte elemente de fixare cu autostrângere își pot pierde eficiența, de aceea, este necesară verificarea și strângerea periodică a acestor componente.

De asemenea, la fel ca toate componentele mecanice, acest produs este supus uzurii și solicitărilor puternice. Diferitele materiale și componente pot reacționa diferit la uzură sau la „oboseală” ca urmare a solicitărilor. Dacă durata de viață utilă a unei componente este depășită, aceasta se poate rupe brusc, provocând rănirea conducătorului. Orice formă de fisură, zgârietură sau decolorare în zonele foarte solicitate indică faptul că durata de viață a componentei a fost atinsă și trebuie înlocuită.

Verificați starea de uzură a anvelopelor: nu trebuie să existe tăieturi, fisuri, corpuri străine, umflături anormale, piese lipsă și alte deteriorări. Pentru presiunea în anvelope, consultați valoarea de la secțiunea 11 a acestui manual de instrucțiuni.

Nu încercați să dezamblați sau să reparați singuri produsul. Înlocuirea tuturor componentelor trotinetei trebuie efectuată de către serviciul de asistență tehnică autorizat; pentru mai multe informații, vă rugăm să vă contactați distribuitorul sau să vizitați site-ul www.apriliasmartmovement.it/en/

10. Configurare aplicație

Acest produs poate fi combinat cu aplicația Aprilia Smart Movement. Aplicația vă permite să controlați produsul direct de pe smartphone.

Scanați codul QR pentru a descărca și instala aplicația. Dacă nu găsiți aplicația, se recomandă să o căutați în serviciul aplicației de referință.

Mai jos sunt prezentate produsele care sunt echipate cu Bluetooth și pot fi sincronizate cu aplicația Aprilia Smart Movement: Aprilia eSR2, Aprilia eSR2 EVO, Tuareg.

Acest produs poate fi combinat cu aplicația Aprilia Smart Movement. Aplicația vă permite să controlați produsul direct de pe smartphone.



Deschideți aplicația și urmați instrucțiunile de pe serviciul aplicației de referință.



Aplicația ar putea solicita diverse permisiuni necesare pentru utilizarea și funcționalitatea aplicației în sine.

Este posibil ca versiunea aplicației să fi fost actualizată în serviciul dumneavoastră de aplicații. Vă recomandăm să verificați în mod constant actualizările aplicației pentru a profita de noile funcții și a instala întotdeauna cea mai recentă versiune a aplicației pe dispozitiv.

Nu folosiți dispozitivul în timp ce conduceți.

11. Fișa tehnică

Informații generice	eSR2	eSR2 EVO
Cadru	Aliaj de aluminiu	
Suspensii	față și spate	
Viteză	Cod produs: AP-MO-210002 AP-MO-210006 AP-MO-210008 L1: ≤ 6km/h L2: ≤ 20km/h L3: ≤ 25km/h (viteză max)*	Cod produs: AP-MO-220004 L1: ≤ 6km/h L2: ≤ 15km/h L3: ≤ 20km/h (viteză max)*
Pantă maximă **	23%	24%
Frâne	Frână cu tambur pe față și frână electrică pe spate	Frână cu tambur pe față și frână electrică pe spate
Anvelope	10" cu camera de aer Presiune recomandată: 36 psi / 2,5 bari	10" cu camera de aer Presiune recomandată: 36 psi / 2,5 bari
Capacitate maximă	120kg	100kg
Conducător	Verificați legislația în vigoare din țara dvs	
Temperatura de funcționare	-5 °C/45 °C	-5 °C/45 °C
Nivel de protecție	IPX4	IPX4
Durată de încărcare	circa 5/6 ore	circa 6/7 ore
Autonomie**	până la 30km	până la 60km
Sistem electric		
Putere nominală motor	0,35kW; 350W Brushless, 19,6Nm	500W; 0,5kW Brushless, 22,9Nm
Putere maximă motor	0,55kW; 550W	0,85kW; 850W
Afișaj	LED de culori integrat	LED de culori integrat
Baterie	36V 8Ah 288Wh	48V 14.4Ah 691Wh
Protecție tensiune joasă	31V	38V
Limită de curent	17A	
KERS	da	da
Lumini	LED față și spate	LED față și spate
Funcționalitate	Bluetooth cu aplicație	
Dimensiuni		
Greutate netă	17kg	18,5kg
Greutate brută	20kg	21kg

* Respectați întotdeauna codul rutier și reglementările în vigoare din țara de circulație.

** În funcție de variațiile privind greutatea conducătorului, condițiile de drum și temperatură.

Informații generice	eSRZ	eSRZ Safe Ride
Cadru	oțel și aluminiu	oțel și aluminiu
Suspensii	nu	nu
Viteză	Cod produs: AP-MO-210005 AP-MO-210007 L1: ≤ 6km/h L2: ≤ 15km/h L3: ≤ 20km/h L4: ≤ 25km/h (viteză max)*	Cod produs: AP-MO-220003 L1: ≤ 6km/h L2: ≤ 10km/h L3: ≤ 15km/h L4: ≤ 20km/h (viteză max)*
Pantă maximă **	21%	21%
Frâne	Frână electrică față și pe disc în partea din spate	Frână electrică față și pe disc în partea din spate
Anvelope	8,5" cu cameră de aer față și spate Presiune: 50 psi / 3,4 bari	8,5" cu cameră de aer față și spate Presiune: 50 psi / 3,4 bari
Capacitate maximă	100kg	100kg
Conducător	Verificați legislația în vigoare din țara dvs	
Temperatura de funcționare	-5 °C/45 °C	-5 °C/45 °C
Nivel de protecție	IPX5	IPX5
Durată de încărcare	Circa 4 ore	Aproximativ 4 ore
Autonomie**	Până la 20km	Până la 20km
Sistem electric		
Putere nominală motor	0.3kW; 300W Brushless	0.3kW; 300W Brushless
Putere maximă motor	0,45kW; 450W	0,45kW; 450W
Afișaj	LED de culori integrat	LED
Baterie	36V 6Ah 216Wh	36V 6Ah 216Wh
Protecție tensiune joasă	31V ± 0,5V	31V ± 0,5V
Limită de curent	16A	16A
KERS	da	da
Lumini	LED față și spate	LED față și spate
Funcționalitate	-	-
Dimensiuni		
Greutate netă	13,8kg	14kg
Greutate brută	16,9kg	17,1kg

* Respectați întotdeauna codul rutier și reglementările în vigoare din țara de circulație.

** În funcție de variațiile privind greutatea conducătorului, condițiile de drum și temperatură.

Informații generice		Tuareg
Cadru	aliaj de aluminiu	
Suspensii	față și spate	
Viteză	Cod produs: AP-MO-220001 L1: ≤ 6km/h L2: ≤ 20km/h L3: ≤ 25km/h (viteză max)*	Cod produs: AP-MO-220005 L1: ≤ 6km/h L2: ≤ 15km/h L3: ≤ 20km/h (viteză max)*
Pantă maximă **	14%	
Frâne	Frână cu tambur pe față și frână electrică pe spate	
Anvelope	10" off-road cu cameră de aer față și spate Presiune: 50 psi / 3,4 bari	
Capacitate maximă	120kg	
Conducător	Verificați legislația în vigoare din țara dvs	
Temperatura de funcționare	-5 °C/45 °C	
Nivel de protecție	IPX5	
Durată de încărcare	Circa 5 ore	
Autonomie**	Până la 40km	
Sistem electric		
Putere nominală motor	0,35kW; 350W Brushless, 19,6Nm	
Putere maximă motor	0,55kW; 550W	
Afișaj	LED de culori integrat	
Baterie	36V 10.4Ah 374Wh	
Protecție tensiune joasă	31V ± 1V	
Limită de curent	17A	
KERS	da	
Lumini	LED față și spate	
Funcționalitate	Bluetooth cu aplicație	
Dimensiuni		
Greutate netă	18kg	
Greutate brută	21kg	

* Respectați întotdeauna codul rutier și reglementările în vigoare din țara de circulație.

** În funcție de variațiile privind greutatea conducătorului, condițiile de drum și temperatură.

12. Probleme și soluții

Eroare	Cauză	Soluție
Motorul nu funcționează	Problemă electrică, cod de eroare prezent	Solicitați asistență tehnică
Roata motrice nu se rotește	Probleme la sistemul de frânare Motorul este blocat	Reglați frânele, iar dacă problema persistă, solicitați asistență tehnică Verificați dacă roata este strânsă corect și dacă se rotește fără a porni vehiculul. Dacă problema persistă, solicitați asistență tehnică
Motorul se oprește în timp ce se află în funcțiune	Supraîncălzirea motorului Prezență cod de eroare	Oprii vehiculul și așteptați să se răcească Solicitați asistență tehnică
După încărcare, produsul nu pornește sau se oprește după câțiva km	Baterie deteriorată	Solicitați asistență tehnică
Bateria nu se încarcă sau produsul nu pornește	Probleme de conectare Bateria nu este conectată (modele cu baterie detașabilă) Bateria este descărcată Baterie deteriorată Probleme la încărcător	Solicitați asistență tehnică Verificați cuplarea conectorului de alimentare. Încărcați bateria la 100% Solicitați asistență tehnică Înlocuiți încărcătorul

Tabel cu codurile de eroare

Cod de eroare eSR2 / eSR2 EVO / Tuareg	Indicații	Soluție
E01	Funcționare defectuoasă motor	Solicitați asistență tehnică
E02	Funcționare defectuoasă MOS a unității de control	Solicitați asistență tehnică
E03	Funcționare defectuoasă a senzorului manetei de frânare	Solicitați asistență tehnică
E04	Funcționare defectuoasă accelerator	Reîncărcați bateria, dacă acest lucru nu rezolvă problema, solicitați asistență tehnică
E05	Protecție tensiune joasă	Solicitați asistență tehnică
E06	Eroare semnal unitate de control	Oprii vehiculul, așteptați câteva minute înainte de a reporni vehiculul, dacă se produce resetarea
E07	Protecție la supratensiune	Solicitați asistență tehnică
E08	Defecțiuni OP controler	Solicitați asistență tehnică

Cod de eroare eSRZ / eSRZ Safe Ride	Indicații	Soluție
E01	Funcționare defectuoasă accelerator	Solicitați asistență tehnică
E02	Funcționare defectuoasă a senzorului manetei de frânare	Solicitați asistență tehnică
E03	Funcționare defectuoasă motor	Solicitați asistență tehnică
E04	Eroare de comunicare	Solicitați asistență tehnică
E05	Eroare de supratemperatură	Solicitați asistență tehnică
E06	Eroare la unitatea de control	Solicitați asistență tehnică
E07	Eroare fază / curent	Solicitați asistență tehnică
E08	Eroare voltaj baterie	Reîncărcați bateria, dacă acest lucru nu rezolvă problema, solicitați asistență tehnică

13. Condiții generale de răspundere și garanție

Conducătorul își asumă toate riscurile asociate cu neutilizarea unei căști și a altor echipamente de protecție.

Conducătorul auto este obligat să respecte reglementările locale în vigoare în legătură cu:

1. vârsta minimă permisă pentru conducător,
2. restricțiile privind tipul de conducători care pot folosi produsul
3. toate celelalte aspecte privind reglementarea

Conducătorul este, de asemenea, obligat să păstreze produsul curat și într-o stare perfectă de eficiență și întreținere, să efectueze cu diligență verificările de siguranță de care este responsabil, astfel cum este descris în secțiunile anterioare, să nu manipuleze produsul în vreun fel și să păstreze toată documentația cu privire la întreținere.

Societatea nu este responsabilă pentru daunele cauzate și nu este în niciun fel responsabilă pentru daunele cauzate lucrurilor sau persoanelor în situațiile în care:

- este utilizat necorespunzător sau fără respectarea instrucțiunilor din manualul de instrucțiuni;
- achiziționare, produsul este modificat sau folosit necorespunzător în toate sau o parte dintre componentele sale.

În cazul unei defecțiuni a produsului din motive care nu pot fi atribuite unui comportament incorect al conducătorului și în cazul în care doriți să consultați termenii generali de garanție, vă rugăm să contactați distribuitorul propriu sau să vizitați site-ul web www.apriliasmartmovement.it/en/

Sunt întotdeauna excluse din domeniul de aplicare al garanției legale a Produselor orice defecțiuni sau utilizări necorespunzătoare cauzate de evenimente accidentale și/sau care pot fi atribuite responsabilității Cumpărătorului sau utilizării Produsului care nu respectă utilizarea prevăzută și/sau indicațiile menționate în documentația tehnică atașată Produsului, sau ca urmare a neregării pieselor mecanice, uzurii naturale a materialelor consumabile sau cauzate de erori de asamblare, lipsa întreținerii și/sau folosirea acestuia fără respectarea instrucțiunilor.

De exemplu, următoarele sunt considerate ca fiind excluse din Garanția legală în ceea ce privește Produsele:

- daunele cauzate de loviri, căderi sau ciocniri accidentale, întâpături;
- daunele cauzate de utilizare, expunere sau depozitare într-un mediu neadecvat (ex: prezența ploii și/sau a noroiului, expunerea la umiditate sau căldură excesivă, contact cu nisip sau alte substanțe);
- daunele cauzate de neglijarea pieselor mecanice, a frânelor mecanice cu disc, ghidon, anvelope etc. pentru drum și/sau întreținere; instalarea incorectă și/sau asamblarea incorectă a pieselor și/sau a componentelor;
- uzura naturală a materialelor consumabile: frână cu disc mecanică (ex: plăcuțe, sisteme de prindere, disc, cabluri), anvelope, suport pentru picioare, garnituri, rulmenți, lumini și becuri LED, cric, butoane, aparători de siguranță, piese din cauciuc (suport pentru picioare), cablajul conectorilor cablurilor, măști și autocolante etc;
- întreținerea necorespunzătoare și/sau utilizarea necorespunzătoare a bateriei Produsului;
- manipularea și/sau forțarea unor părți ale Produsului;
- întreținerea sau modificarea incorectă ori inadecvată a Produsului;
- utilizarea necorespunzătoare a Produsului (de exemplu: supraîncărcare, utilizare în competiții și/sau pentru activități comerciale de închiriere);
- întreținerea, reparațiile și/sau intervențiile tehnice asupra Produsului, efectuate de terți neautorizați;
- daunele asupra Produselor, rezultate din transport, acolo unde sunt efectuate în sarcina Cumpărătorului;
- daunele și/sau defectele rezultate din utilizarea pieselor de schimb neoriginale.

Vă rugăm să consultați cea mai recentă versiune a termenilor de garanție disponibilă pe site-ul web www.apriliasmartmovement.it/en/support/



ATENȚIE

Modul de tratare a dispozitivului electric sau electronic la sfârșitul duratei de viață (aplicabil în toate țările Uniunii Europene și în alte sisteme europene cu sistem de colectare separată)

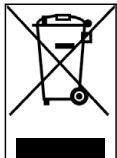

Acest simbol de pe produs sau de pe ambalajul acestuia indică faptul că produsul nu trebuie tratat ca deșeu menajer normal, ci trebuie, în schimb, predat la un punct de colectare adecvat pentru reciclarea echipamentelor electrice și electronice (DEEE).

Asigurându-vă că acest produs este eliminat corect, veți contribui la prevenirea potențialelor consecințe negative asupra mediului și a sănătății umane, care altfel ar putea fi cauzate de manipularea necorespunzătoare a resturilor acestui produs. Reciclarea materialelor ajută la conservarea resurselor naturale.

Pentru informații mai detaliate cu privire la reciclarea și eliminarea acestui produs, vă rugăm să contactați serviciul local de eliminare a deșeurilor sau punctul de vânzare de unde l-ați achiziționat.

În orice caz, eliminarea trebuie efectuată în conformitate cu legislația în vigoare din țara de achiziție.

În special, consumatorii sunt obligați să nu elimine DEEE ca deșeuri municipale, ci trebuie să participe la colectarea separată a acestui tip de deșeuri prin două modalități de livrare:

- La Centrele de colectare municipale (numite și suprafețe Eco de evacuare a deșeurilor, insule ecologice), direct sau prin serviciile de colectare ale companiilor municipale, acolo unde acestea sunt disponibile;
- La punctele de vânzare pentru echipamente electrice și electronice noi.

Aici puteți lăsa gratuit DEEE de mici dimensiuni (cu cea mai lungă latură mai mică de 25 cm), în timp ce produsele mai mari pot fi livrate de tip 1 la 1, adică prin livrarea produsului vechi atunci când cumpărați unul nou cu funcții similare.

În plus, metoda 1 la 1 este întotdeauna garantată în timpul achiziționării de către consumator a unui EEE nou, indiferent de dimensiunea DEEE.

În cazul aruncării ilegale a echipamentelor electrice sau electronice pot fi aplicate sancțiunile prevăzute de legislația în vigoare privind protecția mediului (legislația italiană - este necesară verificarea reglementărilor în vigoare din țara de utilizare/eliminare a vehiculului).

Dacă DEEE conțin baterii sau acumulatori, acestea trebuie îndepărtate și supuse unei colectări diferențiate specifice.



ATENȚIE

Tratarea bateriilor epuizate (aplicabilă în toate țările Uniunii Europene și în alte sisteme europene cu sistem de colectare separată)

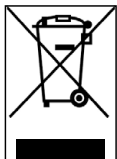

Acest simbol de pe produs sau de pe ambalajul acestuia indică faptul că bateria nu trebuie tratată ca deșeu menajer obișnuit. La unele tipuri de baterii, acest simbol poate fi utilizat în combinație cu un simbol chimic.

Simbolurile chimice pentru mercur (Hg) sau plumb (Pb) sunt adăugate dacă bateria conține mai mult de 0,0005% mercur sau 0,004% plumb.

Asigurându-vă că bateriile sunt eliminate corect, veți contribui la prevenirea potențialelor consecințe negative asupra mediului și sănătății umane, care altfel ar putea fi cauzate de manipularea necorespunzătoare a deșeurilor. Reciclarea materialelor ajută la conservarea resurselor naturale. În cazul produselor care, din motive de siguranță, performanță sau protecția datelor, necesită o conexiune permanentă la o celulă/baterie internă, aceasta trebuie înlocuită numai de către personalul de asistență calificat.

Lăsați produsul la sfârșitul duratei de viață la punctele de colectare potrivite pentru eliminarea echipamentelor electrice și electronice: astfel, veți fi siguri că și bateria din interior este, de asemenea, tratată corect.

Pentru informații mai detaliate despre eliminarea bateriilor uzate sau a produsului, puteți contacta serviciul local de eliminare a deșeurilor sau punctul de vânzare de unde le-ați achiziționat.

În orice caz, eliminarea trebuie efectuată în conformitate cu legislația în vigoare din țara de achiziție.

Este manual é válido para as seguintes trotinetes elétricas:

eSR2, eSR2 EVO, eSRZ, eSRZ Safe Ride, Tuareg

Manual de utilização

AP-MO-000001 rev. 2

Tradução das instruções originais

Obrigado por ter escolhido este produto.

Para informações, suporte técnico e assistência e para consultar os termos gerais de garantia dirija-se ao próprio revendedor ou visite o website www.aprilliasmartmovement.it/en/

Índice

1. Instruções de segurança
2. Conteúdo da embalagem e montagem
3. Visão geral do produto
4. Carregamento da bateria
5. Informações de controlo / Pannel de controlo
6. Guia rápido
7. Dobrar e transportar
8. Autonomia e desempenho
9. Armazenamento, manutenção e limpeza
10. Configuração da aplicação
11. Ficha de dados
12. Resolução de problemas
13. Responsabilidade e condições gerais de garantia

1. Instruções de segurança

IMPORTANTE! Leia e siga atentamente as instruções abaixo antes de utilizar o produto. Conserve este manual para consultas futuras ou novos utilizadores.

Dedique o tempo que for necessário para aprender os princípios básicos da prática, de modo a evitar qualquer acidente grave que possa ter lugar nos primeiros meses. Consulte seu revendedor para receber suporte adequado sobre os modos corretos de uso do produto ou para ser encaminhado para uma organização de formação adequada.

A empresa se isenta de qualquer responsabilidade direta ou indireta derivada da má utilização do produto, da inobservância tanto das leis de trânsito quanto das instruções deste manual e de acidentes e controvérsias causados pelo desrespeito das normativas e por ações ilegais.

Este produto deverá ser usado para fins recreativos, deve ser usado apenas por uma pessoa e não para transporte de passageiros; como tal, não pode ser utilizado por mais de uma pessoa em simultâneo.

Não altere de nenhum modo a finalidade de uso do veículo; este produto não é adequado para se fazerem acrobacias, competições, transportes de objetos e reboque de outros veículos ou apêndices.

A trotinete elétrica deve ser usada com cuidado, respeitando sempre as regras impostas pelo Código de Estrada do país de circulação, para evitar perigos e ter o máximo cuidado consigo próprio e com os outros.



ATENÇÃO

Requisitos de condução:

Modelo de trotinete	eSR2	eSR2 EVO	eSRZ	eSRZ Safe Ride	Tuareg
Código do produto sem sinalizadores de viragem incluídos	AP-MO-210002	AP-MO-210003	AP-MO-210005	-	-
Código do produto com sinalizadores de viragem incluídos	AP-MO-210006 AP-MO-210008 AP-MO-220004	AP-MO-220006	AP-MO-210007 AP-MO-220003	-	-
Código do produto com duplo comando de travão	-	-	-	AP-MO-220009	AP-MO-220001 AP-MO-220005
Peso MIN (Kg)	30	30	30	30	30
Peso MAX (Kg)	100	100	100	100	120
Idade MIN *	14	14	14	14	14
Idade MAX *	65	65	65	65	65
Altura (cm) MIN	120	120	120	120	120
Altura (cm) MAX	200	200	200	200	200

* Antes de utilizar o produto, verifique e siga as normas locais em vigor em relação à idade mínima permitida para o condutor, às restrições relativas aos tipos de condutores que podem usar o produto e à própria utilização deste tipo de produto.

O nível de pressão sonora (ruído) de emissão ponderado A no ouvido do condutor é inferior a 70 dB(A).

Forma gráfica das advertências de segurança

Para identificar as mensagens de segurança deste manual, serão utilizados os seguintes símbolos gráficos de sinalização. Esses símbolos têm a função de chamar a atenção do leitor/utilizador para fins de um uso correto e seguro do produto.

 **ATENÇÃO****Preste atenção**

Destaca as regras a serem respeitadas para se evitar danificar o produto e/ou impedir a ocorrência de situações perigosas.

 **PERIGO****Riscos residuais**

Destaca a presença de perigos que causam riscos residuais aos quais o utilizador deve prestar atenção para evitar lesões ou danos materiais.

Advertências gerais **ATENÇÃO**

É importante ter em mente que, quando se está em um local público ou na rua, mesmo seguindo rigorosamente este manual, não se está imune a lesões causadas por violações ou ações inadequadas realizadas com relação a outros veículos, obstáculos ou pessoas. O mau uso do produto ou a inobservância das instruções deste manual podem provocar danos graves.

Este produto é um veículo elétrico. Quanto mais rapidamente é conduzido, mais o espaço de travagem se alonga. A travagem de emergência em ruas escorregadias, lamacentas, molhadas ou congeladas pode fazer as rodas derraparem e levar à perda do equilíbrio. É necessário manter velocidades adequadas e uma distância de segurança de outros veículos ou dos pedestres. Preste ainda mais atenção ao conduzir em ruas desconhecidas. Não abra o descanso ao utilizar o produto; risco de graves lesões pessoais e danos ao produto.

 **ATENÇÃO**

Em estradas molhadas, o espaço de travagem aumenta e a aderência diminui notavelmente em relação a estradas secas!

Conduza com maior prudência, respeite as distâncias!

Para sua própria segurança, ao conduzir o produto, use sempre capacete, joelheiras e cotoveleiras para se proteger contra eventuais quedas e lesões. Ao emprestar o produto, faça com que o condutor use os equipamentos de segurança e explique como utilizar o veículo. Para evitar lesões, não empreste o produto a pessoas que não saibam utilizá-lo. Calce sempre os sapatos antes de utilizar o produto.

As crianças não devem brincar com a trotinete elétrica ou com as suas peças, nem se deve permitir que efetuem intervenções de limpeza ou de manutenção.

Ao guiar o produto, preste atenção para não assustar crianças e pedestres. Quando passar por detrás de pessoas, alerte-as usando a campainha e abraque usando a velocidade mínima de 6 km/h.

 **ATENÇÃO****Informação sobre a frequência:**

A banda de frequência de funcionamento do dispositivo Bluetooth® situa-se entre 2,4000 GHz e 2,4835 GHz.

A potência máxima de radiofrequência transmitida nas bandas de frequência é de 100mW.

Instruções e advertências sobre o comportamento na direção

Condições	Utilização apropriada/prevista	Utilização imprópria
Condutores	Um	Várias pessoas, com crianças ou animais
Equipamentos de segurança	Capacete, joelheiras, cotoveleiras, colete refletor	Nenhum equipamento
Verificação antes da condução	Antes de cada uso, verificar os travões e seu desgaste, a pressão dos pneus (ver a lateral dos pneus para conhecer o valor aconselhado), o desgaste das rodas, o acelerador, os sinalizadores de viragem, as luzes e o estado de carga da bateria. Se forem identificados ruídos incomuns ou alguma anomalia, não utilize o produto e contate seu revendedor ou o Serviço de Assistência Técnica Autorizado	Nunca verificar o produto antes de conduzi-lo Utilizar o produto na presença de ruídos e anomalias

Condições	Utilização apropriada/prevista	Utilização imprópria
Caminhar empurrando o produto	Não acelerar Empurrar ao caminhar nas faixas de pedestres Em áreas para pedestres, se não houver modo pedestre (6 km/h) Em áreas superlotadas	Premir o acelerador Conduzir o veículo nas faixas de pedestres Conduzir o veículo em áreas para pedestres, se não houver modo pedestre (6 km/h) Conduzir o veículo em áreas superlotadas
Parado	A pessoa que conduz este produto deve ser capaz de apoiar facilmente ambos os pés no chão segurando o guidão a uma altura correta	Não ser capaz de manter o produto parado e em equilíbrio. Sentar-se no produto, em movimento ou parado
Condução em condições normais	Nenhum objeto pendurado no guidão	Objetos pendurados no guidão causam instabilidade e podem atrapalhar as manobras
	Conduzir com ambas as mãos no guidão. Não utilizar dispositivos como telefones, smartwatches, leitores musicais e fones de ouvido	Conduzir com apenas uma mão ou sem as mãos Utilizar dispositivos como telefones, smartwatches, leitores musicais e fones de ouvido
	Conduzir com ambos os pés sobre a plataforma, de modo cómodo e seguro	Conduzir com um ou dois pés fora da plataforma É proibido posicionar e concentrar o peso no para-lamas posterior.
	Conduzir com capacete e equipamentos de proteção	Conduzir sem capacete e equipamentos de proteção
	Conduzir em estradas facilmente acessíveis, lisas e compactas, evitar áreas de tráfico intenso ou áreas superlotadas, por ex.: ciclovias exclusivas, superfícies com pavimentação lisa	Conduzir em rodovias e estradas de longo percurso Conduzir em ruas movimentadas Conduzir na calçada Conduzir em áreas superlotadas Conduzir em ruas muito acidentadas Conduzir nas proximidades de penhascos, escarpas, portos, mares, lagos e rios
	Respeitar as normativas locais em vigor e o código de trânsito	Desrespeito às normativas em vigor e ao código de trânsito
	Olhar sempre para frente e prestar atenção a todos os obstáculos, veículos e pedestres nas proximidades	Distrair-se ao conduzir
	Mudar de direção assegurando-se de ser visto, moderando a velocidade Em qualquer caso, prever a trajetória e moderar a velocidade respeitando o código de trânsito e os mais vulneráveis Utilizar sempre os indicadores de direção, se previstos no produto	Mudar bruscamente de direção a alta velocidade sem se assegurar de ser visto Travar e fazer curvas contemporaneamente faz com que o veículo se torne instável Não utilizar os indicadores de direção
	Desacelerar na presença de pedestres Utilizar a modalidade pedestre em zonas para pedestres (6 km/h) Avisar sobre sua presença utilizando a campainha	Acelerar ou manter a velocidade constante na presença de pedestres Conduzir sem utilizar a modalidade pedestre em zonas para pedestres (6 km/h) Não avisar sobre sua presença utilizando a campainha
	Condições de estradas irregulares: lombadas artificiais/degraus/superfície da rua acidentada	Conduzir a uma velocidade moderada Dobrar levemente os joelhos para uma melhor absorção dos impactos ao atravessar superfícies irregulares.

Condições	Utilização apropriada/prevista	Utilização imprópria
Comportamento: em curvas, em descidas, na presença de obstáculos, veículos e pedestres nas proximidades	Manter a distância de segurança Parar de acelerar Travar e desacelerar Conduzir a uma velocidade moderada e travar de maneira segura Prestar atenção às portas e outros obstáculos em altura	Não respeitar a distância de segurança Acelerar Conduzir a alta velocidade, travar inesperadamente Passar sob obstáculos em altura
Condições de visibilidade	Conduza apenas se houver luz suficiente para poder conduzir de forma segura. Em caso de condução em condições de iluminação não favoráveis (a partir de meia hora após o pôr do sol, por todo o período de escuridão e mesmo durante o dia, caso as condições atmosféricas impeçam a visibilidade da rua, ao se transitar em túneis), lembre-se de acender as luzes do produto e de usar um colete ou suspensórios retrorrefletores.	Conduzir em condições de iluminação desfavoráveis com as luzes apagadas e sem o uso de um colete ou suspensórios retrorrefletores.
Condições meteorológicas	Condução em condições meteorológicas ótimas (sem chuva)	Conduzir em condições adversas: na chuva, na neve, na presença de gelo ou lama na rua, vento forte, com neblina.
Estacionar	Em áreas específicas, sem atrapalhar a circulação de veículos e pedestres Em superfícies lisas, assegurando-se da estabilidade Desligar o produto e utilizar sempre um dispositivo antirroubo Utilizar o descanso incluído	Em qualquer lugar, atrapalhando a circulação de veículos e pedestres Em superfícies irregulares, sem se assegurar da estabilidade Deixar o produto ligado, desacompanhado e sem um dispositivo antirroubo
Praticar esportes extremos/acrobacias	NÃO	SIM Conduzir nas proximidades de penhascos, escarpas, portos, mares, lagos e rios Conduzir em poças de água Competir com outros veículos
Submeter o produto a fortes impactos	NÃO	SIM Arremessar sobre coisas ou pessoas, arremessar de degraus ou obstáculos semelhantes

O que fazer após uma queda:

Verifique se a alavanca do acelerador está a funcionar corretamente. Para fazer isso, acelere e desacelere várias vezes.

Verifique sempre se os travões estão a funcionar corretamente. Para fazer isso, desça do produto, empurre-o para frente e trave para assegurar-se de que ele responde aos comandos.

Verifique se todos os componentes do veículo estão em posição e fixados de modo seguro.

Verifique o desgaste e a pressão dos pneus (ver lateral do pneu para conhecer o valor aconselhado).



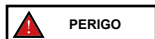

Verifique o desgaste dos travões e dos cabos.



Os travões podem se tornar quentes durante o uso. Não toque após o uso.

2. Conteúdo da embalagem e montagem

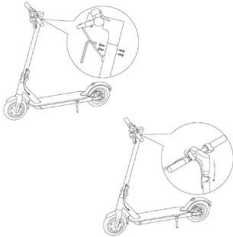

Produto montado; o guidão deverá ser instalado com os parafusos específicos contidos na embalagem.

Modelo	Imagem de referência	Na embalagem	Montagem do guidão
eSR2 eSR2 EVO		1x carregador de bateria 2x parafusos M5 e 2 anilhas 1x chave Allen 3	
eSRZ eSRZ Safe Ride		1x carregador de bateria 4x parafusos 1x Adaptador para enchimento pneus 3x chaves Allen 1x chave fixa	
Tuareg		1x carregador de bateria 2x parafusos M5 e 2 anilhas 1x chave Allen 3	

Passos:

- Retire o produto da embalagem
- Abra o descanso e verifique a estabilidade do produto
- Abra a coluna de direção do guidão e fixe-a fechando a alavanca do mecanismo de fechamento
- Ligue o cabo de alimentação do ecrã à cablagem principal (se necessário)
- Instale o guidão na plataforma (não esmague os cabos)
- Aperte os parafusos na coluna de direção com a chave fornecida
- Faça a regulação do mecanismo de fechamento da coluna de direção* (se necessário)

Estabilidade da coluna de direção

Modelo	Imagem de referência	* Regulação
eSR2 eSR2 EVO Tuareg		No interior do mecanismo, encontra-se um parafuso sextavado. Se a coluna de direção do guidão se mostrar pouco estável após o fechamento, regule o parafuso do mecanismo apertando ou soltando apenas o quanto for necessário para aumentar a estabilidade da coluna de direção.
eSRZ eSRZ Safe Ride		No interior do mecanismo, encontra-se um parafuso sextavado. Se a coluna de direção do guidão se mostrar pouco estável após o fechamento, regule o parafuso do mecanismo apertando ou soltando apenas o quanto for necessário para aumentar a estabilidade da coluna de direção.



ATENÇÃO

Monte corretamente o produto. Se, no momento da montagem, encontrar qualquer defeito de fábrica, passagens não claras ou dificuldades na própria montagem ou nas regulações, não guie o veículo e contate seu revendedor ou visite o website www.apriliasmartmovement.it/en/ para receber assistência técnica.

Não utilize acessórios e/ou peças adicionais não aprovadas pelo fabricante.

Mantenha partes em plástico (incluindo os materiais de embalagem) e peças pequenas que possam provocar sufocamento fora do alcance de crianças.

É proibido modificar ou transformar de qualquer maneira o produto e suas partes, pois isso pode danificar a eficiência ou a estrutura e provocar danos. Elimine eventuais arestas cortantes causadas pelo uso impróprio, quebras ou danos no produto. Se for identificado qualquer defeito de fábrica ou se forem notados ruídos insólitos ou qualquer anomalia, não conduza o

eSRZ Safe Ride

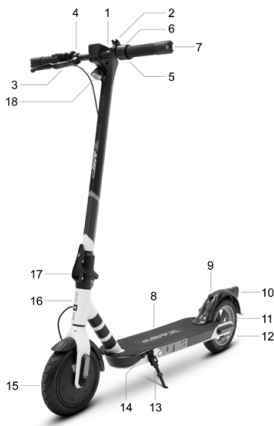

1. Ecrã
2. Gancho de fechamento
3. Alavanca do travão com campainha
4. Acelerador
5. Comando do travão elétrico
6. Comando dos indicadores de sentido
7. Indicador de direção
8. Plataforma
9. Gancho de fechamento da coluna de direção
10. Farol
11. Travão de disco
12. Roda livre
13. Descanso
14. Porta de recarga
15. Roda do motor
16. Chassis
17. Mecanismo de redobragem
18. Farol

Tuareg



1. Ecrã
2. Alavanca do travão
3. Comando dos indicadores de sentido
4. Gancho de fechamento
5. Plataforma
6. Clipe de fechamento da coluna de direção
7. Farol
8. Roda do motor
9. Forquilha posterior com amortecedor
10. Chassis
11. Descanso
12. Porta de carregamento (lado oposto)
13. Roda livre
14. Travão de tambor
15. Forquilha anterior com amortecedor
16. Mecanismo de redobragem
17. Farol
18. Acelerador
19. Indicador de direção
20. Alavanca do travão

4. Carregamento da bateria

No primeiro uso, carregue o produto em 100%. Assegure-se de que o produto, o carregador de bateria e a porta de recarga estão secos.

Instruções

- Abra o descanso
- Desligue o produto

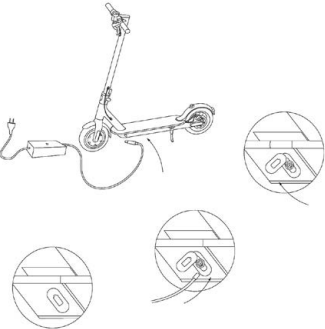
Modelo	Imagem de referência	Instruções
eSR2 eSR2 EVO Tuareg		<ul style="list-style-type: none">- Remova a tampa em borracha da porta de recarga- Ligue antes o carregador de baterias à tomada de rede e depois à porta de carregamento- Quando o produto estiver completamente carregado, a luz do carregador de bateria passa de vermelho (em recarga) para verde (recarga completa)- Após o carregamento, desligue primeiro o carregador de bateria da porta de carregamento e em seguida da tomada de corrente- Volte a fechar a proteção em borracha do portão porta de recarga
eSRZ eSRZ Safe Ride		<ul style="list-style-type: none">- Remova a tampa em borracha da porta de recarga- Ligue antes o carregador de baterias à tomada de rede e depois à porta de carregamento.- Quando o produto estiver completamente carregado, a luz do carregador de bateria passa de vermelho (em recarga) para verde (recarga completa).- Após o carregamento, desligue primeiro o carregador de bateria da porta de carregamento e em seguida da tomada de corrente.- Volte a fechar a proteção em borracha do portão porta de recarga.

**ATENÇÃO**

Para recarregar este produto, utilize APENAS o carregador de baterias fornecido

Modelo	Modelo do carregador de baterias	Tensão de saída	Tempo de recarga
eSR2	HLT-180-4201500	42 V – 1,5 A	5-6 h
eSR2 EVO	HLT-180-5462000	54 V – 2,0 A	6-7 h
eSRZ	FY0684201500	42 V – 1,5 A	4-5 h
eSRZ Safe Ride			
Tuareg	HLT-180-4202000	42 V – 2 A	5 h

O uso de outro tipo de carregador pode danificar o produto ou comportar outros potenciais riscos.

Nunca carregue o produto sem supervisão. Não ligue o produto durante o carregamento.

Após cada uso, recarregue completamente a bateria para prolongar sua vida útil. Não recarregue o produto imediatamente após o uso. Deixe o produto arrefecer por uma hora antes da recarga.

O produto não deve ser carregado por períodos prolongados. A sobrecarga reduz a duração da bateria e implica outros potenciais riscos.

É aconselhável não permitir que o veículo descarregue completamente para evitar danificar a bateria.

Os danos provocados por uma falta prolongada de carga são irreversíveis e não são cobertos pela garantia limitada. Uma vez danificada, a bateria não pode ser recarregada (é proibido o desmonte da bateria por parte de profissionais não qualificados, pois isso pode provocar choques elétricos, curto-circuito ou até acidentes de segurança de proporções significativas). Se se ausentar por um período de tempo, por exemplo, para as férias, e deixar o dispositivo com terceiros, deixe-o no estado de carga parcial (20-50% de carga), e não completamente carregado.

Faça regularmente a inspeção visual do carregador de bateria e dos cabos do carregador de bateria. Se o cabo do carregador de baterias tiver danos evidentes, não o use para evitar danos e/ou riscos adicionais, queira contactar-nos para a sua substituição.

Advertências sobre a bateria

A bateria é composta por células com íões de lítio e elementos químicos perigosos para a saúde e o ambiente. Não utilize o produto se ele emitir odores, substâncias ou calor em excesso. Não descarte o produto ou a bateria no lixo doméstico. O utilizador final é responsável pelo descarte dos equipamentos elétricos e eletrônicos e das baterias em conformidade com todas as normas em vigor.

Evite utilizar baterias usadas, com defeito e/ou não originais, de outros modelos ou marcas.

**PERIGO**

Não deixe a bateria perto do fogo ou de fontes de calor. Risco de incêndio e explosão.

Não abra e não desmonte a bateria, e não bata, arremesse, fure ou prenda objetos na bateria.

Não toque em eventuais substâncias que saírem da bateria, pois ela contém substâncias perigosas. Não deixe crianças ou animais tocarem na bateria.



Não sobrecarregue nem coloque a bateria em curto circuito. Risco de incêndio e explosão.

Não mergulhe e não exponha a bateria à água, à chuva ou a outras substâncias líquidas. Não exponha a bateria à luz direta do sol, ao calor ou ao frio excessivos (por exemplo, não deixe o produto ou a bateria dentro do carro sob a luz direta do sol por um período de tempo prolongado) ou a ambientes contendo gases explosivos ou chamas.

Não transporte nem conserve a bateria junto de objetos metálicos como grampos, colares etc. O toque entre objetos metálicos e os contatos da bateria pode provocar um curto-circuito que causará danos físicos ou a morte.

5. Informações dos comandos/Painel de comando

eSR2 / eSR2 EVO / Tuareg	eSRZ / eSRZ Safe Ride
<p>Acionamento indicadores de sentido (se presentes)</p>  <p>Acelerador (A): prima para baixo para acelerar.</p> <p>Botão de ativação (B): Prima para ligar/desligar o produto.</p> <p>Alavanca do travão (C): aperte a alavanca para travar</p> <p>Mudança de velocidade: prima a tecla (B) 1 vez para selecionar o nível desejado.</p> <p>Prima rapidamente 3 vezes consecutivas para mudar de Km/h para Mph.</p> <p>Prima rapidamente 4 vezes consecutivas para mudar de ODO para TRIP.</p> <p>Faróis: prima o botão (B) 2 vezes para acender/apagar.</p> <p>Campainha: prima o botão (D) 1 vez para acionar.</p>	<p>Acionamento indicadores de sentido (se presentes)</p>  <p>Acelerador (A): prima para baixo para acelerar.</p> <p>Botão de ativação (B): prima 2 segundos para ligar ou desligar o produto.</p> <p>Alavanca/comando do travão (C): carregue para baixo para travar.</p> <p>Mudança de velocidade: prima a tecla (B) 2 vez para selecionar o nível desejado.</p> <p>Faróis: prima o botão (B) 1 vez para acender/apagar.</p> <p>ODO/Trip: prima 3 vezes o botão (B) para alterar o modo</p> <p>Km/h-Mph: prima 4 vezes o botão (B) para alterar o modo</p>

Modelo	Imagem de referência	Símbolos
eSR2 eSR2 EVO Tuareg	 <div style="border: 1px solid black; padding: 5px; margin-top: 10px;">  <p>ATENÇÃO</p> </div> <p>Função Zero Start: O acelerador entra em funcionamento uma vez que a velocidade de avanço ultrapassar 3 km/h</p>	<ol style="list-style-type: none"> 1. Nível da bateria: o nível da bateria é indicado por 4 barras. 2. Velocímetro: apresenta a velocidade atual da trotinete. 3. ODO: Distância total percorrida. 4. TRIP: Distância de uma sessão. 5. Indicador luminoso de acendimento dos faróis. 6. Nível 1 - O ecrã exibirá 1 7. Nível 2 - O ecrã exibirá 2 8. Nível 3 - O ecrã exibirá 3 9. Cruise Control: Manutenção da velocidade. Ativa-se depois de ter mantido a mesma velocidade durante alguns segundos. O ecrã emitirá um breve som. 10. Indicador luminoso de assistência: indica a necessidade de manutenção por parte do serviço de assistência 11. Indicador luminoso Bluetooth: sempre ativo

<p>eSRZ</p>	 <p>ATENÇÃO</p> <p>Função Zero Start: O acelerador entra em funcionamento uma vez que a velocidade de avanço ultrapassar 3 km/h</p>	<ol style="list-style-type: none"> Nível da bateria: o nível da bateria é indicado por 4 barras. Velocímetro: apresenta a velocidade atual da trotinete. ODO: Distância total percorrida. TRIP: Distância de uma sessão. Indicador luminoso de acendimento dos faróis. Nível 1 - O ecrã mostrará o símbolo da coluna. Nível 2 - O ecrã mostrará ECO. Nível 3 - O ecrã mostrará D. Nível 4 - O ecrã mostrará S. Cruise Control: Manutenção da velocidade. Ativa-se depois de ter mantido a mesma velocidade durante alguns segundos. O ecrã emitirá um breve som. Unidade de medida da velocidade: Km/h-Mph
<p>eSRZ Safe Ride</p>		

Indicadores de sentido (se presentes)		
Modelos *		
<p>eSR2 eSR2 EVO Tuareg (lado esquerdo guiador)</p>	 <p>Acionamento:</p> 	<p>Nos modelos onde estão presentes, os indicadores de sentido estão posicionados na extremidade do guiador (lado direito e esquerdo).</p> <p>Os indicadores de sentido servem para assinalar atempadamente qualquer mudança de sentido durante a condução.</p> <p>ATENÇÃO</p> <p>Antes de cada utilização do produto, verifique o funcionamento correto dos indicadores de sentido.</p>
<p>eSRZ (lado direito guiador)</p> <p>eSRZ Safe Ride (lado esquerdo de guiador)</p>	<p>Acionamento:</p> 	<p>Nos modelos onde estão presentes, os indicadores de sentido estão posicionados na extremidade do guiador (lado direito e esquerdo).</p> <p>Os indicadores de sentido servem para assinalar atempadamente qualquer mudança de sentido durante a condução.</p> <p>ATENÇÃO</p> <p>Antes de cada utilização do produto, verifique o funcionamento correto dos indicadores de sentido.</p>

6. Guia rápido

- No primeiro uso, carregue o produto em 100%.
- Verifique a pressão dos pneus (ver lateral do pneu para conhecer o valor aconselhado). Caso a trotinete não atinja pelo menos 60% dos Km declarados ou não alcance a velocidade máxima nos primeiros 3 meses de utilização, é provável que as rodas tenham se esvaziado novamente, portanto, a pressão deve ser restaurada conforme indicado.
- Faça a verificação e a regulação dos travões.
- Ligue o ecrã.
- Posicione o produto em uma superfície plana.
- Segure o guidão firmemente com ambas as mãos. Suba à plataforma com um pé, utilize o outro para dar um leve impulso e acelere.



ATENÇÃO

Função Zero Start: o acelerador entra em funcionamento assim que a velocidade de avanço supera os 3 km/h.

Por motivos de segurança, o produto está inicialmente configurado para evitar o arranque a partir de quando está parado.

- Ao guiar o produto, incline o corpo na direção de condução durante as curvas e gire o guidão lentamente.
- Para parar o produto, solte o acelerador e prima a alavanca do travão
- Para descer, primeiramente pare o produto por completo. Descer do produto em movimento pode provocar lesões.
- Antes de cada uso, verificar os travões e seu desgaste, a pressão dos pneus (ver a lateral dos pneus para conhecer o valor aconselhado), o desgaste das rodas, o acelerador e o estado de carga da bateria.

Posição da alavanca travão

eSR2 / eSR2 EVO / Tuareg



Se necessário, é possível regular a posição da alavanca do travão soltando o parafuso (A). Uma vez regulada a posição, aperte o parafuso (A).

eSRZ / eSRZ Safe Ride (lado oposto)

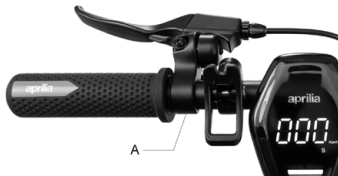

É possível regular a posição da alavanca do travão sempre que precisar desaparafusando o parafuso presente na posição inferior (A).

Uma vez regulada a posição, aperte o parafuso (A).

eSR2 / eSR2 EVO / Tuareg

eSRZ



Caso o travão esteja demasiado tensionado ou frouxo, solte ou aperte o parafuso (A).

Se a alavanca do travão se mostrar demasiado mole ou dura mesmo após seguir a primeira passagem, pode ser necessário repetir a operação até atingir um juste ideal.

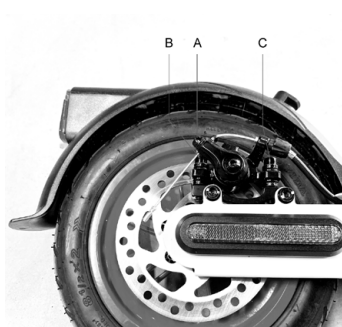

Caso o travão esteja demasiado tensionado ou demasiado frouxo, utilize a chave hexagonal para soltar o parafuso (A); em seguida, regule o cabo do travão (encurte o cabo do travão para cima se estiver demasiado apertado, ou puxe o cabo do travão para baixo se estiver demasiado solto), e então aperte o parafuso (A) novamente.

Verifique o alinhamento correto entre a pinça do travão e o disco. Se necessário, utilize os parafusos (B) e (C) para regular a posição / alinhamento no disco.

7. Dobrar e transportar

Certifique-se de que a trotinete elétrica está desligada. Segure a coluna de direção do guidão com a mão, puxe a alavanca, dobre a coluna de direção do guidão na direção da plataforma e prenda.



Após dobrar, erga segurando a plataforma do guidão com uma ou ambas as mãos.



ATENÇÃO

Assegure-se de segurar o produto firmemente durante o transporte. Se não tiver certeza de que pode sustentar o peso do produto, não continue a transportar o produto erguido. Se derrubado repentinamente, o produto pode provocar lesões, inclusive graves, e sofrer danos.

8. Autonomia e desempenho

A autonomia e o desempenho máximos do veículo dependem de diversas variáveis:

Terreno: a condução em pavimentações lisas implica uma autonomia e um desempenho maiores com relação à condução em estradas acidentadas e acíves.

Peso do utilizador: quanto maior o peso, menores serão a autonomia e o desempenho do veículo.

Temperatura: a condução da trotinete elétrica em ambientes muito frios ou muito quentes influencia a autonomia e o desempenho.

Velocidade e estilo de condução: uma condução fluida e constante aumenta a autonomia. Acelerações, desacelerações e manobras contínuas reduzem significativamente a autonomia. Velocidades mais baixas prolongam a autonomia.

Manutenção: a recarga pontual, a manutenção correta e as inspeções regulares da pressão dos pneus (ver valor de referência na secção 11) aumentam a autonomia e garantem um desempenho constante ao longo do tempo.

O nível de carga da bateria influi no desempenho; quanto mais baixa a carga, menor será o desempenho em velocidade, sobretudo em acíves.

9. Conservação, manutenção e limpeza



ATENÇÃO

Se estiverem presentes manchas no corpo do produto, limpe-as com um pano húmido. Se as marcas persistirem, aplique sabão neutro, esfregue com uma escova de dentes e então limpe com um pano húmido. Se os componentes de plástico estiverem com riscos, utilize uma lixa de papel ou outro material abrasivo para os remover. Não limpe o produto com álcool, gasolina, querosene ou outros solventes químicos corrosivos e voláteis, para evitar danificá-lo gravemente. Não lave o produto com jatos de água a alta pressão. Durante a limpeza, assegure-se de que o produto está desligado, que o cabo de recarga está desconectado e que a tampa em borracha está fechada, pois uma infiltração de água pode provocar choques elétricos ou outros problemas graves. As infiltrações de água na bateria podem comportar danos aos circuitos internos, o risco de incêndios ou de explosão. Se houver dúvidas sobre se há infiltrações de água na bateria, suspenda imediatamente o uso da bateria e envie-a para o serviço de assistência técnica ou ao revendedor para uma verificação.

Quando o produto não estiver a ser utilizado, guarde-o em um ambiente fechado, seco e fresco. Não o conserve ao ar livre e dentro do carro por períodos prolongados de tempo. A luz do sol em excesso, o superaquecimento e o frio em excesso aceleram o envelhecimento das borrachas e comprometem a vida útil tanto do produto quanto da bateria. Não a exponha à chuva ou à água, não a mergulhe e não a lave com água.

Verifique regularmente o aperto dos vários elementos parafusados, em particular dos eixos das rodas, do sistema de dobragem e transporte, do sistema de esterço e do sistema de travagem e o bom estado do chassis, das forquilhas e das suspensões. As porcas e todas as outras fixações autorosqueantes podem perder sua eficiência, portanto, é necessário verificar esses componentes periodicamente e apertá-los.

Como todos os componentes mecânicos, este produto também está sujeito a desgaste e fortes pressões. Materiais e componentes diferentes podem reagir ao desgaste ou à fadiga por pressão em maneiras diferentes. Se a vida útil de um componente for superada, ele pode se quebrar repentinamente, causando lesões ao condutor. Qualquer forma de rachadura, arranhão ou mudança de cor em zonas muito exigidas indica que a vida útil do componente chegou ao fim e ele deve ser substituído.

Verificar o estado de desgaste dos pneus: não deve detetar cortes, rachaduras, corpos estranhos, protuberâncias anómalas, ausência de peças e outros danos. Para a pressão dos pneus, consulte o valor presente na secção 11 do presente manual de instruções.

Não tente desmontar ou reparar o produto por conta própria. A substituição de todos os componentes da trotinete deve ser realizada pelo serviço de assistência técnica; para saber mais, contate seu revendedor ou visite o website www.apriliasmartmovement.it/en/

10. Configuração da aplicação

Este produto pode estar combinado à aplicação Aprilia Smart Movement. A aplicação permite o controlo do produto diretamente pelo seu smartphone.

Faça a leitura do QR CODE para baixar e instalar a aplicação. Se a aplicação não for encontrada, aconselha-se procurá-la no seu serviço de aplicações de referência.

De seguida os produtos dotados de Bluetooth e que podem ser associado à app Aprilia Smart Movement: Aprilia eSR2, Aprilia eSR2 EVO, Tuareg.

Este produto pode estar combinado à aplicação Aprilia Smart Movement. A aplicação permite o controlo do produto diretamente pelo seu smartphone.



Abra a aplicação e siga as instruções do seu serviço de aplicações de referência.



A aplicação pode exigir diversas autorizações necessárias para seu próprio uso e funcionamento.

A versão da aplicação pode ter sido atualizada no seu serviço de aplicações. Aconselha-se verificar constantemente as atualizações da aplicação para usufruir de novas funcionalidades e instalar sempre a última versão da aplicação no seu dispositivo.

Não utilize seu dispositivo durante a condução.

11. Ficha técnica

Informações genéricas	eSR2	eSR2 EVO
Chassis	Liga de alumínio	
Suspensões	dianteira e traseira	
Velocidade	Cód. produto: AP-MO-210002 AP-MO-210006 AP-MO-210008 L1: ≤ 6 km/h L2: ≤ 20 km/h L3: ≤ 25 km/h (velocidade máx)*	Cód. produto: AP-MO-220004 L1: ≤ 6 km/h L2: ≤ 15 km/h L3: ≤ 20 km/h (velocidade máx)*
Pendência máxima**	23%	24%
Travões	Travão dianteiro de tambor e traseiro elétrico	Travão dianteiro de tambor e traseiro elétrico
Pneumáticos	10" com câmara de ar Pressão aconselhada: 36 psi / 2.5 bar	10" com câmara de ar Pressão aconselhada: 36 psi / 2.5 bar
Carga máxima	120 kg	100 kg
Condutor	Verifique a norma em vigor no seu país	
Temperatura de exercício	-5°C / 45°C	-5°C / 45°C
Nível de proteção	IPX4	IPX4
Tempos de carga	5/6 horas aprox.	6/7 horas aprox.
Autonomia**	até 30 km	até 60 km
Sistema elétrico		
Potência nominal motor	0,35kW; 350W Brushless, 19,6 Nm	500W; 0,5kW Brushless, 22,9 Nm
Potência máxima motor	0,55kW; 550W	0,85kW; 850W
Ecrã	LED a cores integrado	LED a cores integrado
Bateria	36V 8Ah 288Wh	48 V 14,4 Ah 691 Wh
Proteção de baixa tensão	31 V	38 V
Limite de corrente	17A	
KERS	sim	sim
Luzes	LED dianteiro e traseiro	LED dianteiro e traseiro
Funcionalidades	Bluetooth com aplicação	
Medidas		
Peso líquido	17 kg	18,5 kg
Peso bruto	20 kg	21 kg

* Respeite sempre o código da estrada e os regulamentos em vigor no país de circulação.

** Sujeito a variações com base no peso do condutor, nas condições da estrada e na temperatura.

Informações genéricas	eSRZ	eSRZ Safe Ride	
Chassis	aço e alumínio	aço e alumínio	
Suspensões	não	não	
Velocidade	Cód. produto: AP-MO-210005 AP-MO-210007 L1: ≤ 6 km/h L2: ≤ 15 km/h L3: ≤ 20 km/h L4: ≤ 25 km/h (velocidade máx)*	Cód. produto: AP-MO-220003 L1: ≤ 6 km/h L2: ≤ 10 km/h L3: ≤ 15 km/h L4: ≤ 20 km/h (velocidade máx)*	Cód. produto: AP-MO-220009 L1: ≤ 6 km/h L2: ≤ 15 km/h L3: ≤ 20 km/h L4: ≤ 25 km/h (velocidade máx)*
Pendência máxima**	21%	21%	
Travões	Travão dianteiro elétrico e traseiro de disco	Travão dianteiro elétrico e traseiro de disco	
Pneumáticos	8,5" com câmara de ar dianteira e traseira Pressão: 50 psi / 3.4 bar	8,5" com câmara de ar dianteira e traseira Pressão: 50 psi / 3.4 bar	
Carga máxima	100 kg	100 kg	
Condutor	Verifique a norma em vigor no seu país		
Temperatura de exercício	-5°C / 45°C	-5°C / 45°C	
Nível de proteção	IPX5	IPX5	
Tempos de carga	4 horas aprox.	4 horas aprox.	
Autonomia**	Até 20 km	Até 20 km	
Sistema elétrico			
Potência nominal motor	0,3kW; 300W Brushless	0,3kW; 300W Brushless	
Potência máxima motor	0,45kW; 450W	0,45kW; 450W	
Ecrã	LED a cores integrado	LED	
Bateria	36V 6Ah 216Wh	36V 6Ah 216Wh	
Proteção de baixa tensão	31V ± 0,5V	31V ± 0,5V	
Límite de corrente	16A	16A	
KERS	sim	sim	
Luzes	LED dianteiro e traseiro	LED dianteiro e traseiro	
Funcionalidades	-	-	
Medidas			
Peso líquido	13,8 kg	14 kg	
Peso bruto	16,9 kg	17,1 kg	

* Respeite sempre o código da estrada e os regulamentos em vigor no país de circulação.

** Sujeito a variações com base no peso do condutor, nas condições da estrada e na temperatura.

Informações genéricas	Tuareg	
Chassis	liga de alumínio	
Suspensões	dianteira e traseira	
Velocidade	Cód. produto: AP-MO-220001 L1: ≤ 6 km/h L2: ≤ 20 km/h L3: ≤ 25 km/h (velocidade máx)*	Cód. produto: AP-MO-220005 L1: ≤ 6 km/h L2: ≤ 15 km/h L3: ≤ 20 km/h (velocidade máx)*
Pendência máxima**	14%	
Travões	Travão dianteiro de tambor e traseiro elétrico	
Pneumáticos	10" off-road com câmara de ar anterior e posterior Pressão: 50 psi / 3.4 bar	
Carga máxima	120 kg	
Condutor	Verifique a norma em vigor no seu país	
Temperatura de exercício	-5°C / 45°C	
Nível de proteção	IPX5	
Tempos de carga	5 horas aprox.	
Autonomia**	Até 40 km	
Sistema elétrico		
Potência nominal motor	0,35kW; 350W Brushless, 19,6 Nm	
Potência máxima motor	0,55kW; 550W	
Ecrã	LED a cores integrado	
Bateria	36 V 10,4 Ah 374 Wh	
Proteção de baixa tensão	31V ± 1V	
Limite de corrente	17A	
KERS	sim	
Luzes	LED dianteiro e traseiro	
Funcionalidades	Bluetooth com aplicação	
Medidas		
Peso líquido	18 kg	
Peso bruto	21 kg	

* Respeite sempre o código da estrada e os regulamentos em vigor no país de circulação.

** Sujeito a variações com base no peso do condutor, nas condições da estrada e na temperatura.

12. Solução de problemas

Erro	Causa	Solução
O motor não funciona	Problema elétrico, presença de um código de erro	Solicite assistência técnica
A roda motriz não gira	Problema nos travões O motor está travado	Regule os travões; se o problema persistir, solicite assistência técnica Verifique o aperto correto da roda, verifique se a roda gira sem ligar o veículo. Se o problema persistir, solicite assistência técnica
O motor desliga-se enquanto está em funcionamento	Sobreaquecimento do motor Presença de código de erro	Pare o veículo e aguarde que arrefeça Solicite assistência técnica
Após ser carregado, o produto não liga ou desliga após poucos km	A bateria está danificada	Solicite assistência técnica
A bateria não carrega ou o produto não liga	Problemas de conexão A bateria não está conetada (modelos com bateria removível) A bateria está descarregada A bateria está danificada Problemas no carregador de bateria	Solicite assistência técnica Verifique se o conector de alimentação está conetado. Carregue a bateria a 100% Solicite assistência técnica Substitua o carregador de bateria

Tabela de códigos de erros

Códigos Erro eSR2 / eSR2 EVO / Tuareg	Indicações	Solução
E01	Mau funcionamento do motor	Solicite assistência técnica
E02	Mau funcionamento do MOS da unidade de controlo	Solicite assistência técnica
E03	Mau funcionamento do sensor da alavanca do travão	Solicite assistência técnica
E04	Mau funcionamento do acelerador	Solicite assistência técnica
E05	Proteção de baixa tensão	Recarregue a bateria; se isso não resolver o problema, solicite assistência técnica
E06	Erro de sinal do controlador	Solicite assistência técnica
E07	Proteção contra sobretensão	Desligue o veículo, aguarde alguns minutos e, então, ligue o veículo novamente, se for feito o reset
E08	Avaria do OP do controle	Solicite assistência técnica

Códigos Erro eSRZ / eSRZ Safe Ride	Indicações	Solução
E01	Mau funcionamento do acelerador	Solicite assistência técnica
E02	Mau funcionamento do sensor da alavanca do travão	Solicite assistência técnica
E03	Mau funcionamento do motor	Solicite assistência técnica
E04	Erro de comunicação	Solicite assistência técnica
E05	Erro de sobretemperatura	Solicite assistência técnica
E06	Erro da centralina	Solicite assistência técnica
E07	Erro de fase/corrente	Solicite assistência técnica
E08	Erro de tensão da bateria	Recarregue a bateria; se isso não resolver o problema, solicite assistência técnica

13. Responsabilidade e termos gerais de garantia

O condutor assume todos os riscos relativos à não utilização de capacete e outros dispositivos de proteção.

O condutor tem a obrigação de respeitar as normas locais em vigor relativas:

1. à idade mínima permitida para o condutor,
2. às limitações de tipo de condutores que podem usar o produto
3. a todos os outros aspetos normativos

O condutor tem ainda a obrigação de manter a trotinete elétrica limpa e em perfeito estado de eficiência e manutenção, de efetuar diligentemente as verificações de segurança de sua competência conforme descritos nas secções anteriores, de não manipular o produto de forma alguma e de conservar toda a documentação relativa à manutenção.

A empresa não responde por danos causados e não é de forma alguma responsável por danos provocados a bens ou pessoas caso:

- o produto seja utilizado de forma indevida ou não conforme ao indicado no manual de instruções;
- após a aquisição, o produto seja alterado ou adulterado, no todo ou em alguns dos seus componentes.”

Em caso de mau funcionamento do produto por causas não imputáveis a comportamentos incorretos do condutor e caso se pretenda consultar os termos gerais de garantia, queira contactar o próprio revendedor ou visitar o site www.apriliasmartmovement.it/en/

Estão sempre excluídos do campo de aplicação da Garantia Legal dos Produtos eventuais avarias ou maus funcionamentos causados por factos acidentais e/ou imputáveis à responsabilidade do adquirente ou por um uso do Produto não conforme com o seu destino de utilização e/ou com o previsto na documentação técnica anexada ao Produto, ou devido à não regulação das peças mecânicas, desgaste natural dos materiais consumíveis ou causados por erros de montagem, ausência de manutenção e/ou da utilização do mesmo não conforme com as instruções.

Devem, por exemplo, sem considerados excluídos da Garantia Legal relativa aos Produtos:

- os danos causados por impactos, quedas acidentais ou colisões, furos;
- os danos causados pela utilização, exposição ou arrumação num ambiente inadequado (por ex.: presença de chuva e/ou lamas, exposição à humidade ou fonte de calor excessiva, contacto com a areia ou com outras substâncias);
- os danos causados pela falta de regulação para colocação na estrada e/ou manutenção de peças mecânicas, travões de disco mecânico, guiador, pneus, etc.; a instalação errada e/ou a montagem errada de peças e/ou componentes;
- o desgaste natural dos materiais consumíveis: travões de disco mecânico (por ex.: pastilhas, pinças, disco, cabos), pneus, plataformas, juntas, rolamentos, luzes LED e lâmpadas, descanso, punhos, guarda-lamas, peças em borracha (plataforma), cablagens dos conectores dos cabos, máscaras e adesivos, etc.;
- a manutenção indevida e/ou uso indevido da bateria do Produto;
- a manipulação e/ou o forçamento de peças do Produto;
- a manutenção ou a modificação incorreta ou inadequada do Produto;
- a utilização imprópria do Produto (por ex.: carga excessiva, uso em corridas e/ou para atividades comerciais de aluguer ou locação);
- manutenções, reparações e/ou intervenções técnicas no Produto efetuadas por terceiros não autorizados;
- danos nos Produtos decorrentes do transporte, se efetuado a cargo do adquirente;
- danos e/ou defeitos decorrentes do uso de peças de substituição não de origem.

Convidamo-lo a consultar a versão mais atualizada dos termos de garantia disponível no site www.apriliasmartmovement.it/en/support/

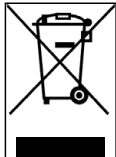
 **ATENÇÃO****Tratamento do dispositivo elétrico ou eletrônico no fim da vida útil (aplicável em todos os países da União Europeia e em outros sistemas europeus com sistema de coleta seletiva)**

Este símbolo no produto ou na embalagem indica que o produto não deve ser considerado um resíduo doméstico normal, mas, ao contrário, deve ser entregue a um ponto de recolha adequado para a reciclagem de equipamentos elétricos e eletrônicos (REEE).

Assegurando-se de que este produto seja descartado corretamente, contribui-se para prevenir potenciais consequências negativas para o meio ambiente e a saúde que, do contrário, podem ser causados pelo seu descarte inadequado. A reciclagem dos materiais ajuda a conservar os recursos naturais.

Para informações mais detalhadas sobre a reciclagem e descarte deste produto, pode entrar em contacto com o serviço local de recolha de resíduos ou o ponto de venda onde o adquiriu.

Em qualquer caso, o descarte deve ser efetuado de acordo com a legislação em vigor no país de compra.

Em particular, os consumidores têm a obrigação de não descartar os REEE como resíduos urbanos e de participar da recolha seletiva deste tipo de resíduo por meio de duas modalidades de entrega:

- Nos Centros de Recolha municipais (também denominados Ecopontos ou ilhas ecológicas), diretamente ou por meio dos serviços de recolha das empresas municipalizadas, onde estiverem disponíveis;
- Nos pontos de venda de novos aparelhos elétricos e eletrônicos.

Aqui, podem ser entregues gratuitamente os REEE de dimensões muito pequenas (com o lado mais longo inferior a 25 cm), enquanto os de maiores dimensões podem ser entregues na modalidade de 1 por 1, ou seja, entregando o produto antigo no momento em que se adquire um novo de funções semelhantes.

Além disso, a modalidade 1 por 1 é sempre garantida durante o ato de compra por parte do consumidor de um novo EEE, independentemente da dimensão do mesmo.

Em caso de descarte irregular de equipamentos elétricos ou eletrônicos, podem ser aplicadas as sanções previstas pelas normas em vigor referentes à proteção do meio ambiente (normativa italiana; é necessário verificar as normativas em vigor no país de uso/descarte do meio).

Quando os REEE contiverem baterias ou acumuladores, estes devem ser removidos e submetidos a uma recolha seletiva específica.

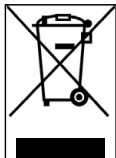
 **ATENÇÃO****Tratamento das baterias usadas (aplicável em todos os países da União Europeia e em outros sistemas europeus com sistema de recolha seletiva)**

Este símbolo no produto ou na embalagem indica que a bateria não deve ser considerada um resíduo doméstico comum. Em alguns tipos de baterias, este símbolo pode ser utilizado em combinação com um símbolo químico.

São adicionados os símbolos químicos do mercúrio (Hg) ou do chumbo (Pb) se a bateria contiver mais de 0,0005% de mercúrio ou de 0,004% de chumbo.

Assegurando-se de que estas pilhas-baterias sejam descartadas corretamente, contribui-se para prevenir potenciais consequências negativas para o meio ambiente e a saúde que, do contrário, podem ser causados pelo seu descarte inadequado. A reciclagem dos materiais ajuda a conservar os recursos naturais. Em caso de produtos que, por motivos de segurança, desempenho ou proteção dos dados, exijam uma conexão fixa a uma pilha/bateria interna, ela deverá ser substituída apenas por profissionais de assistência qualificadas.

Entregue o produto no fim da vida útil em pontos de coleta adequados para o descarte de equipamentos elétricos e eletrônicos: isso garante que a bateria interna também seja tratada corretamente.

Para informações mais detalhadas sobre o descarte da pilha-bateria gasta ou do produto, é possível contactar o serviço local de recolha de resíduos ou o ponto de venda onde o adquiriu.

Em qualquer caso, o descarte deve ser efetuado de acordo com a legislação em vigor no país de compra.



Declaração de conformidade

M.T. Distribution S.R.L.

Endereço: Via Bargellino 10, 40012 Calderara di Reno (BO), Italy

Esta declaração de conformidade é emitida sob a exclusiva responsabilidade do Fabricante

Marca do produto:	Aprilia
Modelo do produto:	eSR2
Descrição do produto:	Trotinete eléctrica

Está em conformidade com os requisitos das directivas do Conselho relativas à aproximação das legislações dos Estados-Membros respeitantes:

2006/42/CE Directiva Máquinas

RED 2014/53/UE Directiva relativa aos equipamentos de rádio

2014/30/UE Directiva relativa à compatibilidade electromagnética 2014/35/UE Directiva relativa à baixa tensão Norma harmonizada aplicável(s):

EN 60335-1:2012+AC:2014+A11:2014+A13:2017

ETSI EN 301 489-1 V2.2.3:2019-11

ETSI EN 301 489-17 V3.2.4:2020-09

ETSI EN 300 328-1 V2.2.2:2019-07

EN IEC 61000-3-2:2019

EN 61000-6-3:2007+A1:2011

EN 61000-6-1:2019

EN IEC 61000-3-2:2019

EN 61000-3-3:2013+A1:2019

EN 62479:2010

Nome da fábrica: SICHUAN AEE AVIATION TECHNOLOGY CO., LTD.

Endereço da fábrica: Room 812, enterprise service center, No.17, section 3, west section of Changjiang North Road, Linggang Economic Development Zone, Yibin City, SICHUAN, P.R.C

Data: 25/06/2021

Ficheiro técnico disponível na sede da UE

Local da declaração: Bologna, Italy

Nome próprio e apelido: Alessandro Summa

Posição: CEO

MT DISTRIBUTION S.R.L

Via Bargellino 10, 40012, Calderara di Reno (BO), Italy

Pessoa autorizada: Alessandro Summa

Posição: CEO

NOTA:

Esta declaração de conformidade só é aplicável a trotinetes eléctricas vendidas em países que seguem as directivas de marcação CE.

Alessandro Summa

M.T. DISTRIBUTION SRL
Via Bargellino, 10 b/c
40012 CALDERARA DI RENO (BO)
F02081 Fisco: 0411270362073
NOMINALE COGNOME, QUALIFICA E
TIMBRO AZIENDALE



Declaração de Conformidade

M.T. Distribution S.R.L

Endereço: Via Bargellino 10, 40012 Calderara di Reno (BO), Italy

Esta declaração de conformidade é emitida sob a exclusiva responsabilidade do Fabricante

Product Brand: Aprilia

Product Model: eSR2 EVO

Descrição do produto: Scooter eléctrica

Está em conformidade com os requisitos das directivas do Conselho relativas à aproximação das legislações dos Estados-Membros respeitantes:

2006/42/CE Directiva Máquinas

2014/35/UE Directiva Baixa Tensão

2011/65/UE (ROHS)

Directiva de Compatibilidade Electromagnética

2014/30/UE (UE) 2019/1782 (ERP)

Norma harmonizada aplicável (s):

EN 62479:2010

EN 301 489-1 V2.2.3 (2019-11), EN 301 489-17 V3.2.4 (2020-09)

EN 55032

EN IEC 61000-3-2:2019, EN IEC 61000-4-11:2020

IEC 61000-4-2, IEC 61000-4-3, IEC 61000-4-4, IEC 61000-4-5, IEC 61000-4-6, IEC 61000-4-11

EN 55035

EN 301489 -17

ETSI EN 300 328 V2.2.2 (2019-07)

EN 300 328 V2.2.2

EN 60335-1:2012+A11:2014+A13:2017+A1:2019+A2:2019+A14:2019

ETSI EN 301 489-1 V2.2.3 (2019-11), ETSI EN 301 489-17 V3.2.4 (2020-09)

ETSI EN 300 328 V2.2.2 (2019-07)

EN ISO 12100: 2010

EN 60204-1:2006+AC:2010

EN ISO 13857:2008

EN ISO 13850:2015

EN 953:1997+A1:2009

EN ISO 13849-1:2008

EN 1088:1995+A2:2008
EN 60204-1: 2006+AC:2010
IEC 60335-1:2010+A1:2013+A2:2016
EN 62233:2008
IEC 60417-5172
IEC 61032
IEC 60990:1999
EN IEC 61000-6-1:2019, EN IEC 61000-6-3:2021
IEC 61000-4-2, IEC 61000-4-3, IEC 61000-4-4, IEC 61000-4-5, IEC 61000-4-6, IEC 61000-4-8
EN 55014-1:2017+A11:2020, EN 55014-2:2015
EN IEC 61000-3-2:2019
EN 61000-3-3:2013+A1:2019, EN 61000-4-2:2009, EN 61000-4-3:2006+A1:2008+A2:2010
EN 61000-4-4:2012, EN 61000-4-5:2006, EN 61000-4-6:2014
IEC/EN 62368-1
IEC 62368-1:2018
EN IEC 62368-1:2020+A11:2020
EN 50581:2012
IEC 62321-5:2013, IEC 62321-4:2013, IEC 62321-7-1:2015, IEC 62321-6:2015, IEC 62321-8:2017
EN 14372:2004
EN 50563:2011/A1:2013
IEC 62133-2:2017
IEC 61960

Nome da fábrica: SICHUAN AEE AVIATION TECHNOLOGY CO. , LTD.

Endereço da fábrica: Room 812, enterprise service center, No.17, section 3, west section of Changjiang North Road, Linggang Economic Development Zone, Yibin City, SICHUAN, P.R.C

Data: 25/06/2021

Ficheiro técnico disponível na sede da UE

Local da declaração: Bologna, Italy

Nome próprio e apelido: Alessandro Summa

Posição:CEO

MT DISTRIBUTION S.R.L

Via Bargellino 10, 40012, Calderara di Reno (BO), Italy

Authorized person: Alessandro Summa

Position: CEO

M.T. DISTRIBUTION SRL
Via Bargellino, 10/10c
40012 CALDERARA DI RENO (BO)
Cod. Fisc. 01727940377
Partita IVA 04727940377



NOTA: Esta declaração de conformidade só é aplicável a trotinetes eléctricas vendidas em países que seguem as directivas de marcação CE.



Declaração CE de Conformidade

de acordo com a Directiva Máquinas 2006/42/CE, Anexo II 1.A.

PLATUM by M.T. Distribution S.R.L

Endereço: Via Bargellino 10 c/d, 40012 Calderara di Reno (BO), Italy

This declaration of conformity is issued under the sole responsibility of the Manufacturer

Marca do produto: Aprilia

Modelo do produto: eSRZ

Descrição do produto: Scooter eléctrica

Número de identificação de série(s) : APMNXX2X0XXXXX

O objecto da declaração acima descrita cumpre todas as disposições pertinentes das seguintes directivas:

2006/42/CE Directiva Máquinas

2014/30/UE CEM relativa à harmonização das legislações dos Estados-Membros respeitantes à compatibilidade electromagnética.

2011/65/UE RoHS relativa à restrição do uso de determinadas substâncias perigosas em equipamentos eléctricos e electrónicos

Norma harmonizada aplicável(s):

EN IEC 63000:2018

Outras especificações técnicas ou normativas aplicáveis

EN 17128:2020

Fabricante: Zhunhai Chang Jing Trade Co., Ltd

Endereço: Room 2-502 HGSS Building, lanpu Road, XiangZhou Area, Zhunhai City, China 519000

Data: 29/11/2021

Representante autorizado na UE:

MT DISTRIBUTION S.R.L.
Via Bargellino 10, 40012, Calderara di Reno (BO), Italy

Ficheiro técnico disponível na sede da UE **Local da declaração**: Bologna, Italy

Pessoa autorizada - Nome próprio e apelido: Alessandro Summa
Cargo: CEO

M.T. DISTRIBUTION SRL
Via Bargellino, 10/Bis
40012 CALDERARA DI RENO (BO)
Cod. Fisc. 04177060375
Partita IVA 04177060375



NOTA:

Esta declaração de conformidade só é aplicável a trotinetes eléctricas vendidas em países que seguem as directivas de marcação CE.

PLATUM.COM

SEDE: VIA BARGELLINO 10 C/D - 40012 CALDERARA DI RENO (BO)

ESCRITÓRIO DE VENDAS: VIA PARACELSO 24, PALAZZO CASSIOPEA 2 - 20864 AGRATE BRIANZA (MB)

MARCA REGISTRADA DE M.T. DISTRIBUTION SRL P. IVA 04177060375 CF 01119840377 REA BO-236546



Declaração CE de Conformidade

de acordo com a Directiva Máquinas 2006/42/CE, Anexo II 1.A.

PLATUM by M.T. Distribution S.R.L

Endereço: Via Bargellino 10 c/d, 40012 Calderara di Reno (BO), Italy

This declaration of conformity is issued under the sole responsibility of the Manufacturer

Marca do produto: Aprilia

Modelo do produto: eSRZ Safe Ride

Descrição do produto: Scooter eléctrica

Número de identificação de série(s) : APMNXX2X0XXXXX

O objecto da declaração acima descrita cumpre todas as disposições pertinentes das seguintes directivas:

2006/42/CE Directiva Máquinas

2014/30/UE CEM relativa à harmonização das legislações dos Estados-Membros respeitantes à compatibilidade electromagnética.

2011/65/UE RoHS relativa à restrição do uso de determinadas substâncias perigosas em equipamentos eléctricos e electrónicos

Norma harmonizada aplicável(s):

EN IEC 63000:2018

Outras especificações técnicas ou normativas aplicáveis

EN 17128:2020

Fabricante: Zhunhai Chang Jing Trade Co., Ltd

Endereço: Room 2-502 HGSS Building, lanpu Road, XiangZhou Area, Zhunhai City, China 519000

Data: 01/03//2023



Representante autorizado na UE:

MT DISTRIBUTION S.R.L.
Via Bargellino 10, 40012, Calderara di Reno (BO), Italy

Ficheiro técnico disponível na sede da UE Local
da declaração: Bologna, Italy

Pessoa autorizada - Nome próprio e apelido: Alessandro Summa
Cargo: CEO

M.T. DISTRIBUTION SRL
Via Bargellino, 10 bis
40012 CALDERARA DI RENO (BO)
Cod. Fisc. 01119840377
Partita IVA 01119840377

NOTA:

Esta declaração de conformidade só é aplicável a trotinetes eléctricas vendidas em países que seguem as directivas de marcação CE.

PLATUM.COM

SEDE: VIA BARGELLINO 10 C/D - 40012 CALDERARA DI RENO (BO)

ESCRITÓRIO DE VENDAS: VIA PARACELSO 24, PALAZZO CASSIOPEA 2 - 20864 AGRATE BRIANZA (MB)

MARCA REGISTRADA DE M.T. DISTRIBUTION SRL P. IVA 04177060375 CF 01119840377 REA BO-236546



Declaração CE de Conformidade

de acordo com a Directiva Máquinas 2006/42/CE, Anexo II I.A.

PLATUM by M.T. Distribution S.R.L.

Endereço: Via Bargellino 10 c/d, 40012 Calderara di Reno (BO), Italy

Esta declaração de conformidade é emitida sob a exclusiva responsabilidade do Fabricante

Marca do produto: Aprilia

Modelo do produto: Tuareg

Descrição do produto: Scooter eléctrica

Número de identificação de série(s) : TGMN1XXX0XXXXX

O objecto da declaração acima descrita cumpre todas as disposições pertinentes das seguintes directivas:

2006/42/CE Directiva Máquinas

Directiva 2014/53/UE relativa aos equipamentos de rádio relativa à harmonização das legislações dos Estados-Membros respeitantes à disponibilização no mercado de equipamentos de rádio.

2011/65/UE RoHS relativa à restrição do uso de determinadas substâncias perigosas em equipamentos eléctricos e electrónicos

Norma harmonizada aplicável(s):

EN 300 328 V2.2.2

EN 301 489-1 V1.9.2

EN 62479:2010

EN 62368-1:2014 +AC:2015

EN IEC 63000:2018

Outras especificações técnicas ou normativas aplicáveis

EN 17128:2020

ETSI EN 301 489-17 V3.2.4

Fabricante: SICHUAN AEE AVIATION TECHNOLOGY CO., LTD.

Endereço: Room 812, enterprise service center, No.17, section 3, west section of Changjiang North Road, Linggang Economic Development Zone, Yibin City, SICHUAN, P.R.C

Data: 08/09/2022

PLATUM.COM

SEDE: VIA BARGELLINO 10 C/D - 40012 CALDERARA DI RENO (BO)

ESCRITÓRIO DE VENDAS: VIA PARACELSO 24, PALAZZO CASSIOPEA 2 - 20864 AGRATE BRIANZA (MB)

MARCA REGISTRADA DE M.T. DISTRIBUTION SRL P. IVA 04177060375 CF 01119840377 REA BO-238546



Representante autorizado na UE:

MT DISTRIBUTION S.R.L
Via Bargellino 10, 40012, Calderara di Reno (BO), Italy

Ficheiro técnico disponível na sede da UE
Local da declaração: Bologna, Italy

Pessoa autorizada - Nome próprio e apelido: Alessandro Summa
Cargo: CEO

M.T. DISTRIBUTION SRL
Via Bargellino, 10/Bis
40012 CALDERARA DI RENO (BO)
Cod. Fisc. 0119840377
Partita IVA 0119840377

NOTA:

Esta declaração de conformidade só é aplicável a trotinetes eléctricas vendidas em países que seguem as directivas de marcação CE.

PLATUM.COM

SEDE: VIA BARGELLINO 10 C/D - 40012 CALDERARA DI RENO (BO)

ESCRITÓRIO DE VENDAS: VIA PARACELSO 24, PALAZZO CASSIOPEA 2 - 20864 AGRATE BRIANZA (MB)

MARCA REGISTRADA DE M.T. DISTRIBUTION SRL. P. IVA 04177060375 CF 01119840377 REA BO-236546



Declaration of conformity

M.T. Distribution S.R.L

Address: Via Bargellino 10, 40012 Calderara di Reno (BO), Italy

This declaration of conformity is issued under the sole responsibility of the Manufacturer

Product brand:	Aprilia
Product model:	eSR2
Description of product:	Electric scooter

Is in conformity with the requirements of the council Directives on the approximation of the laws of the Member States relating:

2006/42/EC Machinery Directive

RED 2014/53/EU Radio Equipment Directive

2014/30/EU Electromagnetic Compatibility Directive 2014/35/EU Low Voltage Directive

Applicable harmonized standard(s):

EN 60335-1:2012+AC:2014+A11:2014+A13:2017

ETSI EN 301 489-1 V2.2.3:2019-11

ETSI EN 301 489-17 V3.2.4:2020-09

ETSI EN 300 328-1 V2.2.2:2019-07

EN IEC 61000-3-2:2019

EN 61000-6-3:2007+A1:2011

EN 61000-6-1:2019

EN IEC 61000-3-2:2019

EN 61000-3-3:2013+A1:2019

EN 62479:2010

Factory name: SICHUAN AEE AVIATION TECHNOLOGY CO., LTD.

Factory address: Room 812, enterprise service center, No.17, section 3, west section of Changjiang North Road, Linggang Economic Development Zone, Yibin City, SICHUAN, P.R.C

Date: 25/06/2021

Technical file available from EU headquarter

Declaration Place: Bologna, Italy

First name and surname: Alessandro Summa

Position: CEO

MT DISTRIBUTION S.R.L

Via Bargellino 10, 40012, Calderara di Reno (BO), Italy

Authorized person: Alessandro Summa

Position: CEO

NOTE:

This declaration of conformity is only applicable to Electric Scooter sold in countries that follow the CE marking directives.

Alessandro Summa

M.T. DISTRIBUTION SRL
Via Bargellino, 10 b/c
40012 CALDERARA DI RENO (BO)
CODICE FISCALE 01179840377
NONA CONDIZIONE QUALITATIVA
TIMBRO AZIENDALE



Declaration of Conformity

M.T. Distribution S.R.L

Address: Via Bargellino 10, 40012 Calderara di Reno (BO), Italy

This declaration of conformity is issued under the sole responsibility of the Manufacturer

Product Brand: Aprilia

Product Model: eSR2 EVO

Description of product: Electric Scooter

Is in conformity with the requirements of the council Directives on the approximation of the laws of the Member States relating:

2006/42/EC Machinery Directive

2014/35/EU Low Voltage Directive

2011/65/EU (ROHS)

2014/30/EU Electromagnetic Compatibility Directive

(UE) 2019/1782 (ERP)

Applicable harmonized standard(s):

EN 62479:2010

EN 301 489-1 V2.2.3 (2019-11), EN 301 489-17 V3.2.4 (2020-09)

EN 55032

EN IEC 61000-3-2:2019, EN IEC 61000-4-11:2020

IEC 61000-4-2, IEC 61000-4-3, IEC 61000-4-4, IEC 61000-4-5, IEC 61000-4-6, IEC 61000-4-11

EN 55035

EN 301489 -17

ETSI EN 300 328 V2.2.2 (2019-07)

EN 300 328 V2.2.2

EN 60335-1:2012+A11:2014+A13:2017+A1:2019+A2:2019+A14:2019

ETSI EN 301 489-1 V2.2.3 (2019-11), ETSI EN 301 489-17 V3.2.4 (2020-09)

ETSI EN 300 328 V2.2.2 (2019-07)

EN ISO 12100: 2010

EN 60204-1:2006+AC:2010

EN ISO 13857:2008

EN ISO 13850:2015

EN 953:1997+A1:2009

EN ISO 13849-1:2008

EN 1088:1995+A2:2008
EN 60204-1: 2006+AC:2010
IEC 60335-1:2010+A1:2013+A2:2016
EN 62233:2008
IEC 60417-5172
IEC 61032
IEC 60990:1999
EN IEC 61000-6-1:2019, EN IEC 61000-6-3:2021
IEC 61000-4-2, IEC 61000-4-3, IEC 61000-4-4, IEC 61000-4-5, IEC 61000-4-6, IEC 61000-4-8
EN 55014-1:2017+A11:2020, EN 55014-2:2015
EN IEC 61000-3-2:2019
EN 61000-3-3:2013+A1:2019, EN 61000-4-2:2009, EN 61000-4-3:2006+A1:2008+A2:2010
EN 61000-4-4:2012, EN 61000-4-5:2006, EN 61000-4-6:2014
IEC/EN 62368-1
IEC 62368-1:2018
EN IEC 62368-1:2020+A11:2020
EN 50581:2012
IEC 62321-5:2013, IEC 62321-4:2013, IEC 62321-7-1:2015, IEC 62321-6:2015, IEC 62321-8:2017
EN 14372:2004
EN 50563:2011/A1:2013
IEC 62133-2:2017
IEC 61960

Factory name: SICHUAN AEE AVIATION TECHNOLOGY CO., LTD.

Factory address: Room 812, enterprise service center, No.17, section 3, west section of Changjiang North Road, Linggang Economic Development Zone, Yibin City, SICHUAN, P.R.C

Date: 25/06/2021

Technical file available from EU headquarter

Declaration Place: Bologna, Italy

First name and surname: Alessandro Summa

Position: CEO

MT DISTRIBUTION S.R.L

Via Bargellino 10, 40012, Calderara di Reno (BO), Italy

Authorized person: Alessandro Summa

Position: CEO

M.T. DISTRIBUTION SRL

Via Bargellino, 10/b/c

40012 CALDERARA DI RENO (BO)

Cod. Fisc. 01509940817

Partita IVA 01509940817

NOTE: This declaration of conformity is only applicable to Electric Scooter sold in countries that follow the CE marking directives.



EC Declaration of Conformity

according to the EC Machinery Directive 2006/42/EC, Annex II 1.A.

PLATUM by M.T. Distribution S.R.L

Address: Via Bargellino 10 c/d, 40012 Calderara di Reno (BO), Italy

This declaration of conformity is issued under the sole responsibility of the Manufacturer

Product Brand: Aprilia

Product Model: eSRZ

Description of product: Electric Scooter

Serial identification number(s) : APMNXX2X0XXXXX

The object of the declaration described above fulfils all the relevant provisions of the following Directives:

2006/42/EC Machinery Directive

2014/30/EU EMC on the harmonization of the laws of the Member States relating to electromagnetic compatibility.

2011/65/EU RoHS on the restriction of the use of certain hazardous substances in electrical and electronic equipment

Applicable harmonized standard(s):

EN IEC 63000:2018

Other standard or technical specifications applied

EN 17128:2020

Manufacturer: Zhunhai Chang Jing Trade Co., Ltd

Address: Room 2-502 HGSS Building, lanpu Road, XiangZhou Area, Zhunhai City, China 519000

Date: 29/11/2021

Authorized Representative in the EU:

MT DISTRIBUTION S.R.L
Via Bargellino 10, 40012, Calderara di Reno (BO), Italy

Technical file available from EU headquarter

Declaration Place: Bologna, Italy

Authorized person - First name and surname: Alessandro Summa
Position: CEO

M.T. DISTRIBUTION SRL
Via Bargellino, 10 b/c
40012 CALDERARA DI RENO (BO)
Cod. Fisc. 0477060375
Partita IVA 0477060375



NOTE:

This declaration of conformity is only applicable to Electric Scooter sold in countries that follow the CE marking directives.



EC Declaration of Conformity

according to the EC Machinery Directive 2006/42/EC, Annex II 1.A.

PLATUM by M.T. Distribution S.R.L

Address: Via Bargellino 10 c/d, 40012 Calderara di Reno (BO), Italy

This declaration of conformity is issued under the sole responsibility of the Manufacturer

Product Brand: Aprilia

Product Model: eSRZ Safe Ride

Description of product: Electric Scooter

Serial identification number(s) : APMNXX2X0XXXXX

The object of the declaration described above fulfils all the relevant provisions of the following Directives:

2006/42/EC Machinery Directive

2014/30/EU EMC on the harmonization of the laws of the Member States relating to electromagnetic compatibility.

2011/65/EU RoHS on the restriction of the use of certain hazardous substances in electrical and electronic equipment

Applicable harmonized standard(s):

EN IEC 63000:2018

Other standard or technical specifications applied

EN 17128:2020

Manufacturer: Zhunhai Chang Jing Trade Co., Ltd

Address: Room 2-502 HGSS Building, lanpu Road, XiangZhou Area, Zhunhai City, China 519000

Date: 01/03//2023



Authorized Representative in the EU:

MT DISTRIBUTION S.R.L

Via Bargellino 10, 40012, Calderara di Reno (BO), Italy

Technical file available from EU headquarter

Declaration Place: Bologna, Italy

Authorized person - First name and surname:

Alessandro Summa

Position: CEO

M.T. DISTRIBUTION SRL
Via Bargellino, 10/bic
40012 CALDERARA DI RENO (BO)
Cod. Fisc. 01119840377
Partita IVA 041119840377

NOTE:

This declaration of conformity is only applicable to Electric Scooter sold in countries that follow the CE marking directives.

PLATUM.COM

HEADQUARTERS: VIA BARGELLINO 10 C/D - 40012 CALDERARA DI RENO (BO)

SALES OFFICE: VIA PARACELSO 24, PALAZZO CASSIOPEA 2 - 20864 AGRATE BRIANZA (MB)

MARCHIO REGISTRATO DI M.T. DISTRIBUTION SRL P. IVA 04177060375 CF 01119840377 REA BO-236546



EC Declaration of Conformity

according to the EC Machinery Directive 2006/42/EC, Annex II I.A.

PLATUM by M.T. Distribution S.R.L

Address: Via Bargellino 10 c/d, 40012 Calderara di Reno (BO), Italy

This declaration of conformity is issued under the sole responsibility of the Manufacturer

Product Brand: Aprilia

Product Model: Tuareg

Description of product: Electric Scooter

Serial identification number(s) : TGMN1XXX0XXXXX

The object of the declaration described above fulfils all the relevant provisions of the following Directives:

2006/42/EC Machinery Directive

2014/53/EU Radio Equipment Directive on the harmonization of the laws of the Member States relating to the making available on the market of radio equipment.

2011/65/EU RoHS on the restriction of the use of certain hazardous substances in electrical and electronic equipment

Applicable harmonized standard(s):

EN 300 328 V2.2.2

EN 301 489-1 V1.9.2

EN 62479:2010

EN 62368-1:2014 +AC:2015

EN IEC 63000:2018

Other standard or technical specifications applied

EN 17128:2020

ETSI EN 301 489-17 V3.2.4

Manufacturer: SICHUAN AEE AVIATION TECHNOLOGY CO., LTD.

Address: Room 812, enterprise service center, No.17, section 3, west section of Changjiang North Road, Linggang Economic Development Zone, Yibin City, SICHUAN, P.R.C

Date: 08/09/2022

PLATUM.COM

HEADQUARTERS: VIA BARGELLINO 10 C/D - 40012 CALDERARA DI RENO (BO)

SALES OFFICE: VIA PARACELSO 24, PALAZZO CASSIOPEA 2 - 20864 AGRATE BRIANZA (MB)

MARCHIO REGISTRATO DI M.T. DISTRIBUTION SRL P. IVA 04177060375 CF 01119840377 REA BO-236546



Authorized Representative in the EU:

MT DISTRIBUTION S.R.L
Via Bargellino 10, 40012, Calderara di Reno (BO), Italy

Technical file available from EU headquarter

Declaration Place: Bologna, Italy

Authorized person - First name and surname: Alessandro Summa
Position: CEO

M.T. DISTRIBUTION SRL
Via Bargellino, 10/b/c
40012 CALDERARA DI RENO (BO)
Cod. Fiscale: 02725980372
Partita IVA: 02725980372



NOTE:

This declaration of conformity is only applicable to Electric Scooter sold in countries that follow the CE marking directives.

PLATUM.COM

HEADQUARTERS: VIA BARGELLINO 10 C/D - 40012 CALDERARA DI RENO (BO)

SALES OFFICE: VIA PARACELSO 24, PALAZZO CASSIOPEA 2 - 20864 AGRATE BRIANZA (MB)

MARCHIO REGISTRATO DI M.T. DISTRIBUTION SRL P. IVA 04177060375 CF 01119840377 REA BO-236546

aprilia®



PLATUM
Shaping urban e-mobility

Imported and distributed by
M.T. Distribution Srl
via Bargellino 10c/d, 40012,
Calderara di Reno, (BO) Italy
www.platum.com

Aprilia® is a registered trademark owned by Piaggio & C. S.p.A.
and used under license by M.T. Distribution Srl

Errors and omissions excepted