

CANDY

Instruction Manual For Induction Hob

ENGLISH

Manuel d'instruction pour plaque à induction

FRANÇAIS

MODEL: CTP634SCBB

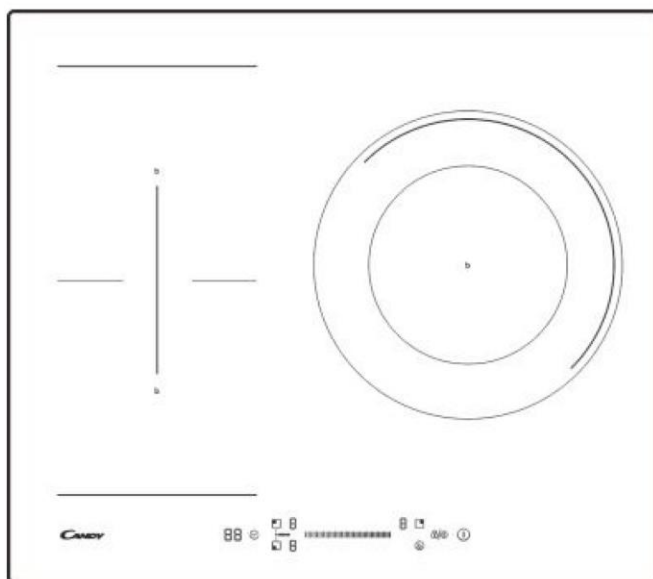

THANK YOU FOR PURCHASING THE CANDY INDUCTION HOB. PLEASE READ THIS INSTRUCTION MANUAL CAREFULLY BEFORE USING THE HOB KEEP IT IN A SAFE PLACE FOR FUTURE REFERENCE.

SAFETY WARNINGS

PLEASE READ THE FOLLOWING INSTRUCTIONS CAREFULLY BEFORE USING THE APPLIANCE.

Installation

Electrical Shock Hazard

- Disconnect the appliance from the mains electricity supply before carrying out any work or maintenance on it.
- Connection to a good earth wiring system is essential and mandatory.
- Means for disconnection must be incorporated in the fixed wiring in accordance with the wiring rules.
- Alterations to the domestic wiring system must only be made by a qualified electrician.
- Failure to follow this advice may result in electrical shock or death.

Cut Hazard

- Take care - panel edges are sharp.
- Failure to use caution could result in injury or cuts.

Important safety instructions

- Read these instructions carefully before installing or using this appliance.
- No combustible material or products should be placed on this appliance at any time.
- Please make this information available to the person responsible for installing the appliance as it could reduce your installation costs.
- In order to avoid a hazard, this appliance must be installed according to these instructions for installation.

- This appliance is to be properly installed and earthed only by a suitably qualified person.
- This appliance should be connected to a circuit which incorporates an isolating switch providing full disconnection from the power supply.
- **WARNING:** Use only hob guards designed by the manufacturer of the cooking appliance or indicated by the manufacturer of the appliance in the instructions for use as suitable or hob guards incorporated in the appliance. The use of inappropriate guards can cause accidents.
- Failure to install the appliance correctly could invalidate any warranty or liability claims.
- Regarding the details of installation, please refer to the section <Installation>.

Operation and maintenance

Electrical Shock Hazard

- Do not cook on a broken or cracked cooktop. If the cooktop surface is broken or cracked, switch the appliance off immediately at the mains power supply (wall switch) and contact a qualified technician.
- Switch the cooktop off at the wall before cleaning or maintenance.
- Failure to follow this advice may result in electrical shock or death.

Health Hazard

- This appliance complies with electromagnetic safety standards.

Hot Surface Hazard

- During use, accessible parts of this appliance will become hot enough to cause burns.
- Do not let your body, clothing or any item other than suitable cookware contact the ceramic glass until the surface is cool.
- Metallic objects such as knives, forks, spoons and lids should not be placed on the hob surface since they can get hot.⁴
- Children less than 8 years of age shall be kept away unless continuously supervised.
- Handles of saucepans may be hot to touch. Check saucepan handles do not overhang other cooking zones that are on. Keep handles out of reach of children.
- Failure to follow this advice could result in burns and scalds.

Cut Hazard

- The razor-sharp blade of a cooktop scraper is exposed when the safety cover is retracted. Use with extreme care and always store safely and out of reach of children.
- Failure to use caution could result in injury or cuts.

Important safety instructions

- Never leave the appliance unattended when in use. Boilover causes smoking and greasy spillovers that may ignite.
- Never use your appliance as a work or storage surface.
- Never leave any objects or utensils on the appliance.
- Never use your appliance for warming or heating the room.
- After use, always turn off the cooking zones and the cooktop as described in this manual (i.e. by using the touch controls). Do not rely on the pan detection feature to turn off the cooking zones when You remove the pan.
- Do not allow children to play with the appliance or sit,

stand, or climb on it.

- Do not store items of interest to children in cabinets above the appliance. Children climbing on the cooktop could be seriously injured.
- Do not leave children alone or unattended in the area where the appliance is in use.
- Children or persons with a disability which limits their ability to use the appliance should have a responsible and competent person to instruct them in its use. The instructor should be satisfied that they can use the appliance without danger to themselves or their surroundings.
- Do not repair or replace any part of the appliance unless specifically recommended in the manual. All other servicing should be done by a qualified technician.
- Do not use a steam cleaner to clean your cooktop.
- Do not place or drop heavy objects on your cooktop.
- Do not stand on your cooktop.
- Do not use pans with jagged edges or drag pans across the glass surface as this can scratch the glass.
- Do not use scourers or any other harsh abrasive cleaning agents to clean your cooktop, as these can scratch the ceramic glass.
- If the supply cord is damaged, it must be replaced by the manufacturer, its service agent or similarly qualified persons in order to avoid a hazard.
- This appliance is intended to be used in a domestic household environment only! Commercial use of any kind is not covered under the manufacturer's warranty!

- **WARNING:** The appliance and its accessible parts become hot during use. Young children should be kept away.
- Care should be taken to avoid touching heating elements.
- Children less than 8 years of age shall be kept away unless continuously supervised.
- This appliance can be used by children aged from 8 years and above and persons with reduced physical, sensory or mental capabilities or lack of experience and knowledge if they have been given supervision or instruction concerning use of the appliance in a safe way and understand the hazards involved.
- Children shall not play with the appliance. Cleaning and user maintenance shall not be made by children without supervision.
- **WARNING:** Unattended cooking on a hob with fat or oil can be dangerous and may result in fire. NEVER try to extinguish a fire with water, but switch off the appliance and then cover flame e.g. with a lid or a fire blanket.
- **WARNING:** Danger of fire: do not store items on the cooking surfaces.
- **WARNING:** If the surface is cracked, switch off the appliance to avoid the possibility of electric shock, for hob surfaces of glass-ceramic or similar material which protect live parts.
- A steam cleaner is not to be used.
- The appliance is not intended to be operated by means of an external timer or separate remote-control system.
- **CAUTION:** The cooking process has to be supervised. A short term cooking process has to be supervised

continuously.

- Power cord can't accessible after installation.

Product Overview

Top View

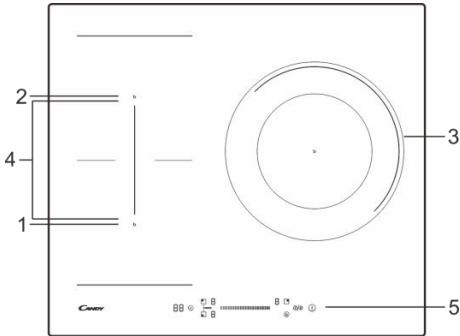

1. 1800 W zone, boost to 2100 W
2. 1800 W zone, boost to 2100 W
3. 3000 W zone, boost to 3600 W
4. 3000 W zone, boost to 3600 W
5. Control panel

The Control Panel

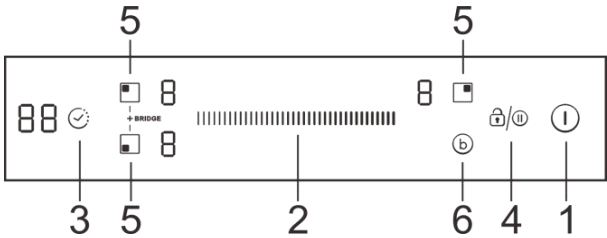

- | | |
|-------------------------------|------------------------------------|
| 1. ON/OFF control | 4. Pause/Keylock control |
| 2. Power/Timer regulating key | 5. Heating zone selection controls |
| 3. Timer control | 6. Boost control |

Product Information

The ceramic/induction hob can meet different kinds of cuisine demands because of resistance wire heating, micro-computerized control and multi-power selection, really the optimal choice for modern families.

The hob centers on customers and adopts personalized design. The hob has safe and reliable performances, making your life comfortable and enabling to fully enjoy the pleasure from life.

A Word on Induction Cooking

Induction cooking is a safe, advanced, efficient, and economical cooking technology. It works by electromagnetic vibrations generating heat directly in the pan, rather than indirectly through heating the glass surface. The glass becomes hot only because the pan eventually warms it up.

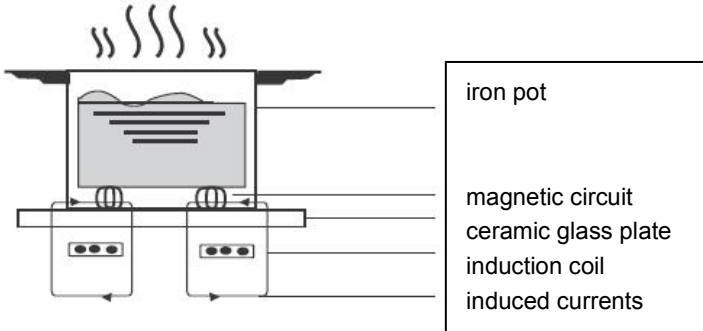

Before using your New Induction Hob

- Read this guide, taking special note of the ‘Safety Warnings’ section.
- Remove any protective film that may still be on your Induction hob.

Using the Touch Controls

- The controls respond to touch, so you don’t need to apply any pressure.
- Use the ball of your finger, not its tip.
- You will hear a beep each time a touch is registered.
- Make sure the controls are always clean, dry, and that there is no object (e.g. a utensil or a cloth) covering them. Even a thin film of water may make the controls difficult to operate.

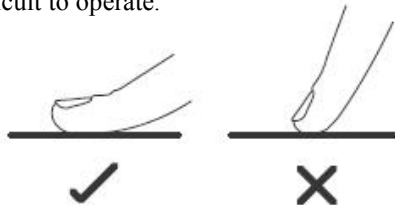

Choosing the right Cookware



- Only use cookware with a base suitable for induction cooking. Look for the induction symbol on the packaging or on the bottom of the pan.
- You can check whether your cookware is suitable by carrying out a magnet test. Move a magnet towards the base of the pan. If it is attracted, the pan is suitable for induction.
- If you do not have a magnet:
 1. Put some water in the pan you want to check.
 2. Follow the steps under 'To start cooking'.
 3. If  does not flash in the display and the water is heating, the pan is suitable.
- Cookware made by the following materials is not suitable: pure stainless steel, aluminum or copper without a magnetic base, glass, wood, porcelain, ceramic, and earthenware.

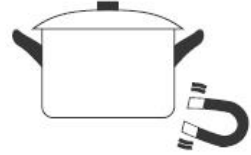

Size of burner (mm)	The minimum cookware (diameter /mm)
160	120
180	140
210	160
280	180
Flexible zone	250

Do not use cookware with jagged edges or a curved base.



Make sure that the base of your pan is smooth, sits flat against the glass, and is the same size as the cooking zone. Always centre your pan on the cooking zone.

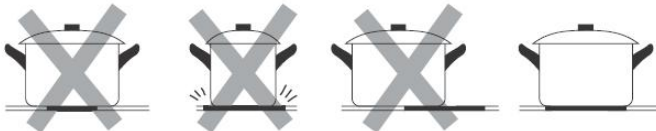

Always lift pans off the ceramic hob – do not slide, or they may scratch the glass.

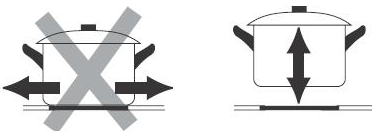

- Use pans whose diameter of the ferromagnetic area (base of the pan) is in the range of dimensions in the table below. (Table 1)
 - If you use smaller pots, performance could be affected
 - If you use pot with a diameter smaller than the one indicated in the table above, pots may not be detected

According to the dimension of the zone you can use pots of different diameters as picture below:

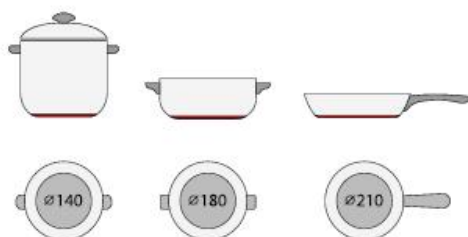

- If the ferromagnetic part covers only partially the base of the pan, only the ferromagnetic area will heat up, the rest of the base may not heat up a sufficient temperature for cooking.



- If the ferromagnetic area is not homogeneous, but presents others material such as aluminum this may affect the heating up and the pan detection.

If the base of the pan is similar to the pictures below the pan could be not detected.



Using your Induction Hob

To start cooking

- After power on, the buzzer beeps once, all the indicators light up for 1 second then go out, indicating that the hob has entered the state of standby mode.

1. Touch the ON/OFF  switch. all the indicators show “-”

2. Place a suitable pan on the cooking zone that you wish to use.

Make sure the bottom of the pan and the surface of the cooking zone are clean and dry.

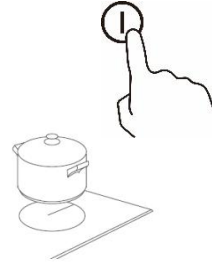

3. Touching the heating zone selection control, and an indicator next to the key will flash

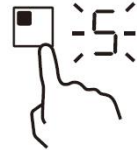

4. Select a heat setting by touching the “slider” control.

- If you don't choose a heat setting within 1 minute, the Induction hob will automatically switch off. You will need to start again at step 1.
- You can modify the heat setting at any time during cooking.

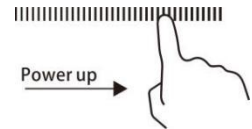

When you have finished cooking

1. Touching the heating zone selection that you wish to switch off

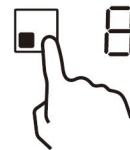

2. Turn the cooking zone off by touching “slider” control down to “0”. Make sure the display shows “0”.

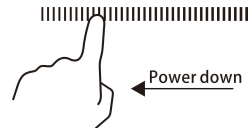

3. Turn the whole cooktop off by touching the ON/OFF control.



4. Beware of hot surfaces

“H” will show which means cooking zone is too hot to touch. It will disappear when the surface has cooled down to a safe temperature. It can also be used as an energy saving function if you want to heat further pans, use the hotplate that is still hot.



Using the Power Management

It is possible to set a maximum power absorption level for the induction hob, choosing up to different power ranges.

Induction hobs are able to limit themselves automatically in order to work at lower power level, to avoid the risk of overloading.

To enter the power management function

Turn on the hob, then press at the same time the timer control and key lock. The timer indicator will show “P5” which means power level 5. The default mode is on 7.2Kw.

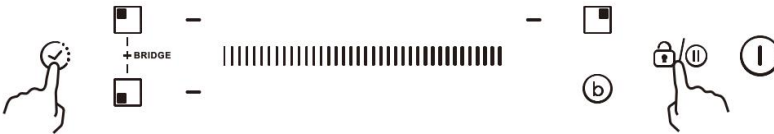

To switch to another level

Select a power level by touching the slider control. There are 5 power levels, from “P1” to “P5”. The timer indicator will show one of them.

“P1”: the maximum power is 2.5 Kw.

“P2”: the maximum power is 3.5 Kw.

“P3”: the maximum power is 4.5 Kw.

“P4”: the maximum power is 5.5 Kw.

“P5”: the maximum power is 7.2 Kw (the maximum power is 6.6 Kw for CI633SCBB).



Confirmation and Exit Power Management Function

Press at the same time the timer control and key lock for confirmation, then the hob will be turned off.

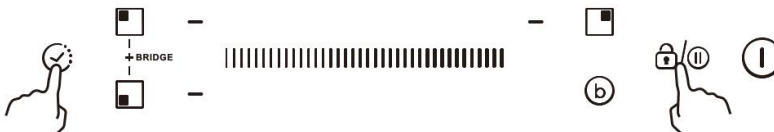

Using Boost function

Activate the boost function

1. Select the zone with boost function (front left zone).



Note: The power setting of bridge zone works the same as any other normal area.

2. Touch the booster key (b) when the display is blinking, power level indication shows “P”.



Cancel Boost function

1. Select the zone with boost function (front left zone).



2. Touching the “slider” to cancel the Boost function, and select the level you want to set.

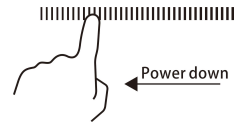

- Boost function can only last for 5 minutes, after that the zone will go to level 9 automatically.

Using the Pause function

1. Press the Pause control, (lock icon)/(II) the heating zones stop working. All the zone indication show“||”

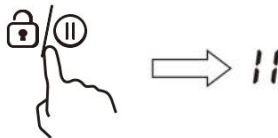

2. Press the Pause control (lock icon)/(II) once again, all the heating zones will revert to its original setting.

- The function is available when one or more heating zones are working.
- If you don't cancel the stop working mode within 30 minutes, the induction cooktop will automatically switch off.

Locking the Controls

- You can lock the controls to prevent unintended use (for example children accidentally turning the cooking zones on).
- When the controls are locked, all the controls except the ON/OFF control are disabled.

To lock the controls

Touch the keylock  control for 2 seconds. The timer indicator will show “Lo “.

To unlock the controls

1. Make sure the hob is turned on.
2. Touch and hold the keylock control  for 2 seconds.
3. You can now start using your hob.



When the hob is in lock mode, all the controls are disabled except the ON/OFF, you can always turn the hob off with the ON/OFF control in an emergency, but you shall unlock the hob first in the next operation.

Residual Heat Warning

When the hob has been operating for some time, there will be some residual heat. The letter “H” appears to warn you to keep away from it.



Using Bridge zone function

- This may be used as a single zone or two individual zones depending on the cooking needs in each situation.
- It is made of two independent coils that can be controlled separately. When the bridge zone is working, only the zone covered by the cookware is activated. This function only works on 1# and 2# cooking zones.
- To ensure that the cookware is detected and heat is distributed evenly, correctly centre the cookware.

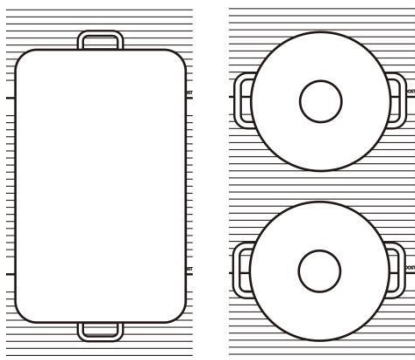

- One hob with more than one flexible zone, it is not recommended to use several zones at the same time for a single pan.

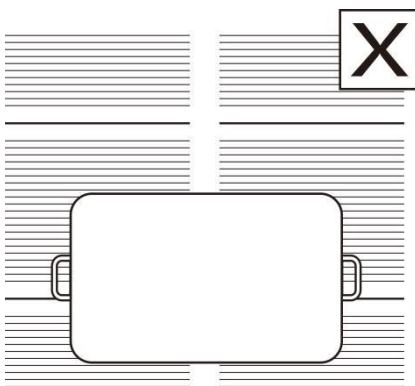

Activate Bridge zone function

1. To activate the bridge area as a single big zone, press the front left zone key and rear left zone key at the same time.
2. The buzzer beeps indicating that the induction hob enters selection of Bridge zone, and the corresponding indicator will flash.
3. Select the power level you want to set by touch “Slider” control.

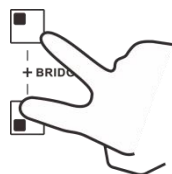

Cancel Bridge zone function

1. Touching one of the bridge zone to cancel the bright zone function.

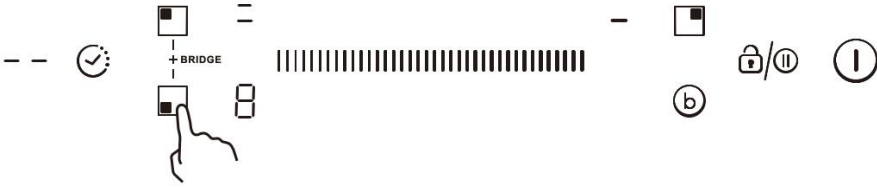

2. The power setting works the same as any other normal area.

Auto Shutdown

Safety feature of the hob is auto shut down. This occurs whenever you forget to switch off a cooking zone. The default shutdown times are shown in the table below:

Power level	1	2	3	4	5	6	7	8	9
Default working timer (hour)	8	8	8	4	4	4	2	2	2

Using the Timer

You can use the timer in two different ways:

- You can use it as a minute minder. In this case, the timer will not turn any cooking zone off when the set time is up.
- You can use it as cut-off timer to turn one or more cooking zones off after time is up.
- You can set the timer up to 99 minutes.

Using the Timer as a Minute Minder

If you are not selecting any cooking zone

1. Make sure the hob is turned on. And zone selection key is not activated (zone indication ‘-‘ is not blinking).

Note: you can use the minute minder even if you are not selecting any cooking zone.

2. Touch timer control, “10” will show in the timer display and “0” will flashes.



3. Set the time by touching the slider control of the timer (e.g.5).

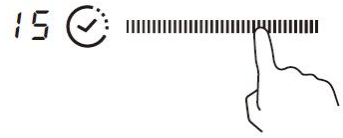

4. Touch timer control again, the “1” will flash.



5. Set the time by touching the slider control (e.g.9), now the time you set is 95 minutes.



6. When the time is set, it will begin to count down immediately. The display will show the remaining time.

7. Buzzer will bips for 30 seconds and the timer indicator shows“-- “ when the setting time finished.

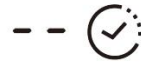

Using the timer to switch off one or more cooking zones

1. Touching the heating zone selection control that you want to set the timer for.



2. Touch timer control, “10” will show in the timer display and “0” will flashes.



3. Set the time by touching the slider control of the timer (e.g.5).



4. Touch timer control again, the “1” will flash.



5. Set the time by touching the slider control (e.g.9), now the time you set is 95 minutes.



6. When the time is set, it will begin to count down immediately. The display will show the remaining time.



NOTE: There will be a red dot in the right bottom corner of power level indication which indicating that zone is selected.



7. When cooking timer expires, the corresponding cooking zone will switch off automatically.

Note: Other cooking zones will keep operating if they are turned on previously.

If the timer is set on more than one zone:

1. When you set timer for several cooking zones, red dots of the relevant cooking zones are indicated. The timer display shows the min. timer. The dot of the corresponding zone blinks.

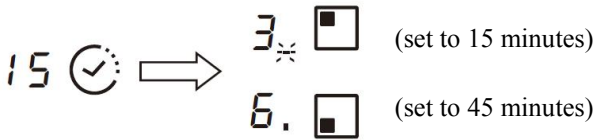

2. Once the countdown timer expires, the corresponding zone will switch off. Then it will show the new min. timer and the dot of corresponding zone will flash.

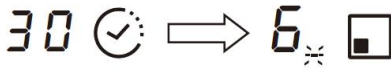

Note: Touch the heating zone selection control, the corresponding timer will be shown in the timer indicator.

Cooking Guidelines

Take care when frying as the oil and fat heat up very quickly, particularly if you're using Boost. At extremely high temperatures oil and fat will ignite spontaneously and this presents a serious fire risk.

Cooking Tips

- When food comes to the boil, reduce the power setting.
- Using a lid will reduce cooking times and save energy by retaining the heat.
- Minimise the amount of liquid or fat to reduce cooking times.
- Start cooking on a high setting and reduce the setting when the food has heated through.

Simmering, cooking rice

- Simmering occurs below boiling point, at around 85°C, when bubbles are just rising occasionally to the surface of the cooking liquid. It is the key to delicious soups and tender stews because the flavours develop without overcooking the food. You should also cook egg-based and flourthickened sauces below boiling point.
- Some tasks, including cooking rice by the absorption method, may require a setting higher than the lowest setting to ensure the food is cooked properly in the time recommended.

Searing steak

To cook juicy flavoursome steaks:

1. Stand the meat at room temperature for about 20 minutes before cooking.
2. Heat up a heavy-based frying pan.
3. Brush both sides of the steak with oil. Drizzle a small amount of oil into the hot pan and then lower the meat onto the hot pan.
4. Turn the steak only once during cooking. The exact cooking time will depend on the thickness of the steak and how cooked you want it. Times may vary from about 2 – 8 minutes per side. Press the steak to gauge how cooked it is – the firmer it feels the more 'well done' it will be.
5. Leave the steak to rest on a warm plate for a few minutes to allow it to relax and become tender before serving.

For stir-frying

1. Choose a ceramic compatible flat-based wok or a large frying pan.
2. Have all the ingredients and equipment ready. Stir-frying should be quick. If cooking large quantities, cook the food in several smaller batches.
3. Preheat the pan briefly and add two tablespoons of oil.
4. Cook any meat first, put it aside and keep warm.
5. Stir-fry the vegetables. When they are hot but still crisp, turn the cooking zone to a

- lower setting, return the meat to the pan and add your sauce.
6. Stir the ingredients gently to make sure they are heated through.
 7. Serve immediately.

Heat Settings

Heat setting	Suitability
1 - 2	<ul style="list-style-type: none"> • delicate warming for small amounts of food • melting chocolate, butter, and foods that burn quickly • gentle simmering • slow warming
3 - 4	<ul style="list-style-type: none"> • reheating • rapid simmering • cooking rice
5 - 6	<ul style="list-style-type: none"> • pancakes
7 - 8	<ul style="list-style-type: none"> • sauteing • cooking pasta
9	<ul style="list-style-type: none"> • stir-frying • searing • bringing soup to the boil • boiling water

Care and Cleaning

What?	How?	Important!
<p>Everyday soiling on glass (fingerprints, marks, stains left by food or non-sugary spillovers on the glass)</p>	<ol style="list-style-type: none"> 1. Switch the power to the cooktop off. 2. Apply a cooktop cleaner while the glass is still warm (but not hot!) 3. Rinse and wipe dry with a clean cloth or paper towel. 4. Switch the power to the cooktop back on. 	<ul style="list-style-type: none"> • When the power to the cooktop is switched off, there will be no ‘hot surface’ indication but the cooking zone may still be hot! Take extreme care. • Heavy-duty scourers, some nylon scourers and harsh/abrasive cleaning agents may scratch the glass. Always read the label to check if your cleaner or scourer is suitable. • Never leave cleaning residue on the cooktop: the glass may become stained.
<p>Boilovers, melts, and hot sugary spills on the glass</p>	<p>Remove these immediately with a fish slice, palette knife or razor blade scraper suitable for ceramic glass cooktops, but beware of hot cooking zone surfaces:</p> <ol style="list-style-type: none"> 1. Switch the power to the cooktop off at the wall. 2. Hold the blade or utensil at a 30° angle and scrape the soiling or spill to a cool area of the cooktop. 3. Clean the soiling or spill up with a dish cloth or paper towel. 4. Follow steps 2 to 4 for ‘Everyday soiling on glass’ above. 	<ul style="list-style-type: none"> • Remove stains left by melts and sugary food or spillovers as soon as possible. If left to cool on the glass, they may be difficult to remove or even permanently damage the glass surface. • Cut hazard: when the safety cover is retracted, the blade in a scraper is razor-sharp. Use with extreme care and always store safely and out of reach of children.
<p>Spillovers on the touch controls</p>	<ol style="list-style-type: none"> 1. Switch the power to the cooktop off. 2. Soak up the spill 3. Wipe the touch control area with a clean damp sponge or cloth. 4. Wipe the area completely dry with a paper towel. 5. Switch the power to the cooktop back on. 	<ul style="list-style-type: none"> • The cooktop may beep and turn itself off, and the touch controls may not function while there is liquid on them. Make sure you wipe the touch control area dry before turning the cooktop back on.

Hints and Tips

Problem	Possible causes	What to do
The cooktop cannot be turned on.	No power.	Make sure the cooktop is connected to the power supply and that it is switched on. Check whether there is a power outage in your home or area. If you've checked everything and the problem persists, call a qualified technician.
The touch controls are unresponsive.	The controls are locked.	Unlock the controls. See section 'Using your ceramic cooktop' for instructions.
The touch controls are difficult to operate.	There may be a slight film of water over the controls or you may be using the tip of your finger when touching the controls.	Make sure the touch control area is dry and use the ball of your finger when touching the controls.
The glass is being scratched.	Rough-edged cookware. Unsuitable, abrasive scourer or cleaning products being used.	Use cookware with flat and smooth bases. See 'Choosing the right cookware'. See 'Care and cleaning'.
Some pans make crackling or clicking noises.	This may be caused by the construction of your cookware (layers of different metals vibrating differently).	This is normal for cookware and does not indicate a fault.
The induction hob makes a low humming noise when used on a high heat setting.	This is caused by the technology of induction cooking.	This is normal, but the noise should quieten down or disappear completely when you decrease the heat setting.
Fan noise coming from the induction hob.	A cooling fan built into your induction hob has come on to prevent the electronics from overheating. It may continue to run even after you've turned the induction hob off.	This is normal and needs no action. Do not switch the power to the induction hob off at the wall while the fan is running.
Pans do not become hot and appears in the display.	The induction hob cannot detect the pan because it is not suitable for induction cooking. The induction hob cannot detect the pan because it is too small for the cooking zone or not properly centered on it.	Use cookware suitable for induction cooking. See section 'Choosing the right cookware'. Centre the pan and make sure that its base matches the size of the cooking zone.
The induction hob or a cooking zone has turned itself off unexpectedly, a tone sounds and an error code is displayed (typically alternating with one or two digits in the cooking timer display).	Technical fault.	Please note down the error letters and numbers, switch the power to the induction hob off at the wall, and contact a qualified technician.

Failure Display and Inspection

If an abnormality comes up, the induction hob will enter the protective state automatically and display corresponding protective codes:

Problem	Possible causes	What to do
E4/E5	Temperature sensor failure	Please contact the supplier.
E7/E8	Temperature sensor of the IGBT failure.	Please contact the supplier.
E2/E3	Abnormal supply voltage	Please inspect whether power supply is normal. Power on after the power supply is normal.
E6/E9	Bad induction hob heat radiation	Please restart after the induction hob cools down.

The above are the judgment and inspection of common failures.

Please do not disassemble the unit by yourself to avoid any dangers and damages to the induction hob.

Technical Specification

Induction Hob	CTP634SCBB
Cooking Zones	3 Zones
Supply Voltage	220-240V~ 50/60Hz
Installed Electric Power	7200W
Product Size D×W×H(mm)	590×520×58
Building-in Dimensions A×B (mm)	560×490

Weight and Dimensions are approximate. Because we continually strive to improve our products we may change specifications and designs without prior notice.

Installation

Selection of installation equipment

- Cut out the work surface according to the sizes shown in the drawing.
- For the purpose of installation and use, a minimum of 50mm space shall be preserved around the hole.
- Be sure the thickness of the work surface is at least 30mm. Please select heat-resistant work surface material to avoid larger deformation caused by the heat radiation from the hotplate. As shown below:

Warning: The work surface material must use the impregnated wood or other insulation material.

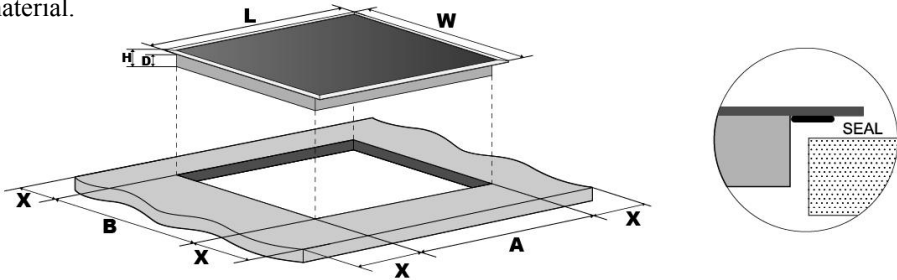

Model No.	L(mm)	W(mm)	H(mm)	D(mm)	A(mm)	B(mm)	X(mm)
CTP634SCBB	590	520	58	54	560	490	50 mini

Under any circumstances, make sure the hob is well ventilated and the air inlet and outlet are not blocked. Ensure the hob is in good work state. As shown below

Note: The safety distance between the hotplate and the cupboard above the hotplate should be at least 760mm.

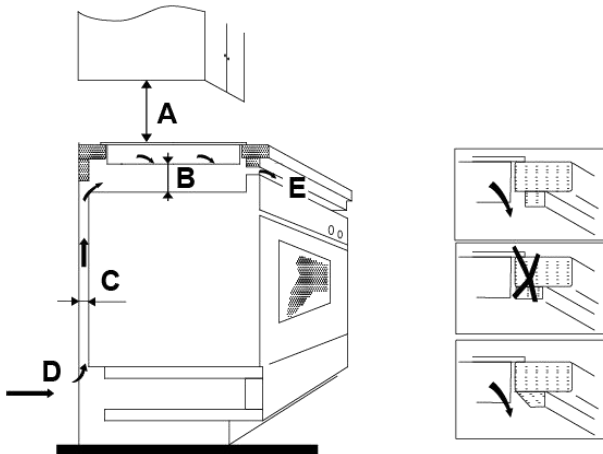

A(mm)	B(mm)	C(mm)	D	E
760	50 mini	20 mini	Air intake	Air exit 5mm

Before you install the hob, make sure that

- the work surface is square and level, and no structural members interfere with space requirements.
- the work surface is made of a heat-resistant material.
- if the hob is installed above an oven, the oven has a built-in cooling fan.
- the installation will comply with all clearance requirements and applicable standards and regulations.
- a suitable isolating switch providing full disconnection from the mains power supply is incorporated in the permanent wiring, mounted and positioned to comply with the local wiring rules and regulations.
- The isolating switch must be of an approved type and provide a 3mm air gap contact separation in all poles (or in all active [phase] conductors if the local wiring rules allow for this variation of the requirements).
- the isolating switch will be easily accessible to the customer with the hob installed
- you consult local building authorities and by-laws if in doubt regarding installation
- you use heat-resistant and easy-to-clean finishes (such as ceramic tiles) for the wall surfaces surrounding the hob.

When you have installed the hob, make sure that

- The power supply cable is not accessible through cupboard doors or drawers.
- There is adequate flow of air from outside the cabinetry to the base of the hob.
- If the hob is installed above a drawer or cupboard space, a thermal protection barrier is installed below the base of the hob.
- The isolating switch is easily accessible by the customer.

Before locating the fixing brackets

The unit should be placed on a stable, smooth surface (use the packaging). Do not apply force onto the controls protruding from the hob.

Locating the fixing brackets

- The unit should be placed on a stable, smooth surface (use the packaging). Do not apply force onto the controls protruding from the hob.
- Fix the hob on the work surface by screw four brackets on the bottom of hob (see

picture) after installation.

- Adjust the bracket position to suit for different work surface's thickness.

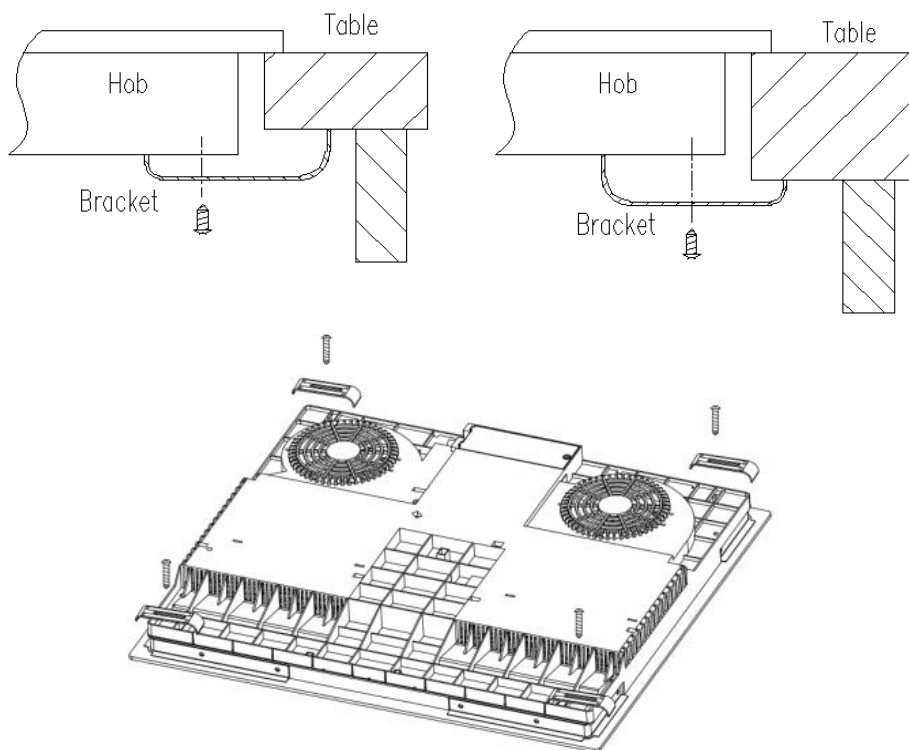

Cautions

- The hob must be installed by qualified personnel or technicians. We have professionals at your service. Please never conduct the operation by yourself.
- The hob shall not be mounted to cooling equipment, dishwashers and rotary dryers.
- The hob shall be installed such that better heat radiation can be ensured to enhance its reliability.
- The wall and induced heating zone above the work surface shall withstand heat.
- To avoid any damage, the sandwich layer and adhesive must be resistant to heat.
- A steam cleaner is not to be used.
- This ceramic can be connected only to a supply with system impedance no more than 0.427 ohm. In case necessary, please consult your supply authority for system impedance information.

Connecting the hob to the mains power supply

The power supply should be connected in compliance with the relevant standard, or a single-pole circuit breaker. The method of connection is shown below.

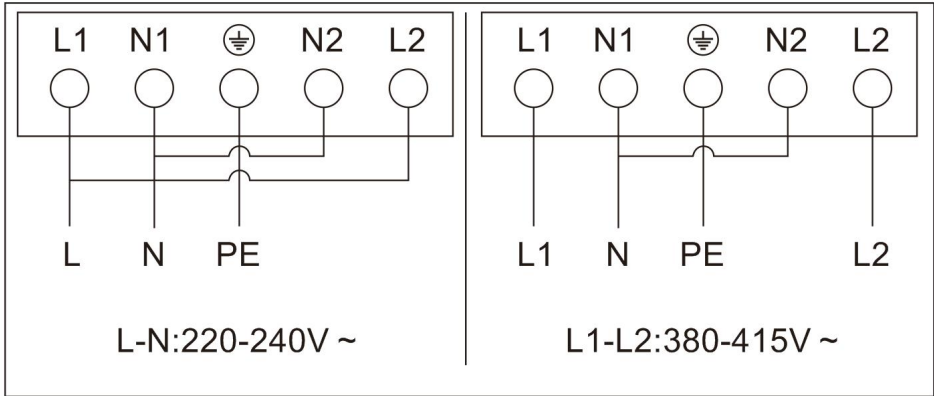

- If the cable is damaged or needs replacing, this should be done by an after-sales technician using the proper tools, so as to avoid any accidents.
- If the appliance is being connected directly to the mains supply, an omnipolar circuit breaker must be installed with a minimum gap of 3mm between the contacts.
- The installer must ensure that the correct electrical connection has been made and that it complies with safety regulations.
- The cable must not be bent or compressed.
- The cable must be checked regularly and only replaced by a proper qualified person.



DISPOSAL: Do not dispose this product as unsorted municipal waste. Collection of such waste separately for special treatment is necessary.

This appliance is labeled in compliance with European directive 2012/19/EU for Waste Electrical and Electronic Equipment (WEEE). By ensuring that this appliance is disposed of correctly, you will help prevent any possible damage to the environment and to human health, which might otherwise be caused if it were disposed of in the wrong way.

The symbol on the product indicates that it may not be treated as normal household waste. It should be taken to a collection point for the recycling of electrical and electronic goods.

This appliance requires specialist waste disposal. For further information regarding the treatment, recover and recycling of this product please contact your local council, your household waste disposal service, or the shop where you purchased it.

For more detailed information about treatment, recovery and recycling of this product, please contact your local city office, your household waste disposal service or the shop where you purchased the product.

CONSIGNES DE SÉCURITÉ

VEUILLEZ LIRE ATTENTIVEMENT CES INSTRUCTIONS AVANT D'UTILISER L'APPAREIL.

Installation

Risque d'électrocution

- Débrancher l'appareil du secteur avant d'effectuer tout travail ou opération d'entretien.
- Le raccordement à un bon système de mise à la terre est essentiel et obligatoire.
- Les moyens de déconnexion doivent être incorporés dans le câblage fixe conformément aux règles de câblage.
- Toute modification du système de câblage de l'habitation doit être effectuée exclusivement par un électricien qualifié.
- Le non-respect de cette consigne peut entraîner une électrocution voire la mort.

Risque de coupure

- Faites attention, les bords de la plaque sont pointus.
- Si vous ne faites pas attention, vous pourriez vous blesser ou vous couper.

Consignes de sécurité importantes

- Lisez attentivement ces instructions avant d'installer ou d'utiliser cet appareil.
- Aucun produit ou matière combustible ne doit être posé sur cet appareil.
- Veuillez laisser ces informations à la disposition de la personne chargée de l'installation de l'appareil car cela pourrait réduire les frais d'installation.
- Pour éviter tout danger, cet appareil doit être installé conformément à ces instructions d'installation.
- Cet appareil doit être installé correctement et être mis à la terre par une personne qualifiée pour cela.

- Cet appareil doit être raccordé à un circuit comprenant un sectionneur garantissant une déconnexion complète de l'alimentation.
- **AVERTISSEMENT** : utilisez uniquement des protections de plaque de cuisson conçues par le fabricant de l'appareil de cuisson ou indiquées comme appropriées par le fabricant de l'appareil dans le mode d'emploi ou intégrées à l'appareil. L'utilisation de protections inappropriées peut provoquer des accidents.
- Si l'appareil n'est pas installé correctement, cela peut rendre la garantie caduque ou les réclamations irrecevables.
- En ce qui concerne les détails d'installation, merci de vous référer à la section <Installation>.

Fonctionnement et entretien

Risque d'électrocution

- Ne cuisinez pas sur une plaque de cuisson cassée ou fissurée. Si la surface de la plaque de cuisson se casse ou se fissure, éteignez l'appareil immédiatement au niveau du secteur (interrupteur mural) et contactez un technicien qualifié.
- Éteignez la plaque de cuisson au niveau du mur avant toute opération de nettoyage ou d'entretien.
- Le non-respect de cette consigne peut entraîner une électrocution voire la mort.

Risque pour la santé

- Cet appareil est conforme aux normes de sécurité électromagnétique.

Risque lié à une surface chaude

- Durant l'utilisation, les parties accessibles de cet appareil peuvent devenir suffisamment chaudes pour provoquer des brûlures.
- Ne laissez pas votre corps, vos vêtements ou tout élément autre qu'un ustensile de cuisine au contact de la plaque vitrocéramique tant que la surface n'a pas refroidi.

- Les objets métalliques comme les couteaux, les fourchettes, les cuillères et les couvercles ne doivent pas être placés sur la surface de la plaque de cuisson car ils peuvent chauffer.
- Les enfants de moins de 8 ans doivent être tenus à l'écart à moins d'être surveillés constamment.
- Les poignées des casseroles peuvent être chaudes au toucher. Contrôlez que les poignées des casseroles ne soient pas au-dessus d'autres zones de cuisson allumées. Gardez les poignées hors de portée des enfants.
- Si vous ne respectez pas ce conseil, vous pourriez vous brûler et vous ébouillanter.

Risque de coupure

- La lame extrêmement coupante du racloir d'une plaque de cuisson est à découvert quand le couvercle de sécurité est enlevé. Faites extrêmement attention quand vous l'utilisez et rangez-la toujours à l'abri et hors de portée des enfants.
- Si vous ne faites pas attention, vous pourriez vous blesser ou vous couper.

Consignes de sécurité importantes

- Ne laissez jamais l'appareil sans surveillance quand il est utilisé. Un débordement provoque de la fumée et des éclaboussures de graisse qui peuvent prendre feu.
- N'utilisez jamais votre appareil comme plan de travail ou surface de rangement.
- Ne laissez jamais des objets ou des ustensiles sur l'appareil.
- N'utilisez jamais l'appareil pour chauffer la pièce.
- Après toute utilisation, éteignez toujours les zones de cuisson et la plaque comme cela est décrit dans ce manuel (par ex. au moyen des commandes tactiles). Ne comptez pas sur la fonction de détection de la casserole pour éteindre les zones de cuisson quand vous enlevez la casserole.
- Ne laissez pas les enfants jouer avec l'appareil ou s'asseoir, se tenir ou grimper dessus.

- Ne rangez pas ce qui intéresse les enfants dans des placards situés au-dessus de l'appareil. Les enfants qui grimpent sur la plaque de cuisson peuvent se blesser sérieusement.
- Ne laissez pas les enfants seuls ou sans surveillance dans la pièce où l'appareil est utilisé.
- Les enfants ou les personnes ayant un handicap qui limite leur capacité à utiliser l'appareil doivent avoir une personne compétente et responsable pour leur apprendre à l'utiliser. L'instructeur doit être satisfait qu'ils puissent utiliser l'appareil sans danger pour eux ou leur environnement.
- Ne réparez et ne remplacez aucune partie de l'appareil sauf si cela est recommandé spécifiquement dans le mode d'emploi. Toutes les autres opérations de réparation doivent être faites par un technicien qualifié.
- N'utilisez pas de nettoyeur vapeur pour nettoyer votre plaque de cuisson.
- Ne placez pas et ne laissez pas tomber des objets lourds sur votre plaque de cuisson.
- Ne montez pas sur votre plaque de cuisson.
- N'utilisez pas de poêle avec des bords irréguliers et ne traînez pas les poêles sur la surface de la plaque, car cela peut rayer le verre.
- N'utilisez pas de tampons à récurer ni d'autres agents de nettoyage très abrasifs pour nettoyer votre plaque, car ils peuvent rayer la surface du verre vitrocéramique.
- Si le cordon d'alimentation est endommagé, faites-le remplacer par le fabricant, le service après-vente ou un électricien qualifié pour éviter tout risque d'accident.
- Cet appareil est destiné à être utilisé dans un environnement domestique uniquement ! Toute utilisation commerciale n'est pas couverte par la garantie du fabricant !
- **AVERTISSEMENT** : l'appareil et ses parties accessibles peuvent devenir chauds au cours de l'utilisation. Tenez les jeunes enfants à l'écart de l'appareil.

- Il faut faire attention à ne pas toucher les éléments de chauffage.
- Les enfants de moins de 8 ans doivent être tenus à l'écart à moins d'être surveillés constamment.
- Cet appareil peut être utilisé par des enfants à partir de 8 ans et par des personnes ayant des capacités physiques, sensorielles ou mentales réduites ou un manque d'expérience et de connaissances, s'ils sont sous surveillance ou si on leur a appris à utiliser l'appareil en toute sécurité et s'ils comprennent les risques courus.
- Les enfants ne doivent pas jouer avec l'appareil. Le nettoyage et l'entretien ne doivent pas être effectués par des enfants sans surveillance.
- **AVERTISSEMENT** : il peut s'avérer dangereux de cuisiner sur une plaque de cuisson avec des matières grasses ou de l'huile sans surveiller la cuisson car celles-ci peuvent prendre feu. Ne tentez JAMAIS d'éteindre un incendie avec de l'eau, mais éteignez l'appareil puis couvrez la flamme par exemple avec un couvercle ou une couverture anti-feu.
- **AVERTISSEMENT** : risque d'incendie : ne ranger aucun objet sur les surfaces de cuisson.
- **AVERTISSEMENT** : si la surface est fissurée, éteignez l'appareil pour éviter une éventuelle décharge électrique (pour les surfaces en vitrocéramique ou un matériau similaire qui protègent les parties sous tension).
- Ne pas utiliser de nettoyeur vapeur.
- L'appareil n'est pas prévu pour être utilisé au moyen d'une minuterie extérieure ou d'un système de télécommande séparé.
- **ATTENTION** : le processus de cuisson doit être surveillé. Un processus de cuisson de courte durée doit être surveillé en continu.
- Le cordon d'alimentation ne peut pas être accessible après l'installation.

Présentation du produit

Vue de dessus

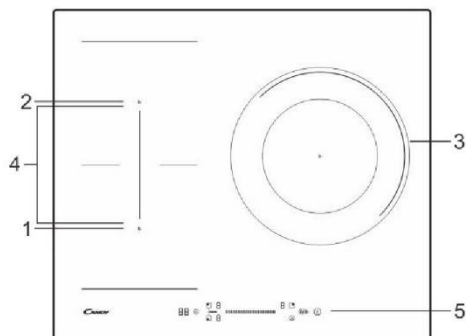

1. Zone de 1 800 W, boost jusqu'à 2 100 W
2. Zone de 1 800 W, boost jusqu'à 2 100 W
3. Zone de 3 000 W, boost jusqu'à 3 600 W
4. Zone de 3 000 W, boost jusqu'à 3 600 W
5. Panneau de commande

Le panneau de commande

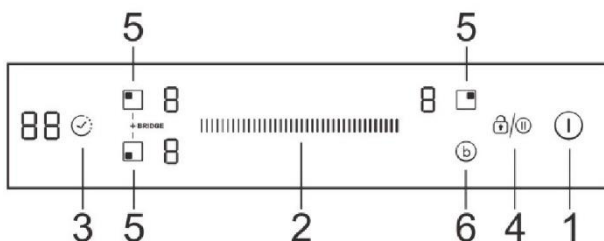

- | | |
|--|--|
| 1. Commande Marche/Arrêt | 4. Commande Pause/Verrouillage |
| 2. Touche de réglage de la puissance/minuterie | 5. Commandes de sélection des zones de cuisson |
| 3. Commande de la minuterie | 6. Commande Boost |

Informations relatives au produit

La plaque vitrocéramique/induction peut répondre à différentes exigences de cuisine en raison du chauffage par résistance, de la commande par micro-ordinateur et de la sélection multi-puissance. C'est vraiment le choix optimal pour les familles modernes.

La plaque est axée sur les utilisateurs et adopte un design personnalisé. La plaque de cuisson offre des performances fiables et sûres, en rendant votre vie confortable et en vous permettant de profiter pleinement des plaisirs de la vie.

Un mot sur la cuisson à induction

La cuisson à induction est une technologie de cuisson économique, efficace, pointue et sûre. Elle fonctionne par des vibrations électromagnétiques générant la chaleur directement dans la casserole, plutôt qu'indirectement en chauffant la surface en verre. Le verre ne devient chaud que parce que la casserole finit par le chauffer.

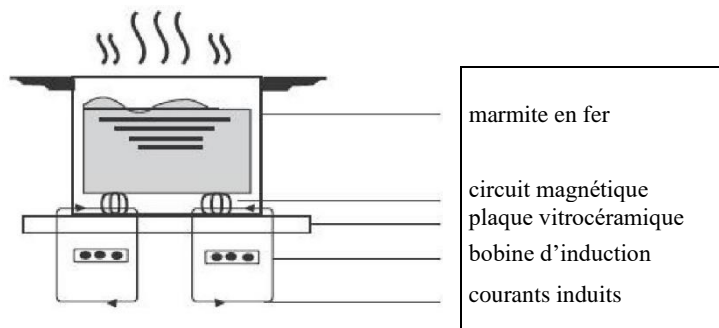

Avant d'utiliser votre nouvelle plaque à induction

- Lisez ce guide, en faisant particulièrement attention au paragraphe 'Consignes de sécurité'.
- Ôtez le film protecteur qui pourrait encore se trouver sur la plaque à induction.

Utilisation des commandes tactiles

- Les commandes répondent au toucher, vous n'avez donc pas besoin d'exercer une pression.
- Utilisez la partie charnue de votre doigt, pas l'extrémité.
- Vous entendrez un bip sonore chaque fois qu'un toucher est enregistré.
- Assurez-vous que les commandes soient toujours propres, sèches et qu'il n'y ait aucun objet (par ex. un ustensile ou un torchon) les couvrant. Même une mince pellicule d'eau peut rendre difficile l'utilisation des commandes.

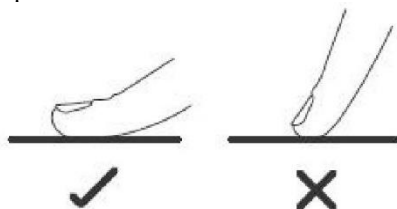

Sélection du bon ustensile de cuisson



- N'utilisez que des ustensiles de cuisson ayant une base adaptée à la cuisson à induction. Cherchez le symbole de l'induction sur l'emballage ou le fond de la casserole.
- Vous pouvez vérifier si votre ustensile de cuisson est adapté en effectuant un test magnétique. Avancez un aimant vers la base de la casserole. S'il est attiré, la casserole est adaptée à l'induction.
- Si vous n'avez pas d'aimant :
 1. Placez de l'eau dans la casserole que vous voulez contrôler.
 2. Suivez les étapes figurant dans le paragraphe 'Pour commencer à cuire'.
 3. Si  ne clignote pas sur l'affichage et que l'eau chauffe, la casserole est adaptée.
- Les ustensiles de cuisson fabriqués avec les matériaux suivants ne sont pas adaptés : acier inoxydable pur, aluminium ou cuivre sans une base magnétique, verre, bois, porcelaine, céramique et faïence.

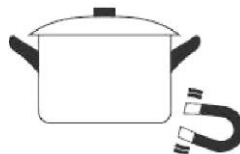

Taille du brûleur (mm)	Récipient minimum (diamètre / mm)
160	120
180	140
210	160
280	180
Zone flexible	250

N'utilisez pas d'ustensile de cuisson avec des bords irréguliers ou un fond arrondi.



Assurez-vous que la base de votre casserole ou poêle soit plane, qu'elle soit bien à plat contre le verre et de la même taille que la zone de cuisson. Placez toujours votre casserole ou poêle bien au centre de la zone de cuisson.

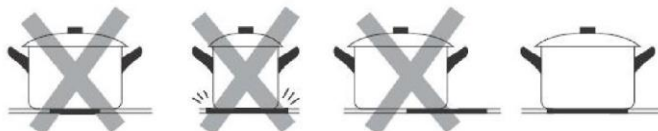

Soulevez toujours les casseroles de la plaque vitrocéramique, ne les faites pas glisser car cela pourrait rayer le verre.

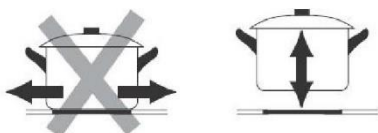

- Utilisez des casseroles dont le diamètre de la zone ferromagnétique (base de la casserole) est dans la gamme de dimensions du tableau ci-dessous. (Tableau 1)
 - Si vous utilisez des casseroles plus petites, les performances pourraient être affectées
 - Si vous utilisez des casseroles d'un diamètre inférieur à celui indiqué dans le tableau ci-dessus, les casseroles peuvent ne pas être détectées

Selon la dimension de la zone, vous pouvez utiliser des casseroles de différents diamètres comme illustré ci-dessous :

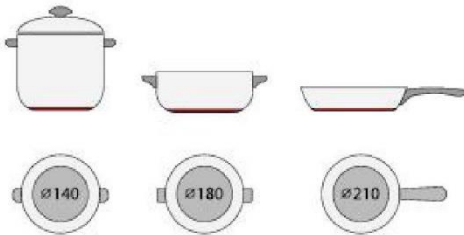

- Si la partie ferromagnétique ne couvre que partiellement la base de la casserole, seule la zone ferromagnétique se réchauffera, le reste de la base pourrait ne pas chauffer à une température suffisante pour cuire.



- Si la zone ferromagnétique n'est pas homogène, mais présente d'autres matériaux tels que l'aluminium, cela peut affecter le chauffage et la détection de la casserole.

Si la base de la casserole est similaire aux images ci-dessous, la casserole pourrait ne pas avoir été détectée.



Utilisation de votre plaque à induction

Pour commencer à cuire

- Après la mise sous tension, le signal sonore retentit une fois, tous les voyants s'allument pendant 1 seconde puis s'éteignent, indiquant que la plaque est passée en mode veille.

- Appuyez sur la commande Marche/Arrêt (1).
Tous les voyants indiquent « - ».
- Placez une casserole adaptée sur la zone de cuisson que vous souhaitez utiliser.
Assurez-vous que le fond de la casserole et la surface de la zone de cuisson soient propres et secs.

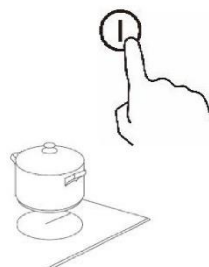

- En touchant la commande de sélection de la zone de cuisson, un voyant à côté de la touche se mettra à clignoter.

- Sélectionnez un réglage de chaleur en touchant la commande curseur.

- Si vous ne choisissez pas un réglage de chaleur dans la minute qui suit, la plaque à induction s'éteindra automatiquement. Vous devrez recommencer à partir de l'étape n° 1.
- Vous pouvez modifier le réglage de la chaleur à tout moment durant la cuisson.

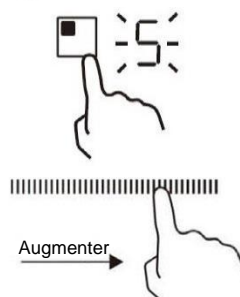

Quand vous avez fini de cuisiner

- Touchez la commande de sélection de la zone de cuisson que vous souhaitez éteindre.

- Désactivez la zone de cuisson en abaissant la commande curseur sur « 0 ». Assurez-vous que « 0 » s'affiche.

- Éteignez toute la plaque en touchant la commande Marche/Arrêt.

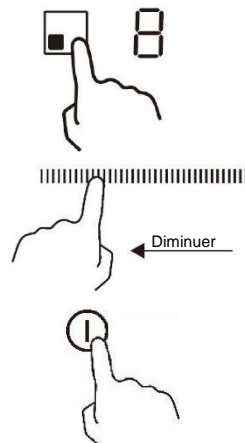

4. Faites attention aux surfaces chaudes

La lettre « H » indique que la zone de cuisson est trop chaude pour être touchée. Elle disparaîtra quand la surface aura refroidi pour atteindre une température ne présentant aucun risque. Vous pouvez également l'utiliser comme une fonction économies d'énergie si vous souhaitez réchauffer d'autres casseroles, utilisez la plaque qui est encore chaude.



Utilisation de la gestion de la puissance

Il est possible de régler un niveau d'absorption maximale de la puissance pour la plaque à induction, en choisissant différentes pages de puissance.

Les plaques à induction sont en mesure de se limiter automatiquement pour fonctionner à un niveau de puissance plus faible, pour éviter le risque de surcharge.

Pour passer à la fonction de gestion de la puissance

Allumez la plaque, puis appuyez simultanément sur la commande du minuteur et sur la commande Verrouillage. Le voyant de la minuterie affiche « P5 », ce qui indique le niveau de puissance 5. Le mode par défaut est sur 7,2 kW.

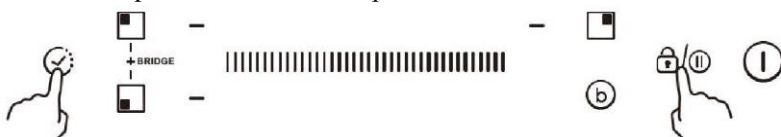

Pour passer à un autre niveau

Sélectionnez un niveau de puissance en touchant la commande curseur. Il y a 5 niveaux de puissance, de « P1 » à « P5 ». Le voyant de la minuterie affichera l'un d'eux.

« P1 » : la puissance maximale est 2,5 kW.

« P2 » : la puissance maximale est 3,5 kW.

« P3 » : la puissance maximale est 4,5 kW.

« P4 » : la puissance maximale est 5,5 kW.

« P5 » : la puissance maximale est de 7,2 Kw

(la puissance maximale est de 6,6 Kw pour le CI633SCBB).

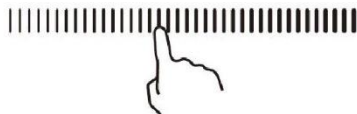

Validation et sortie de la fonction de gestion de la puissance

Appuyez simultanément sur la minuterie et sur la commande Verrouillage pour confirmer afin d'éteindre la plaque.

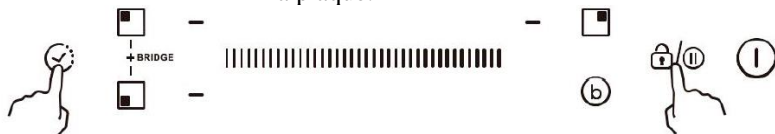

Utilisation de la fonction Boost

Activer la fonction Boost

1. Sélectionnez la zone avec fonction Boost (zone avant gauche).

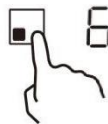

Remarque : Le réglage de la puissance de la zone pont fonctionne de la même manière que toute autre zone normale.

2. Touchez la touche booster (b) lorsque l'écran clignote, l'indication du niveau de puissance est « P ».



Annuler la fonction Boost

1. Sélectionnez la zone avec fonction Boost (zone avant gauche).
2. Touchez le curseur pour annuler la fonction Boost et sélectionnez le niveau souhaité.

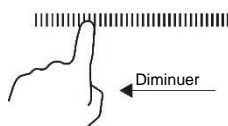
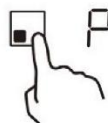

- La fonction Boost est limitée à 5 minutes, ensuite la zone passe automatiquement au niveau 9.

Utilisation de la fonction Pause

1. Appuyez sur la touche Pause (🔒/⏸), les zones de cuisson s'arrêtent. Tous les voyants des zones indiquent « || ».

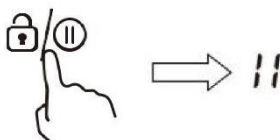

2. Appuyez une nouvelle fois sur la touche Pause (🔒/⏸), toutes les zones de cuisson reviennent à leur réglage d'origine.
- La fonction est disponible lorsqu'une ou plusieurs zones de cuisson fonctionnent.
 - Si vous n'annulez pas le mode Pause dans les 30 minutes, la table de cuisson à induction s'éteint automatiquement.

Verrouillage des commandes

- Vous pouvez verrouiller les commandes pour éviter une utilisation indésirable (par exemple des enfants éteignant par inadvertance les zones de cuisson allumées).
- Quand les commandes sont verrouillées, toutes les commandes sont désactivées à l'exception de la commande Marche/Arrêt.

Pour verrouiller les commandes

Maintenez la commande Verrouillage /⏸ pendant 2 secondes. Le voyant de la minuterie affichera « Lo ».

Pour déverrouiller les commandes

1. Assurez-vous que la plaque est allumée.
2. Touchez et maintenez la commande Verrouillage /⏸ pendant 2 secondes.
3. Vous pouvez maintenant commencer à utiliser votre table de cuisson.



Quand la plaque est en mode verrouillage, toutes les commandes sont désactivées à l'exception de Marche/Arrêt, vous pouvez toujours éteindre la plaque avec la commande Marche/Arrêt en cas d'urgence, mais vous devrez d'abord déverrouiller la plaque lors de l'utilisation suivante.

Avertissement de chaleur résiduelle

Lorsque la plaque de cuisson fonctionne pendant un certain temps, il y aura de la chaleur résiduelle. La lettre « H » s'affiche pour vous avertir de vous tenir à l'écart.



Utilisation de la fonction Zone pont

- Elle peut être utilisée comme une seule zone ou comme deux zones individuelles en fonction des besoins de cuisson dans chaque situation.
- Elle se compose de deux bobines indépendantes qui peuvent être contrôlées séparément. Lorsque la zone pont fonctionne, seule la zone couverte par l'ustensile de cuisine est activée. Cette fonction ne fonctionne que pour les zones de cuisson 1# et 2#.
- Pour garantir la détection de l'ustensile de cuisson et une répartition uniforme de la chaleur, centrez correctement l'ustensile de cuisson.

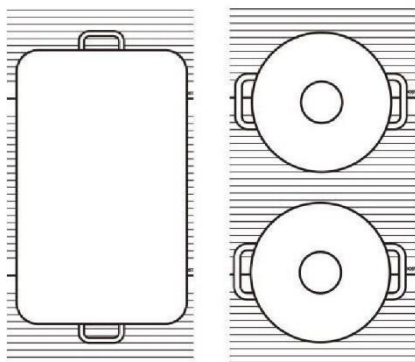

- Si une plaque de cuisson comporte plus d'une zone flexible, il n'est pas recommandé d'utiliser plusieurs zones en même temps pour une seule casserole.

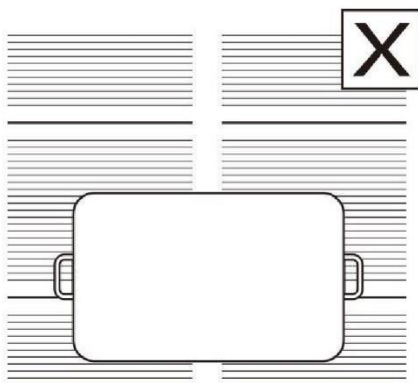

Activer la fonction Zone pont

1. Pour activer la zone pont comme une seule grande zone, appuyez simultanément sur la touche de la zone avant gauche et sur la touche de la zone arrière gauche.
2. Le signal sonore indique que la plaque de cuisson à induction entre en mode de sélection de la zone pont, et le voyant correspondant clignote.
3. Sélectionnez le niveau de puissance que vous souhaitez régler en touchant la commande curseur.

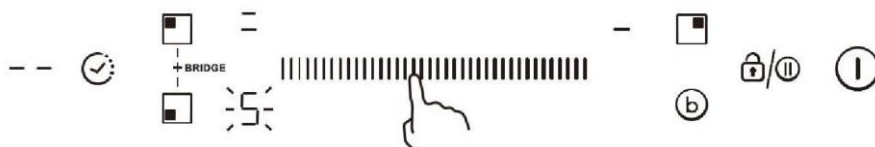
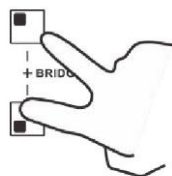

Annuler la fonction Zone pont

1. Touchez l'une des zones pont pour annuler la fonction de zone pont.

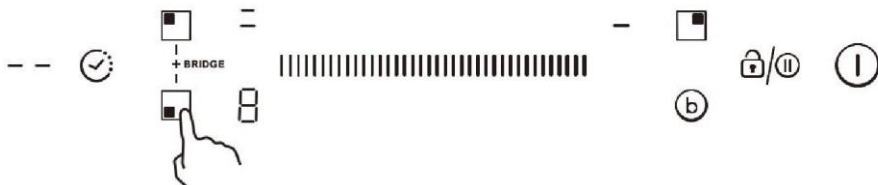

2. Le réglage de la puissance fonctionne comme n'importe quelle autre zone normale.

Coupure automatique

La fonction de sécurité de la table de cuisson est automatiquement arrêtée. Cela se produit chaque fois que vous oubliez d'éteindre une zone de cuisson. Les délais de coupure par défaut sont indiqués dans le tableau ci-dessous :

Niveau de puissance	1	2	3	4	5	6	7	8	9
Temps de fonctionnement par défaut (en heures)	8	8	8	4	4	4	2	2	2

Utilisation de la minuterie

Vous pouvez utiliser la minuterie de deux manières différentes :

- Vous pouvez l'utiliser comme alarme. Dans ce cas-là, la minuterie n'éteindra pas la zone de cuisson quand le temps réglé se sera écoulé.
- Vous pouvez l'utiliser comme minuterie de coupure pour éteindre une ou plusieurs zones de cuisson une fois le temps écoulé.
- Vous pouvez régler la minuterie jusqu'à un maximum de 99 minutes.

Utilisation de la minuterie comme alarme

Si vous ne choisissez pas une zone de cuisson

1. Assurez-vous que la plaque est allumée. Et que la touche de sélection de la zone n'est pas activée (le voyant de la zone "-" ne clignote pas).

Remarque : vous pouvez utiliser l'alarme même si vous ne sélectionnez pas une zone de cuisson.

2. Touchez la commande de la minuterie, « 10 » s'affiche sur l'affichage de la minuterie et « 0 » clignote.



3. Réglez le temps en touchant la commande curseur de la minuterie (p.ex. 5).

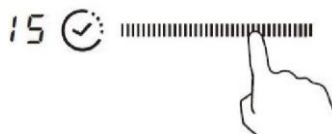

4. Touchez à nouveau la commande de la minuterie, le chiffre « 1 » clignotera.



5. Réglez le temps en touchant la commande curseur (par ex. 9), le temps que vous avez réglé est maintenant de 95 minutes.



6. Quand le temps est réglé, le compte à rebours démarre immédiatement. L'écran affiche le temps restant.

7. La sonnerie retentira pendant 30 secondes et le voyant de la minuterie indique « -- » quand le temps réglé est terminé.

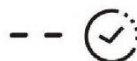

Utilisation de la minuterie pour éteindre une ou plusieurs zones de cuisson

1. Touchez la commande de sélection de la zone de cuisson pour laquelle vous voulez régler la minuterie.



2. Touchez la commande de la minuterie, « 10 » s'affiche sur l'affichage de la minuterie et « 0 » clignote.



3. Réglez le temps en touchant la commande curseur de la minuterie (p.ex. 5).



4. Touchez à nouveau la commande de la minuterie, le chiffre « 1 » clignotera.



5. Réglez le temps en touchant la commande curseur (par ex. 9), le temps que vous avez réglé est maintenant de 95 minutes.

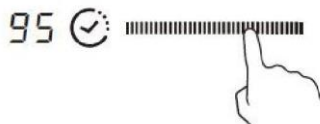

6. Quand le temps est réglé, le compte à rebours démarre immédiatement. L'écran affiche le temps restant. REMARQUE : un point rouge dans le coin inférieur droit de l'indication du niveau de puissance indique que cette zone est sélectionnée.

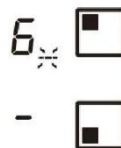

7. Quand le temps de cuisson est terminé, la zone de cuisson correspondante s'éteint automatiquement.

Remarque : les autres zones de cuisson continueront à fonctionner si vous les avez allumées auparavant.

Si la minuterie est réglée sur plus d'une zone :

1. Lorsque vous réglez la minuterie pour plusieurs zones de cuisson, les points rouges des zones de cuisson correspondantes sont indiqués. L'affichage de la minuterie indique les minutes. Le point de la zone correspondante clignote.

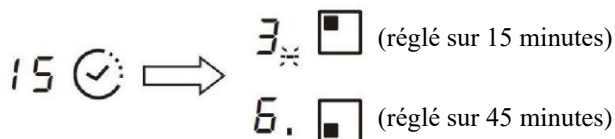

2. Quand le compte à rebours de la minuterie sera terminé, la zone correspondante s'éteindra. Puis la nouvelle minuterie min. s'affichera et le point de la zone correspondante clignotera.

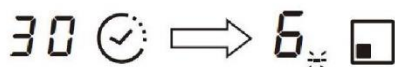

Remarque : touchez la commande de sélection de la zone de cuisson, la minuterie correspondante s'affichera dans le voyant de la minuterie.

Lignes directrices pour cuisiner

Faites attention quand vous faites frir quelque chose car l'huile et les matières grasses chauffent très rapidement, en particulier si vous utilisez la fonction Boost. À des températures extrêmement élevées, l'huile et les matières grasses prennent feu spontanément et représentent un risque sérieux d'incendie.

Astuces de cuisson

- Lorsque les aliments commencent à bouillir, réduisez le réglage de la puissance.
- L'utilisation d'un couvercle réduira les temps de cuisson et économisera de l'énergie en conservant la chaleur.
- Diminuer la quantité de liquide ou de matières grasses pour réduire les temps de cuisson.
- Commencer à cuisiner avec un réglage élevé puis réduire le réglage quand la nourriture est chaude.

Faire mijoter, cuire du riz

- Un liquide frémit en dessous du point d'ébullition, à environ 85 °C, quand les bulles commencent à monter occasionnellement à la surface du liquide de cuisson. C'est la clef pour obtenir des soupes délicieuses et des ragoûts tendres car les saveurs se développent sans trop cuire les aliments. Vous pouvez également cuisiner des sauces à base d'œuf et épaissies avec de la farine en dessous du point d'ébullition.
- Certaines tâches, y compris cuire du riz avec la méthode de l'absorption, peuvent nécessiter un réglage plus élevé que le réglage le plus faible pour garantir une cuisson correcte des aliments dans le temps recommandé.

Saisir un steak

Pour cuisiner des steaks savoureux et juteux :

1. Laissez la viande à température ambiante pendant environ 20 minutes avant de la cuire.
2. Chauffez une poêle avec un fond épais.
3. Brossez les deux côtés du steak avec de l'huile. Versez un filet d'huile dans la poêle chaude puis placez la viande dans la poêle chaude.
4. Ne tournez le steak qu'une seule fois durant la cuisson. Le temps exact de cuisson dépendra de l'épaisseur du steak et de comment vous l'aimez. Le temps peut varier de 2 à 8 minutes par côté. Appuyez sur le steak pour évaluer sa cuisson, plus il est ferme plus il sera bien cuit.
5. Laissez le steak reposer sur une assiette chaude pendant quelques minutes pour qu'il s'assouplisse et devienne tendre avant de le servir.

Pour faire sauter des aliments

1. Choisissez un wok à fond plat compatible avec la céramique ou une grande poêle à frir.
2. Préparez tous les ingrédients et l'équipement. Les aliments doivent revenir rapidement. Si vous cuisinez de grandes quantités, cuisinez les aliments en plusieurs groupes plus petits.

3. Préchauffez la poêle rapidement et ajoutez deux cuillères à soupe d'huile.
4. Cuisinez la viande d'abord, mettez-la de côté et gardez-la au chaud.
5. Faites revenir les légumes. Quand ils sont chauds mais encore croquants, baissez sous la zone de cuisson, remettez la viande dans la poêle et ajoutez votre sauce.
6. Remuez les ingrédients délicatement pour être certain qu'ils sont bien chauds.
7. Servez immédiatement.

Réglages de la chaleur

Réglage de la chaleur	Pertinence
1 - 2	<ul style="list-style-type: none"> • réchauffer délicatement de petites quantités d'aliments • faire fondre du chocolat, du beurre et des aliments qui brûlent rapidement • faire mijoter délicatement • tiédir lentement
3 - 4	<ul style="list-style-type: none"> • réchauffer • faire frémir rapidement • cuisiner du riz
5 - 6	<ul style="list-style-type: none"> • pancakes
7 - 8	<ul style="list-style-type: none"> • faire revenir • cuisiner des pâtes
9	<ul style="list-style-type: none"> • faire sauter des aliments • saisir • amener la soupe à ébullition • faire bouillir de l'eau

Entretien et nettoyage

Quoi ?	Comment ?	Important !
Salissures de tous les jours sur le verre (empreintes, marques, taches laissées par les aliments ou des débordements non sucrés sur le verre)	<ol style="list-style-type: none"> 1. Mettez la plaque de cuisson hors tension. 2. Versez un nettoyant pour plaque quand le verre est encore tiède (mais pas chaud !) 3. Rincez et essuyez avec un chiffon propre ou du papier absorbant. 4. Remettez la plaque de cuisson sous tension. 	<ul style="list-style-type: none"> • Lorsque la plaque de cuisson est hors tension, il n'y a aucune indication de surface chaude, mais la zone de cuisson peut être encore chaude ! Faites extrêmement attention. • Les tampons à récurer, certains tampons en nylon et les agents de nettoyage abrasifs peuvent rayer le verre. Lisez toujours l'étiquette pour contrôler que votre nettoyant ou tampon à récurer est adapté. • Ne laissez jamais de résidu de nettoyage sur la plaque : il pourrait tacher le verre.
Débordements, aliments fondus et éclaboussures sucrées et chaudes sur le verre	<p>Éliminez-les immédiatement avec une spatule ou un racloir adapté pour les plaques vitrocéramiques, mais faites attention aux surfaces de cuisson chaudes :</p> <ol style="list-style-type: none"> 1. Éteignez la plaque de cuisson au niveau du mur. 2. Tenez la lame ou l'ustensile avec un angle de 30° et raclez la salissure ou l'éclaboussure jusqu'à une zone froide de la plaque de cuisson. 3. Nettoyez la salissure ou l'éclaboussure avec un torchon ou du papier absorbant. 4. Suivez les étapes de 2 à 4 pour le paragraphe « Salissures de tous les jours sur le verre » ci-dessus. 	<ul style="list-style-type: none"> • Enlevez les taches laissées par les aliments fondus et sucrés ou les débordements dès que possible. Si vous les laissez refroidir sur le verre, vous pourriez avoir du mal à les éliminer ou ils pourraient même abîmer irrémédiablement la surface du verre. • Risque de coupure : quand le couvercle de sécurité est enlevé, la lame du racloir est particulièrement coupante. Faites extrêmement attention quand vous l'utilisez et rangez-la toujours à l'abri et hors de portée des enfants.
Débordements sur les commandes tactiles	<ol style="list-style-type: none"> 1. Mettez la plaque de cuisson hors tension. 2. Épongez le débordement 3. Essuyez la zone des commandes tactiles avec un chiffon ou une éponge humide propre. 4. Essuyez parfaitement la zone avec du papier absorbant. 5. Remettez la plaque de cuisson sous tension. 	<ul style="list-style-type: none"> • La plaque de cuisson peut sonner et se couper toute seule, et les commandes tactiles peuvent ne pas fonctionner quand il y a un liquide dessus. Veillez à bien essuyer la zone des commandes tactiles avant de rallumer la plaque.

Conseils et astuces

Problème	Causes possibles	Que faire
Il est impossible d'allumer la plaque de cuisson.	Pas de courant.	Assurez-vous que la plaque de cuisson soit branchée sur le secteur et qu'elle soit sous tension. Vérifiez s'il y a une coupure de courant chez vous ou dans votre quartier. Si vous avez tout contrôlé et que le problème persiste, appelez un technicien qualifié.
Les commandes tactiles ne répondent pas.	Les commandes sont verrouillées.	Déverrouillez les commandes. Voir le paragraphe « Utilisation de votre plaque vitrocéramique » pour consulter les instructions.
Les commandes tactiles sont difficiles à utiliser.	Il se peut qu'il y ait une mince pellicule d'eau sur les commandes ou vous avez peut-être utilisé l'extrémité de votre doigt pour toucher les commandes.	Assurez-vous que la zone des commandes tactiles est sèche et utilisez la partie charnue de votre doigt quand vous touchez les commandes.
Le verre est rayé.	Ustensiles de cuisson avec bord rugueux. Utilisation d'un tampon abrasif ou de produits de nettoyage inadaptés.	Utilisez des ustensiles de cuisson avec des fonds plats et lisses. Voir « Sélection du bon ustensile de cuisson ». Voir « Entretien et nettoyage ».
Certaines casseroles émettent des craquements ou des cliquètements.	Cela peut être dû à la construction de votre ustensile de cuisson (des couches de métaux différents qui vibrent différemment).	Cela est normal pour les ustensiles de cuisson et cela n'indique pas un défaut.
La plaque à induction émet un ronronnement bas quand elle est utilisée avec un réglage sur haute chaleur.	Ceci est dû à la technologie de la cuisson à induction.	Cela est normal, mais le bruit devrait diminuer voire disparaître complètement quand vous diminuez la chaleur.
Bruit de ventilateur provenant de la plaque à induction.	Un ventilateur de refroidissement intégré dans votre plaque à induction sert à prévenir la surchauffe des parties électroniques. Il peut continuer à fonctionner après que vous ayez éteint la plaque à induction.	Cela est normal et ne requiert aucune intervention. N'éteignez pas la plaque à induction au niveau du mur quand le ventilateur fonctionne.
Les casseroles ne deviennent pas chaudes et apparaissent sur l'afficheur.	La plaque à induction ne peut pas détecter la casserole car elle n'est pas adaptée pour la cuisson à induction. La plaque à induction ne peut pas détecter la casserole car elle est trop petite pour la zone de cuisson ou n'est pas centrée correctement dessus.	Utilisez des ustensiles de cuisson adaptés à la cuisson à induction. Voir le paragraphe 'Sélection du bon ustensile de cuisson'. Centrez la casserole et assurez-vous que sa base correspond bien à la taille de la zone de cuisson.
La plaque à induction ou une zone de cuisson s'est coupée à l'improviste, un son résonne et un code d'erreur s'affiche (en alternant habituellement un ou deux chiffres sur l'afficheur de la minuterie de cuisson).	Défaut technique.	Veillez noter les lettres et les numéros d'erreur, éteignez la plaque à induction au niveau du mur et contactez un technicien qualifié.

Affichage des pannes et inspection

Si une situation anormale se présente, la plaque à induction passera automatiquement dans un état de protection et affichera les codes de protection correspondants :

Problème	Causes possibles	Que faire
E4/E5	Panne du capteur de température	Veillez contacter le fournisseur.
E7/E8	Capteur de température de la panne IGBT.	Veillez contacter le fournisseur.
E2/E3	Tension d'alimentation anormale	Veillez contrôler que la tension d'alimentation soit normale. Remettez sous tension quand l'alimentation est normale.
E6/E9	Mauvaise radiation de chaleur de la plaque à induction	Veillez redémarrer après avoir laissé refroidir la plaque à induction.

Ces commentaires correspondent à l'analyse et l'inspection des pannes courantes. Veuillez ne pas démonter l'unité vous-même pour éviter tout danger et dégât pour la plaque à induction.

Caractéristiques techniques

Plaque à induction	CTP634SCBB
Zones de cuisson	3 zones
Tension d'alimentation	220-240 V~ 50/60 Hz
Puissance électrique installée	7 200 W
Taille du produit P×L×H (en mm)	590×520×58
Dimensions du produit encastré A×B (en mm)	560×490

Le poids et les dimensions sont approximatifs. Nous nous efforçons d'améliorer constamment nos produits, c'est pourquoi il est possible que nous modifiions les caractéristiques et les modèles sans préavis.

Installation

Sélection de l'équipement d'installation

- Coupez la surface de travail en fonction de la taille indiquée sur le dessin.
- Pour l'installation et l'utilisation, un espace minimum de 50 mm doit être laissé autour du trou.
- Vérifiez que l'épaisseur de la surface de travail soit d'au moins 30 mm.

Veillez choisir un matériau résistant à la chaleur pour la surface de travail afin d'éviter une déformation importante provoquée par le rayonnement thermique provenant de la plaque chaude. Comme cela est montré ci-dessous :

Avertissement : le matériau du plan de travail doit être en bois imprégné ou tout autre matériau isolant.

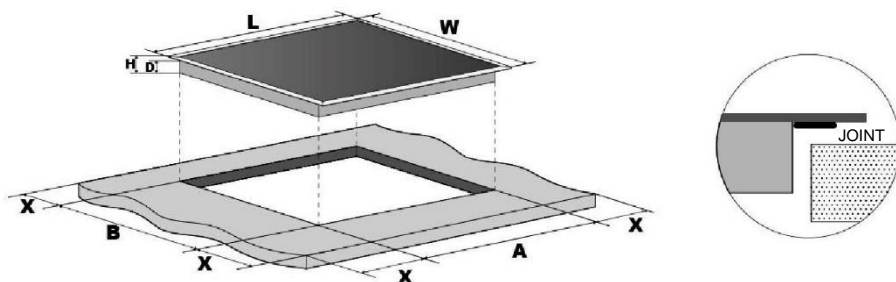

Modèle n° :	L (mm)	l (mm)	H (mm)	P (mm)	A (mm)	B (mm)	X (mm)
CTP634SCBB	590	520	58	54	560	490	50 mini

Quelles que soient les circonstances, assurez-vous que la plaque est bien ventilée et que l'entrée et la sortie d'air ne sont pas obstruées. Assurez-vous que la table de cuisson est en bon état de fonctionnement. Comme cela est montré ci-dessous

Remarque : la distance de sécurité entre la plaque et le placard situé au-dessus de la plaque doit être d'au moins 760 mm.

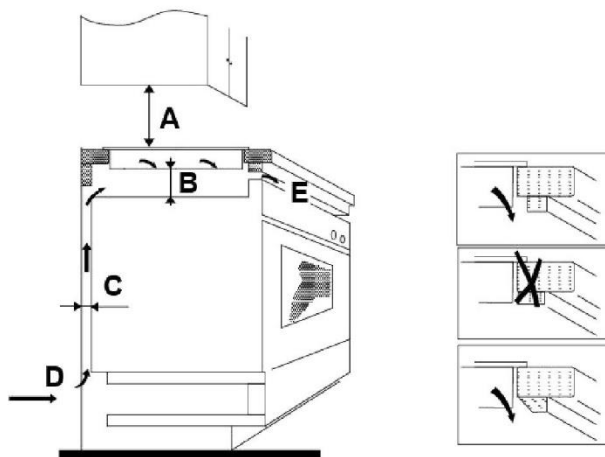

A (mm)	B (mm)	C (mm)	D	E
760	50 mini	20 mini	Entrée d'air	Sortie d'air 5 mm

Avant d'installer la plaque de cuisson, vérifiez les éléments suivants :

- La surface de travail est carrée et plane, et aucun élément structural n'interfère avec les exigences d'espace.
- La surface de travail est réalisée dans un matériau résistant à la chaleur.
- Si la plaque de cuisson est installée au-dessus d'un four, le four doit avoir un ventilateur de refroidissement incorporé.
- L'installation est conforme aux exigences en matière de dégagement et aux normes et réglementations applicables.
- Un sectionneur adapté permettant une déconnexion complète du secteur est incorporé dans le câblage permanent, monté et positionné pour respecter les réglementations et les règles de câblage locales.
- Le sectionneur doit être agréé et fournir une séparation de contact avec un trou d'air de 3 mm dans tous les pôles (ou dans tous les conducteurs [de phase] actifs si les règles de câblage locales permettent cette variation des exigences).
- L'utilisateur doit pouvoir accéder aisément au sectionneur quand la plaque de cuisson est installée
- Consultez le service local de l'urbanisme et les arrêtés municipaux si vous avez des doutes pour l'installation
- Vous devez utiliser des finitions résistantes à la chaleur et faciles à nettoyer (comme des carreaux en céramique) pour les surfaces murales situées autour de la plaque de cuisson.

Quand vous avez installé la plaque de cuisson, vérifiez les éléments suivants :

- Le câble d'alimentation n'est pas accessible à travers les portes ou les tiroirs des placards.
- Il y a un flux adéquat d'air de l'extérieur du meuble jusqu'à la base de la plaque.
- Si la plaque de cuisson est installée au-dessus d'un tiroir ou d'un placard, une barrière de protection thermique est installée sous la base de la plaque.
- L'utilisateur peut facilement accéder au sectionneur.

Avant de placer les étriers de fixation

L'unité doit être placée sur une surface stable et lisse (utilisez l'emballage).
Ne forcez pas sur les commandes dépassant de la plaque de cuisson.

Placement des étriers de fixation

- L'unité doit être placée sur une surface stable et lisse (utilisez l'emballage).
Ne forcez pas sur les commandes dépassant de la plaque de cuisson.
- Fixez la plaque sur la surface de travail au moyen de quatre étriers à vis sur le fond de la plaque (voir image) après l'installation.
- Réglez la position des étriers en fonction de l'épaisseur de la surface de travail.

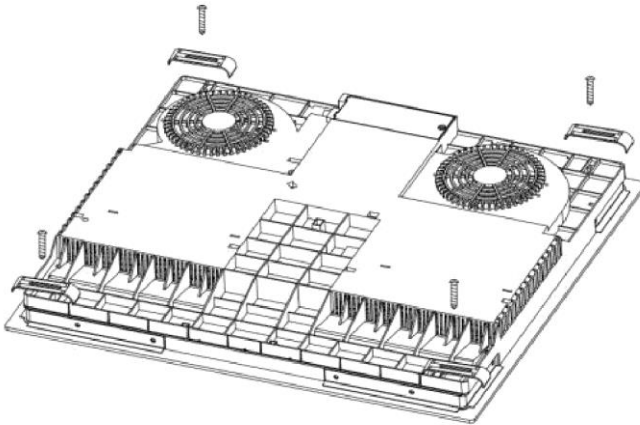
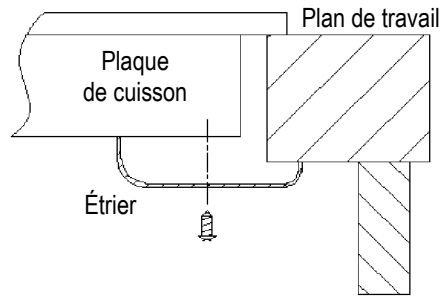
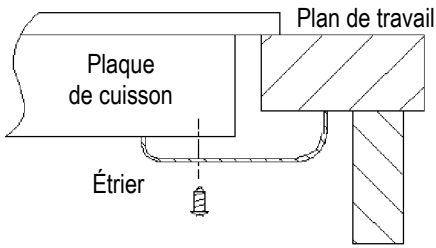

Mises en garde

- La plaque doit être installée par du personnel ou des techniciens qualifiés. Nous avons des professionnels à votre disposition. N'effectuez jamais l'opération vous-même.
- La plaque ne doit pas être montée sur un équipement de refroidissement, un lave-vaisselle et un séchoir rotatif.
- La plaque doit être installée de manière à ce que le rayonnement thermique puisse être garanti pour améliorer sa fiabilité.
- Le mur et la zone de chauffage induite situés au-dessus de la surface de travail doivent supporter la chaleur.
- Pour éviter tout dégât matériel, la couche en sandwich et l'adhésif doivent être résistants à la chaleur.
- Ne pas utiliser de nettoyeur vapeur.
- Cette plaque vitrocéramique ne peut être raccordée qu'à une alimentation ayant une impédance du système inférieure ou égale à 0,427 ohm. Si cela s'avère nécessaire, veuillez consulter votre compagnie d'électricité pour obtenir les informations relatives à l'impédance du système.

Branchement de la plaque sur le secteur

L'alimentation doit être raccordée conformément à la norme applicable ou avec un disjoncteur unipolaire. La méthode de raccordement est montrée ci-dessous.

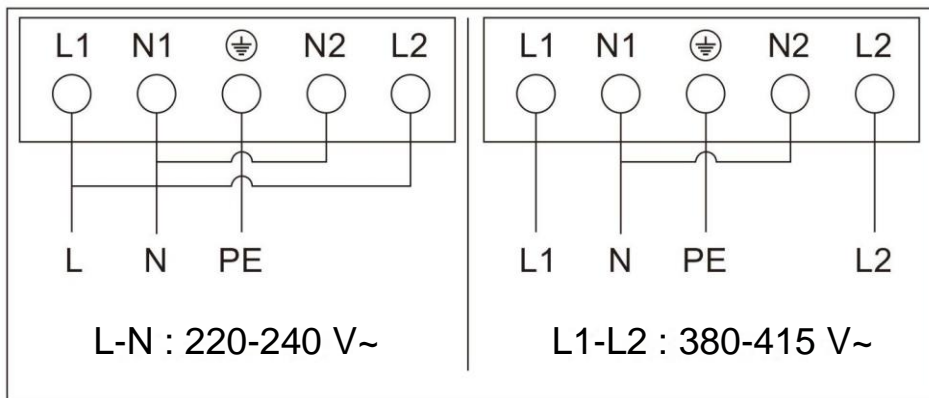

- Si le câble est abîmé ou qu'il a besoin d'être remplacé, cette opération doit être effectuée par un technicien du service après-vente qui utilise ses propres outils, de manière à éviter tout accident.
- Si l'appareil est branché directement sur le secteur, un disjoncteur omnipolaire doit être installé avec un écart minimum de 3 mm entre les contacts.
- L'installateur doit s'assurer que le branchement électrique a été effectué correctement et qu'il est conforme aux réglementations de sécurité.
- Le câble ne doit pas être plié ou comprimé.
- Le câble doit être contrôlé régulièrement et il ne doit être remplacé que par une personne qualifiée.



MISE AU REBUT :
ne jetez pas ce produit
avec les ordures
ménagères.
Il est nécessaire
de le jeter séparément
car il nécessite
un traitement spécial.

Cet appareil est marqué conformément à la Directive Européenne 2012/19/CE relative aux déchets d'équipements électriques et électroniques (DEEE). En vous assurant que cet appareil est mis au rebut correctement, vous aidez à éviter de porter atteinte à l'environnement et à la santé humaine, ce qui aurait par contre lieu s'il était éliminé de manière incorrecte.

Le symbole figurant sur le produit indique qu'il ne doit pas être traité comme des ordures ménagères. Vous devez l'apporter à un centre de tri pour le recyclage des produits électriques et électroniques.

Cet appareil requiert une mise au rebut spécialisée. Pour plus d'informations sur le traitement, la récupération et le recyclage de ce produit, veuillez contacter les autorités locales, votre service de collecte des ordures ménagères ou le magasin où vous l'avez acheté.

Pour des informations plus détaillées sur le traitement, la récupération et le recyclage de ce produit, veuillez contacter votre mairie, votre service de collecte des ordures ménagères ou le magasin où vous avez acheté le produit.

