

IT

DE

ES

FR

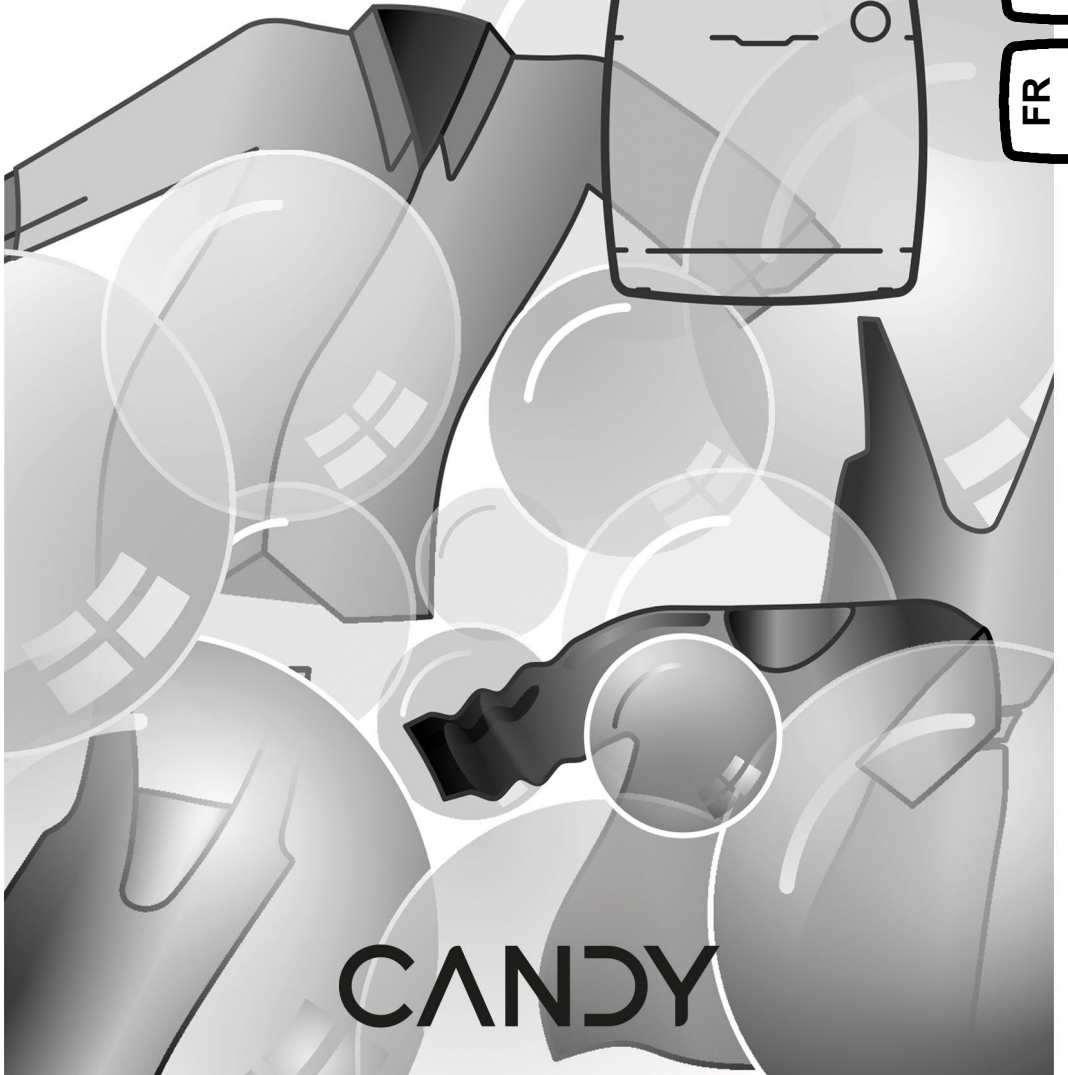

CANDY

Grazie per aver scelto questo prodotto. Siamo orgogliosi di offrirti un prodotto ideale per te e la miglior gamma completa di elettrodomestici per la vita di tutti i giorni.

La lettura completa di questo libretto permetterà un utilizzo corretto e sicuro dell'apparecchiatura e darà anche utili consigli sulla manutenzione più efficiente.



Mettere in funzione la lavatrice solo dopo aver letto attentamente le istruzioni. Si consiglia di tenere sempre il manuale a portata di mano e di conservarlo con cura per eventuali futuri proprietari.

Ogni prodotto è identificato da un codice univoco di 16 caratteri, definito anche "numero di serie", che si trova nell'adesivo applicato sull'elettrodomestico (zona oblò) o nella busta documenti posta all'interno del prodotto. Questo codice è una sorta di carta d'identità specifica per il prodotto che servirà per registrare il prodotto e se fosse necessario contattare il Centro Assistenza Tecnica.

Indicazioni ambientali



Questo elettrodomestico è marcato conformemente alla Direttiva Europea 2012/19/UE sui Rifiuti da Apparecchiature Elettriche ed Elettroniche (RAEE).

I RAEE contengono sia sostanze inquinanti (che possono avere un impatto negativo sull'ambiente) sia materie prime (che possono essere riutilizzate). E' perciò necessario sottoporre i RAEE ad apposite operazioni di trattamento, per rimuovere e smaltire in modo sicuro le sostanze inquinanti ed estrarre e riciclare le materie prime. Ogni cittadino può

giocare un ruolo decisivo nell'assicurare che i RAEE non diventino un problema ambientale; basta seguire qualche semplice regola:

- i RAEE non vanno mai buttati nella spazzatura indifferenziata;
- i RAEE devono essere consegnati ai Centri di Raccolta (chiamati anche isole ecologiche, riciclerie, piattaforme ecologiche ...) allestiti dai Comuni o dalle Società di igiene urbana; in molte località viene anche effettuato il servizio di ritiro a domicilio dei RAEE ingombranti.

In molte nazioni, quando si acquista una nuova apparecchiatura, si può consegnare il RAEE al negoziante, che è tenuto a ritirarlo gratuitamente (ritiro "uno contro uno") a patto che il nuovo apparecchio sia dello stesso tipo e svolga le stesse funzioni di quello reso.

Indice

1. **NORME GENERALI DI SICUREZZA**
2. **INSTALLAZIONE**
3. **CASSETTO DETERATIVO**
4. **CONSIGLI PRATICI**
5. **PULIZIA E MANUTENZIONE ORDINARIA**
6. **APERTURA D'EMERGENZA OBLO'**
7. **CONTROLLO REMOTO (Wi-Fi)**
8. **GUIDA RAPIDA ALL'USO**
9. **COMANDI E PROGRAMMI**
10. **CICLO DI ASCIUGATURA**
11. **RISOLUZIONE PROBLEMI E GARANZIA**

1. NORME GENERALI DI SICUREZZA

- Questo apparecchio è destinato ad uso in ambienti domestici e simili come per esempio:
 - aree di ristoro di negozi, uffici o altri ambienti di lavoro;
 - negli agriturismo;
 - dai clienti di hotel, motel o altre aree residenziali simili;
 - nei bed & breakfast.

Un utilizzo diverso da quello tipico dell'ambiente domestico, come l'uso professionale da parte di esperti o di persone addestrate, è escluso anche dagli ambienti sopra descritti. Un utilizzo non coerente con quello riportato, può ridurre la vita del prodotto e può invalidare la garanzia del costruttore. Qualsiasi danno all'apparecchio o ad altro, derivante da un utilizzo diverso da quello domestico (anche quando l'apparecchio è installato in un ambiente domestico) non sarà ammesso dal costruttore in sede legale.

- Questo apparecchio può essere utilizzato da bambini di 8 anni e oltre e da persone con capacità fisiche, sensoriali o mentali ridotte o con mancanza di esperienza e di conoscenza a patto che siano supervisionate o che siano date loro istruzioni in merito all'utilizzo sicuro dell'apparecchio e che capiscano i pericoli del suo utilizzo. Evitare che i bambini giochino

con la lavatrice o che si occupino della sua pulizia e manutenzione senza supervisione.

- I bambini dovrebbero essere supervisionati per assicurarsi che non giochino con l'apparecchio.
- I bambini di età inferiore a 3 anni devono essere tenuti lontano dalla macchina, a meno che non vengano continuamente sorvegliati.
- Se il cavo di alimentazione è danneggiato, esso deve essere sostituito da un cavo o da un assemblaggio speciale, disponibile presso il costruttore o il suo servizio assistenza tecnica.
- Utilizzare unicamente il tubo di carico fornito con l'apparecchio per il collegamento alla rete idrica. I vecchi tubi non devono essere riutilizzati.
- La pressione idrica deve essere compresa tra un minimo di 0,1 MPa ed un massimo di 1 Mpa.
- Assicurarsi che nessun tappeto ostruisca la base della lavatrice né i condotti di ventilazione.
- La parte finale di un ciclo nella lavasciuga avviene senza calore (ciclo di raffreddamento) per assicurarsi che gli articoli siano sottoposti ad una temperatura che garantisca che non verranno danneggiati.



ATTENZIONE:

Non arrestare mai la lavasciuga prima della fine del ciclo d'asciugatura, a meno che tutti gli articoli non vengano ritirati rapidamente e stesi per dissipare il calore.

- Dopo l'installazione, l'apparecchio deve essere posizionato in modo che la spina sia raggiungibile.
- L'apparecchio non deve essere installato dietro una porta richiudibile a chiave, una porta scorrevole o una porta con cerniera sul lato opposto a quello della lavasciuga che impedirebbe la completa apertura dello sportello.
- La massima capacità di carico di biancheria asciutta differisce a seconda del modello (fare riferimento al cruscotto).
- La lavasciuga non deve essere utilizzata se si sono impiegati dei prodotti chimici per il lavaggio.
- Non asciugare capi non lavati nella lavasciuga.
- Conviene che i capi sporchi di sostanze quali l'olio di cottura, l'acetone, l'alcol, la benzina, il cherosene, gli smacchiatori, la trementina, la cera e le sostanze per rimuoverla siano lavati in acqua calda con una quantità maggiore di detergente prima di asciugarli nella lavasciuga.
- Oggetti come gomma espansa (schiuma di lattice), le cuffie per la doccia, i materiali tessili impermeabili, gli articoli con un lato di gomma e i vestiti o i cuscini che hanno delle parti in schiuma di lattice non dovrebbero essere asciugati nella lavasciuga.
- Ammorbidenti o prodotti simili, dovrebbero essere usati conformemente alle istruzioni relative agli ammorbidenti.
- I capi sporchi di olio, possono bruciare spontaneamente quando esposti a fonti di calore come quella di un asciugatore. I capi diventano caldi, causando un processo di ossidazione dell'olio che sviluppa calore. Se il calore non può dissiparsi, i capi diventano sufficientemente caldi da poter innescare il fuoco.
- Se non si può evitare di usare l'asciugatore per tessuti contenenti residui vegetali, oli di cottura o prodotti per la cura dei capelli, questi capi devono essere lavati preventivamente in acqua calda con appositi detersivi. Questa operazione riduce, ma non elimina, il pericolo.

- Rimuovere tutti gli oggetti dalle tasche come ad esempio accendini e fiammiferi.
- Per ulteriori informazioni sul prodotto o per consultare la scheda tecnica fare riferimento al sito internet del produttore.
- Non tirare il cavo di alimentazione o l'apparecchio stesso per staccare la spina dalla presa di corrente.
- Prima di aprire l'oblò, assicurarsi che non ci sia acqua nel cestello.

Collegamento elettrico e prescrizioni di sicurezza

- I dati elettrici (tensione di alimentazione e potenza assorbita) sono riportati nella targhetta dati apposta sul prodotto.
- Assicurarsi che l'impianto elettrico sia provvisto di messa a terra, che la presa di corrente sia conforme alle normative nazionali e che la spina e la presa di alimentazione corrispondano.
- L'uso di adattatori, prese multiple e/o prolunghe è fortemente sconsigliato.



ATTENZIONE:
l'apparecchio non deve essere alimentato tramite un dispositivo di commutazione esterno, come un temporizzatore, o connesso ad un circuito che viene regolarmente acceso e spento.

- Prima di qualsiasi intervento di pulizia e manutenzione della lavatrice, togliere la spina e chiudere il rubinetto dell'acqua.



ATTENZIONE:
durante il lavaggio, l'acqua può raggiungere temperature molto elevate.

- Non lasciare la lavatrice esposta a pioggia, sole o ad altri agenti atmosferici.
- In caso di trasloco, non sollevare la lavatrice dalle manopole né dal cassetto del detersivo; durante il trasporto, non appoggiare mai l'oblò al carrello. Si consiglia di sollevare la lavatrice in due persone.
- In ogni caso di guasto e/o di malfunzionamento, si consiglia di spegnere la lavatrice, chiudere il rubinetto dell'acqua e non manomettere l'apparecchio. Contattare immediatamente il Centro Assistenza Tecnica, richiedendo solo ricambi originali. Il mancato rispetto di quanto sopra, può compromettere la sicurezza dell'apparecchio.

2. INSTALLAZIONE

- Svitare le **2 o 4 viti (A)** sul lato posteriore e rimuovere i **2 o 4 distanziali (B)** come in **figura 1**.
- Richiudere i **2 o 4 fori** utilizzando i tappi contenuti nella busta istruzioni.
- Se la lavatrice è **da incasso**, svitare le **3 o 4 viti (A)** e rimuovere i **3 o 4 distanziali (B)**.
- In alcuni modelli, **1 o più distanziali** cadranno all'interno della macchina: inclinare avanti la lavatrice per rimuoverli. Richiudere i fori utilizzando i tappi contenuti nella busta.



ATTENZIONE:
non lasciare gli elementi dell'imballaggio a portata dei bambini.

- Applicare il pannello di plastica corrugata, trovato sul piano superiore dell'apparecchio durante il suo disimballaggio*, sul fondo dell'elettrodomestico, come mostrato in **figura 2** (a seconda del modello, considerare la versione **A, B o C**).

* In alcuni modelli, il pannello di plastica corrugata non è presente.

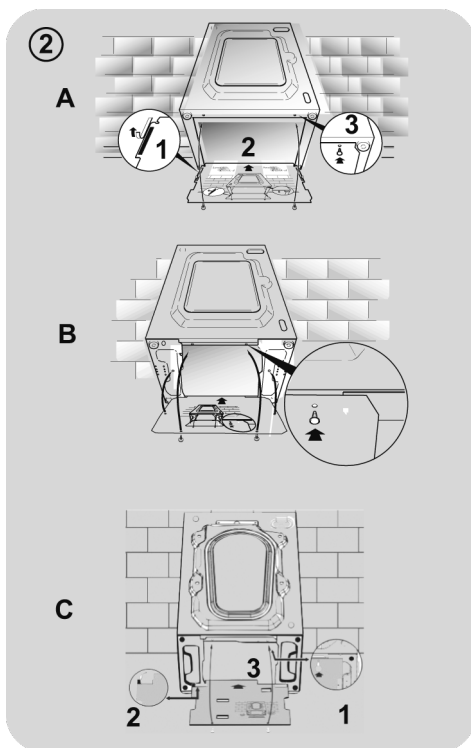
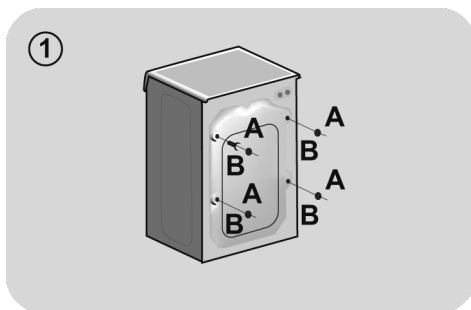

Collegamento idraulico

- Allacciare il tubo dell'acqua al rubinetto (fig. 3) utilizzando solamente il tubo fornito con l'apparecchio (i vecchi tubi non devono essere riutilizzati).

- **IN ALCUNI MODELLI**, potrebbero essere presenti una o più delle seguenti caratteristiche:

- **HOT&COLD (fig. 4)**: predisposizione al collegamento alla rete idrica con acqua calda e fredda per un maggiore risparmio energetico.

Collegare il tubo grigio al rubinetto dell'acqua fredda ❄️ e quello rosso al rubinetto dell'acqua calda. La macchina può essere comunque collegata anche solo all'acqua fredda: in tal caso, l'inizio di alcuni programmi sarà ritardato di alcuni minuti.

- **AQUASTOP (fig. 5)**: dispositivo posizionato sul tubo di carico che blocca l'afflusso dell'acqua se il tubo si deteriora; in tal caso, apparirà una tacca rossa nella finestrella "A" e sarà necessario sostituire il tubo. Per svitare la ghiera, premere il dispositivo di antisvitamento "B".

- **AQUAPROTECT - TUBO DI CARICO CON PROTEZIONE (fig. 6)**: in caso di perdita d'acqua dal tubo primario interno "A", la guaina di contenimento trasparente "B" conterrà l'acqua, permettendo di terminare il lavaggio. Finito il ciclo, sostituire il tubo di carico contattando il Centro Assistenza Tecnica.

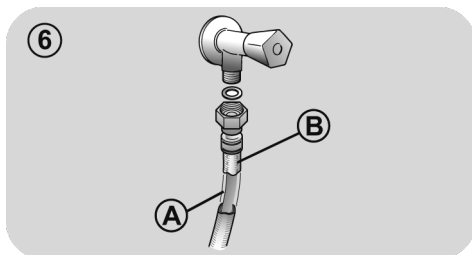
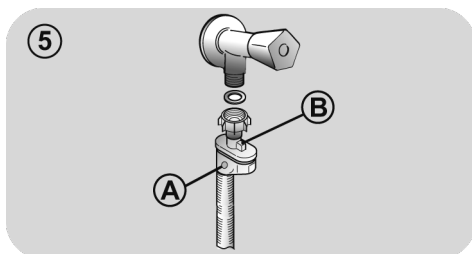
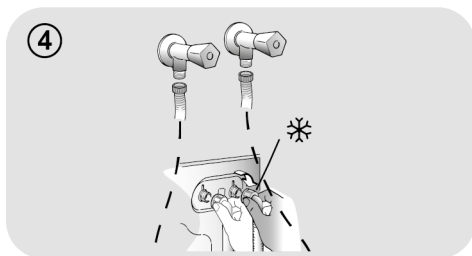
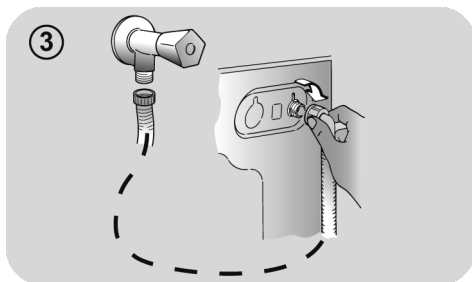

Posizionamento

● Accostare la lavatrice al muro, facendo attenzione che il tubo non abbia curve o strozzature e allacciare il tubo di scarico a bordo della vasca o, preferibilmente, ad uno scarico fisso di altezza minima 50 cm e di diametro superiore al tubo della lavatrice (fig. 7).

● Livellare la macchina agendo sui piedini come in **figura 8**:

a. girare in senso orario il dado per sbloccare la vite;

b. ruotare il piedino e farlo salire o scendere finché non aderisce al suolo;

c. bloccare infine il piedino, riavvitando il dado, fino a farlo aderire al fondo della lavatrice.

● Inserire la spina.



ATTENZIONE:

nel caso si renda necessario sostituire il cavo di alimentazione, si consiglia di chiamare il Centro Assistenza Tecnica.

Malfunzionamenti o danni dovuti a installazione errata non sono coperti dalla garanzia del produttore.

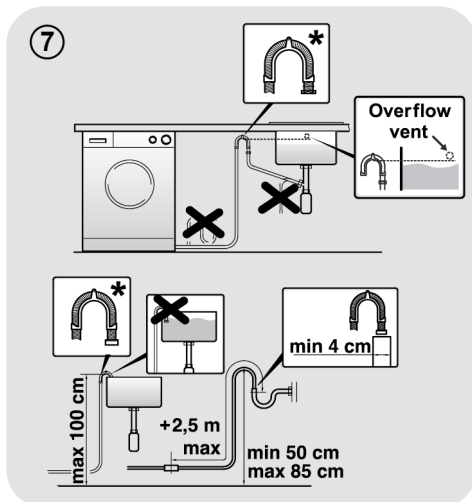

* ACCESSORIO VENDUTO SEPARATAMENTE

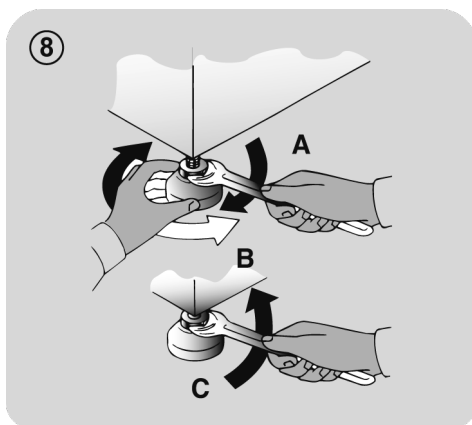

3. CASSETTO DETERSIVO

Il cassetto detersivo è suddiviso in 3 vaschette come mostrato in **figura 9**:

- **vaschetta "1"**: per il detersivo del prelavaggio;
- **vaschetta "2"**: per additivi speciali, ammorbidenti, profumi inamidanti, ecc;



ATTENZIONE:

mettere solo prodotti liquidi; la lavatrice è predisposta al prelievo automatico degli additivi in ogni ciclo durante l'ultimo risciacquo.

- **vaschetta "2"**: per il detersivo di lavaggio.

IN ALCUNI MODELLI è presente anche la **bacinella per il detersivo liquido (fig. 10)**. Per utilizzarla, introdurla nella **vaschetta "2"**. In questo modo, il detersivo liquido andrà nel cesto solo nel momento opportuno. Questa bacinella è utile anche se si desidera candeggiare, scegliendo il programma "Risciacqui".



ATTENZIONE:

alcuni detersivi non sono stati concepiti per essere introdotti nel cassetto per i detersivi, ma sono forniti di apposito contenitore da porre direttamente nel cestello.

9

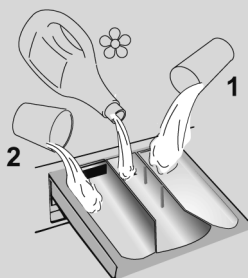

10

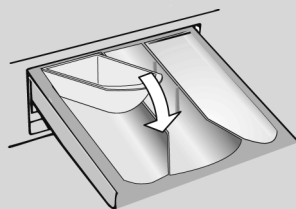

IN ALCUNI MODELLI è presente un sistema di dosaggio automatico del detersivo liquido e dell'ammorbidente. In tal caso, per i dettagli fare riferimento alla sezione specifica nel capitolo **COMANDI E PROGRAMMI**.

4. CONSIGLI PRATICI

Indicazioni sul carico

Durante la selezione del bucato, assicurarsi:

- di avere eliminato dalla biancheria oggetti metallici, come fermagli, spille, monete;
 - di aver abbottonato federe, chiuso le cerniere lampo, annodato cinghie sciolte e lunghi nastri di vestaglie;
 - di aver tolto dalle tendine anche i rulli di scorrimento;
 - di aver osservato attentamente le indicazioni dei tessuti sulle etichette;
 - di aver rimosso eventuali macchie persistenti con un apposito detersivo.
- In caso si debbano lavare tappeti, copriletto o altri indumenti pesanti, si consiglia di evitare la centrifuga.
 - In caso si debba lavare biancheria di lana, assicurarsi che sia idonea al lavaggio in lavatrice, controllando l'etichetta dei tessuti.
 - Si consiglia di lasciare lo sportello dell'apparecchio socchiuso tra un ciclo e l'altro, per prevenire l'eventuale formazione di cattivi odori all'interno della macchina.

Consigli utili per risparmiare

Brevi suggerimenti per un utilizzo del proprio elettrodomestico nel rispetto dell'ambiente e con il massimo risparmio.

- Caricare la macchina fino alla massima capacità indicata nella tabella programmi per i rispettivi programmi contribuirà al RISPARMIO di energia e acqua.
- Il rumore e l'umidità residua nella biancheria sono influenzati dalla velocità di centrifuga: più alta è la velocità nella fase di centrifuga, maggiore è il rumore e minore è l'umidità residua nella biancheria.
- I programmi più efficienti in termini di consumo combinato di acqua e energia sono generalmente quelli che operano ad una temperatura più bassa e con una maggior durata.

Caricare al massimo la propria lavabiancheria

- Per eliminare eventuali sprechi di energia, acqua o detersivo si raccomanda di utilizzare la massima capacità di carico della propria lavabiancheria. È possibile infatti risparmiare fino al 50% di energia con un carico pieno effettuato con un unico lavaggio rispetto a due lavaggi a mezzo carico.

Quando serve veramente il prelavaggio?

- Solamente per carichi particolarmente sporchi! Si risparmia dal 5 al 15% di energia evitando di selezionare l'opzione prelavaggio per biancheria normalmente sporca.

E' necessario lavare ad alte temperature?

- L'utilizzo di smacchiatori prima del lavaggio in lavabiancheria riduce la necessità di lavare ad alte temperature. È possibile risparmiare energia utilizzando un programma di lavaggio a bassa temperatura.

Prima di utilizzare un programma di asciugatura (LAVASCIUGA)

- Selezionare un alto numero di giri prima di un programma di asciugatura per ridurre l'umidità residua nella biancheria. Si ottengono così notevoli RISPARI di energia e acqua.

Dosaggio del detersivo

Di seguito, viene riportata una **breve guida** con consigli e raccomandazioni **sull'uso del detersivo**.

- Utilizzate soltanto detersivi adatti per l'impiego in lavatrice.
- Scegliere il detersivo in base al tipo di tessuto (cotone, delicato, sintetico, lana, seta, ecc...) al colore, al tipo e grado di sporco e alla temperatura di lavaggio impostata.

- Per utilizzare la quantità appropriata di detersivo, ammorbidente o eventuali altri additivi, ad ogni lavaggio attenersi scrupolosamente alle indicazioni fornite dal produttore: **un uso e un dosaggio corretto permettono di evitare sprechi e di ridurre l'impatto sull'ambiente.**
- Un utilizzo eccessivo di detersivo produrrà schiuma che non consentirà un corretto svolgimento del ciclo e potrebbe pregiudicare la qualità del lavaggio e del risciacquo.

L'utilizzo di detersivi ecologici senza fosfati può produrre i seguenti effetti:

Per lavaggi con programmi cotone a temperature da 60°C in su di capi bianchi resistenti molto sporchi, si consiglia l'utilizzo di un detersivo in polvere normale (heavy-duty) che contiene agenti sbiancanti e che a temperature medio-alte fornisce ottime prestazioni.

Per lavaggi con programmi a temperature tra 60°C e 40°C, la scelta del detersivo deve essere fatta in base al tessuto, ai colori e al grado di sporco. In generale, per capi bianchi resistenti con un grado di sporco elevato, si raccomanda un detersivo in polvere normale; per capi colorati e in assenza di macchie difficili, si consiglia un detersivo liquido o in polvere indicato per la protezione dei colori.

Per lavaggi a basse temperature fino a 40°C, è consigliabile l'utilizzo di detersivi liquidi o polvere specifici per le basse temperature.

Per **lana e seta**, utilizzare esclusivamente prodotti specifici.

- **acqua di scarico dei risciacqui più torbida:** è un effetto legato alla presenza di zeoliti in sospensione che non ha effetti negativi sull'efficacia del risciacquo.

- **presenza di polvere bianca (zeoliti) sul bucato al termine del lavaggio:** è un effetto normale, la polvere non si ingloba nei tessuti e non ne altererà il loro colore. Per rimuoverla, effettuare un ciclo di risciacqui. Provare ad utilizzare meno detersivo per i futuri lavaggi.

- **presenza di schiuma nell'acqua dell'ultimo risciacquo:** non è necessariamente indice di un cattivo risciacquo. Provare ad utilizzare meno detersivo per i futuri lavaggi.

- **vistosa formazione di schiuma:** è spesso dovuta ai tensioattivi anionici presenti nella formulazione dei detersivi che difficilmente sono allontanabili dalla biancheria stessa. In questi casi, non è necessario eseguire più cicli di risciacquo per eliminare questi effetti: non si otterrà alcun beneficio.

Se l'inconveniente persiste o se si pensi che ci sia un malfunzionamento, contattare immediatamente un nostro Centro Assistenza Tecnica Autorizzato.

5. PULIZIA E MANUTENZIONE ORDINARIA

Una corretta cura dell'elettrodomestico può prolungarne il ciclo di vita.

Pulizia esterna dell'apparecchio

- Scollegare la macchina dalla rete elettrica.
- Pulire il mobile esterno dell'apparecchio, utilizzando un panno umido, **EVITANDO ABRASIVI, ALCOL E/O DILUENTI.**

Pulizia cassetto detersivo

- E' consigliabile pulire il cassetto detersivo ad intervalli regolari, per evitare l'accumulo di residui di detersivo e additivi.
- Estrarre il cassetto con leggera forza.
- Pulire il cassetto con un getto d'acqua e reinserirlo nella propria sede.

PER I MODELLI CON SISTEMA DI DOSAGGIO AUTOMATICO DEL DETERSIVO LIQUIDO E AMMORBIDENTE:

Prima di procedere nel pulire, tutti i compartimenti devono essere vuoti.

- Estrarre completamente il cassetto premendo il tasto di sblocco, **facendo attenzione alla fuoriuscita di residui di detersivo.**

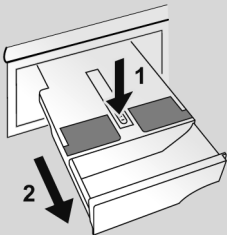

- Riempire il cassetto con acqua calda.

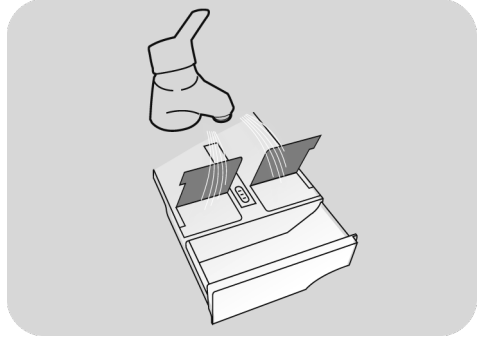

- Agitare il cassetto in modo da far fluire l'acqua in tutti i compartimenti.

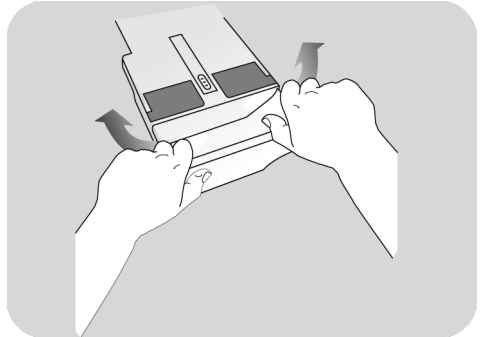

- Svuotare il cassetto dall'acqua in eccesso e reinserirlo completamente.



ATTENZIONE:

NON utilizzare prodotti acidi (ad esempio aceto) o detersivi aggressivi per la pulizia del cassetto, per evitare di danneggiare guarnizioni e/o parti interne dell'apparecchio.

Pulizia filtro della pompa di scarico

- L'apparecchio è dotato di uno speciale filtro in grado di trattenere i residui più grossi che potrebbero bloccare lo scarico, come ad esempio bottoni o monete (a seconda del modello, considerare la versione **A** o **B**).

Si consiglia di controllare e pulire il filtro 5 o 6 volte all'anno.

- Scollegare la macchina dalla rete elettrica.
- Prima di svitare il filtro, è consigliabile collocare sotto di esso un panno assorbente onde evitare che l'acqua residua bagni il pavimento.
- Ruotare il filtro in senso antiorario fino all'arresto, in posizione verticale.
- Estrarre il filtro e pulirlo; successivamente riposizionarlo e girarlo in senso orario.
- Ripetere le precedenti istruzioni all'inverso per rimontare tutti gli elementi.

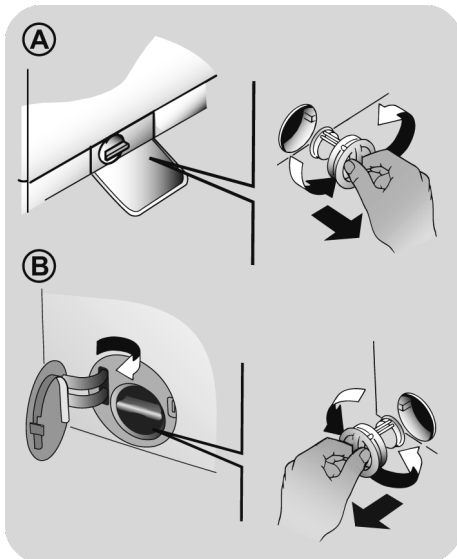

Suggerimenti in caso di traslochi o periodi di fermo

- Nel caso l'apparecchio resti in un luogo non riscaldato per molto tempo, è necessario svuotare completamente i tubi da ogni residuo d'acqua.
- Scollegare la macchina dalla presa di corrente.
- Staccare il tubo dalla fascetta e portare il tubo verso il basso, svuotando l'acqua completamente in un catino.
- Fissare infine il tubo di scarico all'apposita fascetta.

PER I MODELLI CON SISTEMA DI DOSAGGIO AUTOMATICO DEL DETERSIVO LIQUIDO E AMMORBIDENTE: nel caso in cui si debba inclinare o spostare la macchina, prima di procedere estrarre il cassetto detersivo, mantenendolo in posizione orizzontale in modo da evitare eventuali fuoriuscite.

6. APERTURA D'EMERGENZA OBLÒ

(Presente solo in alcuni modelli)

Nel caso l'oblò rimanga bloccato per interruzione della corrente (se viene rimossa la spina prima della fine del ciclo, re-inserire la spina e spegnere la macchina premendo **ON/OFF** per poter aprire la porta) o a causa di un guasto, sarà possibile aprirlo tramite la seguente procedura di sblocco di emergenza:

1. Scollegare la macchina dalla presa di corrente.
2. Controllare che il livello dell'acqua sia al di sotto dell'oblò prima di aprirlo, per evitare allagamenti. In caso contrario, scaricare l'acqua in eccesso tramite il tubo di scarico, raccogliendola in un secchio.
3. Inclinare la macchina (o aumentare l'altezza dei piedini) e rimuovere la vite visibile nella zona frontale inferiore della macchina (**fig. 1**).
4. Inserire un cacciavite o un utensile simile nel foro visibile e, facendo leva verso il basso, aprire l'oblò (**fig. 2**).
5. Ricordarsi di rimontare la vite una volta completato il processo.

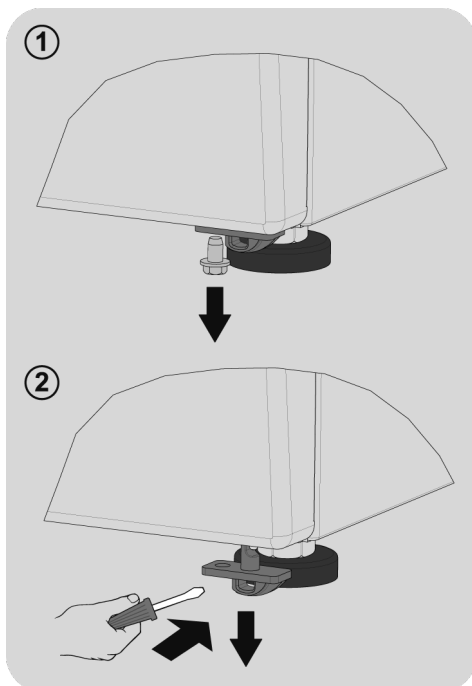

7. CONTROLLO REMOTO (WI-FI)

Questo apparecchio è equipaggiato di tecnologia **Wi-Fi** che consente il controllo da remoto della macchina tramite App.

ASSOCIAZIONE ELETTRODOMESTICO SU APP

- Scaricare l'App **hOn** sul proprio dispositivo inquadrando il seguente codice QR:



oppure accedendo al link:
go.haier-europe.com/download-app

L'App è disponibile sia per dispositivi con sistema operativo Android che per iOS, sia per tablet che per smartphone.

Per scoprire tutti i dettagli delle funzioni Wi-Fi, esplora i menu dell'App accedendo in modalità DEMO.

La frequenza della rete Wi-Fi domestica deve essere impostata sulla banda a 2,4 GHz. Non è possibile configurare la macchina se la rete di casa è impostata sulla banda a 5 GHz.

- Aprire l'App, creare il profilo utente (o fare il login se già creato in precedenza) e associare l'elettrodomestico seguendo le indicazioni sul display del dispositivo.

ABILITAZIONE CONTROLLO REMOTO

- Verificare che il router sia acceso e collegato a Internet.
- Caricare la biancheria, chiudere l'oblò, introdurre eventualmente il detersivo.

- Ruotare lo **SMART RING** (ghiera di selezione programmi) in posizione **CONTROLLO REMOTO (Wi-Fi)** : l'oblò si blocca, i tasti del pannello comandi vengono disabilitati.

- Aprire l'App e procedere con l'avvio del ciclo. Al termine, spegnere la macchina ruotando lo **SMART RING** su **OFF** per sbloccare l'oblò.

DISABILITAZIONE CONTROLLO REMOTO

- Per uscire dalla modalità **CONTROLLO REMOTO** durante un ciclo, ruotare lo **SMART RING** in una posizione differente da **CONTROLLO REMOTO (Wi-Fi)** senza passare da **OFF**. Il pannello comandi dell'apparecchio torna ad essere operativo e, se il ciclo è in pausa, dopo lo spegnimento della spia **PORTA BLOCCATA** si potrà aprire lo sportello.

Per ragioni di sicurezza, in alcune fasi del ciclo di lavaggio, l'apertura dell'oblò può avvenire solo se il livello dell'acqua è al di sotto del suo bordo inferiore e la temperatura è minore di 45°C. Se queste condizioni sono soddisfatte, attendere lo spegnimento della spia **PORTA BLOCCATA** prima di aprire l'oblò.

- Con oblò chiuso, ruotando lo **SMART RING** in posizione **CONTROLLO REMOTO (Wi-Fi)**, si potrà tornare ad avere il controllo della macchina da App. L'eventuale ciclo in esecuzione proseguirà.

8. GUIDA RAPIDA ALL'USO

Questo apparecchio è in grado di adattare automaticamente il livello dell'acqua al tipo e alla quantità della biancheria. Questo sistema porta ad una diminuzione dei consumi d'energia e ad una riduzione sensibile dei tempi di lavaggio.

Selezione del programma

- Accendere l'apparecchio e selezionare il programma desiderato.
- Eventualmente modificare le impostazioni di lavaggio e selezionare le opzioni desiderate.

ASCIUGATURA (solo per LAVASCIUGA)

Se si vuole che alla fine del lavaggio inizi automaticamente il ciclo di asciugatura, selezionare il programma di lavaggio desiderato e selezionare il ciclo di asciugatura. In alternativa, si può selezionare un ciclo di asciugatura dopo la fine del ciclo di lavaggio.

- Premere il tasto di avvio programma.
- La fine del programma verrà indicata tramite un messaggio sul display (in alcuni modelli si illumineranno tutte le spie delle fasi di lavaggio).
- Spegner l'apparecchio.

Per qualsiasi tipo di lavaggio consultare la tabella dei programmi e seguire la sequenza delle operazioni come indicato.

Dati tecnici

Pressione dell'impianto idraulico:

min 0,1 Mpa / max 1 Mpa

Giri di centrifuga:

vedere targhetta dati.

Potenza Assorbita/ Ampere fusibile /

Tensione:

vedere targhetta dati.

9. COMANDI E PROGRAMMI

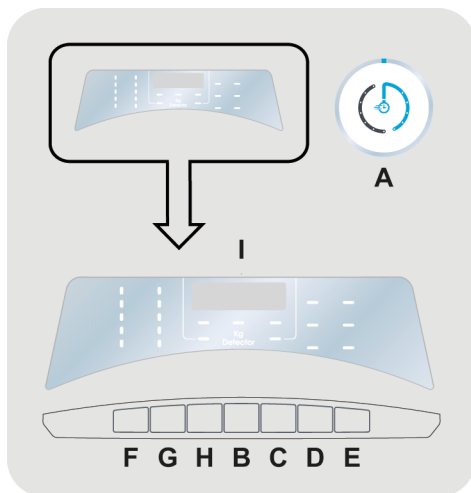

A SMART RING (ghiera di selezione programmi)

B Tasto AVVIO/PAUSA

C Tasto PARTENZA DIFFERITA

D Tasto OPZIONI

E Tasto SELEZIONE ASCIUGATURA

F Tasto SELEZIONE TEMPERATURA

G Tasto SELEZIONE CENTRIFUGA

**H Tasto LIVELLO DI SPORCO/
SELEZIONE PROGRAMMA
ALTERNATIVO/LIVELLO VAPORE**

F+G PROTEZIONE BAMBINI

I Display



ATTENZIONE:

Non toccare i tasti all'inserimento della spina perché la macchina, nei primi secondi, effettua un'autocalibrazione che potrebbe essere interrotta: se ciò avvenisse la macchina potrebbe non funzionare in maniera ottimale. In tal caso, togliere la spina e ripetere l'operazione.

SMART RING (ghiera di selezione programmi)

- Ruotando lo **SMART RING** l'apparecchio si accenderà e il display visualizzerà la descrizione e i parametri del programma selezionato.
- A fine ciclo ricordarsi di spegnere l'apparecchio ruotando lo **SMART RING** sulla posizione **OFF**, togliere la spina e chiudere il rubinetto dell'acqua.

Prima accensione

- Impostazione lingua

- Dopo aver collegato la macchina alla rete e averla accesa, premere il tasto **"SELEZIONE TEMPERATURA"** o **"SELEZIONE CENTRIFUGA"** per visualizzare le lingue disponibili.
- Selezionare la lingua desiderata premendo il tasto **AVVIO/PAUSA**.

- Modifica lingua impostata

- Se si desidera modificare la lingua impostata, sarà necessario tenere premuto contemporaneamente i tasti **"PARTENZA DIFFERITA"** e **"LIVELLO DI SPORCO"** per circa **5 secondi**. Sul display apparirà il la scritta **ENGLISH** e sarà possibile scegliere una nuova lingua (premendo i tasti **"SELEZIONE TEMPERATURA"** o **"SELEZIONE CENTRIFUGA"**).
- Premere **AVVIO/PAUSA** per confermare la scelta.

Tasto AVVIO/PAUSA

Chiudere l'oblò **PRIMA** di premere il tasto **AVVIO/PAUSA**.

- Per far partire il ciclo selezionato con i parametri preimpostati premere il tasto **AVVIO/PAUSA**. A programma in corso verrà visualizzato sul display il tempo rimanente.
- Se invece si vuole modificare il programma scelto, premere i tasti delle opzioni desiderate, modificare i parametri preimpostati dopodiché premere **AVVIO/PAUSA** per iniziare il ciclo.

Sono selezionabili solo le opzioni compatibili con il programma scelto.

- Dopo avere avviato la lavabiancheria si dovrà attendere alcuni secondi affinché la macchina inizi il programma.

DURATA PROGRAMMA

- Al momento della selezione di un programma, verrà automaticamente indicata la durata del ciclo che potrà variare a seconda delle opzioni che verranno selezionate.
- Dopo l'avvio del programma il display vi terrà costantemente informati sul tempo restante alla fine del lavaggio.

- L'apparecchio calcola tale tempo in base a un carico standard, ma durante il ciclo la macchina corregge il tempo a seconda del volume e della composizione del carico.

FINE PROGRAMMA

- Dopo la visualizzazione della scritta **"FINE"** sul display e lo spegnimento della spia **PORTA BLOCCATA** sarà possibile aprire l'oblò.
- A fine ciclo spegnere la lavabiancheria ruotando lo **SMART RING** sulla posizione **OFF**.

Lo **SMART RING** deve essere **SEMPRE** portato in posizione di **OFF** alla fine di un lavaggio e prima di selezionarne uno nuovo.

METTERE LA MACCHINA IN PAUSA

- Durante l'esecuzione di un ciclo è possibile mettere la macchina in pausa semplicemente premendo il tasto **AVVIO/PAUSA**.

Per ragioni di sicurezza, in alcune fasi del ciclo di lavaggio, l'apertura dell'oblò può avvenire solo se il livello dell'acqua è al di sotto del suo bordo inferiore e la temperatura è minore di 45°C. Se queste condizioni sono soddisfatte, attendere lo spegnimento della spia **PORTA BLOCCATA** prima di aprire l'oblò.

- Premere nuovamente il tasto **AVVIO/PAUSA** per riavviare il programma dalla fase del ciclo in cui era stato interrotto.

CANCELLAZIONE PROGRAMMA IMPOSTATO

- Per annullare il programma, ruotare lo **SMART RING** sulla posizione **OFF**.
- Attendere lo spegnimento della spia **PORTA BLOCCATA** prima di aprire l'oblò.

Tasto PARTENZA DIFFERITA

- Questo tasto permette di programmare l'avvio del ciclo di lavaggio con un ritardo massimo di **24h**.
- Per impostare la partenza ritardata procedere nel seguente modo:
 - Impostare il programma desiderato.
 - Premere il pulsante una prima volta per attivare la partenza differita poi premerlo nuovamente (o tener premuto) per impostare il ritardo desiderato. Ad ogni pressione successiva il ritardo impostato aumenterà fino a un massimo di **24 ore**, dopodiché un'ulteriore pressione azzererà la partenza ritardata.

- Confermare premendo il tasto **AVVIO/PAUSA** per iniziare il conteggio alla fine del quale il programma inizierà automaticamente.

- È possibile annullare la partenza ritardata, ruotando lo **SMART RING** sulla posizione **OFF**.

Se dovesse mancare la corrente durante il funzionamento dell'apparecchio, una speciale memoria conserverà l'impostazione effettuata e, al ritorno della corrente, la macchina ripartirà dalla fase del ciclo in cui si era fermata.

Le seguenti opzioni devono essere selezionate prima di premere il tasto **AVVIO/PAUSA.**

Tasto OPZIONI

Questo tasto permette di scegliere tra **tre** differenti opzioni:

- PRELAVAGGIO

- Questa opzione permette di effettuare un prelavaggio ed è particolarmente utile per la biancheria molto sporca (**può essere utilizzata solo in alcuni programmi come riportato nella tabella programmi**).

- Si consiglia di utilizzare solo il 20% della quantità consigliata sulla confezione del detersivo.

- EXTRA RISCIAQUO

- Questa opzione permette di aggiungere un risciacquo alla fine del ciclo di lavaggio ed è stata studiata appositamente per le persone con pelle delicata e sensibile, per le quali anche un minimo residuo di detersivo può causare irritazioni o allergie.
- Si consiglia di utilizzare questa funzione anche per i capi dei bambini e per tessuti molto sporchi, per i quali è necessario utilizzare più detersivo, oppure nel lavaggio di capi di spugna le cui fibre tendono maggiormente a trattenere il detersivo.

- STIRO FACILE

Questa funzione permette di ridurre al minimo la formazione di pieghe, eliminando le centrifughe intermedie o riducendo l'intensità dell'ultima centrifuga.

Nel caso sia stata selezionata un'opzione non compatibile con il programma scelto, la relativa spia prima lampeggerà e poi si spegnerà.

Tasto SELEZIONE ASCIUGATURA

- **Effettuare un ciclo automatico di lavaggio/asciugatura:** dopo aver selezionato il programma di lavaggio in base al tipo di biancheria, tramite questo tasto sarà possibile scegliere un grado di asciugatura tra quelli disponibili. Alla fine del programma di lavaggio, partirà automaticamente il ciclo di asciugatura impostato.

Se si seleziona un programma di lavaggio incompatibile con l'asciugatura automatica, questo tasto non potrà essere attivato.

Il ciclo completo può essere eseguito solo con un carico di biancheria che non ecceda il massimo asciugabile indicato nella tabella dei programmi, altrimenti il risultato dell'asciugatura non sarà soddisfacente.

- **Effettuare solo un ciclo di asciugatura:** dopo aver selezionato il programma di asciugatura più adatto a seconda dei tessuti, tramite questo tasto sarà possibile scegliere un grado di asciugatura differente da quello preimpostato (**eccetto per il ciclo asciugatura lana**).
- Per annullare il ciclo **durante la fase di asciugatura**, ruotare lo **SMART RING** sulla posizione **OFF**.

Dopo la visualizzazione della scritta **"FINE"** sul display e lo spegnimento della spia **PORTA BLOCCATA** sarà possibile aprire l'oblò.

Tasto SELEZIONE TEMPERATURA

- Questo tasto permette di cambiare la temperatura dei cicli di lavaggio.
- Per la salvaguardia dei tessuti, non è possibile aumentare la temperatura oltre la massima prevista per ogni programma.
- Se si vuole eseguire un programma di lavaggio a freddo le spie devono essere tutte spente.

Tasto SELEZIONE CENTRIFUGA

- Premendo questo tasto, si può ridurre la massima velocità di centrifuga possibile per il programma selezionato, fino alla sua completa esclusione.
- Se l'etichetta non riporta alcuna indicazione è possibile centrifugare alla massima velocità prevista dal programma.

Per la salvaguardia dei tessuti, non è possibile aumentare la velocità oltre la massima prevista per ogni programma.

- Per riattivare la centrifuga, è sufficiente premere nuovamente il tasto, fino al raggiungimento della velocità scelta.
- È possibile modificare la velocità della centrifuga in qualsiasi momento, anche senza portare la macchina in **PAUSA**.

Un sovradosaggio di detersivo può causare un'eccessiva formazione di schiuma. Se la lavatrice rileva un'eccessiva presenza di schiuma, può escludere la centrifuga o prolungare la durata del programma e aumentare il consumo d'acqua.

Il modello è dotato di un particolare dispositivo elettronico che impedisce la partenza della centrifuga con carichi particolarmente sbilanciati. Questo serve a ridurre le vibrazioni e a migliorare la silenziosità, salvaguardando la durata della lavabiancheria.

Tasto LIVELLO DI SPORCO/ SELEZIONE PROGRAMMA ALTERNATIVO/LIVELLO VAPORE

Questo tasto permette di selezionare tre differenti funzioni, a seconda del programma selezionato:

- LIVELLO DI SPORCO

- Al momento della selezione di un programma, verrà automaticamente indicato il tempo di lavaggio preimpostato per quel programma.
- Questa opzione permette di scegliere tra 3 livelli di intensità di lavaggio, a seconda del grado di sporco dei tessuti, modificando la durata del programma selezionato (**può essere utilizzata solo in alcuni programmi come riportato nella tabella programmi**).

- SELEZIONE PROGRAMMA ALTERNATIVO

Dove indicato in tabella, questa opzione permette di selezionare un programma alternativo a quello preimpostato (nel caso del programma **RAPIDO (14'/30'/44')** permette di scegliere una delle tre durate disponibili).

- LIVELLO VAPORE

Dopo aver selezionato il programma **STIRO FACILE PLUS**, tramite questo tasto sarà possibile scegliere tra tre trattamenti vapore di differente intensità, studiati per capi asciutti o bagnati e a seconda del tipo di tessuto:

- COTONE (selezione predefinita)

Questo programma si utilizza per capi in cotone. Su tessuti bagnati (ad esempio, dopo il lavaggio) è indicato per rilassare le pieghe dopo la centrifuga, su tessuti asciutti è studiato per raggiungere il livello di umidità ideale per una stiratura più agevole.

- SINTETICI (una pressione del tasto)

Questo programma si utilizza per capi sintetici. Su tessuti bagnati (ad esempio, dopo il lavaggio) è indicato per rilassare le pieghe dopo la centrifuga, su tessuti asciutti è studiato per raggiungere il livello di umidità ideale per una stiratura più agevole.

- DELICATI (due pressioni del tasto)

Grazie all'ausilio del vapore, il ciclo consente di rinfrescare e rilassare le pieghe dei capi dopo l'uso. Il programma è composto da una fase iniziale in cui agisce il vapore e da una finale in cui viene eliminata l'umidità in eccesso per un utilizzo immediato. Il ciclo è adatto per tessuti asciutti.

BLOCCO TASTI

- La pressione contemporanea dei tasti "**SELEZIONE TEMPERATURA**" e "**SELEZIONE CENTRIFUGA**" per circa **3 secondi** permette di bloccare i tasti. In questo modo, si può evitare che vengano effettuate modifiche indesiderate o accidentali.
- Il blocco tasti può essere annullato, semplicemente premendo nuovamente i due tasti di attivazione o spegnendo l'apparecchio.

Display

Il display consente di essere costantemente informati sul funzionamento dell'apparecchio.

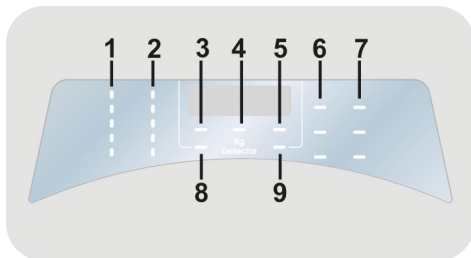

1) SPIE SELEZIONE TEMPERATURA

Indicano la temperatura di lavaggio del programma selezionato che può essere

cambiata (dove previsto) tramite il relativo tasto. Se si vuole eseguire un programma di lavaggio a freddo le spie devono essere tutte spente.

2) SPIE SELEZIONE CENTRIFUGA

Indicano la velocità di centrifuga del programma selezionato che può essere variata o annullata, tramite l'apposito tasto.

3) SPIA PORTA BLOCCATA

- La spia indica la chiusura dell'oblò.

Chiudere l'oblò PRIMA di premere il tasto AVVIO/PAUSA.

- Dopo aver premuto il tasto **AVVIO/PAUSA**, inizialmente la spia lampeggia per poi diventare fissa sino alla fine del lavaggio.

Nel caso in cui l'oblò non venga chiuso correttamente la spia continuerà a lampeggiare per circa 7 secondi, dopodiché il comando d'avvio si cancellerà automaticamente. In tal caso, chiudere correttamente l'oblò e premere nuovamente il tasto AVVIO/PAUSA.

- Attendere lo spegnimento della spia **PORTA BLOCCATA** prima di aprire l'oblò.

4) Kg Detector (attiva solo in alcuni programmi)

- Durante i primi minuti di funzionamento la spia "**Kg Detector**" rimane accesa mentre la macchina calcola il tempo restante alla fine del ciclo, in base alla quantità di biancheria effettivamente introdotta all'interno del cestello.
- "**Kg Detector**" consente di misurare durante tutte le fasi del lavaggio una serie di informazioni sulla biancheria inserita all'interno del cesto e nei primi minuti del ciclo di lavaggio:

- regola la quantità di acqua necessaria;

- determina la durata del lavaggio;

- regola i risciacqui in base al carico e al tipo di biancheria che si è scelto di lavare;

- regola il ritmo di rotazione del cesto per adattarlo al tipo di tessuto;

- riconosce la presenza di schiuma, aumentando eventualmente il livello dell'acqua durante i risciacqui;

- regola il numero di giri della centrifuga in funzione del carico, evitando che ci siano squilibri.

5) SPIA BLOCCO TASTI

Indica che i tasti sono stati bloccati.

6) SPIE OPZIONI

Indicano le opzioni selezionabili tramite l'apposito tasto.

7) SPIE SELEZIONE ASCIUGATURA

Le spie indicano i gradi di asciugatura selezionabili tramite l'apposito tasto:

Programmi automatici di asciugatura



EXTRA ASCIUTTO

(consigliato per spugne, accappatoi e carichi ingombranti).



PRONTO STIRO

(che lascia la biancheria pronta per la stiratura).



ARMADIO

(per capi che non è necessario stirare).

8) SPIA LIVELLO DI SPORCO

Indica la selezione della relativa opzione.

9) SPIA WI-FI

- Nei modelli dotati di Wi-Fi, indica lo stato della connessione. Può essere:

- **ACCESA FISSA**: controllo remoto attivo.

- **LAMPEGGIANTE LENTA:** controllo remoto disattivo.
- **LAMPEGGIANTE VELOCE PER 3 SECONDI, POI SPENTA:** la macchina non riesce a connettersi alla rete Wi-Fi domestica o non è ancora stata associata all'App.
- **LAMPEGGIANTE LENTA PER 3 VOLTE, POI SPENTA PER 2 SECONDI:** reset della rete Wi-Fi (durante l'associazione all'App).
- **ACCESA PER 1 SECONDO, POI SPENTA PER 3 SECONDI:** l'oblò è aperto. Non è possibile attivare il controllo remoto.

Tabella programmi

PROGRAMMA		kg (MAX.) *											°C	1)									
		6+4kg	7+4kg	8+5kg	9+5kg	9+6kg	10+6kg	10+7kg	12+9kg	13+8kg	14+9kg	(MAX.)		2	1	1							
	■ SPECIAL 39'	6	7	8	9	9	10	10	12	13	14	40°	●	●									
	■ STIRO FACILE PLUS	1,5	1,5	1,5	1,5	1,5	1,5	1,5	1,5	1,5	1,5	-											
	3) ■ MISTI & COLORATI 59'	6	7	8	9	9	10	10	12	13	14	40°	●	●									
	■ COTONE PERFETTO 59'	3	3,5	4	4,5	4,5	5	5	6	6,5	7	40°	●	●									
3)	■ 14'	1	1	1,5	1,5	1,5	1,5	1,5	2	2	2	40°	●	●									
	■ RAPIDO 30'	2	2,5	2,5	2,5	2,5	2,5	2,5	3	3	3	40°	●	●									
■	■ 44'	3	3,5	3,5	3,5	3,5	3,5	3,5	4	4	4	40°	●	●									
	■ LANA/A MANO	1	1	2	2	2	2	2	2,5	2,5	2,5	30°	●	●									
	■ SINTETICI E COLORATI 2)	3	3,5	4	4,5	4,5	5	5	6	6,5	7	60°	●	●	●								
3)	■ RISCIAQUI	-	-	-	-	-	-	-	-	-	-	-	△	●									
	■ SCARICO E CENTRIFUGA	-	-	-	-	-	-	-	-	-	-	-											
	■ COTONE 2)	6	7	8	9	9	10	10	12	13	14	90°	●	●	●								
ECO 40-60	■ ECO 40-60	6	7	8	9	9	10	10	12	13	14	60°	●	●									
ECO 40-60 +	■ LAVA E ASCIUGA	4	4	5	5	6	6	7	9	8	9	-	●	●									
	ASCIUGATURA	LANA											1	1	1	1	1	1	1	1	1	-	
		MISTI											3	3,5	4	4,5	4,5	5	5	6	6,5	7	-
		COTONE											4	4	5	5	6	6	7	9	8	9	-
	CONTROLLO REMOTO (WI-FI) Posizione da selezionare per abilitare/disabilitare il controllo da remoto tramite App, via Wi-Fi.																						

Note da considerare

* La massima capacità di carico di biancheria asciutta differisce a seconda del modello (fare riferimento al cruscotto).

△ (Solo per i modelli dotati di bacinella per il detersivo liquido)

Quando solo alcuni capi presentano macchie che richiedono un trattamento con prodotti candeggianti liquidi, si può procedere ad una smacchiatura preliminare in lavatrice. Introdurre nello scomparto "2" del cassetto detersivo l'apposita vaschetta in dotazione nella quale versare il candeggiante ed impostare il programma RISCIAQUI. Finito questo trattamento, spegnere l'apparecchio, aggiungere ai capi candeggiati il resto della biancheria e procedere al bucato normale con il programma più adatto.

● Solo con l'opzione PRELAVAGGIO selezionata (programmi con opzione PRELAVAGGIO disponibile).

■ Programmi abilitati all'asciugatura automatica.

1) Quando si seleziona un programma, sul display viene indicata la temperatura consigliata che può essere cambiata (dove previsto) tramite il relativo tasto, ma non può essere aumentata oltre la massima prevista.

2) Per i programmi indicati è possibile, tramite il tasto LIVELLO DI SPORCO, regolare il tempo e l'intensità del lavaggio.

3) Nei programmi indicati, tramite il tasto LIVELLO DI SPORCO/SELEZIONE PROGRAMMA ALTERNATIVO/LIVELLO VAPORE è possibile selezionare un programma alternativo a quello preimpostato (nel caso del programma RAPIDO 14'/30'/44' permette di scegliere una delle tre durate disponibili).

INFORMAZIONI PER I LABORATORI DI PROVA

PROGRAMMI DI PROVA SECONDO Direttiva 96/60/CE

LAVAGGIO:
PROGRAMMA **ECO 40-60**
IMPOSTANDO LA TEMPERATURA
A 60°C

ASCIUGATURA:
PROGRAMMA DI ASCIUGATURA
COTONE
GRADO DI ASCIUGATURA
ARMADIO

PROGRAMMI DI PROVA SECONDO (EU) No 2019/2023

LAVAGGIO:
PROGRAMMA **ECO 40-60**

LAVA & ASCIUGA:
PROGRAMMA **ECO 40-60 +**
GRADO DI ASCIUGATURA
ARMADIO

Nel caso in cui l'elettrodomestico abbia un'esplicita dichiarazione energetica: ciò significa che questo elettrodomestico è più efficiente del valore limite della classe "A" di efficienza energetica come indicato sul cassetto frontale, secondo il Regolamento delegato UE 2019/2014.

Descrizione programmi

Per trattare i vari tipi di tessuto e le varie gradazioni di sporco, la lavatrice è dotata di programmi specifici, adatti ad ogni esigenza di lavaggio (vedere tabella programmi).

Nella scelta del programma, attenersi alle raccomandazioni riportate sulle etichette dei capi, in particolare alla temperatura massima consigliata.

LAVAGGIO



ATTENZIONE:

CONSIGLI IMPORTANTI PER LE PRESTAZIONI DI LAVAGGIO.

- **Il primo lavaggio di capi colorati nuovi deve essere effettuato separatamente.**
- **Capi scuri voluminosi come jeans ed asciugamani dovrebbero essere lavati separatamente.**
- **In ogni caso, non mischiare mai CAPI COLORATI STINGENTI.**

SPECIAL 39'

La perfetta combinazione di tempo e performance. Il programma consente di ottenere un bucato eccellente, in soli 39 minuti. Consigliato per il lavaggio di indumenti mediamente sporchi.

STIRO FACILE PLUS

Questo programma utilizza un trattamento a vapore che permette un'azione di rilassamento delle pieghe ed il raggiungimento del grado di umidità ideale per una stiratura più agevole. Tramite l'apposito tasto sarà possibile selezionare tre livelli di differente intensità, studiati per capi asciutti o bagnati e a seconda del tipo di tessuto.

MISTI & COLORATI 59'/COTONE PERFETTO 59'

Premendo sul tasto LIVELLO DI SPORCO/SELEZIONE PROGRAMMA ALTERNATIVO/LIVELLO VAPORE sarà possibile scegliere uno dei 2 programmi a disposizione:

- MISTI & COLORATI 59' *

Il programma offre la libertà di lavare tutti i tipi di tessuti e di colori non stingenti insieme, a pieno carico, con eccellenti risultati in soli 59 minuti. Con un lavaggio a temperatura media, si raccomanda tale programma per capi poco sporchi.

***Temperatura preselezionata di 20°C (modificabile tramite l'apposito tasto). Programma compatibile anche per il lavaggio dei tessuti in cotone.**

- COTONE PERFETTO 59'

Questo programma garantisce ottimi risultati per i capi in cotone. L'opzione è stata progettata per ridurre il tempo di lavaggio, a media temperatura, dei capi in cotone mediamente sporchi. Si consiglia il mezzo carico per ottenere i risultati migliori.

RAPIDO (14'/30'/44')

Risparmio, ma senza compromessi. Il nuovo programma consente di ottenere un eccellente bucato risparmiando acqua, consumi energetici, detersivo e tempo. Tale opzione, lavando a media temperatura, si adatta perfettamente a tutti i tipi di tessuto. Si consiglia per piccoli carichi e indumenti poco sporchi. Tramite il tasto LIVELLO DI SPORCO/SELEZIONE PROGRAMMA ALTERNATIVO/LIVELLO VAPORE è possibile scegliere una delle tre durate disponibili.

LANA/A MANO

Questo programma effettua un ciclo di lavaggio dedicato ai tessuti in "Lana lavabile in lavatrice", per i capi da lavare esclusivamente a mano o per capi in seta lavabili in lavatrice.

SINTETICI E COLORATI

Questo programma permette di lavare in modo congiunto biancheria di diverso colore e tessuto. Il lavaggio ed il risciacquo sono ottimizzati nei ritmi di rotazione del cesto e nei livelli di acqua. La centrifuga ad azione delicata, assicura una ridotta formazione di pieghe sui tessuti.

RISCIACQUI/SCARICO E CENTRIFUGA

Premendo sul tasto LIVELLO DI SPORCO/SELEZIONE PROGRAMMA ALTERNATIVO/

LIVELLO VAPORE sarà possibile scegliere uno dei 2 programmi a disposizione:

- RISCIAQUI

Questo programma effettua 3 risciacqui della biancheria con centrifuga intermedia (eventualmente riducibile o annullabile tramite l'apposito tasto). È utilizzabile per risciacquare qualsiasi tipo di tessuto, ad esempio dopo un lavaggio effettuato a mano.

- SCARICO E CENTRIFUGA

Tramite questo programma la macchina effettuerà direttamente lo scarico dell'acqua e una centrifuga ad alta velocità. Qualora si voglia effettuare solo lo scarico o ridurre l'intensità della centrifuga, sarà sufficiente agire sul tasto SELEZIONE CENTRIFUGA.

COTONE

Questo programma è indicato per lavare capi di cotone colorato a 40°C oppure per sviluppare il massimo grado di lavaggio per biancheria di cotone resistente, a 60°C o 90°C. La centrifuga finale alla massima velocità assicura un'ottima strizzatura.

ECO 40-60

Il programma **ECO 40-60** è in grado di lavare biancheria di cotone normalmente sporca, dichiarata lavabile a 40°C o 60°C, insieme nello stesso ciclo. Questo programma viene utilizzato per valutare la conformità con la Direttiva UE Ecodesign (progettazione ecocompatibile dei prodotti).

LAVA E ASCIUGA (ECO 40-60 +)

Il ciclo **LAVA E ASCIUGA** è in grado di lavare biancheria di cotone normalmente sporca, dichiarata lavabile a 40°C o 60°C, insieme nello stesso ciclo e di asciugarla in modo tale da poter essere immediatamente riposta nell'armadio. Questo programma viene utilizzato per valutare la conformità con la Direttiva UE Ecodesign (progettazione ecocompatibile dei prodotti).

ASCIUGATURA



ATTENZIONE:

prima di cominciare un programma di asciugatura, i contenitori per detersivi concentrati in polvere o liquidi devono essere rimossi dal cesto.

Il cesto cambia direzione durante i cicli di asciugatura per evitare che la biancheria si aggrovigli, aumentando l'effetto dell'asciugatura. Durante gli ultimi 10/20 minuti del ciclo di asciugatura viene usata aria fresca per minimizzare le pieghe della biancheria.

LANA

Programma di asciugatura a bassa temperatura, ideale per asciugare i capi in lana con la massima delicatezza e cura, evitando infeltrimenti e deformazioni. Si consiglia di rovesciare i capi prima di asciugarli. Il tempo può variare a seconda delle dimensioni e della densità del carico e della centrifuga scelta per il lavaggio. Indicato per piccoli carichi di max 1 kg (circa 3 maglioni).



APPAREL CARE

Il programma "Lana" di questa lavasciuga è stato approvato da "The Woolmark Company" per l'asciugatura dei capi in lana etichettati "lavabili in lavatrice", purché i capi siano lavati e asciugati seguendo le istruzioni riportate sull'etichetta cucita al capo e le indicazioni fornite dal fabbricante della macchina.

Il marchio Woolmark è un marchio certificato in molti paesi. M1715

MISTI

Programma di asciugatura a bassa temperatura, consigliato per tessuti misti (sintetici/cotone) e sintetici (fare sempre riferimento alle etichette dei tessuti).

COTONE

Programma di asciugatura ad alta temperatura, consigliato per tessuti di cotone, spugna, lino, canapa (fare sempre riferimento alle etichette dei tessuti).





CONTROLLO REMOTO (WI-FI)

Posizione da selezionare per abilitare/disabilitare il controllo remoto tramite App, via Wi-Fi. In tal caso, la partenza del ciclo avverrà mediante i comandi stessi dell'App. Maggiori dettagli nel capitolo **CONTROLLO REMOTO (Wi-Fi)**.

10. CICLO DI ASCIUGATURA

- Le indicazioni fornite sono generali, sarà necessaria un po' di pratica per un funzionamento ottimale dell'asciugatura.
- Si consiglia all'inizio di impostare tempi inferiori a quelli consigliati, in modo da poter determinare il grado di essiccazione desiderato.
- Si consiglia di non asciugare frequentemente tessuti filacciosi, tipo tappetini o capi a pelo lungo, per non intasare i condotti dell'aria.
- Si consiglia di raggruppare la biancheria con i seguenti metodi:

- In base ai simboli che si trovano sulle etichette dei tessuti

-  Asciugatura consentita.
-  Asciugatura consentita anche ad alta temperatura.
-  Asciugatura consentita solo a temperatura moderata.
-  Asciugatura **NON CONSENTITA**.

Se i capi non dovessero avere l'etichetta dei tessuti, si presume che non siano adatti ad essere asciugati nella lavasciuga.

- In base a dimensione e spessore

Ogni volta che il carico di lavaggio è più grande della capacità di asciugatura, si consiglia di separare i vestiti in base al loro volume (ad esempio gli asciugamani dalla biancheria leggera).

- In base al tipo di tessuto

Cotone/lino: asciugamani, magliette, tovaglie e lenzuola.

Sintetici: camicette, camicie, tute, ecc... fatte di poliestere o poliammide, così come per misti cotone/sintetici.

- Asciugare solo biancheria già centrifugata.

Il modo corretto di asciugare

- Aprire l'oblò.
- Riempire il cesto, non superando il carico massimo di biancheria asciugabile indicato nella tabella dei programmi. In caso di capi di grandi dimensioni (es. lenzuola), o molto assorbenti (es. accappatoi o jeans) è bene ridurre la quantità di biancheria.
- Chiudere l'oblò.
- Selezionare il programma di asciugatura più adatto alla biancheria caricata (**COTONE, MISTI, LANA**).
- Selezionare il grado di asciugatura desiderato:

EXTRA ASCIUTTO

(consigliato per spugne, accappatoi e carichi ingombranti).

PRONTO STIRO

(che lascia la biancheria pronta per la stiratura).

ARMADIO

(per capi che non è necessario stirare).

PROGRAMMI A TEMPO

- 120 MINUTI
- 90 MINUTI
- 60 MINUTI
- 30 MINUTI

Selezionando il programma asciugatura lana, non sarà possibile selezionare un grado di asciugatura differente da quello preimpostato.

Durante la fase di asciugatura il cestello esegue rotazioni ad alta velocità per bilanciare il carico ed ottimizzare il ciclo.

- La lavasciuga calcolerà in base al carico e al tipo di asciugatura scelto, il tempo necessario di asciugatura ed il grado di umidità residua desiderata.
- Assicurarsi che il rubinetto dell'acqua sia aperto e che lo scarico sia in posizione regolare.

Per un corretto funzionamento dell'apparecchio è preferibile non interrompere la fase di asciugatura se non realmente necessario.

CICLO AUTOMATICO DI LAVAGGIO/ ASCIUGATURA



ATTENZIONE:

non asciughi capi con imbottiture particolari (piumini, giacche a vento, etc...) capi delicatissimi.

Se i capi sono lava e indossa è bene che riduca ulteriormente il carico per evitare la formazione di pieghe.

Il ciclo completo può essere eseguito solo con un carico di biancheria che non ecceda il massimo asciugabile indicato nella tabella dei programmi, altrimenti il risultato dell'asciugatura non sarà soddisfacente.

- Premere il tasto di **AVVIO/PAUSA** (sul display verrà indicato il tempo di asciugatura restante).

L'apparecchio calcola tale tempo in base a un carico standard, ma durante il ciclo la macchina corregge il tempo a seconda del volume e della composizione del carico.

Se si desidera che al termine del lavaggio parta in automatico un ciclo di asciugatura, sarà sufficiente selezionare il ciclo di lavaggio desiderato, impostare il grado di asciugatura voluto tramite il tasto **SELEZIONE ASCIUGATURA** e avviare. Alla fine del programma di lavaggio, partirà automaticamente il ciclo di asciugatura impostato (vedi paragrafo "**SELEZIONE ASCIUGATURA**").

11. RISOLUZIONE PROBLEMI E GARANZIA

Nel caso si pensi che la lavatrice non funzioni in modo corretto, consultare la breve guida sotto riportata, con alcuni suggerimenti pratici per risolvere le anomalie più comuni.

SEGNALAZIONE ERRORI

- **Modelli dotati di display:** gli errori verranno visualizzati tramite un numero preceduto da una "E" (esempio: Errore 2 = E2).
- **Modelli senza display:** gli errori verranno indicati tramite il lampeggio di tutte le spie per un numero di volte pari al codice dell'errore, seguiti da una pausa di 5 secondi (esempio: Errore 2 = 2 lampeggii, pausa di 5 secondi, 2 lampeggii, ecc...).

Errore visualizzato	Significato e soluzioni
E2 (con display) 2 lampeggii delle spie (senza display)	La macchina non carica acqua.
	Verificare che il rubinetto dell'acqua sia aperto.
	Appurare che il tubo di carico non sia piegato o schiacciato.
	Tubo scarico non ad altezza corretta (vedere sezione installazione).
	Chiudere il rubinetto, svitare il tubo di carico dal retro della lavatrice e verificare che il filtro "antisabbia" non sia intasato. Verificare che il filtro non sia intasato o che non ci siano corpi estranei all'interno del vano filtro che possano ostruire il corretto deflusso dell'acqua.
E3 (con display) 3 lampeggii delle spie (senza display)	La macchina non scarica l'acqua.
	Verificare che il filtro non sia intasato o che non ci siano corpi estranei all'interno del vano filtro che possano ostruire il corretto deflusso dell'acqua.
	Appurare che il tubo di scarico non sia piegato, schiacciato o ostruito. Verificare che l'impianto di scarico a muro non sia intasato, provando a far scaricare la macchina nel lavandino.
E4 (con display) 4 lampeggii delle spie (senza display)	La macchina ha rilevato eccessiva schiuma e/o acqua.
	Verificare di non aver usato dosi eccessive di detersivo oppure un prodotto non adatto al lavaggio in lavatrice.
E7 (con display) 7 lampeggii delle spie (senza display)	Problema oblò.
	Verificare la corretta chiusura dell'oblò. Assicurarsi che non vi siano panni all'interno del cesto che possano ostacolare la chiusura. Se l'oblò è bloccato, staccare la spina ed attendere 2-3 minuti prima di riprovare ad aprirlo.
Qualsiasi altro codice d'errore	Spegnere la lavatrice, staccare la spina e attendere un minuto. Accendere nuovamente la macchina e avviare un programma. Se l'errore dovesse ripresentarsi, contattare un Centro Assistenza Tecnica Autorizzato, comunicando l'errore visualizzato.

Problema	Possibili cause e soluzioni pratiche
La lavatrice non funziona / non parte	<p>Verificare che la spina sia inserita in modo corretto.</p> <p>Controllare che non manchi l'alimentazione elettrica.</p> <p>Appurare che la presa di corrente funzioni, provandola con un altro apparecchio come ad esempio una lampada.</p> <p>Verificare la corretta chiusura dell'oblò.</p> <p>Verificare di aver selezionato e avviato correttamente il programma di lavaggio.</p> <p>Assicurarsi che la macchina non sia stata messa erroneamente in pausa.</p>
Presenza di acqua sul pavimento vicino alla lavatrice	<p>È possibile che sia dovuto ad una perdita dalla guarnizione posta tra rubinetto e tubo di carico. Verificare il corretto serraggio del tubo ed eventualmente sostituire la guarnizione.</p> <p>Assicurarsi che il filtro sia chiuso correttamente.</p>
La lavatrice non centrifuga	<p>In alcuni condizioni di disposizione non ottimale della biancheria nel cesto, la lavatrice potrebbe:</p> <ul style="list-style-type: none"> • Aumentare il tempo d'esecuzione della centrifuga nel tentativo di ridistribuire in maniera omogenea il carico. • Abbassare la velocità di centrifuga per ridurre le vibrazioni e migliorare la silenziosità. • Escludere la centrifuga per salvaguardare la durata della lavabiancheria. <p>Assicurarsi che il carico sia distribuito in modo uniforme; in caso contrario, riposizionarlo e riavviare la macchina.</p> <p>Potrebbe essere dovuto al fatto che l'acqua non sia ancora stata scaricata completamente: attendere alcuni minuti. Se il problema persiste, vedere descrizione Errore 3.</p> <p>In alcuni modelli, è presente la funzione "esclusione centrifuga": verificare che non sia stata attivata.</p> <p>Verificare che non siano state selezionate opzioni che modifichino la centrifuga.</p> <p>Un eccessivo utilizzo di detersivo può impedire l'esecuzione della centrifuga: ridurre il quantitativo per i successivi lavaggi.</p>
Si sentono forti vibrazioni / rumore durante la centrifuga	<p>La lavatrice potrebbe non essere completamente in piano: in caso, regolare i piedini come indicato nell'apposita sezione.</p> <p>Verificare di aver disimballato correttamente la macchina rimuovendo tutte le viti, i gommini e i distanziali presenti sul retro della stessa.</p> <p>Assicurarsi che non vi siano corpi estranei nel cesto (monete, cerniere, bottoni, ecc...).</p>

La garanzia convenzionale copre difetti elettrici e/o meccanici del prodotto attribuibili ad un'azione o omissione del produttore.
Se un difetto riscontrato è imputabile a fattori esterni, uso scorretto, errata installazione o mancato rispetto di quanto riportato nelle istruzioni d'uso, i costi per l'eventuale riparazione saranno a carico del cliente.

Tranne per l'elenco dei ricambi disponibili nel nostro sito internet, in nessun caso si dovrebbe riparare o tentare di riparare l'apparecchio da soli o far riparare l'apparecchio da persone inesperte e/o non qualificate. Le riparazioni effettuate da persone inesperte e/o non qualificate possono causare lesioni o gravi malfunzionamenti degli apparecchi e danni alle cose. Si consiglia di rivolgersi ai nostri Centri Assistenza Tecnica Autorizzati.

Si consiglia di utilizzare sempre ricambi originali, reperibili presso il nostro servizio di assistenza clienti per un periodo di almeno **10 anni** a partire dalla messa in circolazione dell'apparecchio all'interno dello Spazio economico europeo.



ATTENZIONE:

Il costruttore non potrà essere ritenuto responsabile per danno a cose e persone e per problematiche legate alla sicurezza dovute a riparazioni non effettuate da un Centro di Assistenza Tecnica Autorizzato o da un fornitore di servizi autorizzato dal costruttore in accordo con le linee guida dell'azienda relative alla riparazione ed alla manutenzione dei propri prodotti. Qualsiasi danno causato al prodotto da personale non autorizzato durante un tentativo di riparazione non potrà essere coperto dalla garanzia convenzionale.

Dal 1° marzo 2021 le informazioni energetiche e ambientali relative all'etichettatura energetica degli elettrodomestici per uso domestico e alle specifiche per la loro progettazione ecocompatibile sono visibili in Europa nella banca dati dei prodotti (EPREL) al seguente link <https://eprel.ec.europa.eu/> o attraverso il QR code situato sull'etichetta energetica.

Garanzia

Il prodotto è garantito, oltre che ai sensi di legge, alle condizioni e nei termini riportati sul certificato di garanzia convenzionale inserito nel prodotto. Il certificato dovrà essere conservato e mostrato al nostro Centro di Assistenza Tecnica Autorizzato, in caso di necessità, insieme allo scontrino comprovante l'acquisto dell'elettrodomestico. Puoi consultare le condizioni di garanzia anche sul nostro sito internet.

Per ottenere assistenza compila l'apposito form on-line oppure contattaci al numero che trovi indicato nella pagina di assistenza del nostro sito internet.

I nostri contatti d'assistenza (numeri telefonici e indirizzi web) dettagliati per paese sono disponibili sul certificato di garanzia che accompagna l'elettrodomestico.

Apponendo la marcatura  su questo prodotto, dichiariamo, sotto la nostra responsabilità, di ottemperare a tutti i requisiti relativi alla tutela di sicurezza, salute e ambiente previsti dalla legislazione europea in essere per questo prodotto.

La ditta costruttrice declina ogni responsabilità per eventuali errori di stampa contenuti nel libretto presente in questo prodotto. Si riserva inoltre il diritto di apportare le modifiche che si renderanno utili ai proprio prodotti senza compromettere le caratteristiche essenziali.

Vielen Dank, dass Sie sich für dieses Produkt entschieden haben. Wir freuen uns, Ihnen das ideale Produkt und das bestmögliche, vollständige Sortiment an Haushaltsgeräten für Ihren Alltag bieten zu können.



Bitte nehmen Sie sich vor der Installation und vor dem ersten Gebrauch unbedingt ausreichend Zeit, um die vorliegende Gebrauchsanleitung aufmerksam zu lesen und sich in Ruhe mit der Bedienung des Gerätes vertraut zu machen. Dadurch schützen Sie sich und verhindern Schäden an der Waschmaschine. Die Anleitung enthält wichtige Hinweise - bitte daher für evtl. Rückfragen unbedingt aufbewahren bzw. bei der Weitergabe des Gerätes an Nachbesitzer mitgeben.

Jedes unserer Geräte verfügt über eine 16-stellige Matrikelnummer, die sich auf dem Typenschild im Innenbereich des Bullauges befindet. Bitte notieren Sie sich diese unbedingt, damit Ihnen der Kundendienst bei Fragen oder im Servicefall schneller und gezielter helfen kann.

Umweltbedingungen



Dieses Gerät ist entsprechend der europäischen Richtlinie 2012/19/EU als elektrisches / elektronisches Altgerät (WEEE) gekennzeichnet.

Elektrische und elektronische Altgeräte enthalten vielfach noch wertvolle Materialien. Sie enthalten aber auch schädliche Stoffe, die für ihre Funktion und Sicherheit notwendig waren. Im Restmüll oder bei falscher Behandlung können diese der menschlichen Gesundheit und der Umwelt schaden. Es ist daher sehr wichtig, dass elektrische und elektronische Altgeräte (WEEE) einer speziellen Verwertung zugeführt werden, damit die schädlichen Stoffe ordnungsgemäß entfernt und entsorgt werden bzw. wertvolle Rohstoffe der Wiederverwertung zugeführt werden können. Sie können mit der Beachtung der folgenden simplen

Hinweise einen wichtigen Beitrag dazu leisten, dass elektrische und elektronische Altgeräte (WEEE) der menschlichen Gesundheit und der Umwelt nicht schaden:

- Elektrische- und elektronische Altgeräte (WEEE) sollten keinesfalls wie Rest- oder Haushaltsmüll behandelt werden.
- Nutzen Sie stattdessen die an Ihrem Wohnort eingerichteten kommunalen oder gewerblichen Sammelstellen zur Rückgabe und Verwertung elektrischer und elektronischer Altgeräte (WEEE). Informieren Sie sich, ob ggf. in Ihrem Land bzw. Ihrer Region für große/sperrige elektrische und elektronische Altgeräte (WEEE) eine Abholung angeboten wird. Sorgen Sie in jedem Falle dafür, dass Ihr Altgerät bis zum Abtransport kindersicher aufbewahrt wird.

In einigen Ländern sind Händler unterbestimmten Voraussetzungen beim Geräteeinkauf auch zur Rücknahme des Altgerätes verpflichtet, wenn das Altgerät dem neuen Fabrikat in der Funktion entspricht.

Inhalt

- 1. GENERELLE SICHERHEITSHINWEISE**
- 2. INSTALLATION**
- 3. WASCHMITTELSCHUBLADE**
- 4. PRAKTISCHE TIPPS**
- 5. WARTUNG UND REINIGUNG**
- 6. NOTÖFFNEN DER TÜR**
- 7. FERNBEDIENUNG (WLAN)**
- 8. KURZANLEITUNG**
- 9. STEUERUNG UND PROGRAMME**
- 10. TROCKNEN**
- 11. PROBLEMLÖSUNGEN UND GARANTIE**

1. GENERELLE SICHERHEITSHINWEISE

● Dieses Gerät ist ausschließlich für den Haushaltsgebrauch konzipiert bzw. für den haushaltsnahen Gebrauch, wie z.B:

- Teeküchen für das Personal von Büros, Geschäften oder ähnlichen Arbeitsbereichen;
- Ferienhäuser;
- Gäste von Hotels, Motels und anderen Wohneinrichtungen;
- Gäste von Apartments/ Ferienwohnungen, Bed and Breakfast Einrichtungen

Eine andere Nutzung als die normale Haushaltsnutzung, wie z.B. gewerbliche oder professionelle Nutzung durch Fachpersonal, ist auch im Falle der oben erwähnten Einrichtungen ausgeschlossen.

Sollte das Gerät entgegen diesen Vorschriften betrieben werden, kann dies die Lebensdauer des Gerätes beeinträchtigen und den Garantieanspruch gegenüber dem Hersteller verirken. Eventuelle Schäden am Gerät oder andere Schäden oder Verluste, die durch eine nicht haushaltsnahe Nutzung hervorgerufen werden sollten (selbst wenn sie in einem Haushalt erfolgen), werden, so weit vom Gesetz ermöglicht, vom Hersteller nicht anerkannt.

● Kinder unter 8 Jahren sowie Personen, die aufgrund ihrer physischen, sensorischen oder

geistigen Fähigkeiten oder ihrer Unerfahrenheit oder Unkenntnis nicht in der Lage sind, die Waschmaschine sicher zu bedienen, dürfen die Waschmaschine nicht ohne Aufsicht oder Anweisung durch eine verantwortliche Person benutzen, sich in der Nähe aufhalten oder das Gerät saubermachen. Kinder sollten nicht mit dem Gerät spielen. Reinigung und Benutzerwartung sollten nicht von Kindern ohne Einführung, ausgeführt werden.

● Kinder sollten über das Gerät aufgeklärt werden, damit Sie nicht mit dem gerät spielen.

● Kinder unter 3 Jahren dürfen sich nicht unbeaufsichtigt in der Nähe des Gerätes aufhalten oder spielen.

● Sollte das Anschlusskabel beschädigt sein, so muss es durch einen Fachmann mittels eines Originalteils ersetzt werden.

● Verwenden Sie nur die mit dem Gerät zusammen gelieferten Schläuche.

● Für einen ordnungsgemäßen Betrieb muss der Wasserleitungsdruck konstant zwischen min. 0,1 MPa und max. 1 MPa liegen.

● Vergewissern Sie sich, dass ein Teppich nicht die Maschine und Ventilatorenöffnungen, behindert.

● Der letzte Teil eines kombinierten Wasch-/Trockenprogrammes erfolgt ohne Wärmezufuhr (Abkühlungsvogang), um sicherzustellen, dass die Kleidungsstücke im Gerät nicht beschädigt werden.



WARNUNG:

Beenden Sie das kombinierte Wasch-/Trockenprogramm niemals vorzeitig, es sei denn, alle Kleidungsstücke werden unmittelbar aus dem Gerät entnommen und so ausgebreitet, dass die entstandene Hitze schnell entweichen kann.

- Nach der Installation, sollte das Gerät so positioniert sein, dass der Stecker frei zugänglich ist.
- Das Gerät darf nicht hinter einer verschließbaren Tür, einer Schiebetür oder einer Tür mit entgegengesetzt zum Scharnier der Gerätetür angebrachten Scharnier aufgestellt werden, da sonst ein vollständiges Öffnen und Schließen der Gerätetür nicht oder nur eingeschränkt möglich wird.
- Die maximale Beladungskapazität (trockene Kleidung lt. Normtest) hängt von dem jeweiligen Gerätemodell ab (s. Bedienblende).
- Das Gerät darf nicht verwendet werden, wenn zum Reinigen zuvor industrielle Chemikalien verwendet werden.
- Trocknen Sie keine ungewaschenen Kleidungsstücke im Gerät.
- Kleidungsstücke, die mit Substanzen wie Speiseöl, Aceton, Alkohol, Benzin, Kerosin, Fleckenentferner, Terpentin, Wachsen und Wachsentrfernern verschmutzt sind, sollten mit zunächst heißem Wasser und einem geeigneten Waschmittel vorgereinigt werden, bevor sie im Wäschetrockner getrocknet werden.
- Kleidungsstücke mit Schaumstoffanteil (z.B. Latexschaum), Duschvorhänge, wasserfeste Textilien, Wäschestücke mit Gummibesatz sowie Kleidung oder Kissen mit Schaumgummieinsätzen dürfen nicht im Wäschetrockner getrocknet werden.
- Weichspüler oder ähnliche Produkte sollten nur speziell nach den vom jeweiligen Hersteller angegebenen Gebrauchsanweisungen und Warnhinweisen verwendet werden.
- Mit Öl verschmutzte Kleidungsstücke können sich plötzlich entzünden, wenn Sie einer Wärmequellen wie z.B. in einem Wäschetrockner ausgesetzt werden. Durch eine Oxidationsreaktion im Öl wird Wärme erzeugt. Wenn diese Hitze nicht entweichen kann, können sich die Wäschestücke dabei so erhitzen, dass sie Feuer fangen können. Flusen und das Stapeln von mit Öl verunreinigten Wäschestücken können zudem das Entweichen der Hitze verhindern und so eine Brandgefahr darstellen.
- Bevor mit Speiseöl oder Haarpflegprodukten verschmutzte Wäschestücke im Wäschetrockner gereinigt und getrocknet werden, sollten diese zunächst mit heißem Wasser und einem geeigneten Waschmittel vorgereinigt werden - dies reduziert das Brandrisiko.

- Entfernen Sie vor dem Einfüllen in das Gerät unbedingt alle Gegenstände aus den Taschen – insbesondere Feuerzeuge und Streichhölzer.
- Für die technischen Daten des Produktes schauen Sie bitte auf der Internetseite des Herstellers nach.
- Bevor Sie die Waschmaschine reinigen, ziehen Sie das Gerät vor und drehen Sie die Wasserzufuhr ab.
- Bringen Sie keine Schnur an, um die Maschine vorzuziehen.
- Stellen Sie sicher, dass sich kein Wasser mehr in der Trommel befindet, wenn Sie das Bullauge öffnen.

Elektrische Anschlüsse und Sicherheitshinweise

- Die technischen Details (Versorgungsspannung und Leistungsaufnahme) sind auf dem Typenschild angegeben
- Vergewissern Sie sich, dass die elektrische Anlage geerdet ist, alle geltenden Gesetze eingehalten werden und dass Ihre Steckdose mit dem Stecker des Gerätes kompatibel ist. Ansonsten holen Sie sich bitte qualifizierte professionelle Unterstützung.
- Die Verwendung von Spannungswandlern, Mehrfachsteckdosen oder Verlängerungskabeln bitte in jedem Fall unterlassen.



WARNUNG:
Wasser kann eine hohe Temperatur während des Waschvorgangs annehmen.

- Setzen Sie das Gerät keinem Regen, direktem Sonnenlicht oder anderen Wetterelementen aus.
- Heben Sie die Maschine nicht an den Drehknöpfen oder dem Bullauge an; lassen Sie das Bullauge nicht im Wagen. Wir empfehlen, die Maschine, immer zu zweit anzuheben.
- Im Falle einer Störung schalten Sie die Maschine aus, schließen Sie die Wasserzufuhr und ändern Sie nichts mehr an dem Gerät. Kontaktieren Sie umgehend den Kundendienst und verwenden Sie nur Originale als Ersatzteile.



WARNUNG:

Das Gerät darf nicht mit einem externen Schaltgerät wie etwa einem Timer betrieben werden oder an einen Stromkreis der regelmäßig ein- und ausgeschaltet wird angeschlossen werden.

2. INSTALLATION

- Lösen Sie die **2 bzw. 4** Schrauben **(A)** auf der Geräterückseite und entfernen die **2 bzw. 4** Distanzstücke **(B)** wie in **Abbildung 1** gezeigt.
- Schließen Sie 2 bzw. 4 Öffnungen anschließend mit den beigefügten Abdeckungen.
- Wenn es sich bei Ihrem Gerät um ein **Einbaumodell** handelt, die 3 bzw. 4 Schrauben **(A)** lösen und die 3 bzw. 4 Distanzstücke **(B)** entfernen.
- Je nach Modell fallen eine oder mehrere der Distanzstücke in das Gerät. Das Gerät dann vorsichtig nach vorne neigen und die Distanzstücke entfernen. Die Öffnungen anschließend mit den beigefügten Abdeckungen schließen.



WARNUNG:

Bewahren Sie die Verpackung abseits von Kindern auf.

- Die gewellte Kunststoffolie, die sich beim Auspacken* oben auf dem Gerät befand, wie in **Abbildung 2** dargestellt (je nach Modell Version **A**, **B** oder **C**), in den Geräteboden legen.

- * **Bei einigen Modellen ist die gewellte Kunststoffolie nicht enthalten.**

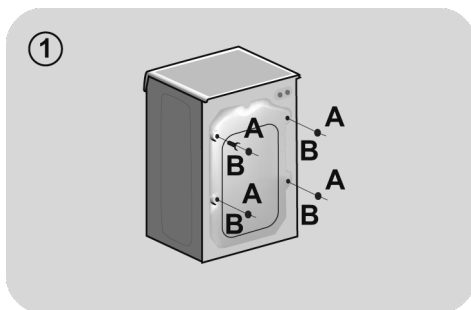

DE

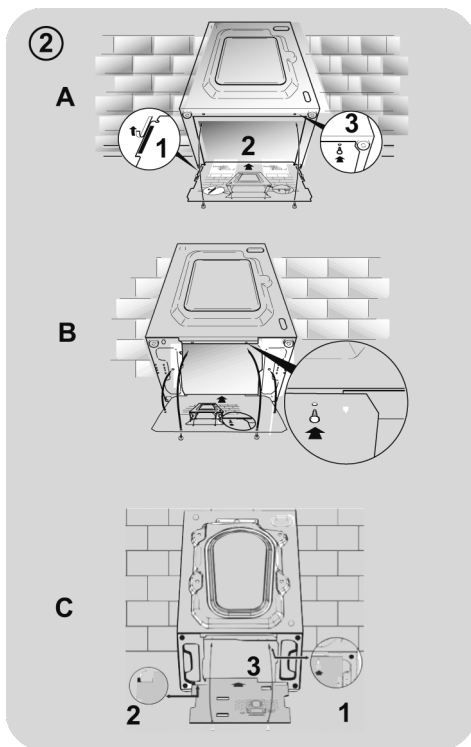

Wasseranschluss

- Bitte das Gerät ausschließlich mit dem mitgelieferten Zulaufschlauch (keinesfalls alten Schlauch benutzen) mit dem Wasseranschluß verbinden (s. **Abbildung 3**).

- **EINIGE MODELLE** enthalten ein oder mehrere der folgenden Eigenschaften:

- **HEIß&KALT (Abbildung 4)**: Wasserverbindungseinstellungen mit heiß und kalt für höhere Energieeinsparungen. Verbinden Sie den grauen Schlauch mit dem Wasserhahn und den roten mit dem Heißwasserhahn. Die Waschmaschine kann auch nur mit dem Kaltwasserhahn verbunden werden: In diesem Fall brauche einige Programme etwas länger, um zu starten.

- **WASSERSTOP (Abbildung 5)**: Im Falle eines defekten Schlauches stoppt die Wasserzufuhr. In diesem Fall erscheint auf dem Fenster „A“ ein rotes Feld und der Schlauch muss entfernt werden. Um die Schraubenmutter zu lösen, drücken Sie den Entsicherungsknopf „B“.

- **WASSERSCHUTZ (Abbildung 6)**: Sollte Wasser aus dem Hauptschlauch „A“ austreten, schützt die Hülle „B“ vor kompletten Wasseraustritt. Am Ende dieses Vorganges kontaktieren Sie den Kundenservice, damit der Schlauch ausgewechselt wird.

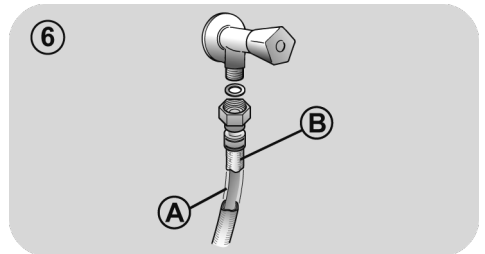
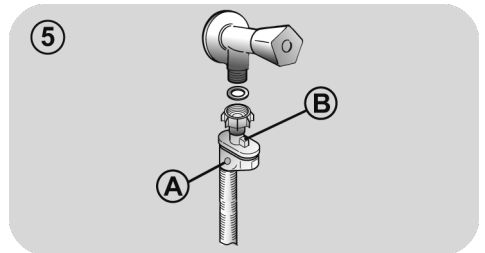
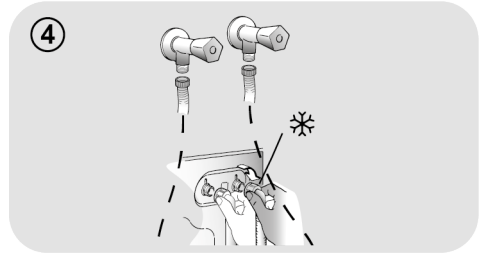
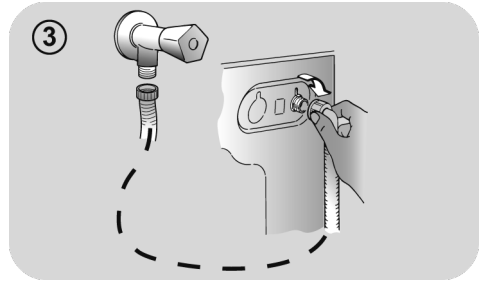

Aufstellung des Gerätes

- Seien Sie mit dem Abstand zwischen Waschmaschine und Wand vorsichtig, da der Schlauch eingequetscht werden könnte. Es sollte ein Mindestabstand von 50 cm eingehalten werden (**Abbildung 7**).
- Justieren Sie die Höhe der Standfüße wie in **Abbildung 8** beschrieben:
 - a. Drehen Sie die Schraubenmutter im Uhrzeigersinn, um diese zu lösen.
 - b. Drehen Sie den Standfuß, um die Höhe einzustellen.
 - c. Sichern Sie den Standfuß durch Drehen der Schraubenmutter gegen den Uhrzeigersinn bis zum festen Sitz.
- Stecker einstecken.

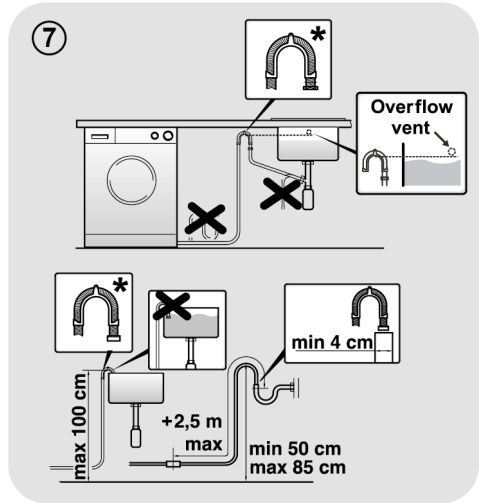

* **SEPARAT ERHÄLTLICHES ZUBEHÖR**

WARNUNG:

Bitte versuchen Sie keinesfalls den Wasserablaufschlauch selber zu wechseln, sondern setzen sich hierfür mit dem Kundendienst in Verbindung.

Sollte das Gerät auf einen Sockel aufgestellt werden, ist es durch eine Sockelbefestigung zu sichern. Erkundigen Sie sich bitte hierfür im Fachhandel. Der Hersteller haftet nicht für unsachgemäße Aufstellung und Installation. Installationsfehler sind nicht über die Herstellergarantie abgedeckt.

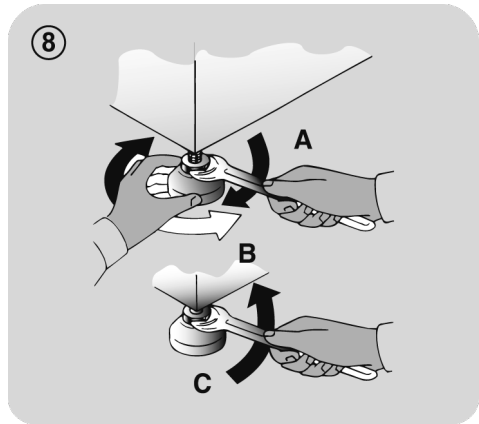

3. WASCHMITTELSCHUBLADE

Die Waschmittelschublade ist in drei Fächer aufgeteilt (**Abbildung 9**):

- Fach "1": ist für das in der Vorwäsche benötigte Waschmittel vorgesehen;
- Fach "2": ist für spezielle Wäschezusatzstoffe wie Weichspüler etc.



WARNUNG:

Benutzen Sie im mittleren Fach ausschließlich Flüssigprodukte!

- Fach "2": ist für das in der Hauptwäsche benötigte Waschmittel vorgesehen.

JE NACH MODELL ist im Lieferumfang des Gerätes ein **spezieller Einsatz für Flüssigwaschmittel** enthalten (**Abbildung 10**), der die Einspülung des Waschmittels in die Trommel richtig reguliert. Bei Einsatz von flüssigen Waschmitteln den Einsatz in **Fach "2"** einlegen. In Kombination mit dem Programm "Spülen" kann dieser Einsatz auch für den Bleichvorgang genutzt werden (s. Beschreibung).



WARNUNG:

Einige Waschmittel sind nicht für den Einsatz in die Waschmittlereinspülchale ausgelegt, sondern werden mit einem eigenen Dosierhilfe verkauft, die direkt in der Trommel platziert wird.

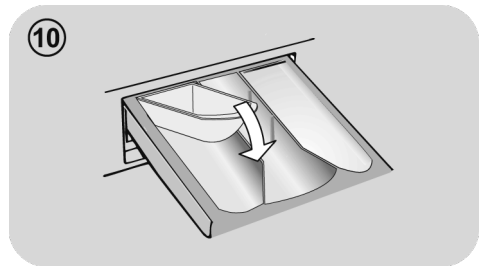
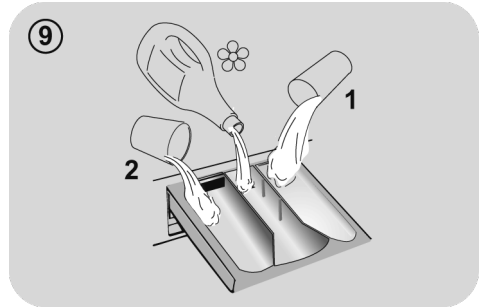

EINIGE MODELLE sind mit einer automatischen Dosierung ausgestattet, die Waschmittel und Weichspüler exakt dosiert. In diesem Fall ziehen Sie den spezifischen Abschnitt im Kapitel **STEUERUNG UND PROGRAMME** für weiterführende Informationen hinzu.

4. PRAKTISCHE TIPPS

Beladungstipps

Beim Sortieren der Wäsche, beachten Sie folgende Punkte:

- Wurden metallische Objekte aus der Wäsche entfernt;
- Reißverschlüsse geschlossen;
- Kissen auf links gezogen;
- Clips von Vorhängen entfernt;
- Waschanweisungen auf Schildchen in der Kleidung gelesen.

- Wir empfehlen beim Waschen von Teppichen/Läufern, Oberbetten und anderen schweren Textilien den Schleudervorgang gänzlich abzustellen, um mögliche Schäden am Gerät zu vermeiden.

- Stellen Sie sicher, dass Ihr Kleidungsstück aus Wolle mit der Maschine gewaschen werden darf. Überprüfen Sie das Stoff-Etikett.

- Gerätetüre zwischen den einzelnen Waschgängen offen stehen lassen, um das Entstehen unangenehmer Gerüche in der Maschine zu vermeiden.

Praktischer Spartipp

Tipps, wie Sie bei der Nutzung Ihres Geräts Geld sparen und etwas für die Umwelt tun können.

- Füllen Sie die Maschine bis zur maximalen Kapazität, die in der Tabelle für jedes Programm angegeben ist. Dadurch SPAREN Sie Energie und Wasser.

- Lautstärke und restliche Feuchtigkeit der Wäsche hängen von der Drehzahl des Schleudergangs ab: Ein schnellerer Schleudergang erzeugt mehr Lärm, die Wäsche ist dann jedoch weniger feucht.

- Die effizientesten Programme bei Energie- und Wasserverbrauch sind für gewöhnlich die längeren Programme mit niedrigerer Temperatur.

Maximieren Sie die Füllmenge

- Erzielen Sie den besten Energie-, Wasser- und Waschmittelverbrauch, in dem sie Ihre Waschmaschine immer voll füllen. Sichern Sie 50% Energie beim Waschen einer vollen Ladung im Gegensatz zu zwei halben Ladungen.

Wann ist eine Vorwäsche wirklich notwendig?

- In der Regel nur für stark verschmutzte Wäsche!
Wenn Sie normal oder wenig verschmutzte Wäsche waschen, sparen Sie zwischen 5% und 15% Strom, wenn Sie keine Vorwäsche wählen.

Ist eine Warm- oder Heißwäsche zwingend erforderlich?

- Flecken mit Fleckenentferner vorbehandeln oder vor dem Waschen eingetrocknete Flecken in Wasser einweichen, um die Notwendigkeit eines Warm- oder Heißwaschprogramms zu reduzieren. Sparen Sie Energie durch ein Niedrigtemperatur-Waschprogramm.

Bevor Sie ein Trockenprogramm starten (WASCHTROCKNER)

- Sie SPAREN Energie und Zeit, indem Sie eine hohe Schleuderdrehzahl auswählen, um den Restfeuchtegehalt in der Wäsche bereits vor der Trockenprogramms zu reduzieren.

Einfüllen von Waschmittel

Unten finden Sie eine **kurze Dosierungsanleitung** mit Tipps und Ratschlägen zur **Verwendung von Waschmittel**.

- Verwenden Sie nur Waschmittel, die für die Waschmaschine geeignet sind.

- Wählen Sie das zum Stoff (Baumwolle, Feines, Synthetik, Wolle, Seide usw.), zur Farbe, zum Grad der Verschmutzung und zur gewählten Wascht Temperatur passende Waschmittel aus.
- Befolgen Sie für eine richtige Dosierung des Waschmittels, Weichspüler oder sonstiger Reinigungsmittel immer die Empfehlungen des Herstellers: **Eine ordnungsgemäße Verwendung des Geräts mit der richtigen Dosierung verhindert Verschwendung und ist umweltfreundlicher.**

Beim Waschen von weißen Sachen, empfehlen wir das 60 Grad Baumwollprogramm und ein normales Waschpulver.

Für Waschvorgänge zwischen 40 und 60 Grad muss ein für die Verschmutzung der Wäsche passendes Waschmittel ausgewählt werden. Normale Waschpulver können für weiße oder leichte Farben verwendet werden, während flüssige Waschmittel für Farbschutz geeignet sind.

Für Waschvorgänge unter 40 Grad empfehlen wir den Gebrauch von flüssigen Waschmitteln, die für niedrige Temperaturen geeignet sind.

Zum Waschen von **Wolle oder Seide** empfehlen wir nur den Gebrauch von Spezial- und Feinwaschmitteln.

- Zu viel Waschmittel führt zu übermäßiger Schaumbildung, die verhindert, dass der Waschgang richtig ausgeführt werden kann. Sie kann auch die Qualität der Wäsche und des Spülgangs beeinträchtigen.

Bei der Nutzung von phosphatfreien Waschmitteln können folgende Dinge resultieren:

- **Trüberes Abwasser:** Dieser Effekt ist bedingt durch die suspendierten Zeolithe, was jedoch keine negativen Auswirkungen auf die Wascheffizienz hat.
- **Weißer Schleier auf der Kleidung am Ende des Waschvorgangs:** Dies ist normal, da das Waschmittel nicht von der Wäsche aufgenommen wird.
- **Schaumbildung im letzten Spülgang:** Dies ist nicht zwingend ein Zeichen für ein schlechtes Spülergebnis.
- **Übermäßige Schaumbildung:** Dies tritt häufig beim Einsatz von anionischen Tensiden in Waschmitteln auf. Starten Sie in den vorgenannten Fällen keinen erneuten Waschvorgang, da dies nicht helfen wird.

Wenn das Problem fortbesteht oder wenn Sie einen technischen Defekt vermuten, kontaktieren Sie umgehend ein autorisiertes Kundendienstzentrum.

5. WARTUNG UND REINIGUNG

Die richtige Wartung und Pflege Ihres Elektrogeräts kann seine Lebensdauer verlängern.

Reinigen der Außenseite

- Das Gerät von der Stromversorgung trennen.
- Die Außenseite des Geräts mit einem feuchten Tuch reinigen, dabei möglichst keine **SCHEUERMITTEL**, **ALKOHOL** ODER **VERDÜNNER** VERWENDEN.

Reinigung der Waschmittelschublade

- Es wird empfohlen, die Waschmittelschublade regelmäßig zu reinigen, damit sich dort keine Waschmittel- und andere Rückstände ablagern können.
- Schublade vorsichtig aber mit sicherem Griff herausziehen.
- Schublade unter fließendem Wasser reinigen und zurück in das Fach stecken.

FÜR MODELLE MIT AUTOMATISCHEM FLÜSSIGWASCHMITTEL- UND WEICHPÜLER-DOSIERSYSTEM

Vor dem Beginn der Reinigung müssen alle Fächer leer sein.

- Drücken Sie die Freigabetaste und ziehen Sie die Schublade vollständig heraus. **Achten Sie darauf, dass Sie keine Waschmittelreste verschütten.**

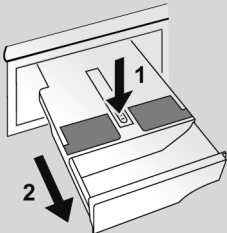

- Füllen Sie heißes Wasser in die Schublade.

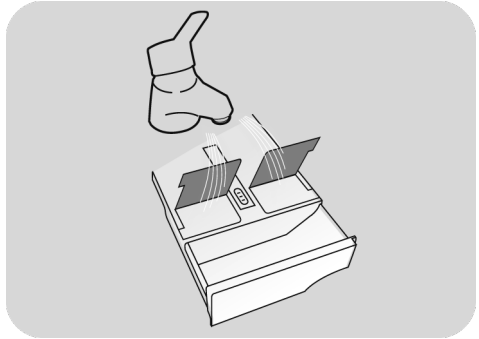

- Schütteln Sie die Schublade, damit das Wasser in alle Fächer fließen kann.

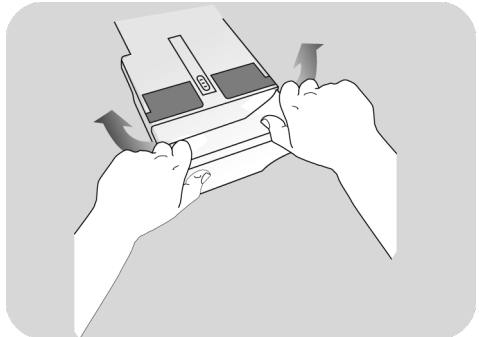

- Entfernen Sie überschüssiges Wasser aus der Schublade und setzen Sie sie wieder vollständig ein.

! WARNUNG:

Verwenden Sie keine säurehaltigen Produkte (zum Beispiel Essig) oder aggressive Reinigungsmittel für die Reinigung der Schubladen, weil sonst die Dichtungen und/oder Innenbauteile des Geräts beschädigt werden.

DE

Reinigen des Pumpenfilters

- Das Gerät hat einen besonderen Filter, der größere Rückstände wie Knöpfe oder Geldstücke zurückhält, die das Ablaufsystem verstopfen könnten (befolgen Sie je nach Modell die Version **A** oder **B**).

Es wird empfohlen, den Filter fünf- oder sechsmal im Jahr zu reinigen.

- Das Gerät von der Stromversorgung trennen.
- Bevor Sie die Klammerfalle öffnen, empfehlen wir, den Boden mit einer saugfähigen Unterlage auszulegen.
- Drehen Sie den Verschluss gegen den Uhrzeigersinn.
- Entnehmen und Reinigen Sie die Abdeckung mit dem Grobschmutzfilter und drehen sie anschließend im Uhrzeigersinn wieder ein.
- Wiederholen Sie die restlichen Schritte in umgekehrter Reihenfolge, um die Teile wieder einzubauen.

Vorschläge für anhaltenden Nichtgebrauch

- Wird das Gerät längere Zeit in einem nicht beheizten Raum aufgestellt, müssen alle Wasserrückstände vollständig aus den Schläuchen entfernt werden.
- Das Gerät von der Stromversorgung trennen.
- Trennen Sie den Schlauch von dem Riegel und füllen Sie das gesamte Wasser in eine Schüssel.
- Sichern Sie den Schlauch wieder mit den Riegeln.

FÜR MODELLE MIT AUTOMATISCHEM FLÜSSIGWASCHMITTEL- UND WEICHPÜLER-DOSIERSYSTEM: wenn Sie die Maschine neigen oder bewegen müssen, nehmen Sie zuerst den Waschmittel-Schubkasten heraus, und halten Sie ihn horizontal, damit nichts auslaufen kann.

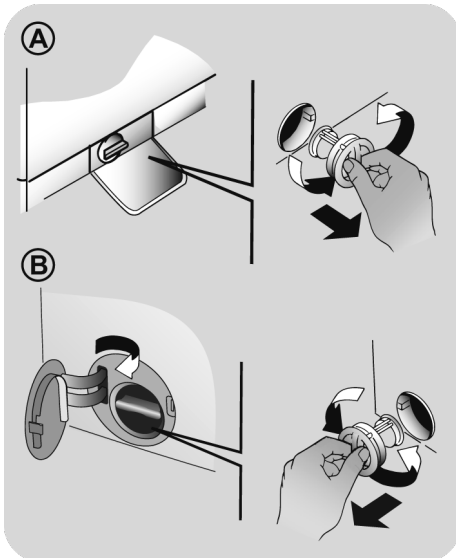

6. NOTÖFFNEN DER TÜR

(Nur bei einigen Modellen)

Sollte bei einem Stromausfall oder aufgrund eines Defekts die Einfülltür verriegelt sein (wenn der Netzstecker vor dem Ende des Waschgangs gezogen wurde, stecken Sie ihn wieder ein, und schalten Sie die Maschine aus, um die Türe zu öffnen), dann kann man sie mit der Notentriegelung öffnen:

1. Trennen Sie die Maschine von der Steckdose.
2. Beachten Sie vor dem Öffnen, dass der Wasserstand unterhalb der Einfülltür liegen muss, sonst tritt Wasser aus. Lassen Sie ggf. überschüssiges Wasser durch das Abflussrohr abfließen und sammeln es in einem Eimer.
3. Kippen Sie die Maschine (oder stellen Sie die Standfüße höher) und entfernen Sie die sichtbare Schraube in der unteren Ecke der Waschmaschine (**Abb. 1**).
4. Führen Sie einen Schraubenzieher oder ein ähnliches Werkzeug in den sichtbaren Haken ein. Hebeln Sie den Schraubenzieher nach unten und öffnen Sie gleichzeitig das Bullauge wie in **Abbildung 2** gezeigt.
5. Denken Sie daran, die Schraube am Ende wieder einzusetzen.

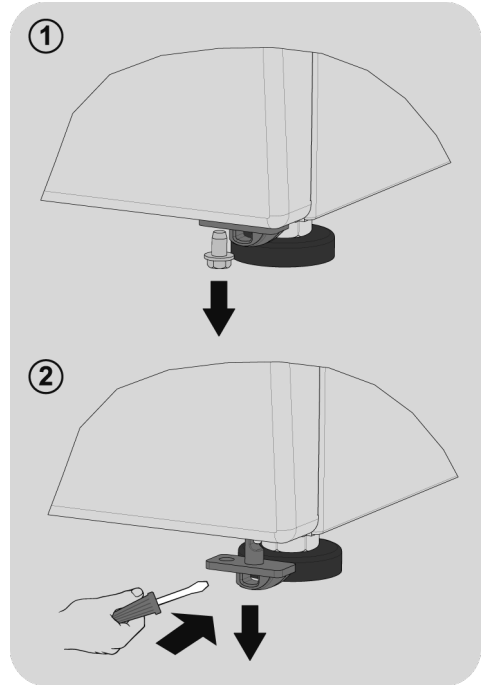

DE

7. FERNBEDIENUNG (WLAN)

Dieses Gerät ist mit **WLAN**-Technologie ausgestattet, so dass Sie es über eine App steuern können.

GERÄTEPAARUNG (AUF APP)

- Laden Sie die **hOn**-App auf Ihr Gerät, indem Sie folgenden QR-Code scannen:



Oder gehen sie zu diesem Link:
go.haier-europe.com/download-app

Die App ist für Geräte mit Android und iOS erhältlich, sowohl für Tablets als auch für Smartphones.

Informieren Sie sich über alle WLAN-Funktionen im DEMO-Modus der App.

Ihr Wi-Fi zu Hause muss einen Frequenzbereich von 2.4 GHz haben. Sie können das Gerät nicht konfigurieren, wenn Ihr Heimnetzwerk auf 5-GHz eingestellt ist.

- Öffnen Sie die App, erstellen Sie das Benutzerprofil (oder loggen Sie sich ein, wenn es schon vorher erstellt wurde) und koppeln Sie das Gerät gemäß den Anweisungen auf dem Gerätedisplay.

ZUR AKTIVIERUNG DER FERNBEDIENUNG

- Der Router sollte eingeschaltet und mit dem Internet verbunden sein.
- Beladen Sie die Waschmaschine, schließen Sie die Tür, geben Sie ggf. Waschmittel hinzu.
- Drehen Sie den **SMART RING (Wählscheibe für Programme)** auf **FERNBEDIENUNG (WLAN)** : Die Tür wird verriegelt und das Bedienfeld deaktiviert.

- Starten Sie den Waschgang über die App. Wenn der Waschgang beendet ist, schalten Sie die Maschine aus, indem Sie den **SMART RING** auf **OFF (AUS)** stellen. Erst dann lässt sich die Tür öffnen.

ZUR DEAKTIVIERUNG DER FERNBEDIENUNG

- Wenn der Modus **FERNBEDIENUNG** beendet werden soll, während die Maschine läuft, drehen Sie den **SMART RING** auf eine andere Position als **FERNBEDIENUNG (WLAN)**, ohne dabei über **OFF (AUS)** zu gehen. Jetzt lässt sich das Bedienfeld wieder bedienen und die Maschine wird angehalten. Sobald die Leuchte **TÜRVERRIEGELUNG** erlischt, kann die Tür geöffnet werden.

Aus Sicherheitsgründen kann die Tür während einiger Waschzyklen nur geöffnet werden, wenn der Wasserstand das untere Niveau und die Temperatur 45°C unterschreitet. Wenn diese Bedingungen erfüllt sind, warten Sie bis die Leuchte **TÜRVERRIEGELUNG** erlischt, bevor Sie die Tür öffnen.

- Drehen Sie bei geschlossener Tür den **SMART RING** auf **FERNBEDIENUNG (WLAN)**, um das Gerät wieder über die App zu bedienen. Wenn gerade ein Waschgang läuft, wird dieser fortgesetzt.

8. KURZANLEITUNG

Dieses Gerät verfügt über eine moderne Mengenautomatik, die automatisch die benötigte Wassermenge, den Energieverbrauch und die Waschdauer anpasst.

Programmauswahl

- Schalten Sie die Maschine an und wählen Sie das gewünschte Programm aus.
- Passen Sie gegebenenfalls die Wascheinstellungen an und wählen Sie die gewünschten Optionen aus.

TROCKNEN (nur WASCHTROCKNER)
Soll der Trockenvorgang nach dem Waschgang automatisch beginnen, dann wählen Sie das gewünschte Waschprogramm und den Trockenvorgang. Sie können auch zuerst den Waschvorgang abschließen und anschließend das Trockenprogramm auswählen.

- Drücken Sie die Starttaste.
- Das Programmende wird durch eine Nachricht im Display angezeigt (bei einigen Modellen leuchten alle Anzeigeleuchten zur Phase auf).
- Schalten Sie die Maschine ab.

Für jeden Waschtyp sehen Sie in der Tabelle die passenden Sequenzen.

Technische Daten

Wasserdruck:
min 0,1 Mpa / max 1 Mpa

Schleuderdrehzahl:
Siehe Typenschild.

**Gesamtanschlußwert/Absicherung/
Spannung:**
Siehe Typenschild.

9. STEUERUNG UND PROGRAMME

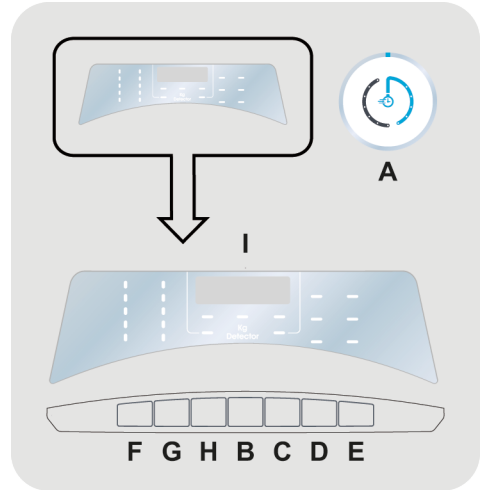

- A SMART RING (Wählscheibe für Programme)**
- B Taste START/PAUSE**
- C Taste STARTZEITVORWAHL**
- D OPTIONEN-Taste**
- E Taste TROCKENPROGRAMME**
- F Taste WASCHTEMPERATURWAHL**
- G Taste SCHLEUDERDREHZAHLWAHL**
- H Taste VERSCHMUTZUNGSGRAD/
ALTERNATIVE
PROGRAMMAUSWAHL/
DAMPFSTUFE**
- F+G KINDERSICHERUNG**
- I Anzeigebereich**

DE

WARNUNG:

Berühren beim Einstecken des Geräts in keinem Fall die Tasten, da sich die Maschine in den ersten Sekunden kalibriert. Sollte dies dennoch passieren, nehmen Sie das Gerät vom Netz und wiederholen Sie den Vorgang.

SMART RING (Wählscheibe für programme)

- Wird der **SMART RING** gedreht, wird das Gerät eingeschaltet und im Display werden die Beschreibung und die Parameter des ausgewählten Programms angezeigt.
- Schalten Sie das Gerät nach Programmende aus, indem Sie den **SMART RING** auf **OFF (AUS)** stellen. Ziehen Sie dann den Stecker heraus und schließen Sie die Wasserzufuhr.

Erstinbetriebnahme

- Spracheinstellung

- Wenn Sie die Maschine an den Strom angeschlossen und eingeschaltet haben, drücken Sie die Taste **"WASCHTEMPERATURWAHL"** oder **"SCHLEUDERDREHZAHLWAHL"** zum Anzeigen der verfügbaren Sprachen.
- Wählen Sie die gewünschte Sprache mit der **START/PAUSE**-Taste.

- Sprache ändern

- Zum Ändern der eingestellten Sprache müssen Sie gleichzeitig die Tasten **"STARTZEITVORWAHL"** und **"VERSCHMUTZUNGSGRAD"** für ca. **5 Sekunden** drücken. **ENGLISH** erscheint auf der Anzeige, und Sie können eine neue Sprache auswählen (durch Drücken der Tasten **"WASCHTEMPERATURWAHL"** oder **"SCHLEUDERDREHZAHLWAHL"**).
- Drücken Sie die Taste **START/PAUSE**, um Ihre Auswahl zu bestätigen.

START/PAUSE-Taste

Schließen Sie die Frontluke, BEVOR Sie die Taste START/PAUSE drücken.

- Zum Starten des gewählten Waschgangs mit den voreingestellten Parametern drücken Sie **START/PAUSE**. Wenn das Programm läuft, zeigt die Anzeige die zu erwartende Zeitdauer an.
- Falls Sie die Programmauswahl wechseln möchten, drücken Sie die gewünschten Funktionstasten, ändern die Standardparameter und drücken die Taste **START/PAUSE** zum Starten des Waschvorgangs.

Sie können nur Funktionen auswählen, die zum eingestellten Programm passen.

- Warten Sie nach dem Einschalten des Geräts einige Sekunden, bis das Programm startet.

PROGRAMMDAUER

- Bei der Programmauswahl zeigt die Anzeige automatisch die Waschzeit an, die je nach gewählter Funktion unterschiedlich ausfallen kann.
- Nach dem Programmstart werden Sie ständig über die Restdauer bis zum Ende des Waschvorgangs informiert.
- Das Gerät ermittelt die Restdauer bis zum Abschluss des gewählten Programms mittels einer Standardladung, während des Waschgangs korrigiert es sie entsprechend der Größe und Zusammensetzung der Wäsche.

PROGRAMMENDE

- Das Bullauge kann nach Anzeigen von **"ENDE"** im Display und Erlischen der Anzeige **TÜRVERRIEGELUNG** geöffnet werden.

- Schalten Sie die Waschmaschine nach Programmende aus, indem Sie den **SMART RING** auf **OFF (AUS)** stellen.

Der SMART RING muss nach dem Waschgang IMMER auf OFF (AUS) gestellt werden, bevor ein neuer Waschgang ausgewählt werden kann.

UNTERBRECHEN DER MASCHINE

- Während ein Programm läuft, kann die Maschine durch einfaches Drücken der Taste **START/PAUSE** angehalten werden.

Aus Sicherheitsgründen kann die Tür während einiger Waschzyklen nur geöffnet werden, wenn der Wasserstand das untere Niveau und die Temperatur 45°C unterschreitet. Wenn diese Bedingungen erfüllt sind, warten Sie bis die Leuchte TÜRVERRIEGELUNG erlischt, bevor Sie die Tür öffnen.

- Drücken Sie **START/PAUSE**, um die Programmphase dort wieder aufzunehmen, wo sie unterbrochen wurde.

ABBRUCH DES EINGESTELLTEN PROGRAMMS

- Brechen Sie das Waschprogramm ab, indem Sie den **SMART RING** auf **OFF (AUS)** stellen.
- Warten bis die Anzeige **TÜRVERRIEGELUNG** erloschen ist, bevor die Tür geöffnet wird.

Taste STARTZEITVORWAHL

- Der Programmstart kann zwischen **1 Stunde** und **24 Stunden** verzögert werden.
- Um den Programmstart zu verzögern, bitte diesen Schritten folgen:
 - Stellen Sie das gewünschte Programm ein.

- Drücken Sie die Taste einmal, um den verzögerten Start zu aktivieren, drücken Sie dann erneut (oder halten Sie die Taste gedrückt), um die Verzögerung einzustellen. Die Verzögerung erhöht sich mit jedem Drücken der Taste auf bis zu **24 Stunden**, danach wird die Verzögerung bei erneutem Drücken der Taste auf Null zurückgesetzt.

- Durch das Drücken der Taste **START/PAUSE** bestätigen Sie Ihre Auswahl. Der Countdown beginnt und das Programm startet automatisch.

- Sie können den verzögerten Start abbrechen, indem Sie den **SMART RING** auf **OFF (AUS)** stellen.

Fällt der Strom aus, während die Maschine läuft, nimmt die Maschine das Programm am unterbrochenen Zeitpunkt wieder auf, wenn der Strom zurück ist.

Die folgenden Optionen müssen ausgewählt werden, bevor die START/PAUSE-Taste gedrückt wird.

OPTIONEN-Taste

Mit dieser Taste haben Sie die Auswahl zwischen **drei** Optionen:

- VORWÄSCHE

- Diese Option erlaubt es Ihnen bei stark verschmutzter vor dem Hauptwaschgang eine Vorwäsche durchzuführen (**nur in bestimmten Programmen; s. Programmtabelle**).
- Es wird empfohlen hierfür 20% der vom Waschmittelhersteller empfohlenen Waschmitteldosis im angegebenen Waschmittelfach zu verwenden.

- EXTRA SPÜLEN

- Mit dieser Option können Sie am Ende des Waschgangs noch ein weiteres Mal spülen. Diese Option wurde für Menschen mit empfindlicher und sensibler Haut entwickelt, bei denen schon kleinste Waschmittelrückstände zu Hautreizungen oder Allergien führen.

- Der Einsatz dieser Funktion ist auch ratsam für Gegenstände von Kindern und für den Fall stark verschmutzter Wäsche, für die eine größere Menge an Waschmittel notwendig ist, oder beim Waschen von Hand- und Badetüchern, deren Fasern meistens die Tendenz haben, das Waschmittel zu speichern.

- LEICHTBÜGELN

Durch das Zuwählen dieser Option lässt sich die Knitterbildung durch Weglassen der Zwischenschleudergänge bzw. Durchführung des Endschleuderns bei reduzierter Schleuderdrehzahl weitestgehend reduzieren.

Wenn eine Option ausgewählt wurde, die mit dem ausgewählten Programm nicht kompatibel ist, dann blinkt die Optionsanzeigelampe zuerst und geht dann aus.

Taste TROCKENPROGRAMME

- **Automatischer Wasch-/Trockengang**
Nach Auswahl des für den jeweiligen Wäschetyp geeigneten Waschprogramms wählen Sie mit dieser Taste einen Trocknungsgrad. Der gewählte Trockenvorgang startet am Ende des Waschprogramms automatisch.

Wenn ein Waschprogramm nicht für automatische Trocknung geeignet ist, ist diese Funktion nicht verfügbar.

Wenn Sie die in der Programmtabelle angegebene Höchstmenge an Wäsche zum Trocknen überschreiten, kann die Wäsche nicht befriedigend getrocknet werden.

- **Nur einen Trockengang durchführen:**
Wählen Sie das für Ihr Gewebe geeignete Trocknungsprogramm. Durch Drücken dieser Taste können Sie die Voreinstellung des Trocknungsgrads ändern (mit Ausnahme des Wolltrocknungsprogramms).
- Um den Durchgang während der Trockenphase abubrechen, drehen Sie den SMART RING auf OFF.

Nach Ablauf des Programms wird auf der Anzeige "ENDE" eingeblendet und die Leuchte TÜRVERRIEGELUNG erlischt, die Luke kann nun geöffnet werden.

Taste WASCHTEMPERATURWAHL

- Mit dieser Taste können Sie die Temperatur des Waschgangs verändern.
- Um die Stoffe zu schützen, kann die für jedes Programm erlaubte Höchsttemperatur nicht überschritten werden.
- Wenn Sie eine Kaltwäsche durchführen wollen, müssen alle Anzeigelampen ausgeschaltet sein.

Taste SCHLEUDERDREHZAHLWAHL

- Durch das Drücken dieser Taste kann die Höchstgeschwindigkeit gesenkt und, wenn Sie wollen, der Schleudergang abgebrochen werden.
- Wenn das Etikett keine spezifischen Angaben macht, kann die in dem Programm erwartete maximale Schleudergeschwindigkeit verwendet werden.

Um eine Schädigung des Stoffes zu vermeiden, kann die für jedes Programm erlaubte Höchstgeschwindigkeit nicht überschritten werden.

- Drücken Sie für die Reaktivierung des Schleudergangs die Taste, bis Sie die gewünschte Schleudergeschwindigkeit eingestellt haben.
- Sie können die Schleudergeschwindigkeit ohne ein Anhalten der Maschine ändern.

Eine Überdosierung von Waschmittel kann zu übermäßiger Schaumbildung führen. Wenn das Gerät übermäßigen Schaum entdeckt, kann es die Schleuderphase aussetzen oder die Dauer des Programms verlängern und den Wasserverbrauch erhöhen.

Die Maschine ist mit einem speziellen elektronischen Gerät ausgestattet, welches den Schleudergang im Falle einer Unwucht verhindert. Dadurch werden Lärm und Schwingungen in der Maschine verringert und die Lebensdauer Ihrer Waschmaschine verlängert.

Taste VERSCHMUTZUNGSGRAD/ ALTERNATIVE PROGRAMMAUSWAHL/ DAMPFSTUFE

Mit dieser Taste können Sie je nach gewähltem Programm zwei unterschiedliche Funktionen auswählen:

- VERSCHMUTZUNGSGRAD

- Sobald das Programm ausgewählt wurde, wird die eingestellte Waschzeit für dieses Programm automatisch angezeigt.
- Mit dieser Option haben Sie je nach Verschmutzungsgrad des Stoffs die Auswahl zwischen 3 Waschintensitätsstufen, die die Länge des Programms verändern (**sie kann nur bei einigen Programmen genutzt werden – siehe Programmtabelle**).

- ALTERNATIVE PROGRAMMAUSWAHL

Falls in der Tabelle angegeben, ermöglicht diese Option die Auswahl einer Alternative für das voreingestellte Programm (beim Programm **KURZ (14'/30'/44')** ist dies die Auswahl der drei verschiedenen Programmdauern).

- DAMPFSTUFE

Nach der Auswahl des Programms **LEICHTBÜGELN PLUS** können Sie mit dieser Taste zwischen drei Dampfbehandlungen unterschiedlicher Intensität auswählen, die für trockene oder nasse Kleidungsstücke und je nach Art des Stoffes konzipiert sind:

- BAUMWOLLE (Standardauswahl)

Dieses Programm wird für Kleidungsstücke aus Baumwolle verwendet. Bei nassen

Stoffen (z. B. nach dem Waschen) ist es zum Auflockern von Knitterfalten nach dem Schleudern geeignet; bei trockenen Stoffen soll es stattdessen den idealen Feuchtigkeitsgrad für ein leichteres Bügeln erreichen.

- SYNTHETIK (Taste einmal drücken)

Dieses Programm wird für synthetische Kleidungsstücke verwendet.

Bei nassen Stoffen (z. B. nach dem Waschen) ist es zum Auflockern von Knitterfalten nach dem Schleudern geeignet; bei trockenen Stoffen soll es stattdessen den idealen Feuchtigkeitsgrad für ein leichteres Bügeln erreichen.

- FEINWÄSCHE (Taste zweimal drücken)

Das Programm frischt die Fasern auf und glättet Falten in Kleidungsstücken nach dem Gebrauch.

Das Programm besteht aus einer Anfangsphase, in der der Dampf wirkt, und einer Endphase, in der die überschüssige Feuchtigkeit entfernt wird, damit das Kleidungsstück sofort getragen werden kann. Das Programm ist für trockene Textilien geeignet.

KINDERSICHERUNG

- Drücken Sie gleichzeitig die Tasten **"WASCHTEMPERATURWAHL"** und **"SCHLEUDERDREHZAHLOWAHL"** für ungefähr **3 Sekunden**, dann können die Tasten der Maschine gesperrt werden. Auf diese Art können Sie versehentliche oder ungewollte Änderungen vermeiden, wenn eine Taste auf der Anzeige während eines Waschgangs aus Versehen gedrückt wird.
- Die Tastensperre kann ganz einfach durch das gleichzeitige Drücken der zwei Tasten oder durch das Abschalten des Geräts aufgehoben werden.

Anzeigebereich

Das Anzeigesystem informiert Sie ständig über den Zustand der Waschmaschine.

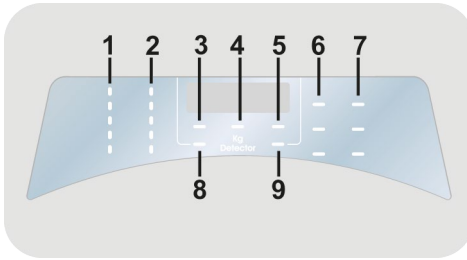

1) ANZEIGEN WASCHTEMPERATUR

Das zeigt die Waschtemperatur des ausgewählten Programms an, das mit der entsprechenden Taste (falls erlaubt) geändert werden kann. Wenn Sie eine Kaltwäsche durchführen wollen, müssen alle Anzeigelampen ausgeschaltet sein.

2) ANZEIGEN SCHLEUDERDREHZAHL

Das zeigt die Schleudergeschwindigkeit des ausgewählten Programms an, das mit der entsprechenden Taste geändert oder weggelassen werden kann.

3) KONTROLLEUCHE TÜRVERRIEGELUNG

- Die Kontrollleuchte beginnt zu leuchten, sobald das Bullauge richtig geschlossen.

ZUERST das Bullauge schliessen und dann die Taste START/PAUSE drücken.

- Wenn die Taste **START/PAUSE** gedrückt wird blinkt die Kontrollleuchte zuerst kurz auf und leuchtet dann permanent.

Wird die START/PAUSE Taste nicht innerhalb von 7 Sekunden nach dem Schließen des Bullauges gedrückt, muss das Programm neu gestartet werden.

- Warten bis die Anzeige **TÜRVERRIEGELUNG** erloschen ist, bevor die Tür geöffnet wird.

4) ANZEIGE "Kg Detector" (Mengenautomatik) (nur in einigen Programmen aktiv)

- Während der ersten Minuten des Waschprogramm ermittelt die moderne Mengenautomatik alle Waschparameter Verbrauchswerte Dieses wird durch die Anzeige "**Kg Detector**" im Display visualisiert.
- Alle Verbrauchswerte und Programmschritte werden dahingehend automatisch optimiert und angepasst:
 - Benötigte Wassermenge nach Art und Menge der eingefüllten Wäsche
 - Programmdauer nach Art und Menge des eingefüllten Wäsche
 - Anzahl und Intensität der Spülgänge nach Art und Menge des eingesetzten Waschmittels
 - Trommeldrehrhythmus nach Art und Menge der eingefüllten Wäsche
 - Zusätzliche Spülgänge bei übermäßiger Schaumbildung
 - Schleuderdrehzahl nach Art und Menge der eingefüllten Wäsche, um Unwuchten zu vermeiden.

5) ANZEIGE TASTENSPERRE

Die Anzeigelampe zeigt an, dass die Tür verriegelt ist.

6) OPTIONEN-ANZEIGE

Die Anzeige zeigt die ausgewählten Zusatzoptionen an.

7) ANZEIGE FÜR TROCKENPROGRAMME

Der gewählte Trocknungsgrad wird über durch die Anzeigelampen angegeben:

Automatische Trocknungsprogramme (sensorgesteuert)



EXTRA TROCKEN

(für Handtücher, dicke Stoffe und große Beladungsmengen).



BÜGEL TROCKEN

(Wäsche ist zum Ende des Zyklus bügelfertig).



SHRANKTROCKEN

(Wäsche kann nach Ende des Zyklus in den Schrank gelegt werden).

8) ANZEIGE VERSCHMUTZUNGSGRADWAHL

Die Kontrollleuchte zeigt die Auswahl der entsprechenden Option.

9) WLAN-ANZEIGE

● Bei Modellen mit WLAN wird hier der Verbindungszustand angezeigt. Möglich sind:

- **LEUCHTEND**: Fernbedienung aktiv.

- **LANGSAM BLINKEND**: Fernbedienung inaktiv.

- **3 S SCHNELL BLITZEND, DANN AUS**:

Das Gerät kann sich nicht mit dem Wi-Fi-Netzwerk verbinden oder es wurde noch nicht mit der App gekoppelt.

- **3 x LANGSAM BLINKEND, DANN 2 S**

AUS: Zurücksetzen des Wi-Fi-Netzwerks (während der Verbindung mit der App).

- **1 S EIN, 3 S AUS**: Die Luke ist offen.

Die Fernbedienung kann nicht eingeschaltet werden.

Programmübersicht

PROGRAMM		kg (MAX.) *												°C	1)										
		6+4kg	7+4kg	8+5kg	9+5kg	9+6kg	10+6kg	10+7kg	12+9kg	13+8kg	14+9kg	(MAX.)	2		1	1									
	■ SPECIAL 39'	6	7	8	9	9	10	10	12	13	14	40°	●	●											
	■ LEICHTBÜGELN PLUS	1,5	1,5	1,5	1,5	1,5	1,5	1,5	1,5	1,5	1,5	-													
	3) ■ MISCH & BUNTWÄSCHE 59'	6	7	8	9	9	10	10	12	13	14	40°	●	●											
	■ BAUMWOLLE PERFEKT 59'	3	3,5	4	4,5	4,5	5	5	6	6,5	7	40°	●	●											
	3) 14'	1	1	1,5	1,5	1,5	1,5	1,5	2	2	2	40°	●	●											
	■ KURZ 30'	2	2,5	2,5	2,5	2,5	2,5	2,5	3	3	3	40°	●	●											
	■ 44'	3	3,5	3,5	3,5	3,5	3,5	3,5	4	4	4	40°	●	●											
	■ WOLLE/ HANDWÄSCHE	1	1	2	2	2	2	2	2,5	2,5	2,5	30°	●	●											
	■ SYNTHETIK UND BUNTWÄSCHE 2)	3	3,5	4	4,5	4,5	5	5	6	6,5	7	60°	●	●	●										
	3) SPÜLEN	-	-	-	-	-	-	-	-	-	-	-	△	●											
	ABPUMPEN & SCHLEUDERN	-	-	-	-	-	-	-	-	-	-	-													
	■ BAUMWOLLE 2)	6	7	8	9	9	10	10	12	13	14	90°	●	●	●										
	■ ECO 40-60	6	7	8	9	9	10	10	12	13	14	60°	●	●											
	■ WASCHEN UND TROCKNEN	4	4	5	5	6	6	7	9	8	9	-	●	●											
	TROCKNEN	BAUMWOLLE										1	1	1	1	1	1	1	1	1	-				
		SCHWACHE HITZE										3	3,5	4	4,5	4,5	5	5	6	6,5	7	-			
		STARKE HITZE										4	4	5	5	6	6	7	9	8	9	-			
	FERNBEDIENUNG (WLAN) Diesen Punkt müssen Sie zum Einschalten der Fernsteuerung über die App (via WLAN) auswählen.																								

Bitte beachten Sie folgende Hinweise:

* Die maximale Beladungskapazität (trockene Kleidung lt. Normtest) hängt von dem jeweiligen Gerätemodell ab (s. Bedienblende).

△ (Nur für Modelle mit entsprechendem Waschmittelfach für Flüssigwaschmittel)

Wenn nur eine begrenzte Menge von Textilien mit Flecken behaftet ist, die mit einem flüssigen Vorreinigungs- oder Bleichmittel behandelt werden soll, kann eine entsprechende Fleckenbehandlung mit dem Gerät durchgeführt werden. Gießen Sie das Vorreinigungs-/Bleichmittel in die Vorrichtung für Flüssigwaschmittel und setzen diese in das mit der Ziffer "2" markierte Fach der Waschmittelschublade. Wählen Sie anschließend das Programm SPÜLEN aus und starten den Vorgang. Nach dem Ende dieses Waschgangs schalten Sie die Maschine bitte aus. Geben Sie den Rest der Wäsche hinzu und fahren Sie mit der normalen Wäsche Ihres gewünschten Programms fort.

● Nur bei gewählter VORWÄSCHE-Option verfügbar (Nur bei Programmen verfügbar, in denen die VORWÄSCHE-Option zuwählbar ist).

■ Automatische Trockenprogramme.

- 1) Wenn ein Programm ausgewählt wurde, wird auf der Anzeige die empfohlene Wascht Temperatur angezeigt, die mit der entsprechenden Taste (falls erlaubt) geändert werden kann. Die für jedes Programm erlaubte Höchsttemperatur kann jedoch nicht überschritten werden.
- 2) Für die aufgeführten Programme kann über die Optionstaste VERSCHMUTZUNGSGRAD die Dauer und Intensität des Waschprogramms angepasst werden.

- 3) In den angegebenen Programmen kann über die Taste VERSCHMUTZUNGSGRAD/ALTERNATIVE PROGRAMMAUSWAHL/DAMPFSTUFE eine Alternative für das voreingestellte Programm ausgewählt werden (beim Programm KURZ 14'/30'/44' ermöglicht dies die Auswahl aus drei verfügbaren Programmdauern).

INFORMATION FÜR PRÜFLABORE

STANDARD-PROGRAMME GEMÄSS Richtlinie 96/60/EG

WASCHEN:

ECO 40-60 PROGRAMM
TEMPERATUR AUF 60°C
EINSTELLEN

TROCKNEN:

TROCKENPROGRAMM
STARKE HITZE (BUNTWÄSCHE)
TROCKNUNGSGRAD
SCHRANKTROCKEN

STANDARD-PROGRAMME GEMÄSS (EU) Nr 2019/2023

WASCHEN:

ECO 40-60 PROGRAMM

WASCHEN UND TROCKNEN:

ECO 40-60 PROGRAMM +
TROCKNUNGSGRAD
SCHRANKTROCKEN

Wenn die Maschine eine ausdrückliche Energiedeklaration hat, bedeutet dies, dass diese Maschine gemäß der delegierten EU-Verordnung 2019/2014 effizienter ist als der Grenzwert der Energieeffizienzklasse „A“, wie auf der Frontseite der Schublade angegeben.

Programmbeschreibungen

Zur Reinigung unterschiedlicher Gewebesorten und Verschmutzungen bietet die Waschmaschine eigene Programme an, die allen Anforderungen gerecht werden (siehe Programmtabelle).

Wählen Sie das zur Waschanleitung auf dem Etikett des Kleidungsstücks passende Programm, vor allem die empfohlene Höchsttemperatur, aus.

WASCHEN



WARNUNG:

WICHTIGER HINWEIS ZUR WASHLEISTUNG.

- **Neue, bunte Wäschestücke sollten mindestens fünf- bis sechsmal separat gewaschen werden.**
- **Bestimmte große, dunkle Wäschestücke wie Jeans und große Handtücher sollten immer separat gewaschen werden.**
- **Keine Textilien, die NICHT FARBECHT sind, mit anderen waschen.**

SPECIAL 39'

Die perfekte Kombination aus Zeitersparnis und Leistung. Dieses Programm ermöglicht einen gründlichen Wäschewaschgang in nur 39 Minuten. Empfohlen für Wäsche mit mittlerem Verschmutzungsgrad.

LEICHTBÜGELN PLUS

Dieses Programm glättet Falten mit Dampf und erzielt den idealen Feuchtigkeitsgrad für leichteres Bügeln. Über die Taste können drei verschiedene Intensitätsstufen gewählt werden, die für trockene oder nasse Kleidungsstücke und abhängig von der Art des Stoffes ausgelegt sind.

MISCH & BUNTWÄSCHE 59'/ BAUMWOLLE PERFEKT 59'

Drücken Sie die Taste **VERSCHMUTZUNGSGRAD/ALTERNATIVE PROGRAMMAUSWAHL/DAMPFSTUFE**, um eins der beiden verfügbaren Programme auszuwählen:

- MISCH & BUNTWÄSCHE 59' *

Dieses Programm wäscht alle Textilien und waschechte Farben zusammen in einer vollen Waschlading in nur 59 Minuten perfekt sauber. Bei einer mittleren Temperatur wird dieses Programm für leicht verschmutzte Wäsche empfohlen.

****Die voreingestellte Temperatur beträgt 20°C (kann durch Drücken der entsprechenden Taste geändert werden). Der Waschzyklus eignen sich auch zum Waschen von Baumwollgeweben.***

- BAUMWOLLE PERFEKT 59'

Dieses Programm garantiert für perfekt saubere Baumwollwäsche. Die Option wurde speziell für eine verkürzte Waschdauer mittelstark verschmutzter Baumwollwäsche bei mittlerer Temperatur entwickelt. Für bessere Resultate wird eine halbe Waschlading empfohlen.

KURZ (14'/30'/44')

Schont den Geldbeutel ohne Kompromisse! Dieses neue Programm erzielt hervorragende Ergebnisse und spart gleichzeitig Wasser, Strom, Waschmittel und Zeit. Es ist geeignet für alle Textilien, die bei mittlerer Temperatur gewaschen werden können. Empfohlen für kleine Waschladingen und leicht verschmutzte Wäsche. Wählen Sie über die Taste **VERSCHMUTZUNGSGRAD/ALTERNATIVE PROGRAMMAUSWAHL/DAMPFSTUFE** eine der drei verfügbaren Waschladingen aus.

WOLLE/HANDWÄSCHE

Dieses Programm wäscht Textilien aus Wolle, die laut Etikett für die Maschinenwäsche oder ausschließlich für die Wäsche von Hand geeignet sind, oder Textilien aus Seide, die für die Maschinenwäsche geeignet sind.

SYNTHETIK UND BUNTWÄSCHE

Bei diesem Programm können Sie verschiedene Stoffe und Farben gemeinsam waschen. Das präzise Schleudern und die Wasserstände werden beim Waschen und Spülen optimiert. Optimal angepasstes Schleudern bedeutet weniger Knitterfalten.

SPÜLEN/ABPUMPEN & SCHLEUDERN

Drücken Sie die Taste **VERSCHMUTZUNGSGRAD/ALTERNATIVE PROGRAMMAUSWAHL/DAMPFSTUFE**, um eins der beiden verfügbaren Programme auszuwählen:

- SPÜLEN

Bei diesem Waschgang werden drei Spülgänge bei mittlerer Schleuderleistung durchgeführt (das Schleudern kann mit der entsprechenden Taste verkürzt oder ausgeschaltet werden), was z. B. nach einer Handwäsche nützlich ist.

- ABPUMPEN & SCHLEUDERN

Dieses Programm ist eine Kombination aus Abpumpen und maximaler Schleuderleistung. Sie können den Schleudervorgang mit der **SCHLEUDERGANG**-Taste auch verkürzten oder ganz entfallen lassen.

BAUMWOLLE

Das Programm eignet sich besonders zum Waschen von farbigen Baumwollkleidungsstücken bei 40°C oder zur Reinigung für baumwollhaltige Wäsche bei 60°C oder 90°C mit besten Ergebnissen. Der letzte Schleudergang erfolgt bei maximaler Drehzahl und hinterlässt somit eine geringe Restfeuchte der Wäsche.

ECO 40-60

Das **ECO 40-60** Programm wäscht normal verschmutzte Baumwollwäsche, die laut Etikett bei 40°C oder 60°C gewaschen werden kann, zusammen in einem Waschgang sauber. Dieses Programm wird verwendet, um die Einhaltung der EU-Richtlinie Ecodesign (umweltgerechte Gestaltung von Produkten) zu bewerten.

WASCHEN UND TROCKNEN (ECO 40-60



+ **WASCHEN UND TROCKNEN** wäscht normal verschmutzte Baumwollwäsche, die laut Etikett bei 40°C oder 60°C gewaschen werden kann, zusammen in einem Waschgang und trocknet sie schrankfertig. Dieses Programm

wird verwendet, um die Einhaltung der EU-Richtlinie Ecodesign (umweltgerechte Gestaltung von Produkten) zu bewerten.

TROCKNEN



WARNUNG:

Dosierhilfen für Waschmittelkonzentrate oder Flüssigwaschmittel müssen vor Beginn des Trockenprogramms aus der Trommel entfernt werden.

Die Trommel wechselt während des Trockenvorgangs die Richtung um zu verhindern, dass sie sich die Textilien verheddern und um eine gleichmäßige Trocknung zu erzielen. In den letzten 10-20 Minuten des Trockenvorgangs wird kalte Luft verwendet, um die Faltenbildung zu minimieren.

TROCKEN WOLLE

Programm mit niedriger Trockentemperatur, das ideal zur Trocknung von empfindlichen Wolltextilien ist und Verfilzung vorbeugt. Es wird empfohlen die Kleidungsstücke vorher auf links zu ziehen. Die Programmdauer hängt von der eingefüllten Wäschemenge und der Schleuderdrehzahl des Waschprogramms ab. Das Programm eignet sich für kleinere Wäscheposten bis 1kg Füllmenge (ca. 3 Pullover).



APPAREL CARE

Das Wolleprogramm dieses Gerätes wurde von der "The Woolmark Company" für die Trocknung von maschinenwaschbaren Wolltextilien zertifiziert, wenn diese gemäß der jeweiligen Pflegeanleitung gewaschen & getrocknet und die Hinweise des Geräteherstellers beachtet wurden.

Das Woolmark-Symbol ist in vielen Ländern als Zertifizierungszeichen anerkannt. M1715

DE

SCHWACHE HITZE

Trockenprogramme mit niedriger Hitze werden für Synthetik und Mischstoffe empfohlen (bitte immer auf das Pflegeetikett des Textilverstellers achten).

STARKE HITZE

Trockenprogramme mit hoher Temperatur werden für Baumwoll- und Leinenstoffe

empfohlen (bitte immer auf das Pflegeetikett des Textilverstellers achten).

FERNBEDIENUNG (WLAN)

Diesen Punkt müssen Sie auswählen, wenn Sie die Fernsteuerung via WLAN über die App ein-/ausschalten möchten. In diesem Fall wird der Waschgang über die App gestartet. Mehr dazu im Abschnitt

FERNBEDIENUNG (WLAN).

10. TROCKNEN

- Die nachfolgenden Angaben sind nur Empfehlungen und können im täglichen Betrieb unter haushaltsüblichen Bedingungen abweichen.
- Wir empfehlen bei den ersten Trockenvorgängen und bei neuen Kleidungsstücken immer zunächst eine niedrigere Trocknungszeit, als angegeben auszuwählen, um so den erforderlichen Trocknungsgrad zu ermitteln.
- Wir empfehlen Stoffe, die leicht ausfransen (z.B. Teppiche oder stark flusende Wäschestücke) nicht im Waschtrockner zu trocknen, um Verstopfungen im Luftkanal zu vermeiden.
- Wir empfehlen die Wäsche wie folgt vorzusortieren:

- Nach Trockenpflege-Symbolen, die in den Etiketten der Kleidung vorhanden sind

- Für Trockner geeignet.
- Trocknen im Wäschetrockner bei hoher Temperatur.
- Nur bei niedriger Temperatur trocknen.
- NICHT im Wäschetrockner trocknen.**

Wenn der Stoff nicht über ein Pflegeetikett verfügt, ist er nicht für die maschinelle Trocknung geeignet.

- Größe und Dicke

Immer wenn die Beladung die max. Beladungskapazität des Gerätes übersteigt, die Kleidung nach Dicke trennen (z.B. Handtücher von dünnen Wäschestücken).

- Gewebeat

Baumwolle/Leinen: Handtücher, Baumwolljersey, Bett- und Tischwäsche.

Synthetik: Blusen, Hemden, Overalls, usw. aus Polyester oder Polyamid sowie für Baumwolle/Synthetik- Mischgewebe.

- Trocknen Sie nur gut vorgeschleuderte Wäsche.

Die richtige Art zu Trocknen

- Öffnen Sie die Tür.
- Bitte bei der Beladung die max. Füllmengen lt. Programmtabelle beachten. Bei großen Gegenständen, (z.B. Betttüchern), sehr saugfähigen Textilien (z.B. Handtüchern oder Jeansstoffen), ist es besser die Beladung zu reduzieren.
- Schließen Sie die Tür.
- Wählen Sie das passende Trockenprogramm für Ihre Wäsche (**STARKE HITZE, SCHWACHE HITZE, TROCKEN WOLLE**).
- Gewünschten Trocknungsgrad auswählen:

EXTRA TROCKEN

(für Handtücher, dicke Stoffe und große Beladungsmengen).

BÜGEL TROCKEN

(Wäsche ist zum Ende des Zyklus bügelfertig).

SCHRANKTROCKEN

(Wäsche kann nach Ende des Zyklus in den Schrank gelegt werden).

DAUER DER TROCKEN-PROGRAMME

- 120 MINUTEN
- 90 MINUTEN
- 60 MINUTEN
- 30 MINUTEN

Bei Auswahl des Wolle-Programms kann nur der voreingestellte Trocknungsgrad ausgewählt werden.

- Der Waschtrockner berechnet anhand der Füllmenge und des ausgewählten Trocknungsgrads die ungefähre Trockendauer.
- Stellen Sie sicher, dass der Wasserzulauf geöffnet ist und der Ablaufschlauch korrekt positioniert ist.



WARNUNG:

Keine abgestepperten/abgenähten Textilien (z.B. Decken, Anoraks etc.) und extrem empfindliche Wäschestücke im Gerät trocknen. Wenn tropfnasse Wäsche eingefüllt wird, die Beladung entsprechend verringern, um übermäßige Knitterbildung zu verhindern.

- Taste **START/PAUSE** drücken (im Display wird die geschätzte Resttrockenzeit angezeigt).

Das Gerät berechnet die Zeit bis zum Ende des ausgewählten Programms zunächst auf der Basis einer Standardbeladung. Während des Trockenvorgangs korrigiert das Gerät die Zeit je nach Menge und Art des eingefüllten Wäschepostens.

Während der Trocknungsphase beschleunigt die Trommel die Drehgeschwindigkeit, um den Wäscheposten gleichmäßiger zu verteilen und die Trocknungsleistung zu optimieren.

Für den korrekten Betrieb des Gerätes, ist es besser, die Trocknungsphase nicht zu unterbrechen, außer wenn es dringend notwendig ist.

AUTOMATISCHES WASCHEN/TROCKNEN

Bei Überschreitung der angegebenen max. Füllmengen in den Trockenprogrammen wird die Wäsche ggf. ungleichmäßig oder nicht komplett getrocknet.

Soll nach dem Waschen automatisch ein Trockengang starten, wählen Sie einfach den gewünschten Waschgang, stellen mit der Taste **TROCKENPROGRAMME** den gewünschten Trocknungsgrad ein und starten diesen Waschgang. Am Ende des Waschprogramms läuft automatisch der eingestellte Trockenvorgang an (siehe Kapitel "**TROCKENPROGRAMME**").

11. PROBLEMLÖSUNGEN UND GARANTIE

Wenn Sie der Meinung sind, das Gerät würde nicht korrekt funktionieren, dann finden Sie in der beigelegten Kurzanleitung einige praktische Tipps, wie die häufigsten Probleme zu beheben sind.

FEHLER-BERICHT

- **Geräte mit Display:** die Störung wird durch den Buchstaben E zusammen mit einer Nummer angezeigt (Beispiel: Error 2 = E2)
- **Geräte ohne Display:** die Störung wird angezeigt, indem die LED so häufig blinken, wie es dem Fehlercode entspricht, gefolgt von einer Pause von 5 Sekunden (Beispiel: Error 2 = 2 x Blinken - Pause - 2 x Blinken - usw...)

DE

Fehleranzeige	Mögliche Ursachen und praktische Lösungen
E2 (mit Display) 2 x Blinken der LED (ohne Display)	Das Gerät erhält kein Wasser.
	Stellen Sie sicher, dass der Wasserhahn geöffnet ist.
	Stellen Sie sicher, dass der Schlauch für den Wasserzulauf nicht geknickt oder eingeklemmt ist.
	Wasser-Anschlüsse nicht in der korrekten Höhe (s. unter Installation)
	Wasserhahn des Wasserzulaufs schliessen, am Gerät aufschrauben und prüfen, ob der "Sandfilter" sauber ist und nicht verstopft.
Vergewissern Sie sich, dass der Filter nicht verstopft ist und dass sich keine Fremdkörper im Filterabteil befinden, die den Wasserfluss behindern können.	
E3 (mit Display) 3 x Blinken der LED (ohne Display)	Wasser in der Waschmaschine läuft nicht ab.
	Vergewissern Sie sich, dass der Filter nicht verstopft ist und dass sich keine Fremdkörper im Filterabteil befinden, die den Wasserfluss behindern können.
	Stellen Sie sicher, dass der Schlauch nicht geknickt, oder eingeklemmt ist.
	Vergewissern Sie sich, dass die Abflüsse im Haus nicht verstopft sind und Wasser ohne Probleme ablaufen kann. Prüfen Sie, ob das Wasser im Waschbecken abläuft.
E4 (mit Display) 4 x Blinken der LED (ohne Display)	Es gibt zu viel Schaum und/oder Wasser.
	Überprüfen Sie, ob Sie eventuell zuviel Waschmittel benutzt haben oder ein für Waschmaschinen ungeeignetes Waschmittel.
E7 (mit Display) 7 x Blinken der LED (ohne Display)	Probleme mit der Tür.
	Stellen Sie sicher, dass die Tür richtig geschlossen ist. Stellen Sie sicher, daß keine Wäsche im Gerät das Schließen der Tür behindert.
Alle anderen Codes	Falls die Tür sich nicht öffnen lässt, das Gerät ausschalten, den Stecker aus der Steckdose ziehen, 2-3 Minuten warten und die Tür noch einmal öffnen.
	Schalten Sie das Gerät aus und ziehen Sie den Stecker aus der Steckdose. Schalten Sie das Gerät wieder ein und starten Sie ein Programm. Wenn der Fehler erneut auftritt, wenden Sie sich bitte an ein autorisiertes Kunden-Service-Center.

SONSTIGE AUFFÄLLIGKEITEN

Problem	Mögliche Ursachen und praktische Lösungen
Die Waschmaschine geht nicht/startet nicht.	Stellen Sie sicher, dass das Gerät an einer funktionierenden Steckdose angeschlossen ist.
	Stellen Sie sicher, dass das Gerät eingeschaltet ist.
	Stellen Sie sicher, dass die Steckdose funktioniert, und testen Sie das mit einem anderen Gerät (eine Lampe)
	Es kann sein, dass die Tür nicht korrekt geschlossen ist: öffnen und schließen Sie es noch einmal.
	Überprüfen Sie, ob das gewünschte Programm richtig gewählt und die Start-Taste gedrückt ist.
Stellen Sie sicher, dass sich das Gerät nicht im Pause-Modus befindet.	
Wasser ist auf den Boden in der Nähe Waschmaschine ausgelaufen.	Dies kann an einem Leck in der Dichtung zwischen Wasserhahn und Schlauch liegen; in diesem Fall die Dichtung erneuern und alles gut festziehen.
	Stellen Sie sicher, dass der Filter richtig geschlossen ist.
Die Trommel der Waschmaschine dreht sich nicht.	Falls die Wäsche nicht optimal in die Maschine geladen wurde, kann folgendes passieren:
	<ul style="list-style-type: none"> • Es wird versucht, das Gewicht auszubalancieren, und dadurch verlangsamt sich die Umdrehungszahl. • Drehzahl der Trommel wird langsamer, um Vibrationen und Lärm zu verringern. • Trommel schaltet sich ab, um die Waschmaschine zu schützen.
	Stellen Sie sicher, dass die Wäsche gleichmäßig verteilt ist. Falls dies nicht so ist, entwirren Sie die Wäsche, füllen Sie die Maschine erneut und starten Sie das Programm noch einmal.
	Dies könnte daran liegen, dass das Wasser noch nicht komplett eingelaufen ist: warten Sie ein paar Minuten. Falls dies Problem sich nicht beheben läßt, schauen Sie unter Abschnitt Fehler 3.
	Einige Modelle verfügen über eine Funktion "Nicht schleudern": stellen Sie sicher, dass diese nicht aktiviert ist.
	Stellen Sie sicher, dass nichts aktiviert ist, was das Schleudern beeinträchtigt.
	Zu viel Waschmittel könnte den Beginn des Schleuderorgans verzögern.
Während des Schleuderns hört man starke Vibrationen / Geräusche.	Eventuell steht die Waschmaschine nicht vollständig eben: falls notwendig, die FüÙe einstellen, wie in der Anleitung beschrieben.
	Stellen Sie sicher, dass Befestigungsschrauben, Gummistopfen und Schlauchverlängerungen für den Transport entfernt wurden.
	Stellen Sie sicher, daß keine Fremdkörper in die Trommel (Münzen, Scharniere, Knöpfe, usw...) gelangen.

Die Standard-Garantie des Herstellers umfasst Fehler, welche durch elektrische oder mechanische Fehler des Produktes verursacht wurden, als Handlung oder Unterlassung des Herstellers. Falls ein Fehler durch Faktoren außerhalb des gelieferten Produktes verursacht wurde, durch Fehlbedienung oder als Resultat einer nicht beachteten Gebrauchsanleitung, kann eine Gebühr erhoben werden.

Abgesehen von der Ersatzteilliste auf unserer Website dürfen Sie das Gerät unter keinen Umständen selbst reparieren oder versuchen zu reparieren oder das Gerät von unerfahrenen und/oder unqualifizierten Personen reparieren lassen. Reparaturen, die von unerfahrenen und/oder unqualifizierten Personen durchgeführt werden, können zu Verletzungen oder schwerwiegenden Fehlfunktionen des Geräts sowie zu Sachschäden führen. Es ist ratsam, sich an unsere autorisierten technischen Kundendienstzentren zu wenden.

Wir empfehlen Ihnen, stets Original-Ersatzteile zu verwenden, die Sie bei unserem Kundendienst für einen Zeitraum von mindestens **10 Jahren** ab dem Inverkehrbringen des Geräts im Europäischen Wirtschaftsraum erhalten können.



WARNUNG:

Der Hersteller haftet nicht für Schäden an Sachen und Personen und/oder für Sicherheitsmängel, die durch Reparaturen entstehen, die nicht von einem autorisierten technischen Kundendienst oder einem vom Hersteller autorisierten Dienstleister gemäß den Unternehmensrichtlinien für die Reparatur und Wartung seiner Produkte durchgeführt wurden. Schäden, die durch nicht autorisiertes Personal während eines Reparaturversuchs am Produkt verursacht werden, fallen nicht unter die herkömmliche Garantie.

Garantie

Die Garantiezeit des Gerätes entspricht den jeweiligen gesetzlichen Vorschriften. Nähere Angaben zu Art und Umfang der Garantiebedingungen finden Sie im Garantieheft. Bitte das Original der Kaufrechnung für die Garantieersatzansprüche aufbewahren, um diese im Bedarfsfall unserem Werkkundendienst vorzulegen. Ohne diese Nachweise können wir und unser Werkkundendienst den Anspruch nicht anerkennen.

Unsere Servicekontakte (Telefonnummern und Webadressen) nach Land sind auf dem Garantiezertifikat, das dem Produkt beiliegt, verfügbar.

Mit der Anbringung des -Zeichens am Gerät zeigen wir an, dass wir sämtliche für dieses Produkt geltenden und notwendigen europäischen Sicherheits-, Gesundheits- und Umweltstandards einhalten und hierfür haftbar sind.

Wir schließen die Haftung für alle evtl. Druckfehler aus. Kleinere Änderungen und technische Weiterentwicklungen im Detail vorbehalten.

Ab dem 1. März 2021 sind die Energie- und Umweltinformationen im Zusammenhang mit der Energiekennzeichnung von Haushaltsgeräten und die Spezifikationen für deren Ökodesign in Europa in der Produktdatenbank (EPREL) unter folgendem Link <https://eprel.ec.europa.eu/> oder über den QR-Code auf dem Energieetikett abrufbar.

Gracias por haber elegido este producto. Estamos orgullosos de ofrecer el producto ideal para ti y la mejor gama completa de electrodomésticos para tu rutina diaria.

Lea atentamente este manual de instrucciones para aprender a usar la lavadora de manera correcta y segura y para obtener consejos útiles acerca de su mantenimiento.



Antes de usar su nueva lavadora, lea atentamente este manual de instrucciones para optimizar su funcionamiento. Guarde el manual en buen estado para otros usuarios que pudieran necesitarlo más adelante.

Todos los productos están identificados con un único código o número de serie de 16 caracteres, que figura en una etiqueta adherida al aparato (puerta de carga) o en el sobre que se encuentra dentro de la lavadora. El código es una especie de documento de identidad, necesario para registrar el producto y para solicitar la asistencia del Servicio de Atención al Cliente.

Normas ambientales



Este dispositivo tiene el distintivo de la directiva europea 2012/19/UE sobre Residuos de Aparatos Eléctricos y Electrónicos (RAEE).

Los RAEE contienen tanto sustancias contaminantes (que pueden repercutir negativamente en el medio ambiente) como componentes básicos (que pueden reutilizarse). Es importante que los RAEE se sometan a tratamientos específicos con el objeto de extraer y eliminar, de forma adecuada, todos los agentes contaminantes. Igual de importante es recuperar y reciclar todo el material posible.

La gente puede desempeñar una función importante a la hora de asegurarse de que los RAEE no se convierten en un problema medioambiental; es crucial seguir algunas normas básicas:

- Los RAEE no han de tratarse como residuos domésticos.
- Los RAEE han de depositarse en los puntos de recogida habilitados para ello que gestiona el ayuntamiento o empresas contratadas para ello. En muchos países se ofrece la posibilidad de recogida a domicilio de los RAEE de mayor volumen.

En muchos países, cuando la gente compra un nuevo dispositivo, el antiguo se puede entregar al vendedor, quien lo recoge de forma gratuita (un dispositivo antiguo por cada dispositivo adquirido) siempre que el equipo entregado sea similar y disponga de las mismas funciones que el adquirido.

Índice

- 1. NORMAS DE SEGURIDAD**
- 2. INSTALACIÓN**
- 3. CUBETA PARA DETERGENTE**
- 4. CONSEJOS PRÁCTICOS**
- 5. LIMPIEZA Y MANTENIMIENTO**
- 6. APERTURA DE EMERGENCIA DE LA PUERTA DE CARGA**
- 7. CONTROL REMOTO (Wi-Fi)**
- 8. GUÍA RÁPIDA**
- 9. CONTROLES Y PROGRAMAS**
- 10. CICLO DE SECADO**
- 11. DIAGNÓSTICO DE AVERÍAS Y GARANTÍA**

1. NORMAS DE SEGURIDAD

- Este producto es exclusivamente para uso doméstico o similar:
 - zona de cocina para el personal de tiendas, oficinas y otros entornos laborales;
 - granjas;
 - pasajeros de hoteles, moteles u otros entornos residenciales;
 - hostales (B&B).

No se recomienda el uso de este producto con fines diferentes del doméstico o similar, por ejemplo, con fines comerciales o profesionales. El empleo de la lavadora con fines no recomendados puede reducir la vida útil del artefacto e invalidar la garantía. Todos los daños, averías o pérdidas ocasionados por un uso diferente del doméstico o similar (aunque ese uso se realice en un entorno doméstico) no serán reconocidos por el fabricante en la medida en que lo permita la ley.

- Este electrodoméstico puede ser utilizado por niños mayores de 8 años y por personas con capacidades físicas, sensoriales o mentales limitadas o que carezcan de la experiencia y el conocimiento necesarios, siempre y cuando estén supervisadas por una persona encargada de velar por su seguridad o hayan sido instruidas

en su utilización de manera segura.

Los niños no deben jugar con el electrodoméstico. Los niños no deben ocuparse del mantenimiento ni de la limpieza del electrodoméstico, salvo que estén supervisados una persona encargada de velar por su seguridad.

- Vigile a los niños de manera que se asegure que no juegan con el aparato.
- Los niños menores de 3 años se deben mantener lejos a menos que estén supervisados de forma continua.
- Si el cable de alimentación está dañado, deberá ser reemplazado por un cable o conjunto especial disponible a través del fabricante o su servicio técnico.
- Sólo deben emplearse las mangueras de suministro de agua proporcionadas con el electrodoméstico. No reutilizar mangueras de lavadoras antiguas.
- La presión de agua debe estar entre 0,1 MPa y 1 MPa.
- Ninguna alfombrilla debe obstruir las rejillas de ventilación situadas en la base de la lavadora.
- La parte final del ciclo de la lavadora-secadora se realiza sin calor (ciclo de enfriado) con el objeto de que los tejidos recuperen una temperatura que evite que se dañen.



ATENCIÓN:

No detenga la lavadora-secadora antes de que finalice el ciclo de secado salvo que vaya a sacar todas las prendas de inmediato y a tenderlas para que el calor se disipe.

- Una vez instalado el electrodoméstico, se debe poder acceder fácilmente al enchufe.
- La lavadora-secadora no se puede colocar detrás de puertas cerradas con llave, puertas correderas o puertas cuya bisagra se encuentre en el lado contrario al de la lavadora-secadora de forma que impida la apertura total de la puerta de la lavadora-secadora.
- La capacidad máxima de colada seca depende del modelo usado (ver panel de control).
- En esta lavadora-secadora no se pueden utilizar productos químicos industriales de limpieza.
- Hay que lavar las prendas antes de proceder a su secado.
- Las prendas que contengan manchas de aceite de cocina, acetona, alcohol, gasolina, queroseno, quitamanchas, aguarrás, cera y quita-cera han de lavarse en agua caliente con extra de detergente antes de secarlas en la lavadora-secadora.
- Piezas lavables tales como gomaespuma (látex), cortinas de ducha, impermeables, artículos engomados y prendas o almohadas con látex no deberían secarse en la lavadora-secadora.
- Los suavizantes o productos similares han de utilizarse como se especifique en las instrucciones de los mismos.
- Los artículos que contienen hidrocarburos pueden incendiarse de forma espontánea, especialmente cuando están expuestos a fuentes de calor elevado como la que se genera dentro de la lavadora-secadora. Los artículos aumentan de temperatura, lo que provoca una oxidación de los hidrocarburos, oxidación que a su vez genera más calor todavía. Si el calor no tiene una vía de escape puede que los artículos con hidrocarburos se calienten tanto que combustionen. Si este tipo de artículos se apilan, amontonan o se ponen todos juntos no dejan que el calor se disipe y ello puede hacer que combustionen.
- Si es inevitable utilizar la secadora con tejidos que contengan aceite vegetal o de girasol o que contengan residuos de productos capilares, ha de tener en cuenta primero han de lavarse en agua caliente con extra de detergente – esto reducirá los

riesgos que entrañan este tipo de tejidos, aunque no los eliminará.

- Retire todos los objetos de los bolsillos, como por ejemplo mecheros y cerillas.
- Para consultar la ficha del producto, visitar la web del fabricante.

Conexiones eléctricas e instrucciones de seguridad

- Los detalles técnicos (suministro de corriente y entrada de alimentación) están indicados en la placa de características del producto.
- Asegúrate de que el Sistema eléctrico dispone de conexión de tierra, de que cumple con los requisitos legales y de que la toma de corriente es compatible con el enchufe. También puede pedir asistencia profesional cualificada.
- Se recomienda evitar el uso de transformadores, adaptadores, múltiples enchufes o alargadores.



ATENCIÓN:

El dispositivo no debe ser alimentado por un dispositivo de conmutación externo, como un temporizador, o conectado a un circuito que se enciende y apaga regularmente.

- Desenchufar la lavadora y cerrar el grifo del agua antes de proceder a su limpieza o a cualquier operación de mantenimiento.
- No desenchufar la lavadora tirando del cable de alimentación ni del aparato.
- Asegurarse de que no quede agua residual en el tambor antes de abrir la puerta de carga.



ATENCIÓN:

el agua puede alcanzar temperaturas muy elevadas durante el ciclo de lavado.

- No instalar la lavadora en el exterior, ni exponerla a la lluvia, a los rayos del sol, o a otros factores ambientales.
- Para transportar la lavadora, no levantarla sosteniéndola de los mandos ni de la cubeta del detergente y no apoyarla sobre la puerta de carga. Para levantar la lavadora, se recomienda la colaboración de al menos dos personas.
- En caso de fallo o mal funcionamiento, apagar la lavadora, cerrar el grifo del agua y no intentar repararla. Llamar de inmediato al Servicio de Atención al Cliente y utilizar sólo piezas de recambio originales. El incumplimiento de estas instrucciones puede afectar la seguridad del aparato.

2. INSTALACIÓN

- Extraer los **2** o **4** tornillos (**A**) que se encuentran en la parte posterior de la lavadora y quitar los dos **2** o **4** seguros de transporte (**B**), tal y como se muestra en la **figura 1**.
- Obstruir los **2** o **4** orificios que quedan tras retirar los tornillos con los tapones que se encuentran en el sobre que contiene las instrucciones.
- Para lavadoras **de encastre**, extraer los **3** o **4** tornillos (**A**) y los **3** o **4** seguros de transporte (**B**).
- En ciertos modelos, **1** o **más** seguros de transporte pueden caer dentro de la lavadora. Para quitarlos, inclinar el aparato hacia delante de modo de poder cogerlos. Obstruir los orificios que quedan tras retirar los tornillos con los tapones que se encuentran en el sobre.



ATENCIÓN:
los niños no deben jugar con los materiales de embalaje.

- Coloque la lámina de plástico ondulada, que se encuentra en la parte superior del aparato durante el proceso de desembalaje*, en la base del aparato como se muestra en la **figura 2** (según el modelo, consulte la versión **A**, **B** o **C**).

* En algunos modelos no se suministra la lámina de plástico ondulada.

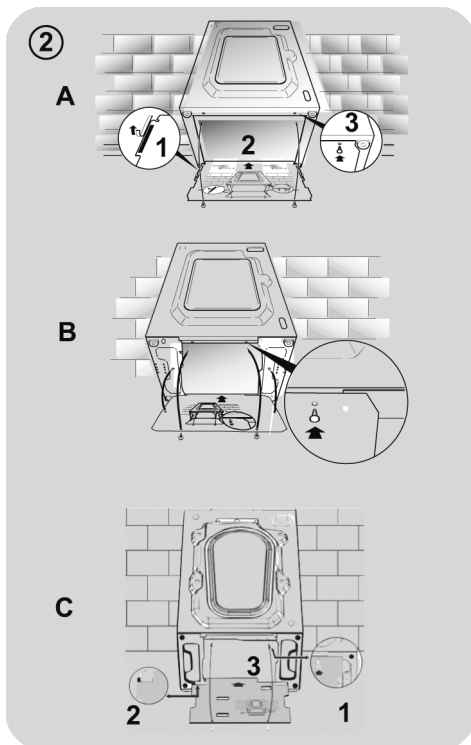
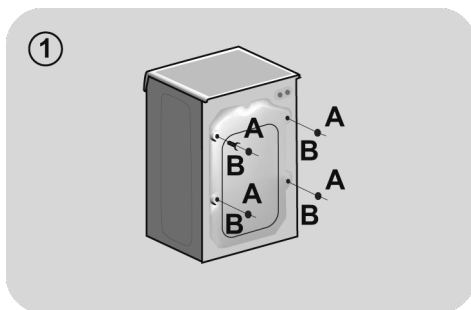

ES

Conexión a la red de agua

- Conectar la manguera de agua al grifo (fig. 3), empleando únicamente la manguera suministrada con el electrodoméstico (no reutilizar mangueras antiguas).

- **ALGUNOS MODELOS** tienen una o más de las siguientes características:

- **Conexiones HOT&COLD para agua fría y caliente (fig. 4):** Favorecen el ahorro de energía.

Conectar el tubo gris al grifo del agua fría ❄️ y el rojo, al del agua caliente. El electrodoméstico se puede conectar sólo al grifo del agua fría, en cuyo caso se retrasará el inicio de algunos programas.

- **AQUASTOP (fig. 5):** Un dispositivo situado en el tubo de alimentación impide la entrada de agua si el tubo está deteriorado. En caso de avería, aparece una marca de color rojo en la ventana "A", que indica que debe reemplazarse el tubo. Para extraer la tuerca, presionar el dispositivo de bloqueo unidireccional "B".

- **AQUAPROTECT – TUBO DE ALIMENTACIÓN CON PROTECCIÓN (fig. 6):** Si el tubo principal "A" pierde agua, el depósito transparente "B" contiene agua que permite que se complete el ciclo de lavado. Al finalizar el ciclo, solicitar al Servicio de Atención al Cliente el reemplazo del tubo de entrada de agua.

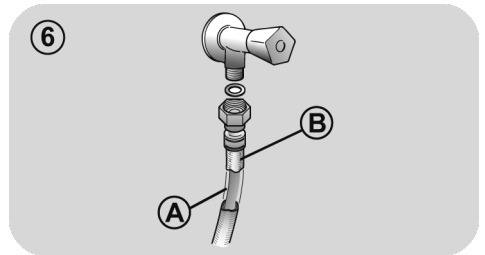
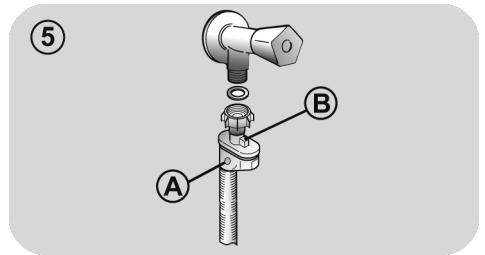
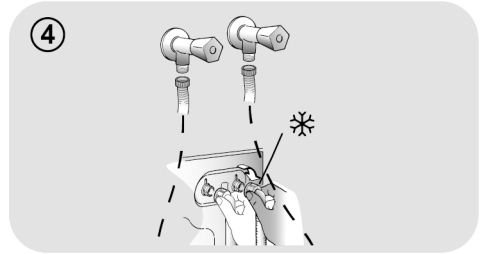
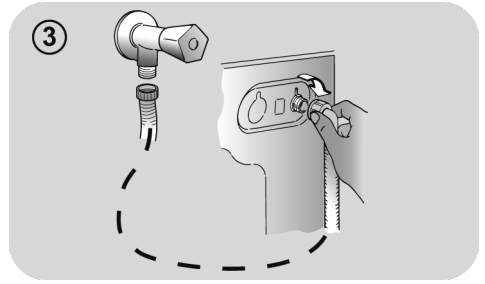

Instalación

- La lavadora debe quedar cerca de la pared en su parte posterior, evitando que el tubo quede doblado o deformado. Ubicar el tubo de descarga en el fregadero o, preferentemente, conectarlo al desagüe de la pared a 50 cm de altura como mínimo, con un diámetro mayor que el tubo de la lavadora (**fig. 7**).
- Nivelar el electrodoméstico ajustando las patas **fig. 8**:
 - a. girar la tuerca en el sentido de las agujas del reloj para extraer el tornillo;
 - b. girar la pata regulable hasta que toque el suelo;
 - c. bloquear el movimiento de la pata insertando la tuerca hasta que toque la parte inferior de la lavadora.
- Enchufar el aparato.

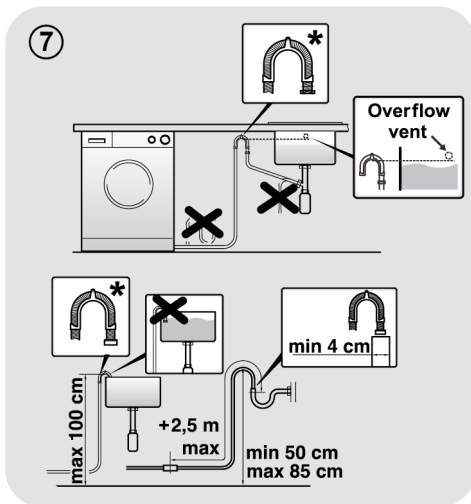

⚠ ATENCIÓN:

si es necesario reemplazar el cable de alimentación, solicitar la asistencia del Servicio de Atención al Cliente.

Los fallos de instalación no están cubiertos por la garantía del fabricante.

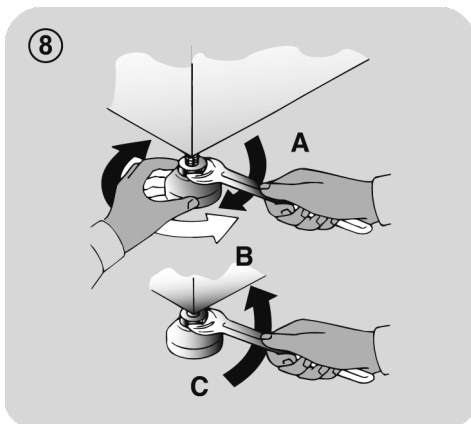

ES

3. CUBETA PARA DETERGENTE

La cubeta se divide en tres compartimentos (fig. 9):

- **compartimento "1"**: detergente para el prelavado;
- **compartimento "2"**: otros productos líquidos como suavizantes, almidón, fragancias, etc;

ATENCIÓN:

sólo deben emplearse productos líquidos. La lavadora está configurada para dosificar automáticamente los productos durante el último aclarado.

- **compartimento "2"**: detergente para el lavado.

CON ALGUNOS MODELOS se suministra una **pieza especial para el detergente líquido** (fig. 10). Si se desea usar detergente líquido, ubicar la pieza especial en el **compartimento "2"**. De ese modo, el detergente líquido pasará al tambor en el momento adecuado del ciclo de lavado. La pieza especial puede emplearse para la lejía cuando se selecciona el programa de aclarado.

ATENCIÓN:

Algunos detergentes no están diseñados para ser usados en el cajón dispensador, pero pueden ser empleados con su propio dispensador e introducirlo directamente en el tambor.

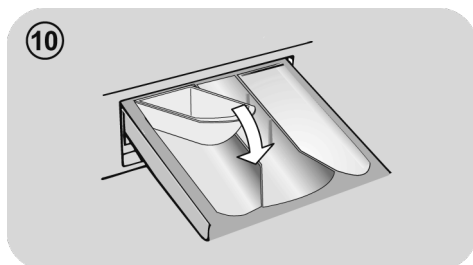
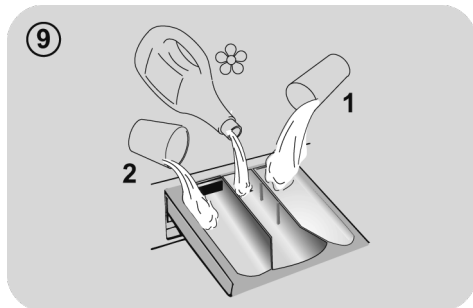

ALGUNOS MODELOS cuentan con un sistema de dosificación automática, que lleva a cabo una dosificación precisa del detergente y del suavizante. En este caso, para más detalles consúltese la sección específica en el capítulo **CONTROLES Y PROGRAMAS**.

4. CONSEJOS PRÁCTICOS

Consejos para colocar la ropa en la lavadora

Al clasificar las prendas, asegurarse de:

- quitar objetos metálicos como broches, ganchos, monedas, etc.;
- abotonar fundas, cerrar cremalleras, ajustar cinturones y cintas;
- retirar enganches de las cortinas;
- leer las instrucciones de lavado de cada prenda;
- tratar previamente las manchas difíciles con productos especiales.

● Al lavar alfombras, mantas o prendas pesadas, se recomienda desactivar la función de centrifugado.

● Para lavar lana, asegúrate de que la prenda puede ser lavada a máquina. Verifica la etiqueta de la prenda.

● Entre lavados, deje la puerta del electrodoméstico ligeramente abierta para evitar la posible formación de malos olores en su interior.

Consejos prácticos para reducir el consumo

Cómo reducir el consumo y no perjudicar el medio ambiente al utilizar el electrodoméstico.

● Cargue el electrodoméstico hasta su máxima capacidad en función del programa elegido (consulte la tabla de programas), de este modo podrá REDUCIR EL CONSUMO de agua y energía.

● El ruido y la humedad residual en la colada dependerán de las revoluciones durante el centrifugado: a mayor número de revoluciones, más elevado será el nivel de ruido y menor la humedad residual en la colada.

● Los programas más eficientes en términos de uso combinado de agua y energía suelen ser los más largos a las temperaturas más bajas.

Cargar al máximo la lavadora

● Para ahorrar energía, detergente y tiempo, se recomienda cargar al máximo la lavadora. Es posible ahorrar hasta un 50% de energía con una única colada de carga llena, en lugar de dos coladas a media carga.

¿Cuándo es necesario el prelavado?

● ¡Sólo cuando las prendas están muy sucias! Cuando la ropa tiene una suciedad normal, es posible ahorrar entre un 5% y un 15% de energía si no se utiliza la función de prelavado.

¿Es necesario lavar a altas temperaturas?

● Si se emplea un quitamanchas o se sumergen las prendas manchadas antes de lavarlas en la lavadora, se reduce la necesidad de seleccionar un programa de lavado de alta temperatura. Seleccionando un programa de lavado de baja temperatura se puede ahorrar energía.

Antes de utilizar un programa de secado (LAVASECADORAS)

● AHORRE energía y tiempo seleccionando una velocidad de centrifugado elevada para reducir el contenido de agua en la colada antes de utilizar un programa de secado.

Dosificación del detergente

A continuación, se incluye una **guía breve** con sugerencias y consejos **sobre el uso del detergente**.

● Utilice solo detergentes aptos para los lavados en lavadora.

● Elija su detergente en función del tipo de tejido (algodón, tejidos delicados, tejidos sintéticos, lana, seda, etc.), el color, el tipo y el grado de suciedad y la temperatura de lavado del programa elegido.

Para utilizar la cantidad adecuada de detergente, suavizante y otros aditivos, siga detenidamente las instrucciones del fabricante: **utilizar correctamente el electrodoméstico con la dosis adecuada evitará el despilfarro y reducirá el impacto medioambiental.**

Para lavar ropa blanca muy sucia y obtener excelentes resultados, emplear programas para algodón con temperaturas de 60°C o superiores y un detergente en polvo normal con agentes blanqueadores.

Para temperaturas de lavado de 40°C a 60°C, se debe elegir un detergente apropiado para el tipo de género y el nivel de suciedad. Los detergentes en polvo normales dan excelentes resultados en el lavado de ropa muy sucia "blanca" o de colores resistentes, mientras que los detergentes en polvo para prendas de color son recomendables para el lavado de ropa de color con bajo nivel de suciedad.

Para temperaturas de lavado inferiores a 40°C, se recomienda emplear detergentes líquidos o adecuados para el lavado a bajas **temperaturas**.

Para el lavado de prendas de **lana o seda**, emplear sólo detergentes formulados especialmente para ese tipo de géneros.

- Un exceso de detergente producirá un exceso de espuma, lo cual evitará que el ciclo se desarrolle correctamente. También podría afectar a la calidad del lavado y del aclarado.

El uso de **detergentes ecológicos sin fosfatos** puede producir los siguientes efectos:

- **El agua de vaciado del aclarado es más turbia** debido a la presencia de zeolitos en suspensión, sin que resulte perjudicada la eficacia del aclarado.

- **Presencia de polvo blanco (zeolitos) en la ropa al finalizar el lavado**, que no se incrusta en el tejido ni altera los colores.

- **Presencia de espuma en el agua del último aclarado**, que no necesariamente es indicación de un aclarado deficiente.

- **Presencia de abundante espuma** debido a los tensoactivos aniónicos presentes en las formulaciones de los detergentes para lavadoras y que son difíciles de separar de la ropa.

Volver a aclarar la ropa en estos casos no conlleva ningún beneficio.

Si el problema persiste o sospechas de la existencia de una avería, contacta inmediatamente con el Servicio de Atención al Cliente autorizado.

5. LIMPIEZA Y MANTENIMIENTO

Un mantenimiento adecuado de su electrodoméstico puede prolongar su vida útil.

Limpieza exterior del electrodoméstico

- Desconecte el electrodoméstico de la red eléctrica.
- Limpie las superficies externas del electrodoméstico con un paño húmedo y **EVITE EL USO DE PRODUCTOS ABRASIVOS, ALCOHOL Y/O DISOLVENTES.**

Limpieza de la cubeta para el detergente

- Se recomienda limpiar periódicamente el cajetín del detergente para evitar que se acumulen residuos de detergente y de aditivos.
- Retire el cajetín con movimientos suaves pero firmes.
- Lave el cajetín bajo un grifo de agua y vuelva a colocarlo en su lugar.

PARA LOS MODELOS CON SISTEMA AUTOMÁTICO DE DOSIFICACIÓN DE DETERGENTE Y SUAVIZANTE LÍQUIDOS:

Antes de proceder a efectuar la limpieza, todos los compartimentos deben estar vacíos.

- Saque el cajón por completo presionando el botón de desenganche, **prestando atención al eventual derrame de residuos de detergente.**

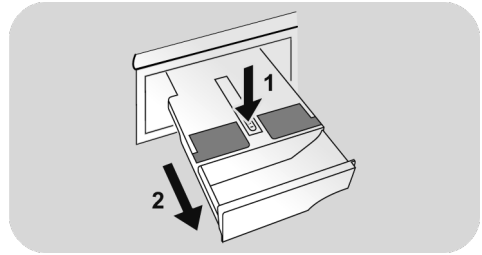

- Llene el cajetín con agua caliente.

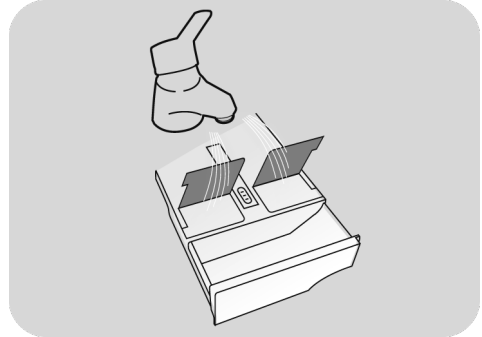

- Sacuda el cajetín de manera que el agua fluya en todos los compartimentos.

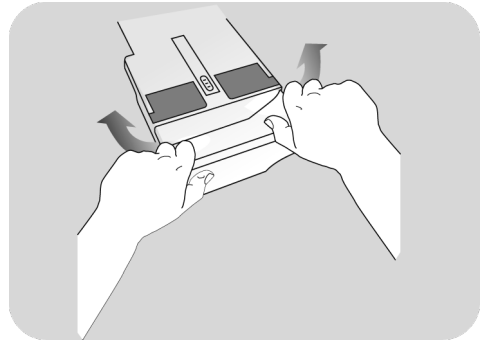

- Escurra toda el agua del cajetín y vuelva a ponerlo en su sitio en la lavadora.



ATENCIÓN:

NO utilice productos ácidos (por ejemplo vinagre) ni detergentes agresivos para limpiar el cajetín, esto para evitar dañar las juntas y/o las partes internas del electrodoméstico.

Limpie el filtro de la bomba

- El electrodoméstico tiene un filtro especial que atrapa residuos de mayor tamaño, como botones o monedas, que podrían atascar el sistema de drenaje (dependiendo del modelo, opte por la versión **A** o **B**).

Recomendamos revisar y limpiar el filtro de 5 a 6 veces al año.

- Desconecte el electrodoméstico de la red eléctrica.
- Antes de extraer el filtro, se recomienda colocar un paño absorbente en el suelo para evitar que se moje.
- Girar el filtro en sentido contrario al de las agujas del reloj hasta que se detenga en la posición vertical.
- Extraer el filtro, limpiarlo y volver a colocarlo girándolo en el sentido de las agujas del reloj.
- Para volver a colocar todo en su sitio, repetir los pasos previos siguiendo las instrucciones en sentido contrario.

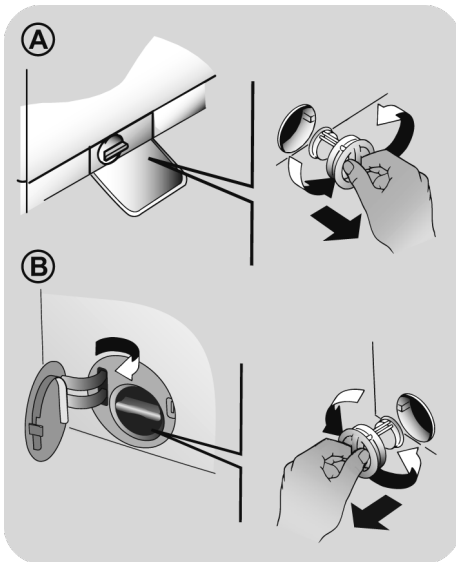

Recomendaciones para el traslado o para largos períodos de inactividad de la lavadora

- Si el electrodoméstico permanece instalado en una estancia sin sistema de calefacción durante largos periodos de tiempo, los tubos deben quedar totalmente vacíos de agua.
- Desconecte el electrodoméstico de la toma de corriente.
- Soltar el tubo de la abrazadera y colocar el extremo en un recipiente en el suelo para recoger toda el agua.
- Volver a asegurar el tubo de desagüe con la abrazadera una vez concluida la operación.

PARA LOS MODELOS CON SISTEMA AUTOMÁTICO DE DOSIFICACIÓN DE DETERGENTE Y SUAVIZANTE LÍQUIDOS:

si tuviera que inclinar o mover la lavadora, quite el cajón de detergente antes de continuar, manteniéndolo horizontal para evitar cualquier derrame.

6. APERTURA DE EMERGENCIA DE LA PUERTA DE CARGA

(Solo incluido en algunos modelos)

Si la puerta de la lavadora se bloqueara debido a un corte de suministro eléctrico (en caso de que el enchufe se desconectara antes de finalizar el ciclo, vuelva a enchufarlo y apague la lavadora para poder abrir la puerta) o como resultado de un fallo, la escotilla se puede abrir siguiendo el siguiente procedimiento de desbloqueo de emergencia:

1. Desconecte la lavadora de la toma de corriente.
2. Asegúrese de que el nivel de agua se encuentra por debajo de la escotilla antes de abrirla para evitar cualquier tipo de inundación. En caso contrario, drene el exceso de agua con la ayuda del tubo de drenaje y depositando el agua en un cubo.
3. Incline la lavadora (o suba la altura actuando sobre los pies) y quite el tornillo a la vista en el borde delantero inferior de la lavadora (**fig. 1**).
4. Inserte un destornillador o una herramienta parecida en el gancho a la vista. Haga palanca hacia abajo y al mismo tiempo abra la tapa como se muestra en la **figura 2**.
5. Al final del proceso acuérdesese de volver a poner el tornillo.

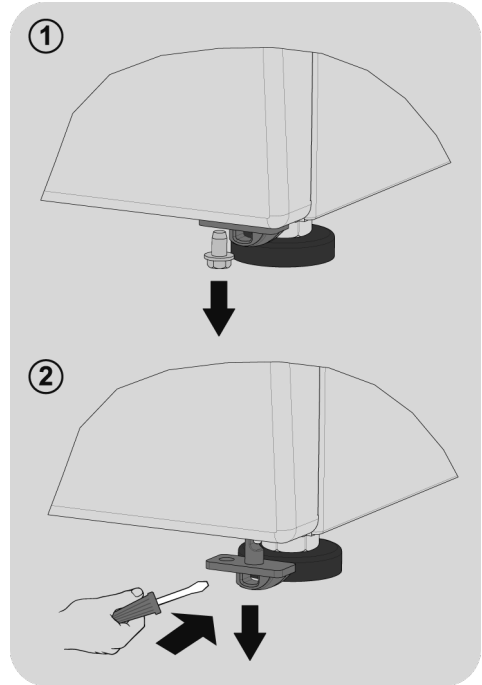

7. CONTROL REMOTO (WI-FI)

Este electrodoméstico está equipado con tecnología **Wi-Fi** que le permite controlarlo de forma remota a través de una app.

EMPAREJAMIENTO DE ELECTRODOMÉSTICOS (EN LA APLICACIÓN)

- Descarga la aplicación **hOn** en tu dispositivo encuadrando el siguiente código QR:



o desde el enlace:

go.haier-europe.com/download-app

La App está disponible para dispositivos tanto Android como iOS, así como para tablets y smartphones.

Para conocer todos los detalles de las funciones Wi-Fi, explore la App en modo DEMO.

La banda de frecuencia de la red Wi-Fi doméstica debe ser la de 2,4 GHz. No puedes configurar el electrodoméstico si tu red doméstica está configurada en la banda de 5 GHz.

- Abre la aplicación, crea un perfil de usuario (o inicia sesión si ya lo has creado anteriormente) y empareja el electrodoméstico siguiendo las instrucciones mostradas en la pantalla del dispositivo.

PARA ACTIVAR EL CONTROL REMOTO

- Compruebe que el enrutador esté encendido y conectado a Internet.
- Cargue la ropa, cierre la puerta y añada el detergente si fuera necesario.

- Gire el **SMART RING (mando de selección programas)** hasta la posición **CONTROL REMOTO (Wi-Fi)** : la puerta se bloqueará y los mandos en el panel de control se desactivarán.

- Empiece el ciclo utilizando la aplicación. Cuando se ha completado el ciclo, apague el electrodoméstico girando el **SMART RING** hasta la posición **OFF (APAGADO)** para desbloquear la puerta.

PARA DESACTIVAR EL CONTROL REMOTO

- Para salir del modo de **CONTROL REMOTO (Wi-Fi)** sin pasar por la posición de **OFF (APAGADO)**. Volverá a estar operativo el panel de control del electrodoméstico y, si el ciclo está en pausa, podrá abrir la puerta cuando se apague el piloto indicador de **PUERTA BLOQUEADA**.

Por razones de seguridad, en algunas fases del ciclo de lavado la puerta solo se puede abrir si el nivel del agua está por debajo de su borde inferior y si la temperatura es inferior a 45°C. Si se cumplen estas condiciones, espere a que se apague la luz de **PUERTA BLOQUEADA** antes de abrir la puerta.

- Con la puerta cerrada, gire el **SMART RING** hasta la posición **CONTROL REMOTO (Wi-Fi)** para controlar de nuevo el electrodoméstico utilizando la aplicación. Si hay un ciclo en curso, seguirá adelante.

8. GUÍA RÁPIDA

El aparato regula automáticamente el nivel de agua según el tipo de ropa y la carga. Este sistema reduce el consumo energético y el tiempo de lavado.

Selección de programas

- Enciende el aparato y selecciona el programa requerido.
- Modifica los ajustes de lavado si es necesario y selecciona las opciones requeridas.

SECAR (solo LAVASECADORAS)

Si desea que el ciclo de secado empiece automáticamente después del lavado, seleccione el programa de lavado requerido y seleccione el ciclo de secado. O también, puede finalizar el lavado y posteriormente, escoger el programa de secado.

- Pulse el botón de inicio del programa.
- El final del programa se indicará con un mensaje en la pantalla (en algunos modelos, todos los testigos se encenderán).
- Apaga el aparato.

Para distintos tipos de lavado, consultar la tabla de programas y seguir los pasos indicados.

Datos técnicos

Presión en el circuito hidráulico:

min 0,1 Mpa / max 1 Mpa

Revoluciones de centrifugado:

ver tarjeta de datos.

Potencia absorbida/ Amperios del fusible de la red/ Tension:

ver tarjeta de datos.

9. CONTROLES Y PROGRAMAS

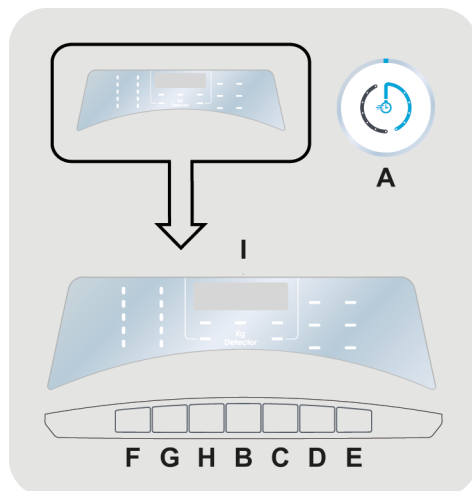

- A SMART RING (mando de selección programas)
- B Tecla INICIO/PAUSA
- C Tecla INICIO DIFERIDO
- D Tecla OPCIONES
- E Tecla SELECCIÓN DE SECADO
- F Tecla SELECCIÓN TEMPERATURA
- G Tecla SELECCIÓN CENTRIFUGADO
- H Tecla NIVEL DE SUCIEDAD/ SELECCIÓN DE PROGRAMA ALTERNATIVO/NIVEL DE VAPOR
- F+G BLOQUEO INFANTIL
- I Display digital

ATENCIÓN:

No toque las teclas al enchufar la clavija en la toma de corriente, ya que el aparato calibra los sistemas durante los primeros segundos: si se tocan las teclas, la máquina podría no funcionar correctamente. En tal caso, desenchufe el aparato y repita la operación.

SMART RING (corona de selección programas)

- Al girar el **SMART RING**, el electrodoméstico se enciende y en la pantalla se muestran la descripción y los parámetros del programa seleccionado.
- Al terminar el ciclo, acuérdesese de apagar el electrodoméstico girando el mando **SMART RING** hasta la posición **OFF (APAGADO)**, seguidamente desenchufe el electrodoméstico e interrumpa el suministro de agua.

Primer uso

- Configuración de idioma

- Después de enchufar el aparato a la red eléctrica y encenderlo, pulse el botón **"SELECCIÓN TEMPERATURA"** o **"SELECCIÓN CENTRIFUGADO"** para mostrar los idiomas disponibles.
- Seleccione el idioma deseado pulsando el botón **INICIO/PAUSA**.

- Cambiar de idioma

- Si desea cambiar el ajuste de idioma, tendrá que pulsar simultáneamente los botones de **"INICIO DIFERIDO"** y **"NIVEL DE SUCIEDAD"** durante unos **5 segundos**. En la pantalla se mostrará **ENGLISH** y se le dará la posibilidad de elegir otro idioma (pulsando las teclas **"SELECCIÓN TEMPERATURA"** o **"SELECCIÓN CENTRIFUGADO"**).
- Pulse el botón de **INICIO/PAUSA** para confirmar su elección.

Botón de INICIO/PAUSA

Cierre la puerta ANTES de pulsar el botón de INICIO/PAUSA.

- Para iniciar el ciclo seleccionado con los parámetros preconfigurados, pulse **INICIO/PAUSA**. Cuando el programa se esté ejecutando, la pantalla mostrará el tiempo restante.
- Además, si desea modificar el programa seleccionado, pulse los botones de opciones correspondientes, modifique los parámetros predeterminados y, seguidamente, pulse el botón de **INICIO/PAUSA** para empezar el ciclo.

Solo se podrán seleccionar las opciones compatibles con el programa ajustado.

- Tras encender el electrodoméstico, espere unos segundos para que se ponga en marcha el programa.

DURACIÓN DEL PROGRAMA

- Cuando se selecciona un programa, la pantalla mostrará automáticamente la duración del ciclo, el cual podrá variar en función de las opciones seleccionadas.
- Una vez iniciado el programa, se informará de manera permanente del tiempo restante hasta el final del lavado.
- El electrodoméstico calcula el tiempo hasta el final del programa seleccionado sobre la base de una carga estándar; durante el ciclo, la lavadora corrige el tiempo en función del tamaño y la composición de la carga.

FIN DE PROGRAMA

- Abrir la puerta después de visualizar la palabra **"FIN"** en la pantalla y se apague la luz de **PUERTA BLOQUEADA**.
- Al final del ciclo, apague la lavadora girando el mando **SMART RING** hasta la posición **OFF (APAGADO)**.

Al final del ciclo de lavado el **SMART RING** se tiene que colocar **SIEMPRE** en la posición de apagado **OFF**, de lo contrario no podrá seleccionar un nuevo ciclo de lavado.

PAUSAR LA LAVADORA

- Mientras se está ejecutando un ciclo, la máquina puede detenerse simplemente pulsando el botón **INICIO/PAUSA**.

Por razones de seguridad, en algunas fases del ciclo de lavado la puerta solo se puede abrir si el nivel del agua está por debajo de su borde inferior y si la temperatura es inferior a 45°C. Si se cumplen estas condiciones, espere a que se apague la luz de **PUERTA BLOQUEADA** antes de abrir la puerta.

- Vuelva a pulsar la tecla de **INICIO/PAUSA** para reanudar el programa desde la fase del ciclo en que fue interrumpido.

CANCELACIÓN DEL PROGRAMA AJUSTADO

- Para anular el programa, gire el mando **SMART RING** hasta la posición **OFF (APAGADO)**.
- Esperar hasta que la luz **PUERTA BLOQUEADA** se haya apagado antes de abrir la puerta.

Tecla INICIO DIFERIDO

- Esta opción le permite pre-programar el ciclo de lavado para iniciarlo con una posterioridad de hasta **24 horas**.
- Para diferir el inicio del ciclo:
 - Introduzca el programa deseado.
 - Pulse el botón una vez para activar el inicio diferido y luego vuelva a pulsarlo (o manténgalo presionado) para establecer el tiempo deseado. El tiempo

aumenta cada vez que se pulsa el botón hasta **24 horas**, momento en el que al volver a pulsar el botón se restablecerá el inicio diferido a cero.

- Confirme pulsando la tecla **INICIO/PAUSA**. La cuenta atrás comienza y cuando termina el programa se iniciará automáticamente.
- Puede anular el inicio diferido girando el mando **SMART RING** hasta la posición **OFF (APAGADO)**.

Si se produce una interrupción en la fuente de alimentación mientras el electrodoméstico está en funcionamiento, al restaurarse la alimentación, el electrodoméstico se reiniciará desde el comienzo de la fase en la que se encontraba cuando se produjo el corte.

Las siguientes opciones deben seleccionarse antes de pulsar el botón de **INICIO/PAUSA**.

Tecla OPCIONES

Esta tecla permite escoger entre **tres** opciones diferentes:

- PRELAVADO

- Esta opción le permite realizar un prelavado y es particularmente útil para cargas muy sucias (**se puede utilizar sólo en algunos programas, como se muestra en la tabla de programas**).

- Le recomendamos que utilice sólo el 20% de las cantidades recomendadas en el envase del detergente.

- ACLARADO EXTRA

- Esta opción permite añadir un aclarado al final del ciclo de lavado y está diseñado especialmente para las personas con pieles delicadas y sensibles, para las cuales el mínimo resto de detergente puede causarles irritación y alergia.

- Esta función también está recomendada para las prendas de niños en caso de suciedad extrema, en los que se usa mucho detergente, o para el lavado de toallas cuyas fibras en su mayoría tienden a retener el detergente.

- PLANCHADO FÁCIL

Esta tecla le permite minimizar las arrugas al máximo eliminando las vueltas intermedias o reduciendo la intensidad de las últimas vueltas.

Si escoges una opción que no es compatible con el programa seleccionado, el piloto correspondiente parpadeará primero y se apagará después.

Tecla SELECCIÓN DE SECADO

- **Ciclo automático de lavado/secado:** tras la selección del programa de lavado en función del tipo de ropa, se puede seleccionar un nivel de secado pulsando esta tecla. Al final del programa de lavado, el ciclo de secado seleccionado empezará automáticamente.

Si se selecciona un programa de lavado no compatible con el secado automático, esta función no estará activa.

Si se supera la carga de secado máxima indicada en la tabla de programas, es posible que la ropa no se seque correctamente.

- **Para realizar solo un ciclo de secado:** seleccione el programa de secado adaptado al tejido; pulsando esta tecla es posible seleccionar un grado de secado diferente del nivel por defecto (salvo para el programa de secado de lana).
- Para cancelar el ciclo **durante la fase de secado**, gire el **SMART RING** a la posición **OFF**.

En la pantalla se podrá leer **"FIN"** al final del programa y la luz de PUERTA BLOQUEADA se apagará, por lo que será posible abrir la puerta.

Tecla SELECCIÓN TEMPERATURA

- Esta tecla permite cambiar la temperatura de los ciclos de lavado.
- No se puede aumentar la temperatura por encima del máximo permitido para cada programa, para conservar los tejidos.
- Si deseas lavar con un programa frío, todos los indicadores deben estar desconectados.

Tecla SELECCIÓN CENTRIFUGADO

- Si pulsas esta tecla, es posible reducir la velocidad máxima, y si lo deseas, puedes cancelar el ciclo de centrifugado.
- Si la etiqueta no proporciona información específica, significa que se puede usar el centrifugado máximo previsto por el programa.

Para evitar dañar los tejidos, no es posible aumentar la velocidad por encima del máximo permitido para cada programa.

- Para reactivar el ciclo de centrifugado, pulsa la tecla hasta alcanzar la velocidad de centrifugado deseada.
- Es posible modificar la velocidad de centrifugado sin detener la lavadora.

Una cantidad excesiva de detergente puede provocar un exceso de espuma. Si el electrodoméstico detecta la presencia de una cantidad excesiva de espuma, puede descartar la fase de centrifugado, o extender la duración del programa y aumentar el consumo de agua.

La lavadora está equipada con un dispositivo electrónico que descarta el ciclo de centrifugado si la carga está desequilibrada. Esto reduce el ruido y la vibración en la lavadora, y prolonga la vida de la lavadora.

Tecla NIVEL DE SUCIEDAD/ SELECCIÓN DE PROGRAMA ALTERNATIVO/NIVEL DE VAPOR

Esta tecla se puede utilizar para seleccionar dos funciones diferentes, dependiendo del programa seleccionado:

- NIVEL DE SUCIEDAD

- Una vez se ha seleccionado el programa, el tiempo de lavado establecido para ese programa se mostrará automáticamente.
- Esta opción te permite escoger entre 3 niveles de intensidad de lavado, modificando la duración del programa, y dependiendo de la suciedad de las prendas (**solo pueden usarse en algunos programas tal y como se muestra en la tabla de programas**).

- SELECCIÓN DE PROGRAMA ALTERNATIVO

Cuando figura en el cuadro, esta opción permite seleccionar una alternativa respecto al programa preconfigurado (en el caso del programa **RÁPIDO (14'/30'/44')**, le permite escoger uno de los tres tiempos disponibles).

- NIVEL DE VAPOR

Después de seleccionar el programa **PLANCHADO FÁCIL PLUS**, puede utilizar este botón para elegir entre tres tratamientos de vapor de diferentes intensidades, diseñados para prendas

secas o húmedas y dependiendo del tipo de tejido:

- ALGODÓN (selección por defecto)

Este programa se utiliza para prendas de algodón. En los tejidos húmedos (por ejemplo, después del lavado), es adecuado para suavizar las arrugas después del centrifugado; en cambio, en los tejidos secos está diseñado para conseguir el nivel de humedad ideal para facilitar el planchado.

- SINTÉTICOS (pulsar el botón una vez)

Este programa se utiliza para prendas sintéticas. En los tejidos húmedos (por ejemplo, después del lavado), es adecuado para suavizar las arrugas después del centrifugado; en cambio, en los tejidos secos está diseñado para conseguir el nivel de humedad ideal para facilitar el planchado.

- DELICADOS (pulse el botón dos veces)

Con la ayuda del vapor, el ciclo refresca y suaviza las arrugas en las prendas después del uso. El programa consiste en una fase inicial en la que actúa el vapor y una fase final en la que se elimina el exceso de humedad para su uso inmediato. Este ciclo es adecuado para tejidos secos.

BLOQUEO INFANTIL

- Pulsando simultáneamente las teclas "**SELECCIÓN TEMPERATURA**" y "**SELECCIÓN CENTRIFUGADO**" durante **3 segundos**, la lavadora te permitirá bloquear las teclas. De esta forma, si pulsas accidentalmente alguna de las teclas en el display durante un ciclo, podrás evitar que se cambie el programa accidentalmente.
- El bloqueo de tecla se desactiva sencillamente pulsando ambas teclas de nuevo, o desconectando el electrodoméstico.

Display digital

El sistema de señalización de la pantalla le permite estar siempre informado acerca del estado de la máquina.

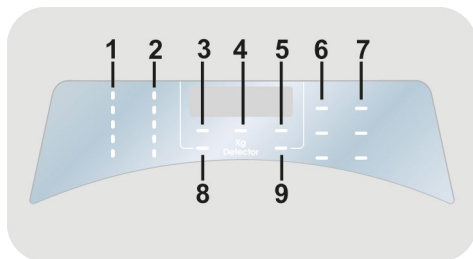

1) INDICADORES SELECCIÓN TEMPERATURA

Los indicadores muestran la temperatura de lavado del programa seleccionado que puede cambiarse (si está permitido) con la tecla correspondiente.

Si deseas lavar con un programa frío, todos los indicadores deben estar desconectados.

2) INDICADORES SELECCIÓN CENTRIFUGADO

Los indicadores muestran la velocidad de centrifugado del programa seleccionado que puede cambiarse o descartarse con la tecla correspondiente.

3) INDICADOR PUERTA BLOQUEADA

- El icono indica que la puerta está cerrada.

Cierre la escotilla ANTES de seleccionar INICIO/PAUSA.

- Cuando **INICIO/PAUSA** se presiona con la puerta cerrada, el indicador se parpadeará y luego de manera fija.

Si la puerta no está bien cerrada, la luz seguirá parpadearo durante unos 7 segundos, después de lo cual la orden de marcha se elimina automáticamente. En este caso, cierre la puerta de la manera adecuada y pulse la tecla INICIO/PAUSA.

- Esperar hasta que la luz **PUERTA BLOQUEADA** se haya apagado antes de abrir la puerta.

4) Kg Detector (esta función solo se activa con algunos programas)

- Durante los primeros minutos del ciclo, el indicador "**Kg Detector**" permanecerá encendido mientras el sensor inteligente obtendrá el peso de la ropa y ajustará el tiempo de ciclo, el agua y el consumo de electricidad en consecuencia.

- A través de cada fase de lavado "**Kg Detector**" permite monitorear la información sobre la carga de ropa en el tambor y en los primeros minutos de la colada él:

- Ajusta la cantidad de agua necesaria;

- Determina la duración del ciclo;

- Control de los aclarados en función del tipo de tejido a seleccionado para ser lavado;

- Ajusta el ritmo de rotación del tambor para el tipo de tejido que se lava;

- Reconoce la presencia de espuma, aumentando, si es necesario, la cantidad de agua durante el aclarado;

- Ajusta la velocidad de centrifugado de acuerdo a la carga, evitando así cualquier desequilibrio.

5) INDICADOR BLOQUEO DE TECLA

El indicador muestra que las teclas están bloqueadas.

6) INDICADORES OPCIONES

Los indicadores muestran la opción que se puede seleccionar mediante el botón correspondiente.

7) INDICADORES SELECCIÓN DE SECADO

Los indicadores muestran el grado de secado que puede ser seleccionado con el botón pertinente:

Programas de secado automático



EXTRA SECO

(adecuado para toallas, albornoces y cargas voluminosas).



LISTO PARA PLANCHAR

(deja la colada preparada para el planchado).



LISTO PARA GUARDAR

(para prendas que se cuelgan sin planchar).

8) INDICADOR NIVEL DE SUCIEDAD

La luz indicadora muestra la selección de la opción relevante.

9) INDICADOR Wi-Fi

● En los modelos equipados con Wi-Fi, indica el estado de la conexión. Puede presentar los estados siguientes:

- **FIJO**: control remoto activado.
- **PARPADEA LENTAMENTE**: control remoto desactivado.
- **PARPADEA RÁPIDAMENTE DURANTE 3 SEGUNDOS Y, SEGUIDAMENTE, SE APAGA**: el electrodoméstico no puede conectarse a la red Wi-Fi doméstica o todavía no se ha emparejado con la aplicación.
- **PARPADEA LENTAMENTE 3 VECES Y SE APAGA DURANTE 2 SEGUNDOS**: restablecimiento de la red Wi-Fi (durante el emparejamiento con la aplicación).
- **SE ENCIENDE DURANTE 1 SEGUNDO Y SE APAGA DURANTE 3 SEGUNDOS**: la puerta está abierta. El control remoto no se puede activar.

Tabla de programas

PROGRAMA		kg (MAX.) *												°C	1)		
		(ver panel de control)													(MAX.)	2	1
		6+4kg	7+4kg	8+5kg	9+5kg	9+6kg	10+6kg	10+7kg	12+9kg	13+8kg	14+9kg						
	■	SPECIAL 39'		6	7	8	9	9	10	10	12	13	14	40°	●	●	
		PLANCHADO FÁCIL PLUS		1,5	1,5	1,5	1,5	1,5	1,5	1,5	1,5	1,5	1,5	-			
	3)	COLOR Y MIXTOS		6	7	8	9	9	10	10	12	13	14	40°	●	●	
	■	ALGODÓN PERFECTO 59'		3	3,5	4	4,5	4,5	5	5	6	6,5	7	40°	●	●	
	3)	14'		1	1	1,5	1,5	1,5	1,5	1,5	2	2	2	40°	●	●	
		RÁPIDO 30'		2	2,5	2,5	2,5	2,5	2,5	2,5	3	3	3	40°	●	●	
	■	44'		3	3,5	3,5	3,5	3,5	3,5	3,5	4	4	4	40°	●	●	
	■	LANA/A MANO		1	1	2	2	2	2	2	2,5	2,5	2,5	30°	●	●	
	■	SINTÉTICOS Y ROPA DE COLOR 2)		3	3,5	4	4,5	4,5	5	5	6	6,5	7	60°	●	●	●
	3)	ACLARADOS		-	-	-	-	-	-	-	-	-	-	-	△	●	
		DESAGÜE & CENTRIFUGADO		-	-	-	-	-	-	-	-	-	-	-			
	■	ALGODÓN 2)		6	7	8	9	9	10	10	12	13	14	90°	●	●	●
ECO 40-60	■	ECO 40-60		6	7	8	9	9	10	10	12	13	14	60°	●	●	
ECO 40-60 +	■	LAVADO Y SECADO		4	4	5	5	6	6	7	9	8	9	-	●	●	
	SECADO	LANA		1	1	1	1	1	1	1	1	1	1	-			
		MIXTOS		3	3,5	4	4,5	4,5	5	5	6	6,5	7	-			
		ALGODÓN		4	4	5	5	6	6	7	9	8	9	-			
	CONTROL REMOTO (WI-FI) Posición que hay que seleccionar cuando se desee activar/desactivar el control remoto a través de la aplicación (por Wi-Fi).																

Por favor lea estas notas:

* La capacidad máxima de colada seca depende del modelo usado (ver panel de control).

▲ (Solo para modelos con compartimento detergente líquido)

Cuando un número limitado de artículos presentan manchas que requieren tratamiento previo con agentes de blanqueo líquidos, la eliminación preliminar de mancha puede ser llevado a cabo en la propia lavadora.

Vierta el blanqueador en el recipiente de detergente líquido, se inserta en el compartimiento "2" en el cajetín del detergente, y establecer el programa especial de ACLARADOS.

Cuando esta fase haya terminado, apaga el aparato, añade el resto de prendas y procede con un lavado normal con el programa más adecuado.

● Sólo con la opción PRELAVADO seleccionada (programas con opción PRELAVADO disponible).

■ Programas de secado automático.

1) Cuando se selecciona un programa, aparece en el display la temperatura de lavado recomendada que puede cambiarse (si está permitido) con la tecla correspondiente, pero no se puede aumentar por encima del máximo permitido.

2) Para los programas mostrados se puede ajustar la duración y la intensidad del lavado con la tecla NIVEL DE SUCIEDAD.

3) En los programas especificados, se puede utilizar la tecla de NIVEL DE SUCIEDAD/SELECCIÓN DE PROGRAMA ALTERNATIVO/NIVEL

DE VAPOR para seleccionar una alternativa respecto al programa preconfigurado (en el caso del programa RÁPIDO 14'/30'/44', le permite escoger uno de los tres tiempos disponibles).

INFORMACIÓN PARA LOS LABORATORIOS DE PRUEBAS

PROGRAMAS ESTÁNDAR SEGÚN Directiva 96/60/CE

LAVADO:

PROGRAMA **ECO 40-60**
AJUSTE DE LA TEMPERATURA
EN 60°C

SECADO:

PROGRAMA DE SECADO
ALGODÓN
GRADO DE HUMEDAD
LISTO PARA GUARDAR

PROGRAMAS ESTÁNDAR SEGÚN (UE) N.º 2019/2023

LAVADO:

PROGRAMA **ECO 40-60**

LAVADO Y SECADO:

PROGRAMA **ECO 40-60 +**
GRADO DE HUMEDAD
LISTO PARA GUARDAR

En el caso de que la máquina tenga una declaración energética explícita: significa que esta máquina es más eficiente que el valor límite de la clase de eficiencia energética «A» indicado en el cajón delantero, según el Reglamento Delegado de la UE 2019/2014.

Descripción de los programas

A fin de poder lavar diferentes tipos de tejidos y con varios grados de suciedad, la lavadora cuenta con programas específicos adaptados a cada necesidad de lavado (véase tabla de programas).

Escija un programa de conformidad con las instrucciones que figuran en las etiquetas de lavado, especialmente por lo que se refiere a la temperatura máxima recomendada.

LAVADO



ATENCIÓN:

AVISO IMPORTANTE SOBRE EL RENDIMIENTO DE LAVADO.

- Las prendas de color nuevas deben lavarse por separado, como mínimo, durante los 5 o 6 primeros lavados.
- Algunas prendas oscuras, como vaqueros y toallas, deben lavarse siempre por separado.
- No deben mezclarse nunca prendas que DESTIÑAN.

ESPECIAL 39'

La combinación perfecta de rendimiento y ahorro de tiempo. Este programa permite un ciclo completo de lavado de ropa en tan solo 39 minutos. Está recomendado para el lavado diario de la colada medianamente sucia.

PLANCHADO FÁCIL PLUS

Este programa utiliza un tratamiento de vapor para suavizar las arrugas y lograr el grado de humedad ideal para un planchado más fácil. Con el botón se pueden seleccionar tres niveles de intensidad diferentes, diseñados para prendas secas o húmedas y según el tipo de tejido.

COLOR Y MIXTOS 59'/ALGODÓN PERFECTO 59'

Pulse el botón NIVEL DE SUCIEDAD/ SELECCIÓN DE PROGRAMA ALTERNATIVO/ NIVEL DE VAPOR para escoger uno de los dos programas disponibles:

- COLOR Y MIXTOS 59' *

Este programa ofrece la libertad de lavar juntos todo tipo de tejidos y colores que no decoloran, con una carga completa, obteniendo resultados excelentes en tan solo 59 minutos. Con el lavado a temperatura media, se recomienda este programa para lavar colada que no esté muy sucia.

****Temperatura preestablecida de 20°C (se puede modificar usando el botón correspondiente). El ciclo de lavado también es adecuado para lavar telas de algodón.***

- ALGODÓN PERFECTO 59'

Este programa garantiza unos resultados excelentes para las prendas de algodón. Ha sido diseñado para reducir el tiempo de lavado de las prendas de algodón con suciedad media a temperaturas medias. Para obtener los mejores resultados, se recomienda llevar a cabo solo media carga.

RÁPIDO (14'/30'/44')

¡Ahorro total! Este nuevo programa se puede utilizar para conseguir resultados excelentes, ahorrando agua, energía, detergente y tiempo. Esta opción lava a una temperatura media adecuada para cualquier tipo de tejido. Recomendado para cargas pequeñas y artículos poco sucios. Utilice el botón NIVEL DE SUCIEDAD/ SELECCIÓN DE PROGRAMA ALTERNATIVO/ NIVEL DE VAPOR para escoger uno de los tres tiempos disponibles.

LANA/A MANO

Este programa ejecuta un ciclo de lavado específico para tejidos de lana que se pueden lavar en lavadora, para prendas que se deben lavar a mano o para ropa de seda o en cuya etiqueta se indica «Lavar como seda».

SINTÉTICOS Y ROPA DE COLOR

Este programa nos permite lavar tejidos y colores diferentes todos juntos. Se han optimizado tanto el movimiento de rotación del tambor como los niveles de agua durante el lavado, pero también durante la fase de aclarado. El centrifugado preciso reduce la formación de arrugas en los tejidos.

ACLARADOS/DESAGÜE & CENTRIFUGADO

Pulse el botón NIVEL DE SUCIEDAD/ SELECCIÓN DE PROGRAMA ALTERNATIVO/ NIVEL DE VAPOR para escoger uno de los dos programas disponibles:

- ACLARADOS

Este programa lleva a cabo 3 aclarados con un centrifugado intermedio (a una velocidad que se puede reducir o el cual se puede cancelar con el botón correspondiente). Se utiliza para aclarar todo tipo de tejidos, por ejemplo, tras un lavado a mano.

- DESAGÜE & CENTRIFUGADO

Este programa completa el escurrido y lleva a cabo un centrifugado a máxima velocidad. Es posible cancelar o reducir el centrifugado por medio del botón de SELECCIÓN DE CENTRIFUGADO.

ALGODÓN

Este programa es adecuado para lavar prendas de algodón de color a 40°C o para garantizar el mayor grado de limpieza en el lavado de prendas de algodón resistente a 60°C o 90°C. El centrifugado final es a máxima velocidad para garantizar una excelente eliminación del agua.

ECO 40-60

El programa **ECO 40-60** lava prendas de algodón con un grado de suciedad normal que se pueden lavar a 40°C o 60°C juntas en el mismo ciclo. Este programa se utiliza para evaluar la conformidad con la normativa en materia de Ecodesign de la UE (diseño de productos que no perjudica el medio ambiente).

LAVADO Y SECADO (ECO 40-60 +)

El ciclo **LAVADO Y SECADO** lava prendas de algodón con un grado de suciedad

normal que se pueden lavar a 40°C o 60°C juntas en el mismo ciclo y las seca de tal forma que permite que se puedan guardar directamente en el armario. Este programa se utiliza para evaluar la conformidad con la normativa en materia de Ecodesign de la UE (diseño de productos que no perjudica el medio ambiente).

SECADO



ATENCIÓN:

Antes de poner en marcha el programa de secado ha de retirarse del tambor el dispensador de detergente en polvo o líquido.

El tambor cambia de dirección durante el ciclo de secado para evitar que la colada se enrede y se seque mejor. El aire frío se utiliza durante los últimos 10/20 minutos del ciclo de secado para minimizar arrugas.

LANA

Programa de secado a baja temperatura ideal para secar prendas de lana con el máximo cuidado y suavidad, reduciendo el deterioro de los tejidos. Se sugiere girar la ropa antes de secarla. El tiempo se define según la cantidad de carga y el centrifugado escogido en el lavado. El ciclo es adecuado para cargas pequeñas de máximo 1 kg (3 jerséis).



APPAREL CARE

El ciclo de secado de lana de esta máquina ha estado aprobado por "The Woolmark Company" para secar productos de lana lavables a máquina provisionándolos de que las prendas se han lavado y secado siguiendo las instrucciones de las etiquetas de las prendas e incidencias por el fabricante.

El símbolo de Woolmark es un Certificado en muchos países. M1715

MIXTOS

Programa de secado baja temperatura, recomendado para tejidos sintéticos y mixtos (consulte siempre la etiqueta).

ALGODÓN

Programa de secado caliente recomendado para algodón y ropa de hogar (consulte siempre la etiqueta).

CONTROL REMOTO (Wi-Fi)

Posición que hay que seleccionar cuando se desee activar/desactivar el control remoto a través de la aplicación y por Wi-Fi. En este caso, el inicio del ciclo se realizará a través de los controles de la aplicación.

Más detalles en el apartado **CONTROL REMOTO (Wi-Fi)**.

10. CICLO DE SECADO

- Estas indicaciones son generales, por lo que con la práctica obtendrá mejores resultados de secado.
- Es recomendable que, cuando utilice un ciclo por primera vez, se configure un tiempo de secado inferior al indicado hasta ajustar el grado de secado deseado.
- Es recomendable que no seque tejidos que se deshilachen con facilidad, como por ejemplo tapetes y fundas de pelo, para evitar que se obstruya el conducto de ventilación.
- Es recomendable que separe la ropa siguiendo las pautas siguientes:

- **Según los símbolos de secado que se indiquen en la etiqueta de las prendas**

- Secadora.
- Secado a alta temperatura.
- Secado a baja temperatura.
- NO** utilizar secadora.

Si el tejido no tiene etiqueta se entiende que no es recomendable utilizar secadora.

- Según el tamaño y el grosor

Cuando la carga de lavado sea superior a la capacidad de secado, separe las prendas según su grosor (por ejemplo, separar las toallas de la ropa interior).

- Según el tipo de tejido

Algodón/ropa del hogar: toallas, jerséis de algodón, ropa de cama y manteles.
Sintéticos: blusas, camisetas, chaquetas, etc. de poliéster o poliamida, así como mezcla de algodón/sintético.

- Secar sólo prendas que se hayan centrifugado previamente.

Forma correcta de secar

- Abra la puerta.
- Introduzca la colada teniendo en cuenta que no exceda la carga máxima de secado indicada en la tabla de programas. En caso de prendas grandes (por ejemplo, sábanas) o prendas muy absorbentes (por ejemplo, toallas o vaqueros), es recomendable reducir la carga.
- Cierre la puerta.
- Selecciona el programa de secado más adecuado para tu colada (**ALGODÓN, MIXTOS, LANA**).
- Selecciona el grado de secado que necesitas:

EXTRA SECO

(adecuado para toallas, albornoces y cargas voluminosas).

LISTO PARA PLANCHAR

(deja la colada preparada para el planchado).

LISTO PARA GUARDAR

(para prendas que se cuelgan sin planchar).

PROGRAMAS DE SECADO A TIEMPO

- 120 MINUTOS
- 90 MINUTOS
- 60 MINUTOS
- 30 MINUTOS

Seleccionando el programa de secado de lana, no es posible seleccionar un grado de secado al establecido por defecto.

- La lavadora-secadora calculará el tiempo de secado necesario y la humedad residual necesaria según la carga y el tipo de secado seleccionado.
- Compruebe que el grifo está abierto y que la manguera de desagüe está colocada correctamente.

ATENCIÓN:

No secar artículos con relleno especial (ej. Edredones, anoraks acolchados, etc.) y prendas muy delicadas.

Si las prendas absorben mucha agua, se recomienda cargar menos prendas para evitar arrugas.

- Presionar el botón **INICIO/PAUSA** (la pantalla mostrará el tiempo de secado restante).

La lavadora-secadora calcula el tiempo de finalización del programa seleccionado para una carga estándar; durante el ciclo, la lavadora-secadora corrige el tiempo del mismo según el volumen y composición de la carga.

Durante la fase de secado el tambor incrementará su velocidad de giro para distribuir la carga y optimizar el secado.

Para el correcto funcionamiento de la lavadora-secadora es preferible no detenerla durante la fase de secado salvo que sea realmente necesario.

CICLO AUTOMÁTICO LAVADO/SECADO

La lavadora-secadora calcula el tiempo de finalización del programa seleccionado para una carga estándar; durante el ciclo, la lavadora-secadora corrige el tiempo del mismo según el volumen y composición de la carga.

Si desea que se inicie un ciclo de secado inmediatamente después del lavado, seleccione el ciclo de lavado deseado, ajuste el grado deseado de secado a través del botón **SELECCIÓN DE SECADO** e inicie el ciclo. Al final del programa de lavado, el ciclo de secado seleccionado empezará automáticamente (véase apartado "**SELECCIÓN DE SECADO**").

11. DIAGNÓSTICO DE AVERÍAS Y GARANTÍA

Si consideras que su lavadora no está funcionando correctamente, consulta la guía rápida que se suministra más abajo con algunos consejos prácticos sobre cómo solucionar los problemas más comunes.

INFORME DE ERROR

- **Modelos con display:** el error se muestra como un número precedido por la letra "E" (ejemplo: Error 2 = E2)
- **Modelos sin display:** El error se muestra con el parpadeo de cada LED tantas veces como represente el código del error, seguido de una pausa de 5 segundos (ejemplo: Error 2 = dos parpadeos – pausa 5 segundos – dos parpadeos – etc...)

<i>Tipo de error</i>	Posibles causas y soluciones prácticas
E2 (con display) 2 parpadeos de las LEDs (sin display)	La lavadora no se llena de agua. Asegúrate de que la llave de suministro de agua esté abierta. Asegúrate de que la manguera de alimentación de agua no esté doblada, retorcida o atrapada. El tubo de desagüe no está a la altura adecuada (ir a la sección instalación). Cierra la llave de suministro de agua, desenrosca la manguera de alimentación de la parte de atrás de la lavadora y asegúrate de que el filtro "anti-arena" esté limpio, no obstruido. Compruebe que el filtro no esté obstruido y que no hay cuerpos extraños en el interior del compartimento del filtro que puedan obstruir el flujo correcto del agua.
E3 (con display) 3 parpadeos de las LEDs (sin display)	La lavadora no desagua. Compruebe que el filtro no esté obstruido y que no hay cuerpos extraños en el interior del compartimento del filtro que puedan obstruir el flujo correcto del agua. Asegúrate de que la manguera de desagüe no esté doblada, retorcida o atrapada. Asegúrate de que el sistema de desagüe no esté bloqueado y que permita al agua fluir sin obstrucciones. Intenta drenar el agua en el lavadero.
E4 (con display) 4 parpadeos de las LEDs (sin display)	Hay mucha espuma y/o agua. Asegúrate de no haber utilizado una cantidad excesiva de detergente o de un producto no adecuado para lavadoras.
E7 (con display) 7 parpadeos de las LEDs (sin display)	Problema con la puerta. Asegúrate de que la puerta está cerrada correctamente. Asegúrate de que no hay prendas en el interior de la lavadora que puedan obstruir el cierre de la puerta. Si la puerta está bloqueada, apaga y desenchufa la lavadora del suministro eléctrico, espera 2-3 minutos y vuelve a abrir la puerta.
Cualquier otro código	Apaga y desenchufa la lavadora, y espera un minuto. Enciende de nuevo la lavadora e inicia un programa. Si el error persiste, contacta directamente con el Servicio de Atención al Cliente autorizado.

OTRAS ANOMALÍAS

Problema	Posibles causas y soluciones prácticas
La lavadora no funciona /no se enciende	<p>Asegúrate de que el producto está enchufado a una toma que funcione.</p> <p>Asegúrate de que hay electricidad.</p> <p>Asegúrate de que el enchufe de la pared está funcionando, enchufando otro aparato, por ejemplo una lámpara.</p> <p>La puerta puede no estar cerrada correctamente: ábrela y ciérrala de nuevo.</p> <p>Comprueba que se ha seleccionado el programa escogido y que se ha pulsado la tecla de inicio.</p> <p>Asegúrate de que la lavadora no está en modo pausa.</p>
Agua derramada sobre el suelo cerca de la lavadora	<p>Esto puede ser debido a una fuga en la junta entre la llave y la manguera de suministro; en este caso, sustitúyela y ajusta la manguera y la llave.</p> <p>Asegúrate de que el filtro está correctamente cerrado.</p>
La lavadora no centrifuga	<p>Debido a una distribución no óptima de las prendas, la lavadora puede:</p> <p>Intentar equilibrar la carga, aumentando el tiempo de centrifugado.</p> <p>Reducir la velocidad de centrifugado para reducir las vibraciones y el ruido.</p> <p>Descartar el centrifugado para proteger la lavadora.</p> <p>Asegúrate de que la carga está equilibrada. De lo contrario, desentérrala, vuelve a meterla y continúa con el programa.</p> <p>Esto puede deberse al hecho de que el agua no se haya drenado completamente: espera unos minutos. Si el problema persiste, ir a la sección de Error 3.</p> <p>La mayoría de los modelos incluyen una función de "no centrifugado": asegúrate de que no está activada.</p> <p>Asegúrate de que no tiene activada ninguna opción que cambie el centrifugado.</p> <p>Un exceso de detergente puede dificultar el inicio del centrifugado.</p>
Se oyen vibraciones/ruidos fuertes durante el centrifugado	<p>La lavadora puede no estar completamente nivelada: si es necesario, ajusta las bases tal y como se indica en la sección correspondiente.</p> <p>Asegúrate de que se han retirado los tornillos colocados para el transporte, los tapones de caucho y los tubos separadores.</p> <p>Asegúrate de que no hay cuerpos extraños en el interior del tambor (monedas, bisagras, botones, etc...)</p>

La garantía estándar del fabricante cubre los defectos causados por fallos eléctricos o mecánicos en el producto debidos a un acto u omisión del fabricante. Si el defecto detectado se debe a factores externos al producto suministrado, a un uso incorrecto o como resultado de no seguir las instrucciones de uso, se aplicará un cargo.

Excepto por la lista de piezas de repuesto disponibles en nuestro sitio web, en ningún caso debe repararse o tratar de reparar el electrodoméstico usted mismo o que otras personas inexpertas o no cualificadas reparen el electrodoméstico. Las reparaciones llevadas a cabo por personas sin experiencia o no cualificadas pueden causar lesiones o averías graves del equipo y los daños a los bienes. Es aconsejable ponerse en contacto con nuestros Centros de Asistencia Técnica Autorizado.

Le recomendamos que utilice siempre piezas de repuesto originales, que se pueden obtener de nuestro servicio al cliente durante un período de al menos **10 años** a partir del momento en que el electrodoméstico se pone en circulación dentro del Espacio Económico Europeo.



ATENCIÓN:

El fabricante no puede ser considerado responsable de cualquier daño a las cosas y personas o por cuestiones de seguridad derivadas de las reparaciones no realizadas por un Centro de Asistencia Técnica Autorizado o por un proveedor de servicios autorizado por el fabricante de acuerdo con las directrices de la empresa relativas a la reparación y mantenimiento de sus productos. Cualquier daño causado al producto por personal no autorizado durante un intento de reparación no estará cubierto por la garantía convencional.

Garantía

El producto tiene unas condiciones de garantía establecidas en el certificado que se incluye en el producto. El certificado de garantía debe completarse debidamente y archivarse, para poder mostrarlo al Servicio de Atención al Cliente autorizado en caso necesario.

Nuestros contactos de asistencia (números de teléfono y direcciones web) detallados por país están disponibles en el certificado de garantía incluido con el producto.

Al mostrar el logo  marcado en este producto, declaramos, bajo nuestra propia responsabilidad, el cumplimiento de todos los requisitos europeos en términos de seguridad, salud y medio ambiente, establecidos en la legislación de este producto.

El fabricante no se responsabiliza por eventuales erratas de imprenta contenidas en el presente manual de instrucciones. Asimismo, se reserva el derecho de efectuar las modificaciones que considere oportunas para sus productos sin comprometer sus características fundamentales.

A partir del 1 de marzo de 2021, la información energética y medioambiental relativa al etiquetado energético de los electrodomésticos y las especificaciones de su ecodiseño son visibles en Europa en la base de datos de productos (EPREL) en el siguiente enlace <https://eprel.ec.europa.eu/> o a través del código QR situado en la etiqueta energética.

Merci d'avoir choisi ce produit.
Nous sommes fiers d'offrir le produit idéal pour vous et la meilleure gamme complète d'électroménagers pour votre routine quotidienne.

Lisez attentivement ce manuel pour une utilisation de votre produit en toute sécurité et bénéficier de conseils pratiques pour l'entretenir efficacement.



Nous vous recommandons de toujours garder ce manuel à portée de main et dans de bonnes conditions afin qu'il puisse également servir aux éventuels futurs propriétaires.

Chaque produit est identifié par un code à 16 caractères unique également appelé «numéro de série», imprimé sur l'étiquette apposée sur l'appareil ou dans l'enveloppe du document se trouvant à l'intérieur du produit.

Ce code est nécessaire pour inscrire le produit ou bien pour prendre contact avec notre service clientèle.

Règles environnementales



Cet appareil est commercialisé en accord avec la directive européenne 2012/19/EU sur les déchets des équipements électriques et électroniques (DEEE).

Les déchets des équipements électriques et électroniques (DEEE) contiennent des substances polluantes (ce qui peut entraîner des conséquences négatives pour l'environnement) et des composants de base (qui peuvent être réutilisés). Il est important de traiter ce type de déchets de manière appropriée afin de pouvoir éliminer correctement tous les polluants et de recycler les matériaux. Les particuliers

peuvent jouer un rôle important en veillant à ce que les DEEE ne deviennent pas un problème environnemental. Il est essentiel de suivre quelques règles simples:

- Les DEEE ne doivent pas être traités comme les déchets ménagers;
- Les DEEE doivent être remis aux points de collecte enregistrés. Dans de nombreux pays, la collecte des produits gros électroménagers peut être effectuée à domicile.

Dans de nombreux pays, lorsque vous achetez un nouvel appareil, l'ancien peut être retourné au détaillant qui doit collecter gratuitement sur la base un contre un. L'équipement repris doit être équivalent ou bien avoir les mêmes fonctions que le produit acquis.

FR

Index

- 1. RÈGLES GÉNÉRALES DE SÉCURITÉ**
- 2. INSTALLATION**
- 3. TIROIR A DETERGENT**
- 4. CONSEILS PRATIQUES**
- 5. ENTRETIEN ET NETTOYAGE**
- 6. OUVERTURE D'URGENCE DU HUBLOT**
- 7. CONTRÔLE À DISTANCE (Wi-Fi)**
- 8. GUIDE D'UTILISATION RAPIDE**
- 9. CONTRÔLES ET PROGRAMMES**
- 10. CYCLE DE SECHAGE**
- 11. DÉPANNAGE ET GARANTIES**

1. RÈGLES GÉNÉRALES DE SÉCURITÉ

- Le produit est conçu pour être utilisé dans un foyer domestique, comme:

- Le coin cuisine dans des magasins ou des lieux de travail,
- Employés et clients dans un hôtel, un motel ou résidence de ce type,
- Dans des bed and breakfast,
- Service de stock ou similaire, mais pas pour de la vente au détail.

La durée de vie de l'appareil peut être réduite ou la garantie du fabricant annulée si l'appareil n'est pas utilisé correctement. Tout dommage ou perte résultant d'un usage qui n'est pas conforme à un usage domestique (même s'ils sont situés dans un environnement domestique ou un ménage) ne sera pas acceptée par le fabricant dans toute la mesure permise par la loi.

- Cet appareil peut être utilisé par des enfants âgés d'au moins 8 ans et par des personnes ayant des capacités physiques, sensorielles ou mentales réduites ou dénuées d'expérience ou de connaissance, s'ils (si elles) sont correctement surveillé(e)s ou si des instructions

relatives à l'utilisation de l'appareil en toute sécurité leur ont été données et si les risques encourus ont été appréhendés. Les enfants ne doivent pas jouer avec l'appareil. Le nettoyage et l'entretien de l'appareil ne doit pas être fait par des enfants sans surveillance d'un adulte.

- Les enfants doivent être surveillés pour être sûr qu'ils ne jouent pas avec l'appareil.
- Les enfants de moins de 3 ans doivent être tenus à l'écart ou bien être sous surveillance de manière continue.
- Si le câble d'alimentation est endommagé, il doit impérativement être remplacé par un câble spécifique qui peut être fourni par le fabricant ou son agent de service compétent.
- N'utilisez que les colliers fournis avec l'appareil pour la connexion de l'alimentation en eau.
- La pression hydraulique doit être comprise d'un minimum de 0,1 MPa à un maximum de 1 MPa.
- Assurez-vous qu'aucun tapis n'obstrue la base de la machine et les ventilations.
- La phase finale du cycle d'un lave-linge séchant se fait sans chaleur (phase de refroidissement) afin de s'assurer que les articles sont laissés à une température ne les endommageant pas.



ATTENTION:

N'arrêtez jamais un lave-linge séchant avant la fin du cycle de séchage; à moins que tous les articles ne soient retirés et étendus immédiatement de manière à ce que la chaleur se dissipe rapidement.

- Le positionnement de l'appareil doit permettre un accès facile à la prise de courant après installation.
- L'appareil ne doit pas être installé derrière une porte fermée, une porte coulissante ou une porte avec une charnière positionnée sur le côté opposé à celle de la machine, de telle façon que l'ouverture de la porte de l'appareil puisse être limitée.
- Capacité de chargement maximale de vêtements secs selon le modèle utilisé (voir le bandeau de commande).
- L'appareil ne doit pas être utilisé si des produits chimiques ont été utilisés pour le nettoyage.
- Ne séchez pas d'articles n'ayant pas été lavés préalablement.
- Les articles ayant été souillés par des substances telles que: de l'huile de cuisson, de l'acétone, de l'alcool, de l'essence, du kérosène, du détachant, de la térébenthine, de la cire et du décapant pour cire doivent être lavés à l'eau chaude avec une quantité supplémentaire de détergent avant d'être séchés dans le lave-linge séchant.
- Les articles à base de caoutchouc, latex, textiles imperméables, articles doublés de caoutchouc ou des oreillers fabriqués avec du caoutchouc ne doivent pas être séchés dans la machine.
- Les assouplissants ou les produits similaires doivent être utilisés comme spécifié dans leurs instructions.
- Les textiles touchés par du pétrole ou de l'huile peuvent s'enflammer spontanément, surtout lorsqu'ils sont exposés à des sources de chaleur telles qu'un lave-linge. Si la chaleur ne peut pas se dissiper, les articles peuvent alors devenir chauds et s'enflammer.
- S'il est inévitable que les tissus contiennent de l'huile végétale ou de l'huile de cuisson ou bien qu'ils ont été contaminés par des produits de type « soins capillaires », ils doivent d'abord être lavés à l'eau chaude avec du détergent avant d'être placés dans un lave-linge séchant; cela va permettre de réduire le risque mais pas de l'éliminer complètement.

- Retirez tous les objets des poches tels que les briquets et les allumettes.
- Consultez le site web du fabricant pour plus d'informations.

Connexions électriques et instructions de sécurité

- Les détails techniques (voltage et puissance) sont indiqués sur l'étiquette du produit
- Assurez-vous que le système électrique est bien connecté à la terre, qu'il respecte toutes les lois applicables et que les prises de courant sont bien compatibles avec la prise électrique de l'appareil. Dans le cas contraire, veuillez contacter un professionnel qualifié.
- L'utilisation de transformateurs, de multiprises ou de rallonges électriques est fortement déconseillé



ATTENTION:

l'appareil ne doit pas être alimenté par un dispositif de commutation externe, comme une minuterie, ou connecté à un circuit qui est allumé et éteint régulièrement.

- Eteignez la machine avant nettoyage: débranchez l'appareil et fermez l'arrivée d'eau.

- Ne tirez pas sur le cordon d'alimentation pour débrancher l'appareil.

- Assurez-vous qu'il n'y a pas d'eau dans le tambour avant d'ouvrir le hublot.



ATTENTION:

l'eau peut atteindre des températures très élevées pendant le lavage.

- N'exposez pas la machine à la pluie, au soleil ou aux intempéries.

- Lors d'un déplacement, ne soulevez pas la machine à laver par les boutons ou par le tiroir à détergent, ne jamais faire reposer l'appareil sur le hublot.

Nous recommandons d'être 2 personnes pour soulever la machine.

- En cas de panne ou de dysfonctionnement: éteindre la machine, fermer le robinet d'eau et ne pas toucher la machine. Appelez immédiatement le service client et n'utilisez que des pièces de rechange d'origine. Le non-respect de ces consignes peut compromettre la sécurité de l'appareil.

2. INSTALLATION

- Dévissez les **2** ou **4** vis (**A**) sur le dos de l'appareil et retirez les **2** ou **4** cales (**B**) comme illustré sur la **figure 1**.
- Fermez les **2** ou **4** trous en utilisant les connecteurs inclus dans l'enveloppe ou se trouve la notice.
- Si la machine à laver est **intégrée**, dévisser les **3** ou **4** vis (**A**) et retirer **3** ou **4** cales (**B**).
- Dans certains modèles, **une** ou **plusieurs** cales vont tomber à l'intérieur de la machine: inclinez la machine à laver avant de les enlever. Bouchez les trous à l'aide des fiches trouvées dans l'enveloppe.



ATTENTION:
maintenez les matériaux
d'emballage hors de portée
des enfants.

- Placez la feuille de plastique ondulé, présente sur le dessus de l'appareil pendant la procédure de déballage*, dans la base de l'appareil comme cela est montré sur la **figure 2** (en fonction du modèle, tenez compte de la version **A**, **B** ou **C**).

* Dans certains modèles, la feuille de plastique ondulé n'est pas fournie.

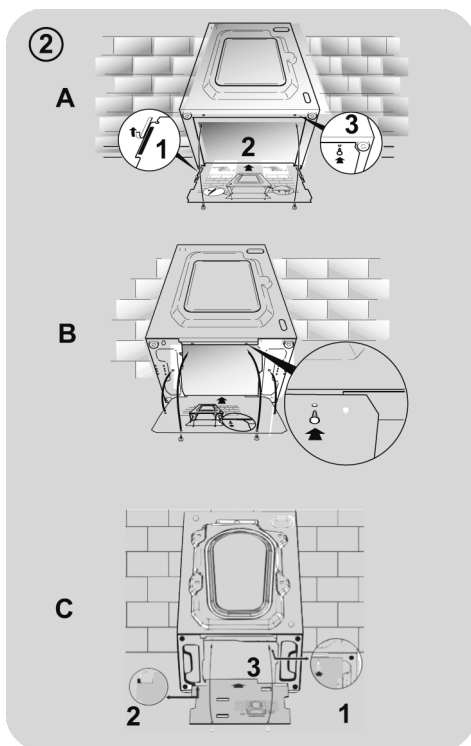
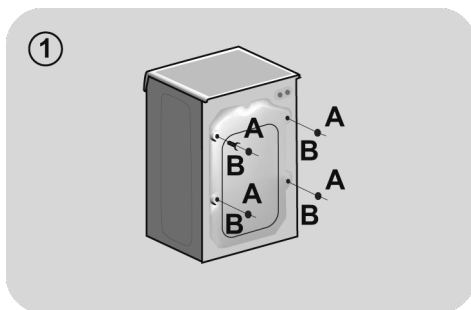

FR

Raccordement à l'eau

- Brancher le tuyau d'eau au robinet (**fig.3**). Utiliser uniquement le tuyau fournit avec l'appareil (ne pas réutiliser un tuyau d'une ancienne installation).

- **CERTAINS MODELES** peuvent inclure une ou plusieurs des caractéristiques suivantes:

- **CHAUD ET FROID (fig. 4):** conduites d'eau avec connexion eau chaude et eau froide pour réaliser des économies d'énergie.

Connectez le tuyau gris au robinet d'eau froide ❄️ et le rouge au robinet d'eau chaude. L'appareil peut être connecté au robinet d'eau froide: dans ce cas, certains programmes peuvent démarrer quelques minutes plus tard..

- **AQUASTOP (fig. 5):** un dispositif situé sur le tube d'alimentation qui arrête le débit d'eau si le tube se détériore; dans ce cas, une marque rouge apparaît dans la fenêtre "A" et le tube doit être remplacé. Pour dévisser l'écrou, appuyez sur le sens unique dispositif de verrouillage "B".

- **AQUAPROTECT-TUBE D'ALIMENTATION AVEC PROTECTION (fig. 6):** si de l'eau fuit à partir du tuyau "A", la gaine de confinement transparent "B" va contenir de l'eau pour permettre le cycle de lavage de se terminer. À la fin du cycle, contactez le service à la clientèle pour remplacer le tuyau d'alimentation.

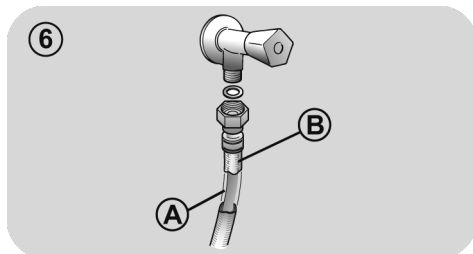
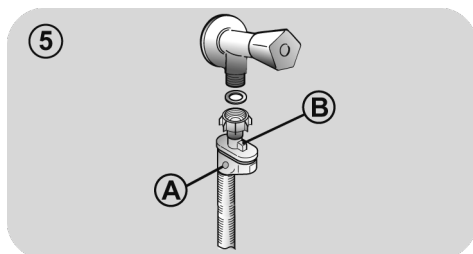
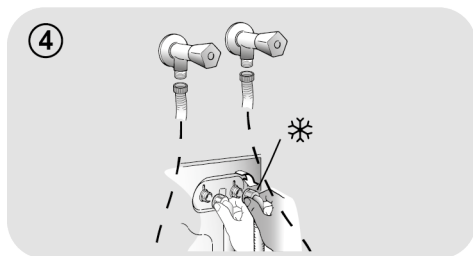
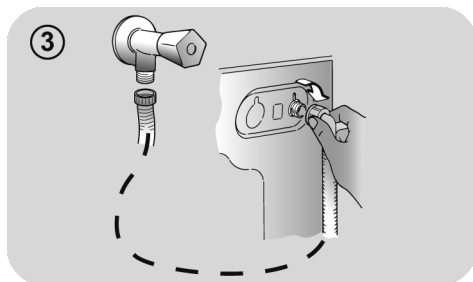

Positionnement

- Au niveau du mur, faites attention à ce que le tuyau ne soit pas plié ou écrasé. Connectez-le de préférence à une évacuation murale d'au moins 50 cm de haut avec un diamètre plus grand que le tuyau de la machine à laver (**fig. 7**).
- Utilisez les pieds comme en **figure 8** pour régler la hauteur de l'appareil:
 - a. Tournez dans le sens horaire pour libérer la vis;
 - b. Faire pivoter le pied pour élever ou abaisser jusqu'à ce qu'elle adhère au sol;
 - c. Verrouillez le pied en revissant l'écrou dans le sens inverse des aiguilles d'une montre et le faire adhérer au fond de la machine.
- Branchez l'appareil.

ATTENTION:

contactez l'assistance technique si le cordon d'alimentation doit être changé.

Les défauts d'installation ne sont pas couverts par la garantie du fabricant.

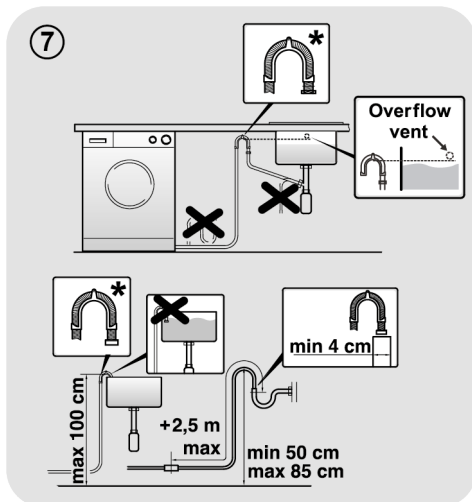

* ACCESSOIRE VENDU SÉPARÉMENT

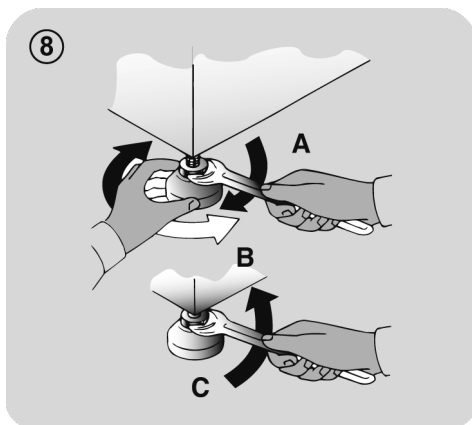

FR

3. TIROIR A DETERGENT

Le tiroir est divisé en 3 compartiments comme illustré en **figure 9**:

- **compartiment « 1 »**: pour la lessive destinée au pré-lavage;
- **compartiment «  »**: des additifs spéciaux: adoucisseurs, parfums, etc... ;



ATTENTION:

utilisez uniquement des produits liquides; la machine est programmée pour doser les additifs à chaque cycle durant le dernier rinçage.

- **compartiment « 2 »** sert pour la lessive destinée au lavage..

Un récipient pour détergent liquide est également inclus **DANS CERTAINS MODELES (fig. 10)**. Pour l'utiliser, placez-le dans le **compartiment "2"**. Grâce à ce système, la lessive s'écoulera dans le tambour seulement au bon moment.



ATTENTION:

Certains détergents ne sont pas conçus pour être introduit dans le compartiment à lessive mais sont fournis avec leur propre distributeur qui est placé directement dans le tambour.

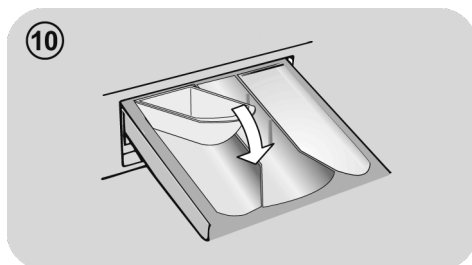
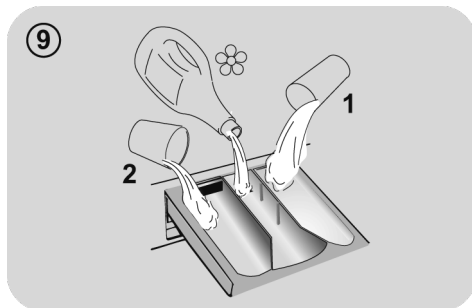

CERTAINS MODÈLES sont pourvus du dosage automatique, qui permet un dosage précis du détergent et de l'assouplissant. Dans ce cas, consultez la section spécifique du chapitre **CONTROLES ET PROGRAMMES** pour en savoir davantage.

4. CONSEILS PRATIQUES

Conseils de chargement

Lorsque vous triez le linge, assurez-vous :

- avoir éliminé objets métalliques tels que barrettes, épingles, pièces de monnaie;
- avoir boutonné les taies d'oreiller, fermez les fermetures éclair, accrochez les œillets et crochets, nouez les ceintures et les cordes des peignoirs de bain;
- avoir enlevé les crochets de rideaux;
- avoir lu attentivement les étiquettes d'entretien;
- d'avoir enlevé les tâches tenaces pendant le tri du linge à l'aide d'un détergent ou d'un détachant spécial.

- Lors du lavage des tapis, des couvertures ou des vêtements lourds, nous vous recommandons d'éviter l'essorage.
- Pour laver des vêtements en laine, assurez-vous qu'ils peuvent bien être lavés en machine. Vérifiez.
- Laissez la porte de l'appareil entrouverte entre les lavages, afin d'éviter le développement éventuel de mauvaises odeurs à l'intérieur de la machine.

Conseils utiles pour faire des économies

Astuces pour faire des économies et ne pas polluer l'environnement lorsque vous utilisez votre appareil.

- Chargez la machine à la capacité maximale indiquée dans le tableau pour chaque programme - cela vous permettra d'ÉCONOMISER de l'énergie et de l'eau.
- La vitesse d'essorage a un impact sur le bruit et sur l'humidité résiduelle de votre linge : un essorage plus rapide signifie un bruit plus fort et une humidité résiduelle plus faible pour votre linge.

- Les programmes les plus efficaces en termes d'utilisation combinée de l'eau et de l'énergie sont généralement ceux qui durent plus longtemps à des températures plus basses.

Maximisez le volume de chargement

- Utilisez la capacité maximale de chargement de votre appareil. Economisez jusqu'à 50% d'énergie en lavant une charge complète au lieu de 2 demi-charges.

Avez-vous besoin d'effectuer un prélavage ?

- Pour le linge très sale seulement ! Economisez du temps, de l'eau et de l'énergie jusqu'à 15% en ne sélectionnant pas le prélavage pour un linge normalement sale.

Un lavage à l'eau chaude est-il nécessaire ?

- Pré-traitez les tâches avec un détachant ou bien mettez le vêtement tâché sec à tremper dans de l'eau avant le lavage afin d'en réduire la température. Economisez de l'énergie en utilisant un programme à basse température.

Avant d'utiliser un programme de séchage (LAVANTE-SECHANTE)

- Economisez de l'énergie et du temps en sélectionnant une vitesse d'essorage élevée et ainsi réduire l'eau résiduelle contenue dans les textiles avant un programme de séchage.

Dosage de la lessive

Vous trouverez ci-dessous un **petit guide** contenant des conseils et des astuces **sur l'utilisation de la lessive**.

- Utilisez uniquement des lessives adaptées au lavage en machine.
- Choisissez votre lessive en fonction du type de tissu (coton, délicat, synthétique, laine, soie, etc.), de la couleur, du type et du niveau de salissure et de la température de lavage programmée.

- Pour utiliser la quantité correcte de lessive, d'adoucissant ou tout autre produit supplémentaire, suivez attentivement les instructions du fabricant à chaque lavage : **en utilisant correctement l'appareil avec la dose appropriée, vous évitez tout gaspillage et vous réduisez l'impact sur l'environnement.**

Lorsque vous lavez des blancs très sales, nous vous recommandons d'utiliser le programme coton à 60°C ou au-dessus et d'utiliser une lessive en poudre contenant des agents blanchissants.

Pour les lavages entre 40°C et 60°C, le type de détergent utilisé doit être adapté au type de tissu et au degré de salissure. Poudres normales sont adaptés pour des "blancs" à forte salissures, alors que les détergents liquides ou "protection des couleurs" sont adaptés pour les tissus colorés avec des niveaux faibles de salissures.

Pour le lavage à des températures inférieures à 40°C, nous recommandons l'utilisation de détergents ou de détergents liquides spécifiquement étiquetés comme approprié pour lavage de basse température.

Pour lavage de la laine ou de la soie, utilisez uniquement des produits de lavage spécialement formulés pour ces tissus.

- Une quantité trop importante de lessive entraîne un excès de mousse, ce qui empêche un déroulement correct du cycle. Cela peut également affecter la qualité du lavage et du rinçage.

L'utilisation de détergents écologiques sans phosphates (voir les informations qui figurent sur le paquet) peut provoquer les effets suivants:

- **Les eaux sales du rinçage** peuvent être plus opaques à cause de la présence d'une poudre blanche (zéolithes) maintenue en suspension, sans toutefois que la performance de rinçage ne soit affectée.
- **Présence d'une poudre blanche sur le linge après le lavage**, qui n'est pas absorbée par les tissus et qui ne changent pas la couleur des tissus.
- **Mousse dans l'eau au dernier rinçage.**
- **Mousse abondante:** ceci est le plus souvent dû à des agents présents dans la lessive qui sont difficiles à éliminer. Dans ces cas, il est inutile de recommencer les cycles de rinçage.

Si le problème persiste ou si vous détectez une anomalie contactez immédiatement un service client agréé.

5. ENTRETIEN ET NETTOYAGE

Un entretien approprié de votre appareil peut prolonger sa durée de vie.

Nettoyage de l'extérieur de l'appareil

- Débranchez la machine de l'alimentation électrique.
- Nettoyez la partie externe de l'appareil, à l'aide d'un chiffon humide, **EN ÉVITANT LES ABRASIFS, L'ALCOOL ET/OU LES DILUANTS.**

Nettoyage des bacs

- Nous vous conseillons de nettoyer régulièrement le tiroir à lessive pour éviter l'accumulation de lessive et de résidus d'adoucissant.
- Retirez le tiroir avec douceur et fermeté.
- Nettoyez le tiroir à l'eau courante et remettez-le en place dans son compartiment.

POUR LES MODELES AVEC SYSTEME AUTOMATIQUE DE DOSAGE DU DETERGENT ET DE L'ADOUCCISSANT LIQUIDES:

Avant de procéder au nettoyage, tous les compartiments doivent être vides.

- Sortez complètement le tiroir en appuyant sur le bouton de déblocage, **en faisant attention aux fuites de résidus de détergent.**

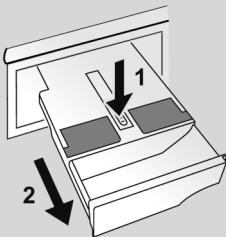

- Remplir le tiroir d'eau chaude.

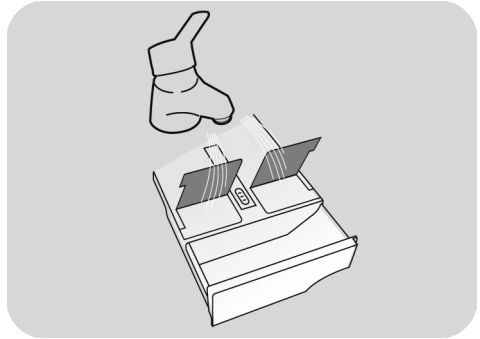

- Secouer le tiroir pour faire circuler l'eau dans tous les compartiments.

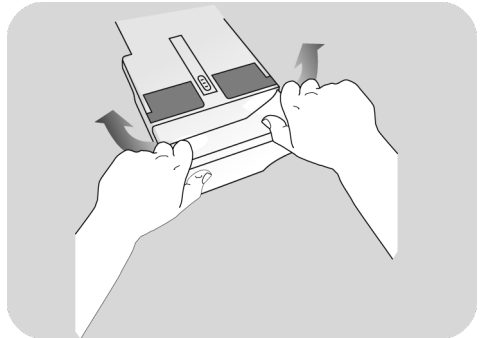

- Vider l'excédent d'eau du tiroir et le remettre en place.

! ATTENTION:

N'utilisez **PAS** de produits acides (par exemple du vinaigre) ni de détergents agressifs pour nettoyer le tiroir, afin de ne pas endommager les joints et/ou les parties internes de l'appareil.

Nettoyage du filtre de la pompe

- L'appareil est équipé d'un filtre spécial qui capture les résidus de grande taille susceptibles de boucher le système de vidange, tels que des boutons ou des pièces de monnaie (en fonction du modèle, prenez en compte la version **A** ou **B**).

Nous vous recommandons de vérifier et de nettoyer le filtre 5 à 6 fois par an.

- Débranchez la machine de l'alimentation électrique.
- Avant de dévisser le filtre, nous vous recommandons de disposer un chiffon absorbant sur le sol afin de garder le sol sec.
- Tournez le filtre dans le sens antihoraire jusqu'à la limite en position verticale.
- Retirez et nettoyez le filtre; lorsque vous avez terminé, repositionnez le filtre en tournant dans le sens horaire.
- Répétez les étapes précédentes dans l'ordre inverse pour remonter les pièces.

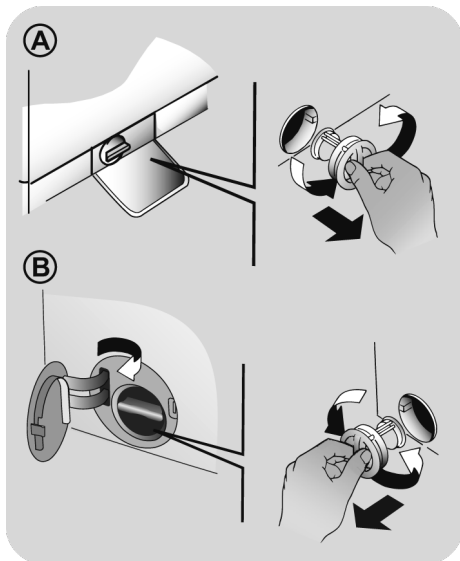

Suggestions lors d'un déménagement ou une absence prolongée

- Si les appareils sont entreposés dans une pièce non chauffée pendant de longues périodes, tous les résidus d'eau doivent être entièrement évacués des tuyaux.
- Débranchez la machine de la prise d'alimentation électrique.
- Enlevez la bague sur le tuyau et le plier vers le bas afin de vider le reste d'eau.
- Fixez le tuyau de vidange à l'aide de l'attache lorsque vous avez terminé.

POUR LES MODELES AVEC SYSTEME AUTOMATIQUE DE DOSAGE DU DETERGENT ET DE L'ADOUCCISSANT LIQUIDES :

si vous devez basculer la machine ou la déplacer, retirez au préalable le tiroir du détergent, en le maintenant aussi horizontal que possible pour éviter les fuites.

6. OUVERTURE D'URGENCE DU HUBLLOT

(Présent uniquement sur certains modèles)

Si le hublot est verrouillé à cause d'une coupure de courant (si la prise est débranchée avant la fin du cycle, rebranchez là et éteignez la machine pour ouvrir le hublot) ou bien à cause d'une erreur, veuillez suivre la procédure suivante afin de le déverrouiller :

1. Débranchez la prise de courant de la machine.
2. Assurez vous que le niveau d'eau est plus bas que le hublot avant de l'ouvrir afin d'éviter toute inondation. Si le niveau est plus haut, vidangez l'excès d'eau via le tuyau de vidange et récoltez la dans un sceau.
3. Faites basculer la machine (ou augmentez la hauteur des pieds) et enlevez la vis visible dans l'angle situé devant en bas du lave-linge (**fig. 1**).
4. Introduisez un tournevis ou un outil similaire dans le crochet visible. Tirez le crochet vers le bas et ouvrez simultanément le hublot comme cela est montré sur la **figure 2**.
5. N'oubliez pas de remettre la vis à la fin de la procédure.

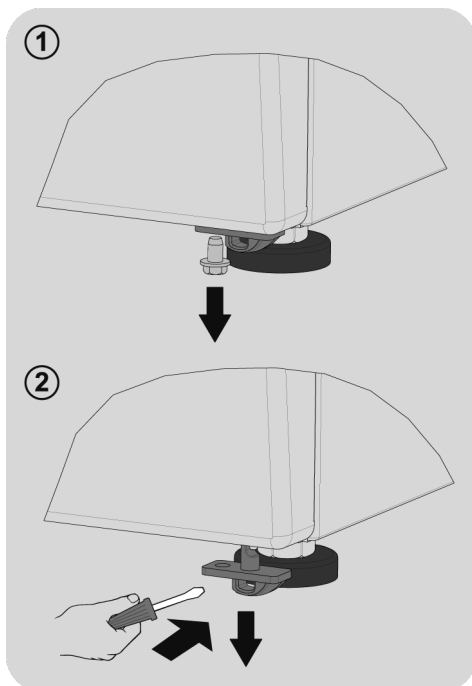

FR

7. CONTRÔLE À DISTANCE (WI-FI)

Cet appareil est équipé de la technologie **Wi-Fi** qui vous permet de le contrôler à distance via une application.

APPAIRAGE DE L'APPAREIL (SUR L'APPLICATION)

- Téléchargez l'application **hOn** sur votre appareil en encadrant le code QR suivant :



ou en cliquant sur le lien :

go.haier-europe.com/download-app

L'application est disponible pour les tablettes et les smartphones, aussi bien sous Android que sous iOS.

Le détail des fonctions Wi-Fi est consultable via le mode DÉMO de l'application.

La fréquence de votre réseau Wi-Fi domestique doit être réglée sur la bande 2,4 GHz. Vous ne pouvez pas configurer la machine si votre réseau domestique est réglé sur la bande 5 GHz.

- Ouvrez l'application, créez le profil utilisateur (ou connectez-vous s'il est déjà créé auparavant) et appairez l'appareil en suivant les instructions sur l'écran de l'appareil.

POUR ACTIVER LE CONTRÔLE À DISTANCE

- Vérifiez que le routeur est allumé et connecté à Internet.
- Chargez le linge, fermez la porte et, si nécessaire, ajoutez du détergent.

- Tournez le **SMART RING (anneau de sélection programmes)** sur la position **CONTRÔLE À DISTANCE (Wi-Fi)**  : la porte sera verrouillée et les commandes sur le tableau de commande seront désactivées.

- Lancez le cycle au moyen de l'application. Lorsque le cycle est terminé, éteignez l'appareil en tournant le **SMART RING** sur la position **OFF (ARRÊT)** pour déverrouiller la porte.

POUR DÉSACTIVER LE CONTRÔLE À DISTANCE

- Pour quitter le mode **CONTRÔLE À DISTANCE** lorsqu'un cycle est en cours, tournez le **SMART RING** sur n'importe quelle position autre que le **CONTRÔLE À DISTANCE (Wi-Fi)**, sans passer par **OFF (ARRÊT)**. Le tableau de commande sur l'appareil sera à nouveau opérationnel, et si le cycle est mis en pause, vous pourrez ouvrir la porte une fois que le voyant **PORTE SÉCURISÉE** sera éteint.

Pour des raisons de sécurité, durant certaines étapes du cycle de lavage, la porte ne peut être ouverte que si le niveau de l'eau se trouve en dessous du bord inférieur et si la température est inférieure à 45°C. Si ces conditions sont réunies, attendez que le voyant **PORTE SECURISEE** s'éteigne avant d'ouvrir la porte.

- Lorsque la porte est fermée, tournez le **SMART RING** sur la position **CONTRÔLE À DISTANCE (Wi-Fi)** pour contrôler l'appareil en utilisant à nouveau l'application. Si un cycle est en cours, il se poursuivra.

8. GUIDE D'UTILISATION RAPIDE

Cette machine adapte automatiquement le niveau de l'eau en fonction du type et de la quantité de linge. Ce système permet de diminuer la consommation d'énergie et réduit nettement les temps de lavage.

Sélection du programme

- Allumez l'appareil et sélectionnez le programme souhaité.
- Ajustez les paramètres de lavage si nécessaire et sélectionnez les options.

SECHAGE (LAVANTE - SECHANTE seulement)

Si vous souhaitez enchaîner le cycle de séchage automatiquement après le cycle de lavage, sélectionnez le programme de lavage souhaité, puis sélectionnez le cycle de séchage souhaité. Vous pouvez aussi sélectionner le programme de séchage souhaité à l'issue du cycle de lavage.

- Appuyez sur le bouton de départ.
- La fin du programme sera indiquée par un message sur l'afficheur (sur certains modèles, tous les voyants s'éclaireront).
- Eteignez l'appareil.

Pour tout type de lavage, voir le tableau des programmes et suivez la séquence de fonctionnement comme indiqué.

Caractéristiques techniques

Pression de l'eau:

min 0,1 Mpa / max 1 Mpa

Essorage (Tours par minute):

voir la plaque signalétique.

Puissance / Ampérage / Tension d'alimentation:

voir la plaque signalétique.

9. CONTRÔLES ET PROGRAMMES

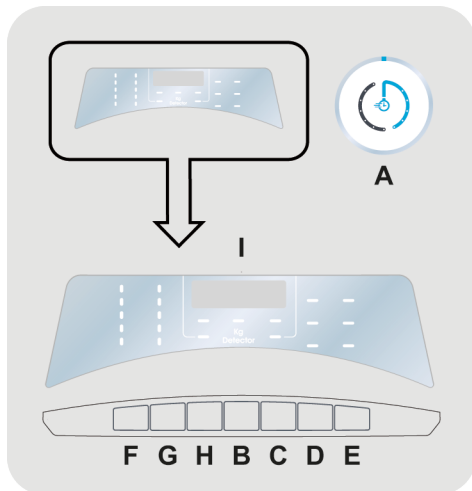

- A **SMART RING** (anneau de sélection programmes)
- B **Touche DEPART/PAUSE**
- C **Touche DEPART DIFFERE**
- D **Touche OPTIONS**
- E **Touche SÉLECTION DU SÉCHAGE**
- F **Touche SELECTION TEMPERATURE**
- G **Touche SELECTION ESSORAGE**
- H **Touche NIVEAU DE SALISSURE/ SÉLECTION DU PROGRAMME ALTERNATIF/NIVEAU DE VAPEUR**
- F+G **SECURITE ENFANT**
- I **Afficheur digital**

FR



ATTENTION:

Ne touchez pas les touches lors du branchement de la machine car elle étalonne le système durant les premières secondes. Ceci pourrait engendrer un mauvais fonctionnement. Si tel est le cas, veuillez débrancher puis brancher de nouveau la machine.

SMART RING (anneau de sélection programmes)

- Lorsque le **SMART RING** est tourné, l'appareil sera allumé et l'afficheur indiquera la description et les paramètres du programme sélectionné.
- À la fin du cycle, n'oubliez pas d'éteindre l'appareil en tournant le **SMART RING** sur la position **OFF (ARRÊT)**, puis débranchez l'appareil et coupez l'arrivée d'eau.

Premier démarrage

- Choix de la langue

- Après avoir relié l'appareil au réseau électrique et l'avoir allumé, appuyez sur la touche "**SELECTION TEMPERATURE**" ou "**SELECTION ESSORAGE**" pour afficher les langues disponibles.
- Choisissez la langue souhaitée en appuyant sur la touche **DÉPART/PAUSE**.

- Modification de la langue

- Si vous souhaitez modifier la langue choisie, appuyez simultanément sur les touches "**DEPART DIFFERE**" et "**NIVEAU DE SALISSURE**" pendant environ **5 secondes**. Le mot **ENGLISH** apparaîtra sur l'écran et vous pourrez choisir une autre langue (en appuyant sur les touches "**SELECTION TEMPERATURE**" ou "**SELECTION ESSORAGE**").
- Appuyez sur la touche **DÉPART/PAUSE** pour confirmer votre choix.

Touche DÉPART/PAUSE

Fermez le hublot **AVANT** d'appuyer sur la touche **DÉPART/PAUSE**.

- Pour démarrer le cycle souhaité avec les paramètres par défaut, appuyez sur **DÉPART/PAUSE**. Une fois le programme lancé, l'écran affichera le temps restant avant la fin.
- Par ailleurs, si vous souhaitez modifier le programme choisi, appuyez sur les touches correspondant aux options souhaitées, modifiez les paramètres par défaut, puis appuyez sur la touche **DÉPART/PAUSE** pour lancer le cycle.

Seules les options compatibles avec le programme choisi pourront être sélectionnées.

- Après avoir allumé l'appareil, attendez quelques secondes que le programme démarre.

DURÉE DU PROGRAMME

- Lorsqu'un programme est sélectionné, l'écran affiche automatiquement la durée du cycle, qui peut varier suivant les options sélectionnées.
- Une fois le programme lancé, le temps restant jusqu'à sa fin vous sera indiqué en permanence.
- L'appareil calcule le temps restant jusqu'à la fin du programme sélectionné en fonction d'une charge standard. Lors du cycle, il corrige cette durée en fonction de la charge et de la composition de celle-ci.

FIN DU PROGRAMME

- Lorsque que le mot "**FIN**" apparaît sur le display et que l'indicateur **PORTE SECURISEE** est éteint, il est possible d'ouvrir la porte.

- À la fin du cycle, éteignez le lave-linge en tournant le **SMART RING** sur la position **OFF (ARRÊT)**.

Il faut **TOUJOURS** mettre le **SMART RING** sur la position **OFF (ARRÊT)** à la fin du cycle de lavage avant de pouvoir sélectionner un nouveau cycle de lavage.

METTRE LA MACHINE EN PAUSE

- Lorsqu'un cycle est en cours d'exécution, la machine peut être mise en pause en appuyant simplement sur la touche **DÉPART/PAUSE**.

Pour des raisons de sécurité, durant certaines étapes du cycle de lavage, la porte ne peut être ouverte que si le niveau de l'eau se trouve en dessous du bord inférieur et si la température est inférieure à 45°C. Si ces conditions sont réunies, attendez que le voyant **PORTE SECURISEE** s'éteigne avant d'ouvrir la porte.

- Appuyez à nouveau sur la touche **DÉPART/PAUSE** pour reprendre le programme à la phase du cycle où il s'était arrêté.

ANNULATION DU PROGRAMME

- Pour annuler le programme, tournez le **SMART RING** sur la position **OFF (ARRÊT)**.
- Pour ouvrir la porte, l'indicateur **PORTE SECURISEE** doit être éteint.

Touche DÉPART DIFFERE

- Cette touche vous permet de différer le départ du cycle choisi jusqu'à **24h**.
- Voici comment retarder le départ du cycle:
 - Sélectionnez le programme.

- Appuyez une fois sur la touche pour activer le démarrage différé et appuyez à nouveau sur la touche (ou maintenez-le enfoncé) pour configurer le retard voulu. Le retard augmente à chaque pression de la touche jusqu'à **24 heures** ensuite si vous appuyez à nouveau sur la touche vous remettez à zéro le retard.
- Validez en appuyant sur la touche **DÉPART/PAUSE**. Le programme débutera à l'issue du compte à rebours.

- Vous pouvez annuler le départ différé en tournant le **SMART RING** sur la position **OFF (ARRÊT)**.

Si une panne de courant se produit pendant que la machine est en marche, lorsque le courant revient la machine redémarre à partir du début de la phase au cours de laquelle la panne a eu lieu.

Les options suivantes doivent être sélectionnées avant d'appuyer sur la touche **DÉPART/PAUSE**.

Touche OPTIONS

Cette touche vous permet de choisir **trois** options différentes:

- PRELAVAGE

- Cette option vous permet d'effectuer un pré-lavage et il est particulièrement utile pour les charges très sales (**cette fonction ne peut être utilisée qu'avec certains programmes, comme indiqué dans le tableau récapitulatif des programmes**).
- Nous vous recommandons de n'utiliser que 20% des quantités recommandées sur l'emballage du détergent.

- RINÇAGE INTENSE

- Cette option vous permet d'ajouter un rinçage supplémentaire à la fin du cycle de lavage, elle a été conçue spécialement pour les personnes à peau sensible pour lesquelles des traces de lessive peuvent causer des irritations ou des allergies.

- Il est aussi recommandé d'utiliser cette option pour le linge des enfants, pour le lavage de linge très sale, en cas de forte dose de lessive, ou encore en cas de tissus qui ont tendance à garder la lessive (Serviette, Peignoir, Sweat Shirt etc.).
- Pour supprimer le cycle **durant la phase de séchage**, tournez le **SMART RING** sur la position **OFF**.

Le mot "**FIN**" apparaîtra sur l'écran à la fin du programme et le voyant de PORTE SECURISEE s'éteindra. Vous pourrez alors ouvrir la porte.

- REPASSAGE FACILE

Cette fonction vous permet de réduire les plis, autant que possible, en éliminant les essorages intermédiaires ou en réduisant l'intensité de l'essorage final.

Si une option choisie n'est pas compatible avec le programme sélectionné, le voyant lumineux de l'option clignotera puis s'éteindra.

Touche SÉLECTION DU SÉCHAGE

- **Cycle de lavage/séchage automatique:** après la sélection du programme de lavage suivant le type de linge, sélectionnez un degré de séchage en appuyant sur ce bouton. À la fin du programme de lavage, le cycle de séchage sélectionné démarrera automatiquement.

Si un programme de lavage n'est pas compatible avec le séchage automatique sélectionné, cette fonction ne s'activera pas.

Si vous dépassez la charge maximale de linge pouvant être séché indiquée dans le tableau des programmes, le linge ne séchera pas correctement.

- **Pour lancer uniquement un cycle de séchage:** sélectionnez le programme de séchage souhaité selon les tissus concernés. En appuyant sur ce bouton, vous pouvez choisir un degré de séchage différent du degré par défaut (**excepté pour le programme de séchage de laine**).

Touche SELECTION TEMPERATURE

- Cette touche vous permet de changer la température du cycle de lavage.
- Afin de préserver les tissus, il n'est pas possible d'augmenter la température au-delà de la température maximum autorisée pour chaque programme.
- Si vous souhaitez réaliser un lavage à froid, tous les voyants lumineux doivent être éteints.

Touche SELECTION ESSORAGE

- En appuyant sur cette touche, il est possible de réduire la vitesse maximum et si vous le souhaitez, vous pouvez aussi faire un arrêt cuve pleine.
- Si l'étiquette de vos vêtements n'indique pas d'information spécifique, vous pouvez utiliser la vitesse d'essorage maximale prévue pour le programme.

Afin d'éviter d'endommager vos tissus, il n'est pas possible d'augmenter la vitesse d'essorage au-delà de la vitesse requise pour chaque programme.

- Pour modifier le cycle d'essorage appuyez sur la touche jusqu'à obtenir la vitesse d'essorage que vous désirez.
- Il est possible de modifier la vitesse d'essorage et de mettre en pause la machine.

Un surdosage de lessive peut entraîner un excès de mousse. Si l'appareil détecte une importante quantité de mousse, le cycle d'essorage sera annulé ou le cycle de lavage sera plus long et la consommation d'eau augmentera.

La machine est équipée d'un dispositif électronique spécial qui maintient le tambour durant le cycle d'essorage. Cela réduit les bruits et les vibrations dans la machine ce qui prolonge la durée de vie de votre appareil.

Touche NIVEAU DE SALISSURE/ SÉLECTION DU PROGRAMME ALTERNATIF/NIVEAU DE VAPEUR

Vous pouvez utiliser cette touche pour sélectionner deux fonctions différentes, selon le programme sélectionné :

- NIVEAU DE SALISSURE

- Une fois le programme sélectionné, le temps de lavage requis pour ce programme sera affiché automatiquement.
- Cette option vous permet de choisir 3 intensités de lavage en fonction de l'état de vos vêtements. A noter, l'intensité de lavage modifie la durée du programme. **Ce programme peut être utilisé seulement pour certains programmes comme indiqué dans la table des programmes.**

- SÉLECTION DU PROGRAMME ALTERNATIF

Lorsque cela est indiqué dans le tableau, cette option permet de sélectionner une alternative au programme prédéfini (dans le cas du programme **RAPIDE (14'/30'/44')**, elle vous permet de choisir l'une des trois durées disponibles).

- NIVEAU DE VAPEUR

Après avoir sélectionné le programme **REPASSAGE FACILE PLUS**, vous pouvez utiliser cette touche pour choisir entre trois traitements à la vapeur d'intensités différentes, conçus pour les vêtements secs ou humides et selon le type de tissu :

- COTON (sélection par défaut)

Ce programme est utilisé pour les vêtements en coton. Sur les tissus humides (p.ex. après le lavage), il convient pour le détendre après l'essorage ; sur les tissus secs, il est plutôt conçu pour atteindre le taux d'humidité idéal pour un repassage plus facile.

- SYNTHETIQUE (appuyez une fois sur la touche)

Ce programme est utilisé pour les vêtements synthétiques. Sur les tissus humides (p.ex. après le lavage), il convient pour le détendre après l'essorage ; sur les tissus secs, il est plutôt conçu pour atteindre le taux d'humidité idéal pour un repassage plus facile.

- DÉLICATS (appuyez deux fois sur la touche)

Grâce à la vapeur, le cycle rafraîchit et détend les plis des vêtements après utilisation. Le programme consiste en une phase initiale dans laquelle la vapeur agit et une dernière phase dans laquelle l'excès d'humidité est éliminé pour une utilisation immédiate. Le cycle convient aux tissus secs.

VERROUILLAGE DES COMMANDES

- En appuyant simultanément sur les touches "**SELECTION TEMPERATURE**" et "**SELECTION ESSORAGE**" pendant **3 secondes**, vous pouvez verrouiller les commandes de la machine. Cela vous permet d'éviter de modifier le programme en cours si vous appuyez accidentellement sur une touche.

- Le verrouillage des commandes peut être annulé facilement en appuyant simultanément à nouveau sur les deux touches ou en éteignant la machine.

Afficheur digital

Le système de voyants de l'écran vous permet d'être constamment informé de l'état de l'appareil.

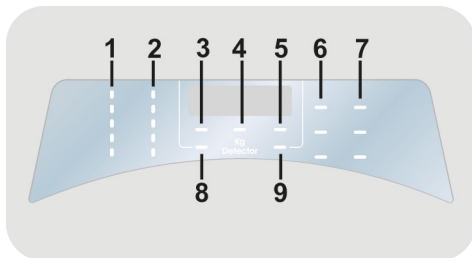

1) INDICATEURS SELECTION TEMPERATURE

Ces témoins lumineux indiquent la température de lavage du programme sélectionné. La température peut être modifiée à l'aide de la touche correspondant (il n'est pas possible d'augmenter la température au-delà de la température maximum autorisée pour chaque programme). Si vous souhaitez réaliser un lavage à froid, tous les voyants lumineux doivent être éteints.

2) INDICATEURS SELECTION ESSORAGE

Ces témoins lumineux indiquent la vitesse d'essorage du programme sélectionné. Il est possible de modifier la vitesse d'essorage ou d'annuler le cycle d'essorage en appuyant sur la touche correspondant.

3) INDICATEUR PORTE SECURISEE

- L'icône indique que la porte est verrouillée.

Fermez la porte avant d'appuyer sur la touche DÉPART/PAUSE.

- Lorsque la touche **DÉPART/PAUSE** est pressé sur la machine avec la porte fermée, l'icône clignote temporairement puis s'allume.

Si la porte n'est pas bien fermée, la lumière continue à clignoter pendant environ 7 secondes, ce après quoi la commande de démarrage sera supprimée automatiquement. Dans ce cas, fermez la porte de manière correcte puis appuyez de nouveau sur la touche DÉPART/PAUSE.

- Pour ouvrir la porte, l'indicateur **PORTE SECURISEE** doit être éteint.

4) Kg Detector (cette fonction est disponible uniquement sur certains programmes)

- Pendant les premières minutes du cycle, l'indication "**Kg Detector**" reste allumé le temps pour le capteur intelligent de peser le linge et d'ajuster le temps du cycle, la quantité d'eau et la consommation d'électricité en conséquence.

- A chaque phase de lavage, la fonction "**Kg Detector**" permet de contrôler les informations sur la charge dans le tambour et dans les premières minutes du cycle:

- ajuste la quantité d'eau nécessaire;
- détermine la durée du cycle de lavage;
- contrôle du rinçage en fonction du type de textile qui doit être lavé;
- ajuste le rythme de la rotation du tambour en fonction du type de textile;
- reconnaît la présence de mousse, augmentant la quantité d'eau au rinçage au besoin;
- ajuste la vitesse d'essorage en fonction de la charge, évitant ainsi tout déséquilibre.

5) INDICATEUR VERROUILLAGE DES COMMANDES

Le témoin lumineux signale que les commandes sont verrouillées.

6) INDICATEURS OPTIONS

Les icônes indiquent les options qui peuvent être sélectionnées par la touche correspondante.

7) INDICATEURS SELECTION DU SECHAGE

Les icônes indiquent les degrés de séchage qui peuvent être sélectionnées par la touche correspondante:

Programmes de séchage automatiques



EXTRA SEC

(recommandé pour les serviettes, les peignoirs et les charges importantes).



PRÊT A REPASSER

(Votre linge est prêt à être repassé).



PRÊT A RANGER

(pour des vêtements qui seront portés sans être repassé).

8) INDICATEUR NIVEAU DE SALISSURE

Le témoin lumineux montre l'activation de la fonction vapeur.

9) INDICATEUR Wi-Fi

● Sur les modèles équipés du Wi-Fi, ce voyant indique l'état de la connexion. Il peut:

- **ÊTRE ALLUMÉ EN CONTINU**: contrôle à distance activé.



















- **CLIGNOTER LENTEMENT**: contrôle à distance désactivé.

- **CLIGNOTER RAPIDEMENT 3 SECONDES, PUIS S'ÉTEINDRE**: la machine n'arrive pas à se connecter au réseau Wi-Fi chez vous ou n'a pas encore été appairée avec l'application.

- **CLIGNOTER LENTEMENT 3 FOIS, PUIS S'ÉTEINDRE 2 SECONDES**: remise à zéro du réseau Wi-Fi (pendant l'association avec l'application).

- **S'ALLUMER 1 SECONDE, PUIS S'ÉTEINDRE 3 SECONDES**: la porte est ouverte. Le contrôle à distance ne peut pas être activé.

Table des programmes

 PROGRAMME		 (MAX.) * (voir tableau de commande)											 °C (MAX.)			
		6+4kg	7+4kg	8+5kg	9+5kg	9+6kg	10+6kg	10+7kg	12+9kg	13+8kg	14+9kg	2		1	1	
	SPECIAL 39'	6	7	8	9	9	10	10	12	13	14	40°	●	●		
	REPASSAGE FACILE PLUS	1,5	1,5	1,5	1,5	1,5	1,5	1,5	1,5	1,5	1,5	-				
	3) MIXTES & COULEURS 59'	6	7	8	9	9	10	10	12	13	14	40°	●	●		
	COTON PARFAIT 59'	3	3,5	4	4,5	4,5	5	5	6	6,5	7	40°	●	●		
3)	14'	1	1	1,5	1,5	1,5	1,5	1,5	2	2	2	40°	●	●		
	RAPIDE 30'	2	2,5	2,5	2,5	2,5	2,5	2,5	3	3	3	40°	●	●		
	44'	3	3,5	3,5	3,5	3,5	3,5	3,5	4	4	4	40°	●	●		
	LAINE/ LAVAGE MAIN	1	1	2	2	2	2	2	2,5	2,5	2,5	30°	●	●		
	SYNTHÉTIQUE & MIX COULEURS 2)	3	3,5	4	4,5	4,5	5	5	6	6,5	7	60°	●	●	●	
3)	RINÇAGE	-	-	-	-	-	-	-	-	-	-	-	△	●		
	VIDANGE & ESSORAGE	-	-	-	-	-	-	-	-	-	-	-				
	COTON 2)	6	7	8	9	9	10	10	12	13	14	90°	●	●	●	
ECO 40-60	ECO 40-60	6	7	8	9	9	10	10	12	13	14	60°	●	●		
ECO 40-60 	LAVAGE ET SÉCHAGE	4	4	5	5	6	6	7	9	8	9	-	●	●		
	LAINE	1	1	1	1	1	1	1	1	1	1	-				
	CHALEUR BASSE	3	3,5	4	4,5	4,5	5	5	6	6,5	7	-				
	CHALEUR ELEVEE	4	4	5	5	6	6	7	9	8	9	-				
	CONTRÔLE À DISTANCE (Wi-Fi) Option à sélectionner pour activer le contrôle à distance via l'application (en Wi-Fi).															

Veillez lire ces informations

* Capacité de chargement maximale de vêtements secs selon le modèle utilisé (voir le bandeau de commande).

▲ (Seulement pour les modèles équipés d'un compartiment pour détergent liquide)

Lorsqu'un nombre limité d'articles sont tâchés et qu'ils nécessitent un traitement avec des agents de blanchiment liquides, l'élimination préalable de la tâche peut être effectuée dans la machine.

Versez l'eau de javel dans le récipient prévu à cet effet dans le compartiment "2" et sélectionnez le programme spécial RINÇAGE. Lorsque cette phase est terminée, éteignez l'appareil, ajoutez le reste de linge et procédez au lavage avec le programme le plus approprié.

● Seulement avec l'option PRÉLAVAGE sélectionnée (programmes pouvant être utilisés avec l'option PRÉLAVAGE).

■ Programmes pour un séchage automatique.

1) Après avoir sélectionné un programme, la température recommandée s'affiche à l'écran. La température peut être changée en appuyant sur la touche correspondant (il n'est pas possible de dépasser la température maximum autorisée pour chaque programme).

2) Pour les programmes présents, vous pouvez ajuster la durée et l'intensité du lavage à l'aide de la touche NIVEAU DE SALISSURE.

3) Dans les programmes spécifiés, vous pouvez utiliser la touche NIVEAU DE SALISSURE/SÉLECTION

DU PROGRAMME ALTERNATIF/ NIVEAU DE VAPEUR pour sélectionner une alternative au programme prédéfini (dans le cas du programme RAPIDE 14'/30'/44', elle vous permet de choisir l'une des trois durées disponibles).

INFORMATIONS POUR LES LABORATOIRES D'ESSAIS

PROGRAMMES STANDARD CONFORMÉMENT À Directive 96/60/CE

LAVAGE :

PROGRAMME **ECO 40-60**
RÉGLAGE DE LA TEMPÉRATURE
À 60°C

SÉCHAGE :

PROGRAMME DE SÉCHAGE
CHALEUR ÉLEVÉE (COTON)
DEGRÉ DE SÉCHAGE
PRÊT A RANGER

PROGRAMME STANDARD CONFORMÉMENT À (EU) No. 2019/2023

LAVAGE :

PROGRAMME **ECO 40-60**

LAVAGE ET SÉCHAGE :
PROGRAMME **ECO 40-60 +**
DEGRÉ DE SÉCHAGE
PRÊT A RANGER

Dans le cas où la machine arbore un certificat de performance énergétique: cela signifie que cette machine est plus efficace que la valeur limite de la classe d'efficacité énergétique «A» comme indiqué sur le tiroir frontal, selon le règlement européen délégué n°2019/2014.

Description des programmes

Pour nettoyer différents types de tissu et niveaux de salissure, le lave-linge dispose de programmes spécifiques qui satisfont tous les besoins de lavage (voir tableau des programmes).

Choisissez le programme en fonction des instructions de lavage figurant sur les étiquettes, en particulier la température maximale recommandée.

LAVAGE



ATTENTION:

CONSEILS IMPORTANTS SUR LES PERFORMANCES DE LAVAGE.

- **Les vêtements de couleur neufs doivent être lavés séparément pendant au moins 5 à 6 lavages.**
- **Certains grands articles foncés comme les jeans et les serviettes de toilette doivent toujours être lavés séparément.**
- **Ne mélangez jamais les tissus qui NE SONT PAS GRAND TEINT.**

SPÉCIAL 39'

La combinaison parfaite de gain de temps et de performance. Ce programme permet d'effectuer un cycle de lavage complet en 39 minutes seulement. Recommandé pour le lavage du linge moyennement sale.

REPASSAGE FACILE PLUS

Ce programme utilise un traitement à la vapeur pour détendre les plis et atteindre le degré d'humidité idéal pour faciliter le repassage. La touche permet de sélectionner trois niveaux d'intensité différents, conçus pour les vêtements secs ou humides et selon le type de tissu.

MIXTES & COULEURS 59'/COTON PARFAIT 59'

Appuyez sur la touche NIVEAU DE SALISSURE/SÉLECTION DU PROGRAMME

ALTERNATIF/NIVEAU DE VAPEUR pour choisir l'un des deux programmes disponibles:

- MIXTES & COULEURS 59' *

Ce programme vous offre la liberté de laver ensemble tous les types de tissus et les couleurs qui ne décolorent pas, à pleine charge, en obtenant d'excellents résultats en 59 minutes seulement. Avec un lavage à une température moyenne, ce programme est recommandé pour le linge qui n'est pas particulièrement sale.

**Température prédéfinie de 20°C (pouvant être modifiée avec la touche correspondante). Le cycle de lavage convient également pour laver les tissus en coton.*

- COTON PARFAIT 59'

Ce programme garantit d'excellents résultats pour les vêtements en coton. L'option a été conçue pour réduire le temps de lavage, à température moyenne, des vêtements en coton moyennement sales. Il est conseillé de remplir la machine à moitié pour obtenir les meilleurs résultats.

RAPIDE (14'/30'/44')

Des économies sans compromis! Ce nouveau programme peut être utilisé pour obtenir d'excellents résultats tout en faisant des économies en eau, énergie, lessive et temps. Cette option lave à une température moyenne adaptée à n'importe quel type de tissu. Recommandé pour les petites charges et les articles légèrement sales. Appuyez sur la touche NIVEAU DE SALISSURE/SÉLECTION DU PROGRAMME ALTERNATIF/NIVEAU DE VAPEUR pour choisir l'une des trois durées disponibles.

LAINES/LAVAGE MAIN

Ce programme effectue un cycle de lavage spécialement pensé pour les tissus en laine qui peuvent être lavés en machine, les articles à laver à la main ou bien le linge en soie ou dont l'étiquette précise «À laver comme de la soie».

SYNTHÉTIQUE & MIX COULEURS

Ce programme vous permet de laver ensemble du linge de tissus et couleurs différents. Le mouvement rotatif du tambour

et les niveaux d'eau sont optimisés à la fois lors du lavage et du rinçage. L'action d'essorage précise assure une formation minimale de plis sur les tissus.

RINÇAGE/VIDANGE & ESSORAGE

Appuyez sur la touche NIVEAU DE SALISSURE/SÉLECTION DU PROGRAMME ALTERNATIF/NIVEAU DE VAPEUR pour choisir l'un des deux programmes disponibles:

- RINÇAGE

Ce programme effectue 3 rinçages avec un essorage intermédiaire (que vous pouvez réduire ou annuler à l'aide du bouton correspondant).

Il convient au rinçage de tout type de tissu, par exemple après un lavage à la main.

- VIDANGE & ESSORAGE

Ce programme réalise la vidange et un essorage maximal.

Vous pouvez supprimer ou réduire l'essorage à l'aide du bouton SÉLECTION DE L'ESSORAGE.

COTON

Ce programme est adapté au lavage des vêtements colorés en coton à 40°C ou pour garantir le plus haut degré de propreté pour le linge en coton résistant lavable à 60°C ou 90°C. L'essorage final se fait à vitesse maximale pour assurer l'élimination de l'eau restante.

ECO 40-60

Le programme **ECO 40-60** permet de laver le linge en coton normalement sale, lavable à 40°C ou à 60°C, ensemble durant le même cycle. Ce programme est utilisé pour évaluer la conformité avec la législation Ecodesign (conception de produits respectueux de l'environnement).

LAVAGE ET SÉCHAGE (ECO 40-60 +)

Le cycle LAVAGE ET SÉCHAGE permet de laver du linge en coton normalement sale, lavable à 40°C ou 60°C, ensemble durant le même cycle, et de le sécher de manière à le ranger directement dans une armoire. Ce programme est utilisé pour évaluer la

conformité avec la législation Ecodesign (conception de produits respectueux de l'environnement).

SECHAGE

ATTENTION:

Les distributeurs utilisés pour les poudres concentrées et les détergents liquides doivent être retirés du tambour avant de commencer les programmes de séchage.

Le tambour change de sens au cours du cycle de séchage pour empêcher au linge de s'emmêler et rendre le séchage uniforme. L'air froid est utilisé au cours des 10/20 dernières minutes du cycle de séchage de manière à minimiser le froissage.

LAINES

Il s'agit d'un programme à basse température qui est idéal pour sécher les vêtements en laine avec soin et douceur en réduisant les fils tirés et évitant le feutrage. Il est recommandé de mettre les vêtements à l'envers avant de les sécher. La durée du cycle dépend du chargement du tambour et de la vitesse d'essorage choisie pour le lavage. Le cycle est adapté pour des petites charges max 1 kg (3 chandails).



APPAREL CARE

Le programme de séchage de la laine de cette machine a été approuvé par "The Woolmark Company" pour le séchage de vêtement en laine lavable à la machine à condition que les produits soient lavés et séchés selon les instructions sur l'étiquette du vêtement et selon les recommandations du fabricant de cette machine.
Le symbole Woolmark est une certification dans plusieurs pays.
M1715

CHALEUR BASSE

Le programme de séchage à basse température est recommandé pour les fibres synthétiques ou mixtes (toujours se référer à l'étiquette de l'article).

CHALEUR ELEVEE

Le programme de séchage à haute température est recommandé pour les

articles en coton (toujours se référer à l'étiquette de l'article).





CONTRÔLE À DISTANCE (Wi-Fi)

Option à sélectionner pour activer/désactiver par Wi-Fi le contrôle à distance via l'application. Si l'option est activée, le cycle sera lancé grâce aux commandes de l'application. La section **CONTRÔLE À DISTANCE (Wi-Fi)** apporte plus de détails à ce sujet.

10. CYCLE DE SECHAGE

- Les indications données sont d'ordre général, un peu de pratique est nécessaire pour de meilleurs résultats de séchage.
- Lors de la première utilisation, il est recommandé de fixer un temps de séchage inférieur à celui indiqué de manière à établir le degré de séchage souhaité.
- Nous vous recommandons de ne pas sécher des tissus qui s'effilochent facilement comme des tapis par exemple.
- Nous vous recommandons de trier le linge comme suit:

- Par type de symboles de séchage présent sur les étiquettes des vêtements

-  Convient au séchage en machine.
-  Séchage à haute température.
-  Séchage à basse température.
-  **NE PAS** sécher en machine.

Si les articles n'ont pas d'étiquette, il est à supposer qu'ils ne doivent pas être séchés en machine.

- Selon la taille et l'épaisseur

Lorsque la charge à laver est plus grande que la charge à sécher, séparez les articles en fonction de leur épaisseur.

- Par type de textile

Coton/Lin: Serviettes, linge de lit et de table. Synthétique: chemisiers, chemises, combinaisons...fabriqués en polyamide en polyester ainsi que pour les textiles mélangés.

- Il est possible de sécher uniquement le linge qui a déjà été essoré.

La bonne manière de sécher

- Ouvrez la porte.
- Assurez-vous que la quantité de linge chargée ne dépasse pas la charge maximale de séchage indiquée dans le tableau des programmes. Pour de gros articles ou bien pour des articles très absorbants comme des serviettes ou des jeans, il est bon de réduire la charge.
- Fermez la porte.
- Sélectionnez le programme de séchage le plus approprié pour votre linge (**CHALEUR ELEVÉE, CHALEUR BASSE, LAINE**).
- Sélectionnez le degré de séchage souhaité:

EXTRA SEC

(recommandé pour les serviettes, les peignoirs et les charges importantes).

PRÊT A REPASSER

(Votre linge est prêt à être repassé).

PRÊT A RANGER

(pour des vêtements qui seront portés sans être repassé).

DUREE DES PROGRAMMES MINUTES

- 120 MINUTES
- 90 MINUTES
- 60 MINUTES
- 30 MINUTES

Lorsque vous sélectionnez le programme de séchage de la laine, vous ne pouvez pas modifier le degré de séchage du programme.

- Le lave-linge séchant calcule le temps nécessaire, en fonction de la charge et du résultat de séchage souhaité.
- Assurez-vous que le robinet d'arrivée d'eau est correctement ouvert.



ATTENTION:

Ne séchez pas des vêtements avec un rembourrage spécial (par exemple les couettes, anoraks matelassés...) et les tissus très délicats. Si vos vêtements sont chargés d'eau, il est préférable de moins charger le tambour pour éviter la formation de plis.

- Appuyez sur la touche **DEPART/PAUSE** (l'écran indiquera le temps de séchage restant).

L'appareil calcule le temps restant du programme sélectionné sur la base d'une charge standard, elle ajuste ensuite pendant le cycle le temps nécessaire en fonction de la charge et du taux d'humidité qu'elle détecte.

Lors de la phase de séchage, le tambour va accélérer jusqu'à une vitesse élevée de manière à répartir la charge et optimiser les performances de séchage.

Pour le bon fonctionnement de l'appareil, il est préférable de ne pas interrompre la phase de séchage à moins que cela ne soit vraiment nécessaire.

CYCLE AUTOMATIQUE DE LAVAGE/ SECHAGE

Si la charge de linge excède le maximum indiqué dans le tableau des programmes, le séchage des textiles ne sera pas satisfaisant.

Si vous souhaitez qu'un cycle de séchage démarre automatiquement après un lavage, sélectionnez simplement le cycle de lavage souhaité, choisissez le degré de séchage souhaité à l'aide du bouton **SÉLECTION DU SÉCHAGE** et démarrez le cycle. À la fin du programme de lavage, le cycle de séchage choisi démarrera automatiquement (voir la section "**SÉLECTION DU SÉCHAGE**").

11. DÉPANNAGE ET GARANTIES

Si vous constatez que votre lave-linge fonctionne mal, consultez le mini-guide ci-dessous qui vous indiquera comment résoudre les problèmes communs.

RAPPORTS D'ERREURS

- **Affichage Digital:** le code d'erreur s'affiche avec la lettre "E" (exemple: Erreur 2 = E2).
- **Autres affichages (LED):** les erreurs sont affichées par l'appareil sur toutes les LED en clignotant. Le nombre de clignotement indique le type d'erreur, et sont répétées à un intervalle de 5 secondes (exemple: erreur 2 = deux clignotements, une pause de 5 secondes, deux clignotements etc).

Type d'erreur	Causes probables et résolutions
E2 (pour l'affichage digital) 2 clignotements (affichage LED)	La machine ne peut pas se charger en eau.
	Assurez-vous que le robinet lié au tuyau de raccordement est bien ouvert.
	Assurez-vous que le raccordement n'est pas coincé ou obstrué.
	Le raccordement d'écoulement n'est pas à la bonne taille (cf chapitre installation).
	Fermez le robinet d'arrivée d'eau. Dévissez le tuyau et assurez-vous que le filtre n'est pas obstrué.
Vérifiez si le filtre n'est pas colmaté ou s'il n'y a pas de corps étrangers dans le compartiment du filtre, qui peuvent obstruer le flux d'eau correct.	
E3 (pour l'affichage digital) 3 clignotements (affichage LED)	Le lave-linge ne draine pas l'eau.
	Vérifiez si le filtre n'est pas colmaté ou s'il n'y a pas de corps étrangers dans le compartiment du filtre, qui peuvent obstruer le flux d'eau correct.
	Assurez-vous que le tuyau d'arrivée d'eau n'est pas plié.
	Assurez-vous que le système de drainage n'est pas obstrué et que l'eau s'écoule normalement. Vérifier que l'eau s'écoule correctement en plaçant le tuyau dans l'évier.
E4 (pour l'affichage digital) 4 clignotements (affichage LED)	Il y a trop de mousse ou d'eau dans la cuve.
	Assurez-vous de ne pas avoir trop mis de lessive ou que le produit est bien conçu pour votre lave-linge.
E7 (pour l'affichage digital) 7 clignotements (affichage LED)	Problème de porte.
	Assurez-vous que la porte est bien fermée et que des vêtements n'obstruent pas la fermeture de la porte.
Autres codes	Si la porte est bloquée, débranchez la prise électrique du lave-linge puis rebranchez-la. Attendez 2-3 minutes et ouvrez la porte.
	Eteignez l'appareil et débranchez la prise électrique du lave-linge. Attendez une minute. Rebranchez le lave-linge et lancez un programme. Si le problème persiste, contactez un service client agréé.

AUTRES ANOMALIES

Type d'anomalies	Causes probables et résolutions
Le lave-linge ne lance pas de cycle de lavage.	Assurez-vous que votre lave-linge est bien branché.
	Vérifiez que le produit est sous tension.
	Assurez-vous que la prise de courant est bien sous tension en branchant un autre appareil électrique.
	La porte peut-être mal fermée. Ouvrez-la puis refermez-la.
	Vérifier que vous avez sélectionné le bon programme et que vous avez bien appuyé sur le bouton "Démarrage".
	Assurez-vous que le lave-linge n'est pas en pause.
Le lave-linge fuit	La fuite peut être causée par le joint d'étanchéité situé entre le tuyau et le robinet. Dans ce cas, remplacez le joint d'étanchéité et fixez de nouveau le tuyau d'alimentation.
	Vérifiez que le filtre est bien fermé.
Le lave-linge n'essore pas	A Cause d'un bourrage du tambour, la machine peut:
	<ul style="list-style-type: none"> • Equilibrer le chargement du tambour et accroître le cycle d'essorage • Réduire sa vitesse de rotation pour limiter les vibrations et le bruit. • Ne pas essorer le chargement du tambour afin de préserver l'intégrité du lave-linge.
	Cela peut être due à une vidange incomplète de l'eau. Dans ce cas, attendez quelques minutes. Si le problème persiste, reportez-vous à la section "Erreur 3".
	Certains modèles possèdent une fonction "Sans essorage". Assurez-vous que cette dernière n'est pas activée.
	Assurez-vous que certaines options de lavages qui pourraient changer le cycle d'essorage ne sont pas activées.
	Un surplus de lessive peut entraver le lancement d'un cycle d'essorage.
Le lave fait un bruit étrange / beaucoup de bruit pendant l'essorage	Le niveau du lave-linge n'est peut-être pas bon. Si c'est le cas, faites le niveau à l'aide des pieds ajustables.
	Vérifiez que les vis de transports, les tubes d'écartements ont bien été enlevé.
	Vérifiez que des objets oubliés ne sont pas le tambour.

La garantie constructeur couvre les dommages ayant pour origine un phénomène électrique, électronique ou mécanique interne au produit. Si un dommage est consécutif à un usage, à une installation et/ou à un branchement qui ne respectent par la notice, la garantie du fabricant ne saurait s'appliquer.

À l'exception de la liste des pièces détachées disponibles sur notre site Web, vous ne devez en aucun cas réparer ou tenter de réparer l'appareil ou de faire réparer l'appareil par des personnes inexpérimentées et/ou non qualifiées. Les réparations effectuées par des personnes inexpérimentées et/ou non qualifiées peuvent causer des blessures ou un dysfonctionnement grave de l'équipement et des dommages matériels. Il est conseillé de contacter nos centres d'assistance technique agréés.

Nous vous recommandons de toujours utiliser des pièces détachées d'origine qui peuvent être obtenues auprès de notre service client pendant une période d'au moins **10 ans** à compter de la mise en circulation de l'appareil dans l'Espace économique européen.



ATTENTION:

Le fabricant ne peut être tenu responsable des dommages causés aux objets et aux personnes et/ou des problèmes de sécurité résultant de réparations non effectuées par un centre d'assistance technique agréé ou un prestataire de services agréé par le fabricant conformément aux directives de l'entreprise relatives à la réparation et à l'entretien de ses produits. Tout dommage causé au produit par un personnel non autorisé pendant une tentative de réparation ne sera pas couvert par la garantie conventionnelle.

À partir du 1er mars 2021, les informations sur l'énergie et l'environnement relatives à l'étiquetage énergétique des appareils ménagers et les spécifications de leur écoconception sont disponibles en Europe dans la base de données produits (EPREL) à l'adresse suivante <https://eprel.ec.europa.eu/> ou via le code QR figurant sur l'étiquette-énergie.

Garantie

Le produit est garanti selon les termes et conditions énoncées dans le certificat fourni avec le produit.

Le certificat de garantie doit être dûment rempli et conservé, de façon à être montré en cas de besoin.

Nos contacts d'assistance (numéros de téléphone et adresses web) détaillés par pays sont disponibles sur le certificat de garantie qui accompagne l'électroménager.

En utilisant le symbol  sur ce produit, nous déclarons sur notre propre responsabilité que ce produit est conforme à toutes les normes Européennes relatives à la sécurité, la santé et à l'environnement.

Le fabricant décline toute responsabilité pour les erreurs d'impression dans le livret fourni avec ce produit. En outre, elle se réserve également le droit d'apporter toute modification jugée utile à ses produits sans modifier leurs caractéristiques essentielles.

