

VALK



FREYA

INSTRUCTION GUIDE



**WELCOME TO THE
RESISTANCE**

INDICE

INDEX

MANUAL DE INSTRUCCIONES ESPAÑOL		PÁGINA
COMPONENTES		2
PASOS DE MONTAJE		3-4
ADVERTENCIAS		5
INSTRUCTION GUIDE ENGLISH		PAGE
COMPONENTS		6
SETUP STEPS		7-8
WARNINGS		9
MANUEL D'INSTRUCTIONS FRANÇAIS		PAGE
COMPOSANTS		10
ÉTAPES D'ASSEMBLAGE		11-12
AVERTISSEMENTS		13
MANUALE D'ISTRUZIONI ITALIANO		PAGINA
COMPONENTI		14
PASSI DI MONTAGGIO		15-16
AVVERTENZE		17
GEBRAUCHSANWEISUNG GERMAN		SEITE
KOMPONENTEN		18
MONTAGESCHRITTE		19-20
WARNUNGEN		21

FREYA

MANUAL DE INSTRUCCIONES

COMPONENTES



A



B

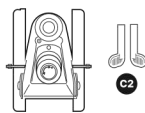

C1



C2



D



E



F



G



M8x20mm

H



M8x25mm

I



M5X10mm

J



IZQUIERDA DERECHA

K



L



M



IZQUIERDA DERECHA

N



O

A. x1 Respaldo

B. x1 Asiento

C1. x1 Mecanismo multifunción

C2. x2 Palancas de ajuste

D. x1 Pistón de elevación a gas

E. x1 Cubierta del pistón

F. x1 Base

G. x5 Ruedas

H. x4 Tornillos M8x20mm

I. x10 Tornillos M8x25mm

J x2 Tornillos M5X10mm

K. x2 Tapas laterales I+D

L. x1 Llave Allen

M. x2 Tapas redondas

N. x2 Brazos I+D

O. x4 Arandelas de nylon

PASOS DE MONTAJE

1

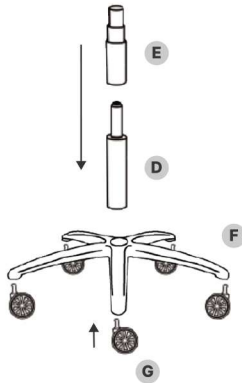

Fija las ruedas (G) a presión en la base (F). Luego coloca el pistón (D) en el alojamiento de la base (F) y coloca encima la cubierta (E).

2

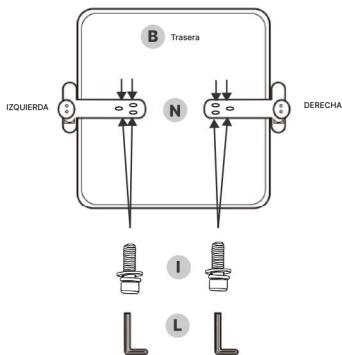

Identifica los brazos izquierdo y derecho (N) e instala cada uno en su lado correspondiente de la base del asiento (B) con 6 tornillos M8X25 mm (I).

3

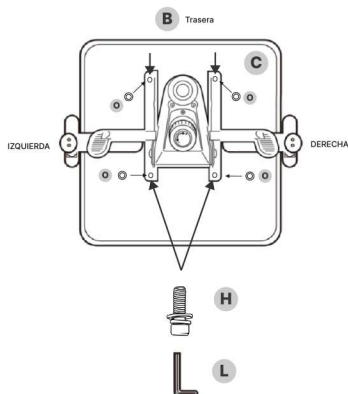

⚠ ATENCIÓN

PASO PREVIO

Antes de continuar con el paso 2 inserta las palanca de ajuste (C2) en el mecanismo (C1).

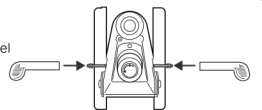

Coloca las 4 arandelas de nylon (O) sobre los agujeros en la base del asiento (B). Instala el mecanismo (C1) en la base del asiento (B) usando 4 tornillos M8×20mm (H) de forma que la rosca quede orientada hacia la parte delantera. Una vez el mecanismo esté fijado acaba de apretar los tornillos siguiendo un orden en diagonal.

PASOS DE MONTAJE

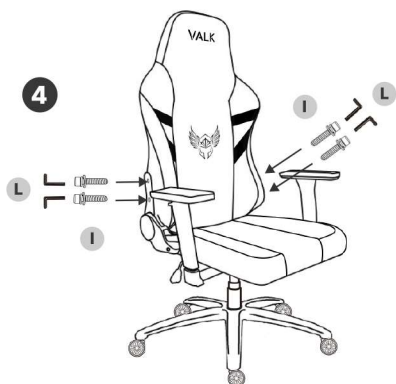

Fija el respaldo (A) al asiento (B) usando 4 tornillos M8×25mm (L).

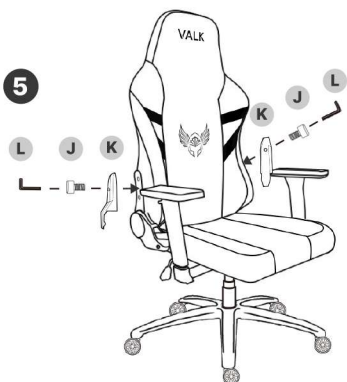

Identifica las tapas laterales (K) izquierda y derecha e instala cada una en su lado correspondiente del respaldo (A) usando 2 tornillos M5X10 mm (J).

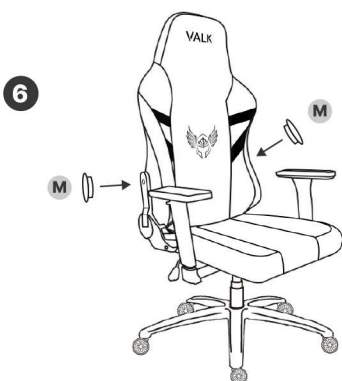

Coloca las 2 tapas redondas (M) a presión.

ADVERTENCIAS

- Lee atentamente las instrucciones e identifica cada una de las piezas antes de empezar con el montaje. Los daños o accidentes provocados por no seguir las instrucciones de montaje o mantenimiento quedarán fuera de garantía.

- No uses la silla hasta que todos los tornillos estén bien apretados.
- Recomendamos el montaje sobre una superficie blanda para evitar daños en el tapizado.
- Esta silla está diseñada para el uso de una sola persona a la vez.
- No te sientes en los reposabrazos.
- Evita exponer la silla a la luz directa del sol u otras fuentes de calor.
- Cada 4 meses verifica y aprieta de nuevo los tornillos si se han aflojado.
- Para limpiar la polipiel de la silla utiliza agua y un paño de microfibra o esponja no abrasiva. En el caso de la versión tela de este modelo, recomendamos el uso de un aspirador de mano (preferiblemente con cepillo) para limpiar la superficie, sin ejercer presión sobre el tapizado.
- Esta silla permite ajustar la altura e inclinación del asiento así como el reclinado del respaldo:

A) Altura del asiento: se regula mediante la palanca ubicada bajo el asiento, en la parte derecha. El procedimiento para regular la altura es el siguiente:

- 1) Siéntate en la silla.
- 2) Tira de la palanca hacia arriba con la mano derecha y mantenla arriba.
- 3) La altura del asiento bajará suavemente hasta el mínimo.
- 4) Levanta ligeramente el peso del asiento para que la altura del asiento vaya subiendo.
- 5) Cuando el asiento esté en la altura deseada, suelta la palanca y la posición quedará fija.

B) Inclinación del asiento: se regula mediante la palanca ubicada bajo el asiento, en la parte izquierda. El procedimiento para regular la inclinación es el siguiente:

- 1) Siéntate en la silla.
- 2) Tira de la palanca hacia arriba con la mano izquierda para liberar la inclinación.
- 3) Apoya la espalda en el respaldo y deja caer el peso.
- 4) El asiento se irá inclinando suavemente hacia atrás.
- 5) Cuando el asiento esté en la posición deseada, empuja la palanca hacia abajo y la posición quedará fija.
- 6) Para recuperar la posición inicial del asiento, tira de la palanca hacia arriba, apoya ligeramente el peso hasta que se libere el bloqueo, y luego lleva tu peso hacia adelante.

- La dureza o resistencia de la inclinación del asiento se ajusta con la rosca grande de color negro situada bajo el asiento, en el centro del mecanismo.

C) Reclinado del respaldo: se regula mediante la palanca que hay a la derecha del asiento. El procedimiento para regular el reclinado es el siguiente:

- 1) Siéntate en la silla.
- 2) Tira de la palanca hacia arriba con la mano derecha y mantenla arriba.
- 3) Apoya la espalda en el respaldo y deja caer el peso.
- 4) La posición del respaldo se irá inclinando suavemente.
- 5) Cuando el respaldo esté en la posición deseada, suelta la palanca y la posición quedará fija.
- 6) Para recuperar la posición inicial del respaldo, tira de la palanca hacia arriba sin apoyar peso en el respaldo.

- Antes de reclinar el respaldo asegúrate que la función de balanceo del asiento esté bloqueada.

- Solo el personal cualificado puede reemplazar o sustituir los componentes del mecanismo de ajuste de la altura.

¡Más consejos de mantenimiento y vídeo del montaje en www.valkgaming.com o en nuestro canal de YouTube!

FREYA

INSTRUCTION GUIDE

COMPONENTS



A



B

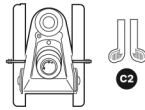

C1

C2



D



E



F



G



M8×20mm

H



M8×25mm

I



M5X10mm

J



LEFT RIGHT

K



L



M



LEFT RIGHT

N



O

A. x1 Backrest

B. x1 Seat

C1. x1 Multifunction mechanism

C2. x2 Adjustment levers

D. x1 Gas lift

E. x1 Gas lift cover

F. x1 Base

G. x5 Casters

H. x4 Screws M8×20mm

I. x10Screws M8×25mm

J x2 ScrewsM5X10mm

K. x2 Lateral covers L+ R

L. x1 Allen Wrench

M. x2 Round covers

N. x2 Armrests L+ R

O. x4 Nylon Washers

SETUP STEPS

1

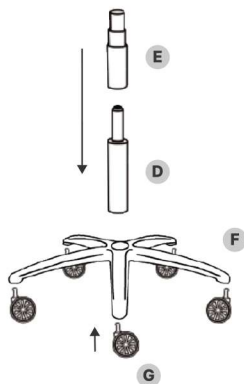

Attach the casters (G) to the base (F). Then put the gas lift (D) in the base (F) and place the cover (E).

2

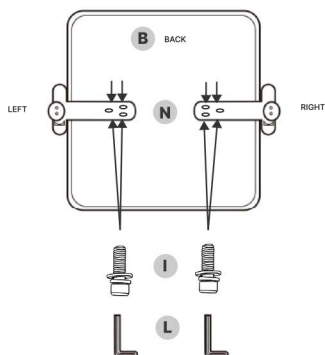

Identify the left and right armrests (N) and install each on its corresponding side of the seat base (B) using 6 M8x25mm screws (I).

3

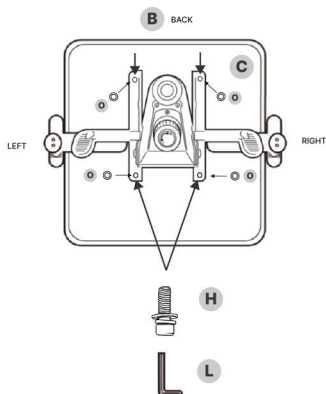

⚠ ATTENTION

PREVIOUS STEP

Before continuing with the step 3 insert the adjustment lever (C2) on the mechanism (C1).

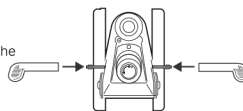

Place the 4 nylon washers (O) over the holes in the base of the seat (B). Install the mechanism (C1) on the seat base (B) using 4 M8x20mm screws (H) so that the thread faces the front. Once the mechanism is attached, tighten the screws in a diagonal order.

SETUP STEPS

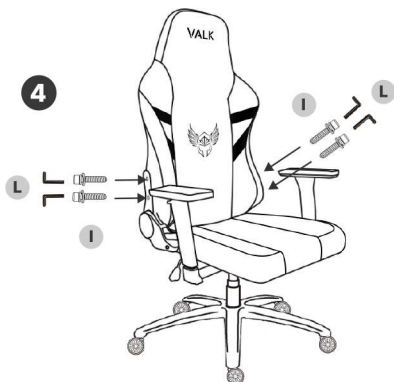

Insert the gas lift (D) into the mechanism housing (C). Fix the backrest (A) to the seat (B) with 4 screws M8×25mm (I).

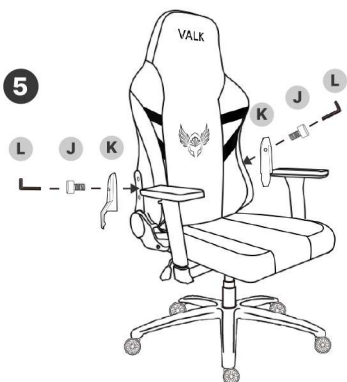

Identify the left and right side covers (K) and install each on its corresponding side of the backrest (A) using 2 M5X10mm screws (J).

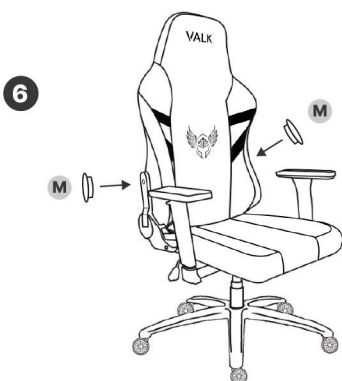

Place the 2 round covers (L) with pressure.

WARNINGS

- Carefully read the instructions and identify each part before starting the assembly. Damage or accidents caused by not following the assembly or maintenance instructions will be out of warranty.
- Do not use the chair until all the screws are tightened.
- It is recommended to mount the chair on a soft surface to avoid damage to the upholstery.
- This chair is designed to be used by only one person at a time.
- Do not sit on the armrests.
- Avoid exposing the chair to direct sunlight or other sources of heat.
- Every 4 months check and retighten the screws if they have loosened.
- To clean the synthetic leather of the chair, use water and a microfiber cloth or non-abrasive sponge. In the case of the fabric version of this model, we recommend the use of a hand vacuum cleaner (preferably with a brush) to clean the surface, without exerting pressure on the upholstery.
- This chair allows you to adjust the height and inclination of the seat as well as the recline of the backrest:

A) Seat height: it is adjusted by the right lever under the seat. The procedure to adjust the height is as follows:

- 1) Sit in the chair.
- 2) Pull the lever up with your right hand and hold it up.
- 3) The seat height will gently lower to the minimum.
- 4) Lift the weight of the seat slightly to raise the seat height.
- 5) When the seat is at the desired height, release the lever and the position will be fixed.

B) Seat tilting: it is adjusted by the left lever that you will find under the seat, on the left side. The procedure to adjust the inclination is as follows:

- 1) Sit in the chair.
- 2) Pull the lever upwards with your left hand to release the tilt.
- 3) Lean your back against the backrest and let your weight drop.
- 4) The seat will gently tilt backwards.
- 5) When the seat is in the desired position, push the lever down and the position will be fixed.
- 6) To return the seat to its original position, pull the lever upward, support your weight slightly until the lock is released, and then bring your weight forward.

- The hardness or resistance of the seat tilt is adjusted with the large black thread located under the seat in the center of the mechanism.

C) Backrest reclining: it is adjusted by the lever on the right side of the seat. The procedure to adjust the recline is as follows:

- 1) Sit in the chair.
- 2) Pull the lever up with your right hand and hold it up.
- 3) Lean your back against the backrest and let your weight drop.
- 4) The position of the backrest will gently tilt.
- 5) When the backrest is in the desired position, release the lever and the position will be fixed.
- 6) To return the backrest to its original position, pull the lever upwards without resting weight on the backrest.

- Before reclining the backrest make sure that the seat tilt function is locked.
 -Only qualified personnel may replace or replace components of the height adjustment mechanism.

More maintenance tips and assembly video on www.valkgaming.com or on our YouTube channel!

FREYA

MANUEL D'INSTRUCTIONS

COMPOSANTS



A



B

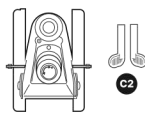

C1



C2



D



E



F



G



M8x20mm

H



M8x25mm

I



M5X10 mm

J



GAUCHE DROITE

K



L



M



GAUCHE DROITE

N



O

- | | |
|-----------------------------------|---------------------------------|
| A. x1 Dossier | H. x 4 Vis M8×20mm |
| B. x1 Siège | I. x10Vis M8×25mm |
| C1. x1 Mécanisme multifonctionnel | J x2 Vis M5X10mm |
| C2. x2 Leviers de réglage | K. x2 Couvertures latérales G+D |
| D. x1 Piston d'élévation à gaz | L. x1 Clé Allen |
| E. x1 Couvercle de piston | M. x2 Capuchons ronds |
| F. x1 Base | N. x2 Accoudoirs G+D |
| G. x5 Roues | O. x 4 Rondelles en nylon |



ÉTAPES D'ASSEMBLAGE

1

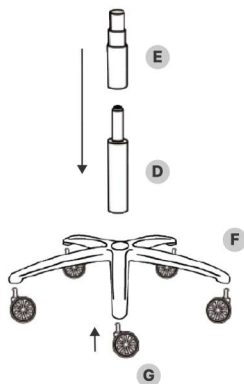

Emboîtez les roues (G) sur la base (F). Puis placer le piston (D) dans le logement de la base (F) et placez le couvercle par-dessus (E).

2

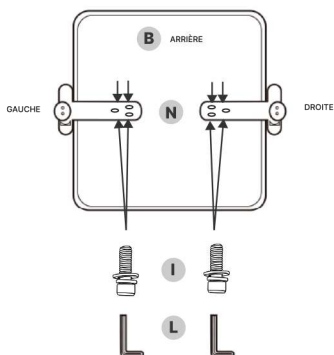

Identifiez les accoudoirs gauche et droit (N) et installez chacun d'eux sur le côté correspondant de la base du siège (B) à l'aide de 6 vis M8X25mm (I).

3

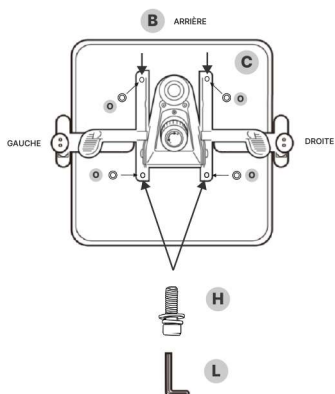

⚠ ATTENTION

ÉTAPE PRÉCÉDENTE

Avant de continuer avec le étape 3 insérez le leviers de réglage (C2) sur le mécanisme (C1).

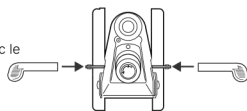

Placez les 4 rondelles en nylon (O) sur les trous de la base du siège (B). Installez le mécanisme (C1) sur la base du siège (B) à l'aide de 4 vis M8×20mm (H) de sorte que le filetage soit orienté vers l'avant. Une fois le mécanisme fixé, serrez les vis dans un ordre diagonal.

ÉTAPES D'ASSEMBLAGE

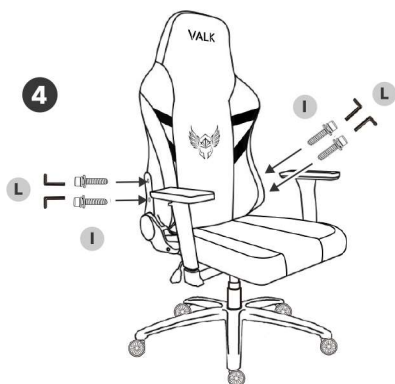

Insérez le piston (D) dans le boîtier du mécanisme (C). Fixez le dossier (A) au siège (B) avec 4 vis M8×25mm (I).

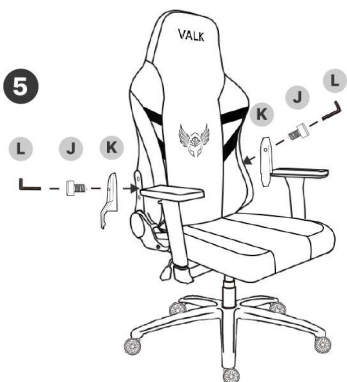

Identifiez les couvertures latérales gauche et droite (K) et installez chacune d'elles sur le côté correspondant du dossier (A) à l'aide de 2 vis M5X10mm (J).

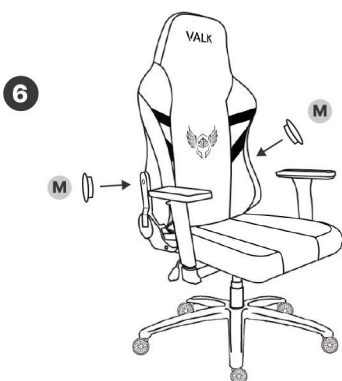

Emboîtez les 2 capuchons ronds (L).

AVERTISSEMENTS

- Lisez attentivement les instructions et identifiez chacune des pièces avant de commencer le montage. Les dommages ou accidents causés par le non-respect des instructions de montage ou d'entretien seront hors garantie.
- N'utilisez pas le fauteuil tant que toutes les vis ne sont pas correctement serrées.
- Nous recommandons de l'assembler sur une surface souple pour éviter d'endommager le revêtement.
- Ce siège est désigné pour être utilisé par une seule personne à la fois.
- Ne vous asseyez pas sur les accoudoirs.
- Évitez d'exposer le fauteuil à la lumière directe du soleil ou à d'autres sources de chaleur.
- Tous les 4 mois, vérifiez et resserrez les vis si elles se sont desserrées.
- Pour nettoyer le similicuir du siège, utilisez de l'eau et un chiffon en microfibre ou une éponge non abrasive. Dans le cas de la version en tissu de ce modèle, nous recommandons l'utilisation d'un aspirateur à main (de préférence avec une brosse) pour nettoyer la surface, sans exercer de pression sur la tapisserie.
- Ce siège vous permet de régler la hauteur et l'inclinaison de l'assise ainsi que l'inclinaison du dossier:

A) Hauteur du siège : se règle à l'aide du levier droit situé sous le siège. La procédure de réglage de la hauteur est la suivante :

- 1) Asseyez-vous sur la chaise.
- 2) Tirez le levier vers le haut avec votre main droite et tenez-le en l'air.
- 3) La hauteur du siège s'abaissera doucement jusqu'au minimum.
- 4) Soulevez légèrement le poids du siège pour augmenter la hauteur du siège.
- 5) Lorsque le siège est à la hauteur souhaitée, relâchez le levier et la position sera fixe.

B) Inclinaison du siège : ce réglage s'effectue à l'aide du levier gauche situé sous le siège, sur le côté gauche. La procédure pour régler l'inclinaison est la suivante:

- 1) Asseyez-vous sur la chaise.
- 2) Tirez le levier vers le haut avec votre main gauche pour libérer l'inclinaison.
- 3) Appuyez votre dos contre le dossier et laissez votre poids tomber.
- 4) Le siège s'incline doucement vers l'arrière.
- 5) Lorsque le siège est dans la position souhaitée, poussez le levier vers le bas et la position sera fixée.
- 6) Pour remettre le siège dans sa position initiale, tirez le levier vers le haut, appuyez légèrement sur votre poids jusqu'à ce que le verrouillage soit libéré, puis ramenez votre poids vers l'avant.

- La dureté ou la résistance de l'inclinaison du siège se règle à l'aide du gros fil noir situé sous le siège, au centre du mécanisme.

C) Inclinaison du dossier : elle se règle à l'aide du levier situé sur le côté droit du siège. La procédure pour régler l'inclinaison est la suivante:

- 1) Asseyez-vous sur la chaise.
- 2) Tirez le levier vers le haut avec votre main droite et tenez-le en l'air.
- 3) Appuyez votre dos contre le dossier et laissez votre poids tomber.
- 4) La position du dossier s'incline doucement.
- 5) Lorsque le dossier est dans la position souhaitée, relâchez le levier et la position sera fixée.
- 6) Pour remettre le dossier dans sa position initiale, tirez le levier vers le haut sans appuyer sur le dossier.

- Avant d'incliner le dossier, assurez-vous que la fonction de basculement du siège est verrouillée.

- Seul un personnel qualifié peut remplacer ou remplacer les composants du mécanisme de réglage de la hauteur.

Plus de conseils de maintenance et de vidéos de montage sur www.valkgaming.com
ou sur notre chaîne YouTube!

FREYA

MANUALE D'ISTRUZIONI

COMPONENTI



A



B

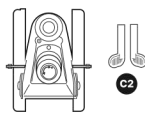

C1



C2



D



E



F



G



M8x20mm

H



M8x25mm

I



M5X10mm

J

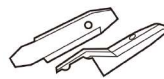

SINISTRO DESTRO

K



L



M



SINISTRO DESTRO

N



O

A. x1 Schienale

B. x1 Sedile

C1. x1 Meccanismo multifunzione

C2. x2 Leve di regolazione

D. x1 Pistone elevatore a gas

E. x1 Coperchio del pistone

F. x1 Base

G. x5 Ruote

H. x4Viti M8x20mm

I. x10Viti M8x25mm

J x2 VitiM5X10 mm

K. x2 Coperture laterali D+S

L. x1 Chiave a brugola

M. x2 Tappi rotondi

N. x2 Braccia D+S

O. x4 Rondelle di nylon

PASSI DI MONTAGGIO

1

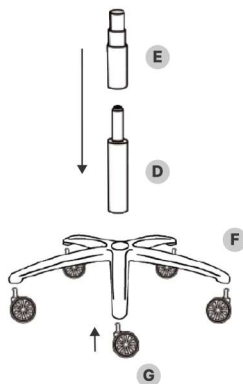

Far scattare le ruote (G) sulla base (F). Poi mettete il pistone (D) nell'alloggiamento della base (F) e mettete il coperchio (E) sopra.

2

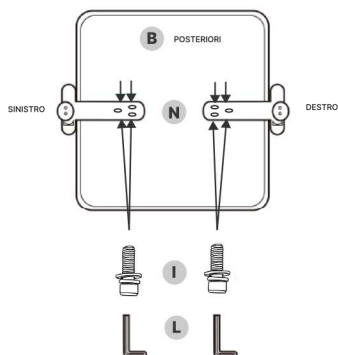

Identificare i braccioli destro e sinistro (N) e installare ciascuno sul lato corrispondente della base del sedile (B) con 6 viti M8X25 mm (I).

3

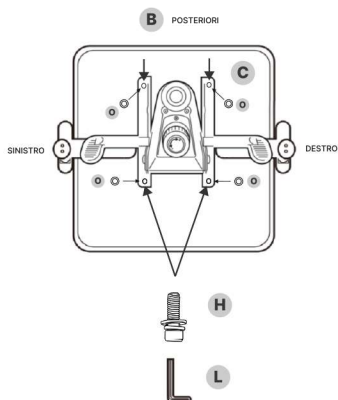

ATTENZIONE

PASSO PRECEDENTE

Prima di continuare con il passaggio 3 inserire il leve di regolazione (C2) sul meccanismo (C1).

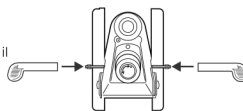

Posizionare le 4 rondelle di nylon (O) sui fori della base del sedile (B). Installare il meccanismo (C1) sulla base del sedile (B) utilizzando 4 viti M8x20mm (H) in modo che la filettatura sia rivolta verso la parte anteriore. Una volta che il meccanismo è fissato, stringere le viti in ordine diagonale.

PASSI DI MONTAGGIO



Inserire il pistone (D) nell'alloggiamento del meccanismo (C). Fissare lo schienale (A) al sedile (B) con 4 viti M8×25mm (I).

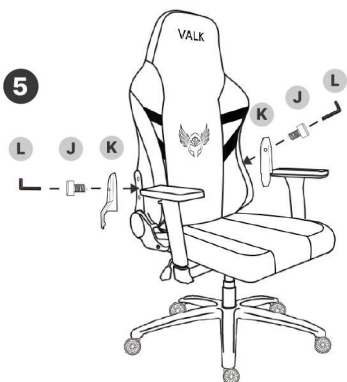

Identificare le coperture laterali destra e sinistra (K) e installare ciascuna sul lato corrispondente dello schienale (A) utilizzando 2 viti M5X10mm (J).

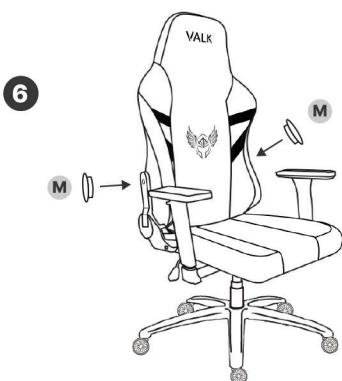

Inserire i 2 tappi rotondi (L).

AVVERTENZE

- Leggere attentamente le istruzioni e identificare ogni parte prima di iniziare il montaggio. Danni o incidenti causati dalla mancata osservanza delle istruzioni di montaggio o di manutenzione saranno fuori garanzia.
- Non utilizzare la sedia finché tutte le viti non siano state correttamente serrate.
- Raccomandiamo il montaggio su una superficie morbida per evitare di danneggiare la tappezzeria.
- Questa sedia è progettata per essere usata da una persona alla volta.
- Non sedersi sui braccioli.
- Evitare di esporre la sedia alla luce diretta del sole o ad altre fonti di calore.
- Ogni 4 mesi controllare e stringere le viti se si sono allentate.
- Per pulire la similpelle della sedia, utilizzare acqua e un panno in microfibra o una spugna non abrasiva. Nel caso della versione in tessuto di questo modello, si raccomanda l'uso di un aspirapolvere manuale (preferibilmente con una spazzola) per pulire la superficie, senza esercitare pressione sul rivestimento.
- Questa sedia permette di regolare l'altezza e l'inclinazione del sedile, così come la reclinazione dello schienale:

A) Altezza del sedile: si regola per mezzo della leva destra sotto il sedile. La procedura di regolazione dell'altezza è la seguente:

- 1) Siediti sulla sedia.
- 2) Tirare la leva verso l'alto con la mano destra e tenerla sollevata.
- 3) L'altezza del sedile si abbasserà delicatamente al minimo.
- 4) Sollevare leggermente il peso del sedile per aumentarne l'altezza.
- 5) Quando il sedile è all'altezza desiderata, rilasciare la leva e la posizione sarà fissa.

B) Inclinazione del sedile: si regola con la leva sinistra sotto il sedile sul lato sinistro. La procedura per regolare l'inclinazione è la seguente:

- 1) Siediti sulla sedia.
- 2) Tirare la leva verso l'alto con la mano sinistra per rilasciare l'inclinazione.
- 3) Appoggiate la schiena allo schienale e lasciate cadere il vostro peso.
- 4) Il sedile si inclinerà delicatamente all'indietro.
- 5) Quando il sedile è nella posizione desiderata, spingere la leva verso il basso e la posizione sarà fissata.
- 6) Per riportare il sedile nella sua posizione originale, tirare la leva verso l'alto, sostenere leggermente il proprio peso fino al rilascio del blocco e poi portare il peso in avanti.

- La durezza o la resistenza dell'inclinazione del sedile si regola con la grande filettatura nera situata sotto il sedile al centro del meccanismo.

C) Reclinazione dello schienale: si regola per mezzo della leva sul lato destro del sedile. La procedura per regolare la reclinazione è la seguente:

- 1) Siediti sulla sedia.
- 2) Tirare la leva verso l'alto con la mano destra e tenerla sollevata.
- 3) Appoggiate la schiena allo schienale e lasciate cadere il vostro peso.
- 4) La posizione dello schienale si inclinerà delicatamente.
- 5) Quando lo schienale è nella posizione desiderata, rilasciare la leva e la posizione sarà fissa.
- 6) Per riportare lo schienale nella sua posizione originale, tirare la leva verso l'alto senza appoggiare alcun peso sullo schienale.

- Prima di reclinare lo schienale, assicurarsi che la funzione di oscillazione del sedile sia bloccata.

- Solo il personale qualificato può sostituire i componenti del meccanismo di regolazione dell'altezza.

Altri consigli di mantenimento e video di montaggio su www.valkgaming.com
o sul nostro canale YouTube!

FREYA

GEBRAUCHSANWEISUNG

KOMPONENTEN



A



B

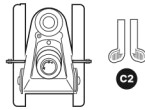

C1

C2



D



E



F



G



M8×20mm

H



M8×25mm

I



M5X10mm

J



LINKER RETCHER

K



L



M



LINKER RETCHER

N



O

- | | |
|----------------------------------|---------------------------------|
| A. x1 Rückenlehne | H. x4 Schrauben M8×20mm |
| B. x1 Sitz | I. x10 Schrauben M8×25mm |
| C1. x1 Multifunktionsmechanismus | J x2 Schrauben M5X10 mm |
| C2. x2 Einstellhebel | K. x2 Seitliche Abdeckungen R+L |
| D. x1 Gasdruckkolben | L. x1 Inbusschlüssel |
| E. x1 Kolbendeckel | M. x2 Runde Abdeckungen |
| F. x1 Basis | N. x2 Arme R+L |
| G. x5 Räder | O. x4 Nylon-Unterlegscheiben |

MONTAGESCHRITTE

1

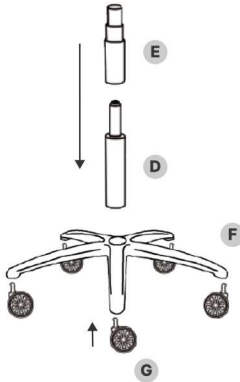

Rasten Sie die Räder (G) in den Sockel (F) ein. Setzen Sie dann den Kolben (D) in das Grundgehäuse (F) und legen Sie den Deckel (E) auf.

2

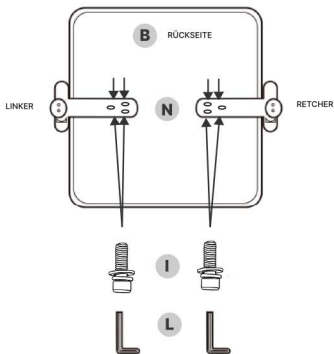

Identifizieren Sie die linke und rechte Armlehne (N) und montieren Sie jede auf der entsprechenden Seite der Sitzbasis (B) mit 6 Schrauben M8X25 mm (I).

3

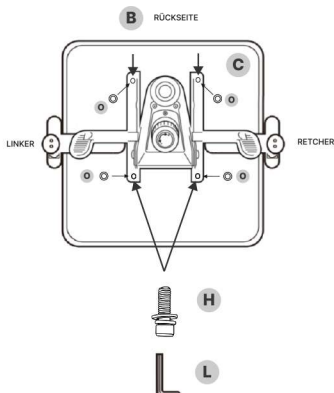

⚠ AUFMERKSAMKEIT

VORHERIGER SCHRITT

Bevor Sie mit dem fortfahren schritt 3 einfügen die Einstellhebel (C2) auf der Mechanismus (C1)

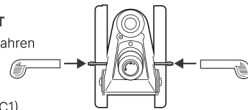

Legen Sie die 4 Nylon-Unterlegscheibe (O) über die Löcher in der Sitzbasis (B). Montieren Sie den Mechanismus (C1) mit 4 Schrauben M8×20mm (H) so der Sitzbasis (B), dass das Gewinde nach vorne zeigt. Sobald der Mechanismus angebracht ist, ziehen Sie die Schrauben in einer diagonalen Reihenfolge an.

MONTAGESCHRITTE

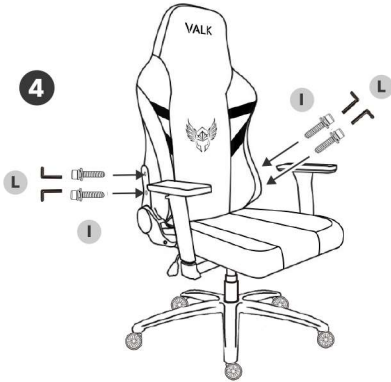

Setzen Sie den Kolben (D) in das Mechanikgehäuse (C) ein. Befestigen Sie die Rückenlehne (A) mit 4 Schrauben M8×25mm (I) am Sitz (B).

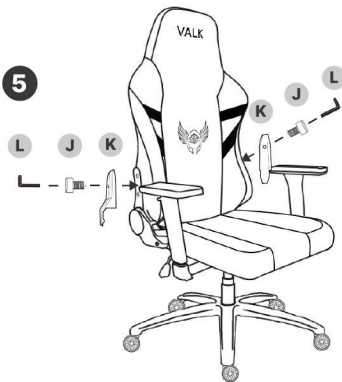

Identifizieren Sie die linke und rechte Seitenabdeckung (K) und montieren Sie jede auf der entsprechenden Seite der Rückenlehne (A) mit 2 Schrauben M5X10mm (J).

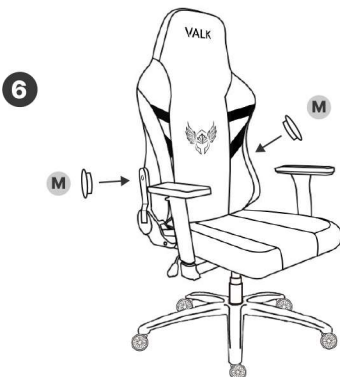

Rasten Sie die 2 runden Deckel (L) auf.

WARNUNGEN

- Lesen Sie die Anleitung sorgfältig durch und identifizieren Sie jedes der Teile, bevor Sie mit der Montage beginnen. Schäden oder Unfälle, die durch Nichtbeachtung der Montage- oder Wartungsanweisungen verursacht werden, fallen nicht unter die Garantie.
- Verwenden Sie den Stuhl erst, wenn alle Schrauben ordnungsgemäß angezogen sind.
- Wir empfehlen die Montage auf einer weichen Unterlage, um Beschädigungen der Polsterung zu vermeiden.
- Dieser Stuhl ist für die Benutzung durch jeweils eine Person ausgelegt.
- Setzen Sie sich nicht auf die Armlehnen.
- Vermeiden Sie es, den Stuhl direkter Sonneneinstrahlung oder anderen Wärmequellen auszusetzen.
- Überprüfen Sie alle 4 Monate die Schrauben und ziehen Sie sie nach, wenn sie sich gelockert haben.
- Verwenden Sie zur Reinigung des Kunstleders des Stuhls Wasser und ein Mikrofasertuch oder einen nicht scheuernden Schwamm. Bei der Stoffauführung dieses Modells empfehlen wir die Verwendung eines Handstaubsaugers (vorzugsweise mit einer Bürste) zur Reinigung der Oberfläche, ohne Druck auf die Polsterung auszuüben.
- Bei diesem Stuhl können Sie die Höhe und Neigung des Sitzes sowie die Neigung der Rückenlehne einstellen:

A) Sitzhöhe: wird mit dem rechten Hebel unter dem Sitz eingestellt. Die Vorgehensweise bei der Höheneinstellung ist wie folgt:

- 1) Setzen Sie sich auf den Stuhl.
- 2) Ziehen Sie den Hebel mit der rechten Hand nach oben und halten Sie ihn hoch.
- 3) Die Sitzhöhe wird sanft auf das Minimum abgesenkt.
- 4) Heben Sie das Gewicht des Sitzes leicht an, um die Sitzhöhe zu erhöhen.
- 5) Wenn sich der Sitz in der gewünschten Höhe befindet, lassen Sie den Hebel los und die Position wird fixiert.

B) Sitzneigung: Diese wird mit dem linken Hebel unter dem Sitz auf der linken Seite eingestellt. Die Vorgehensweise zum Einstellen der Neigung ist wie folgt:

- 1) Setzen Sie sich auf den Stuhl.
- 2) Ziehen Sie den Hebel mit der linken Hand nach oben, um die Neigung zu lösen.
- 3) Lehnen Sie sich mit dem Rücken gegen die Rückenlehne und lassen Sie Ihr Gewicht fallen.
- 4) Der Sitz kippt leicht nach hinten.
- 5) Wenn sich der Sitz in der gewünschten Position befindet, drücken Sie den Hebel nach unten und die Position wird fixiert.
- 6) Um den Sitz wieder in die Ausgangsposition zu bringen, ziehen Sie den Hebel nach oben, stützen Sie Ihr Gewicht leicht ab, bis die Verriegelung gelöst ist, und bringen Sie dann Ihr Gewicht nach vorne.

- Die Härte bzw. der Widerstand der Sitzneigung wird mit dem großen schwarzen Gewinde eingestellt, das sich unter dem Sitz in der Mitte des Mechanismus befindet.

C) Rückenlehnenneigung: Sie wird mit dem Hebel auf der rechten Seite des Sitzes eingestellt. Das Verfahren zum Einstellen der Rückenlehne ist wie folgt:

- 1) Setzen Sie sich auf den Stuhl.
- 2) Ziehen Sie den Hebel mit der rechten Hand nach oben und halten Sie ihn hoch.
- 3) Lehnen Sie sich mit dem Rücken gegen die Rückenlehne und lassen Sie Ihr Gewicht fallen.
- 4) Die Position der Rückenlehne wird sanft gekippt.
- 5) Wenn sich die Rückenlehne in der gewünschten Position befindet, lassen Sie den Hebel los und die Position wird fixiert.
- 6) Um die Rückenlehne wieder in die Ausgangsposition zu bringen, ziehen Sie den Hebel nach oben, ohne die Rückenlehne zu belasten.

- Vergewissern Sie sich vor dem Zurückklappen der Rückenlehne, dass die Sitzwippfunktion gesperrt ist.

- Nur qualifiziertes Personal darf Komponenten des Höhenverstellmechanismus austauschen oder ersetzen.

Weitere Wartungstipps und Montagevideo unter www.valkgaming.com
oder auf unserem YouTube-Kanal!

