

Air cooler

User Manual

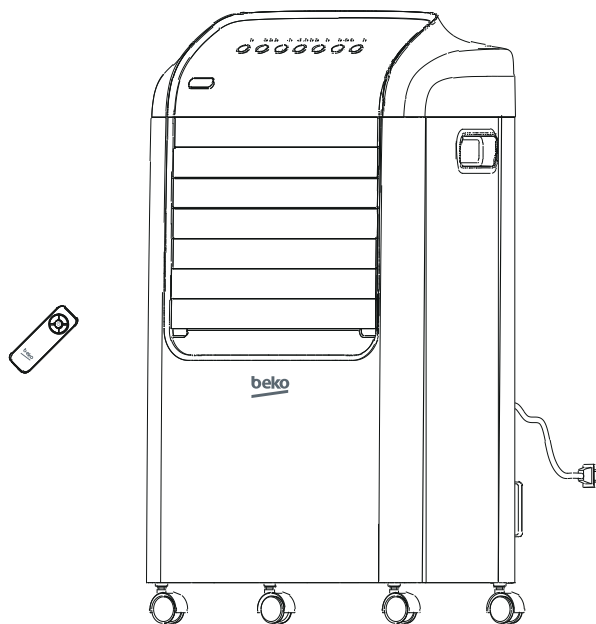

EFE6030W

EN | FR | IT | RO

01M-8804503200-4520-01

beko







Please read this user manual first!

Dear Customer,

Thank you for preferring a Beko product. We hope that you get the best results from your product which has been manufactured with high quality and state-of-the-art technology. Therefore, please read this entire user manual and all other accompanying documents carefully before using the product and keep it as a reference for future use. If you handover the product to someone else, give the user manual as well. Follow all warnings and information in the user manual.

Meanings of the symbols

Following symbols are used in the various section of this manual:

	Important information or useful hints about usage.		Warning for hot surfaces.
	Warning for hazardous situations with regard to life and property.		Warning for danger of fire.
	Warning to actions that must never perform.		
	Warning for electric shock.		



This product has been produced in environmentally friendly, modern facilities

Complies with the WEEE Regulation.



Contents

1 Safety instructions	4
2 Installation instructions	6
2.1 Name of components	6
3 Instructions for use	7
3.1 Instructions for key of remote controller.....	7
3.2 Instructions for operation of body	8
4 Other	9
4.1 Maintenance instruction.....	9
4.2 Cleaning.....	9
4.3 Technical data.....	9
4.4 Remark.....	10

1 Safety instructions

Warning

Read rules for safe operation and instructions carefully.

- If the supply cord is damaged, it must be replaced by manufacturer or its service agent or a similarly qualified person in order to avoid a hazard.
- Household Indoor use only.
- This appliance can be used by children aged from 8 years and above and persons with reduced physical, sensory or mental capabilities or lack of experience and knowledge if they have been given supervision or instruction concerning use of the appliance in a safe way and understand the hazards involved. Children shall not play with the appliance. Cleaning and user maintenance shall not be made by children without supervision. Young children should be supervised to ensure that they do not play with the appliance.
- Unplug the appliance during filling and cleaning.
- Prior to cleaning or other maintenance, the appliance must be disconnected from the supply mains.
- Correct disposal of this product
-  This marking indicates that this product should not be disposed with other household wastes throughout the EU. To prevent possible harm to the environment or human health from uncontrolled waste disposal, recycle it responsibly to promote the sustainable reuse of material resources. To return your used device, please use the return and collection systems or contact the retailer where the product was purchased. They can take this product for environmental safe recycling.

1 Safety instructions

- This appliance is not intended for use by persons (including children) with reduced physical, sensory or mental capabilities, or lack of experience and knowledge, unless they have been given supervision or instruction concerning use of the appliance by a person responsible for their safety.
- Never disassemble the rotor blade guard.

2 Installation instructions

2.1 Name of components

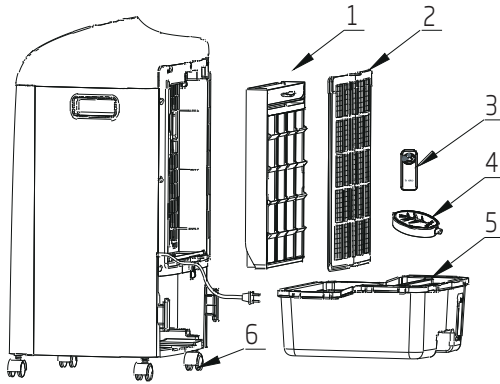

1. Honeycomb filter frame
2. Pre-filter
3. Remote control
4. Ice box
5. Water tank
6. Wheel

Foot-wheel installation

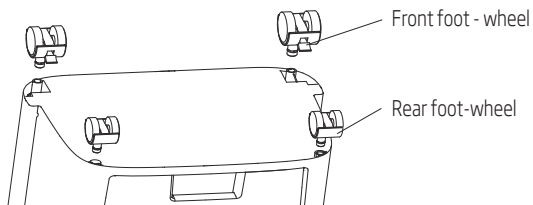

3 Instructions for use

3.1 Instructions for key of remote controller

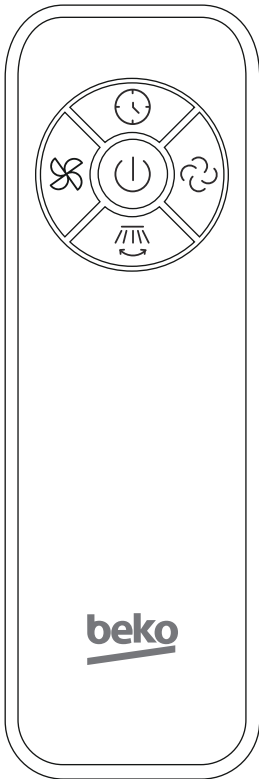

Battery installation

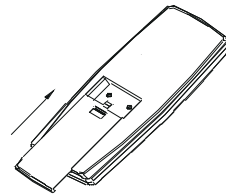
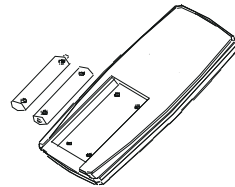
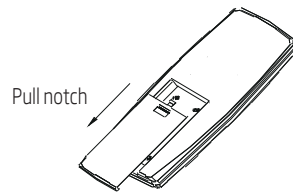

Considerate hint:

1. Slide open the battery compartment cover located on the backside of the remote controller.
2. Remove the batteries from the battery compartment.
3. Insert two new AAA 1,5 V batteries in the battery compartment with putting attention on the polarities (+ and -) marked on the battery and the battery compartment.
4. Slide close the battery compartment cover. Make sure it locks in place.
5. Effective range of remote control: within 5m distance and 30-degree deflection in front of product.



3 Instructions for use

3.2 Instructions for operation of body

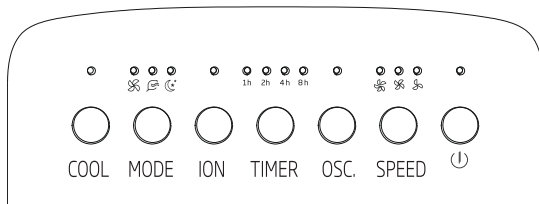

Press a key on the unit to activate a corresponding function.

For instance:

- Press [**OSC.**] key to activate or deactivate swing function.
- Press [**SPEED**] key to adjust 3 speeds of air flow.
- Press [**MODE**] key to switch between normal, natural and sleep functions.
- Press [**TIMER**] key to set 1-15 hour timer setting.
- Press [**ION**] key to activate or deactivate negative Ion function.
- When [**COOL**] key is pressed, the indicator lights up constantly if the operation is normal; when the indicator flashes, it denotes a water shortage, please add water immediately.

Considerate hint:



1. Push buttons on the unit may differ based on the actual product model.
2. "ON/OFF" LED light will be pale white when product is only plugged in and turn to brighter white while in operation.

- When the air cooler is plugged into the electrical outlet the ON/OFF button will come on and stay ON. Simply unplug the product from the electrical outlet to extinguish the light.

Using the ice box

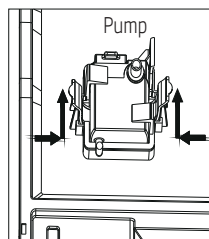
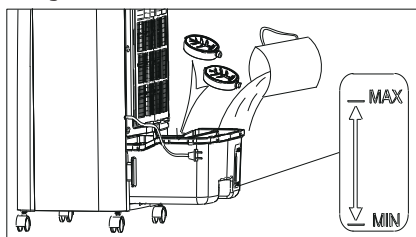

Considerate hint:



When humidifying, water level in the water tank must remain under max indication; replenish water if level gets lower than min indication.

4 Other

4.1 Maintenance instruction

The fan requires little maintenance. Do not try to fix it by yourself. Refer it to qualified service personnel if service is needed.

1. Before cleaning and assembling, fan must be unplugged.
2. To ensure adequate air circulation to the motor, keep vents at the rear of the motor free of dust. Do not disassemble the fan to remove dust.
3. Please wipe the exterior parts with a soft cloth soaking a mild detergent.
4. Do not use any abrasive detergent or solvents to avoid scratching the surface. Do not use any of the following as a cleaner: gasoline, thinner.
5. Do not allow water or any other liquid into the motor housing or interior parts.

4.2 Cleaning

1. Be sure to unplug from the electrical supply source before cleaning.
2. Plastic parts should be cleaned with a soft cloth moisten with mild soap. Thoroughly remove soap film with dry cloth.

4.3 Technical data

Power supply: 220V-240V, 50Hz

Technical and design modifications reserved.

Information			
Description	Symbol	Value	Unit
Maximum fan flow rate	F	5.6	m ³ /min
Fan power input	P	65	W
Service value	SV	0.09	(m ³ /min)/W
Standby power consumption	P _{SB}	0.5	W
Fan sound power level	L _{WA}	65	dB(A)
Maximum air velocity	C	8	meters/sec
Measurement standard for service value	ISO 5801:1997		
Contact details for obtaining more information	Arcelik: Arcelik A.S. Sutluce, Karaagac Cd. 2, 34445 Beyoglu Istanbul Turkey		

4.4 Remark

Ensure that the fan is switched off from the supply mains before removing the guard.

Importer in Poland Importer w Polsce Beko S.A. ul. Puławska 366 02-819 Warszawa www.beko.pl	Importer in Czech Republic Dovožce do České republiky BEKO S.A., organizační složka Bucharova 1423/6, Praha 13 - Nové Butovice, 15800 www.bekocr.cz	Importer in Slovakia Dovožca na Slovensko BEKO Slovakia s.r.o. Suché myto 1 811 03 Bratislava www.bekosk.sk	Importer in Estonia Importija Eesti Beko S.A Tänav Puławska 366 02-819 Varsavi (Poola)	Importer in Norway Karenslyst Allé 2 0278 Oslo
Importer in UK BEKO Plc, Beko House, 1 Greenhill Crescent, Watford, Herts, WD 18 8QU	Importer in Germany Beko Grundig Deutschland GmbH Thomas-Edison-Platz 3 63263 Neu-Isenburg	KSA Importer HUSSEIN & ALHASSAN G. SHAKER BROS. FOR MODERN TRADING CO. LTD. Hail Street - Al Bughdadiyah Al Gharbeyah District Shaker Building - 6th floor (+966)126454227		Importer in France BEKO France / Immeuble Stadium, 266, Avenue du Président Wilson 93218 La Plaine Saint-Denis Cedex
Importer in Spain BEKO ELECTRONICS ESPANA S.L.C/ Provenza, 388.3a planta, 08025 Barcelona	Importer for Malta ETV LTD 119/120 Archbishop Street VALLETTA MALTA	Importer in Latvia Importētāja Latvijā Beko S.A. Ielas Puławska 366 02-819 Varšava (Polija)	Importer in Switzerland Secomp AG Grindelstrasse 6 CH-8303 Bassersdorf Switzerland	Importer in Lithuania Importuotojas Lietuvoje Beko S.A. Gatvė Puławska 366 02-819 Varšuva (Lenkija)
Importer in Austria ELEKTRA BREGENZ AG PFARRGASSE 77 VIENNA post code 1230	Importer in Sweden Grundig Nordic AB Klarabergsviadukten SE-11164 Stockholm	Importer in Hungary Hauser Magyarorszag imited Baross utca 89 PC: 2040 Budaörs / Hungary	Importer in Slovenia BIG BANG, D.O.O. Šmartinska cesta 152 PC:1000 Ljubljana/Slovenia	Importer in Italy BEKO ITALY SRL Viale Del Ghisallo, 20/I-20151 Milano (MI)
Importer in Romania ARCTIC S.A. Str. 13 Decembrie, nr.210 Găești, 135200, România www.arctic.ro	Importer in Benelux Schaliënhoedreef B-2800 Mechelen - Belgium	Importer in Greece PAR. SEITANIDIS S.A. Polistilo, P.O. Box: 1402 Kavala, 64003	Importer in Bulgaria VIDEOLUX Ltd. 265, Okolovrasten pat Str. Mladost 4, 1766 Sofia, Bulgaria	Importer in Croatia E PLUS doo ZA Unutarnju / GOSPODARSKA 16c/ 10225 GORNJI STUPNIK/ZAGREP
Importer in Russia Импортёр на территории РФ: ООО «БЕКО», РФ, 601021, Владимирская обл., Киржачский р-н Муниципальное образование сельское поселение Першинское, дер. Федоровское, ул. Сельская, д. 49 Бесплатная линия сервисного обслуживания и информационной поддержки по установке и эксплуатации (только для звонков по России) 8-800-200-23-56 Изготовитель: Arcelik A.S. Турция, Karaagac Caddesi NO: 2-6 Istanbul 34445 Sutluce, Istanbul				
Виробник: "Arçelik A.S." Karaağaç Caddesi No: 2-6 Sütlüce, 34445, Turkey/ "Arçelik A.S.", м. Стамбул, Сютлюдже, вул. Караагач №2-6, 34445, Туреччина Термін служби 10 років Імпортер на території України: ТОВ «Бекo Україна», адреса: 03150, м. Київ, вул. Антоновича, буд. 72 тел/факс.: 0-800-500-4-3-2				
Manufactured by Arcelik A.S. Karaagac Cd. No:2-6 34445 Sutluce, Beyoglu, Istanbul, Turkey			SDA-HVAC-11-20-04	







Veillez d'abord lire ce manuel d'utilisation !

Chère cliente, cher client,

Nous vous remercions d'avoir acheté un produit Beko. Nous espérons que ce produit vous apportera entière satisfaction. Tous nos produits sont fabriqués dans une usine moderne et font l'objet d'un contrôle de qualité minutieux. À cet effet, veuillez lire en intégralité le présent manuel avant d'utiliser cet appareil et conservez-le soigneusement pour une utilisation ultérieure. Si vous remettez le produit à un autre utilisateur, remettez-le-lui avec le manuel de l'utilisateur. Veuillez à bien respecter les consignes et les instructions figurant dans le manuel d'utilisation.

Signification des pictogrammes

Vous trouverez les symboles suivants dans ce manuel d'utilisation :

	Informations importantes et conseils utiles concernant l'utilisation de l'appareil.		Attention ! Surfaces chaudes !
	Avertissement à propos des situations dangereuses qui pourraient entraîner des blessures ou des dégâts matériels.		
	Avertissement relatif aux actions à ne jamais effectuer.		
	Risque d'électrocution.		



Ce produit a été fabriqué dans le respect de l'environnement et dans des installations modernes.

Ce produit est conforme à la réglementation DEEE (Déchets d'équipements électriques et électroniques) en vigueur.



Table des matières

1	Consignes de sécurité	13
2	Instructions d'installation	15
2.1	Schéma des composants.....	15
3	Instructions d'utilisation	16
3.1	Instructions relatives au fonctionnement de la télécommande.....	16
3.2	Instructions relatives au fonctionnement du rafraîchisseur d'air.....	17
4	Autres instructions	18
4.1	Consignes d'entretien.....	18
4.2	Nettoyage.....	18
4.3	Données techniques.....	18
4.4	Remarque.....	19

1 Consignes de sécurité

Avertissement

Veillez lire attentivement les instructions et consignes de sécurité.

- Si le cordon d'alimentation est endommagé, il doit être remplacé par le constructeur, une personne mandatée pour faire le SAV ou toute autre personne qualifiée afin d'éviter toute mise en danger.
- Cet appareil est uniquement conçu pour un usage domestique en intérieur.
- Cet appareil peut être utilisé par des enfants âgés d'au moins 8 ans et par des personnes ayant des capacités physiques, sensorielles ou mentales réduites ou dénuées d'expérience ou de connaissance, s'ils (si elles) sont correctement surveillé(es) ou si des instructions relatives à l'utilisation de l'appareil en toute sécurité leur ont été données et si les risques encourus ont été appréhendés. Les enfants ne doivent pas jouer avec l'appareil. Le nettoyage et l'entretien par l'utilisateur doivent pas être effectués par des enfants sans surveillance.
- Débranchez l'appareil avant de le remplir ou de le nettoyer.
- L'appareil doit être débranché de l'alimentation secteur avant d'effectuer toute opération de nettoyage ou d'entretien.
- Mise au rebut adéquate de cet appareil.

1 Consignes de sécurité

-  Ce symbole indique que ce produit ne doit pas être jeté avec les déchets ménagers, et ce dans toute l'Union européenne. Afin de prévenir tout danger pour l'environnement ou la santé humaine provenant d'une élimination incontrôlée des déchets, recyclez cet appareil de façon responsable afin de promouvoir la réutilisation durable des ressources matérielles. Pour recycler votre appareil usagé, veuillez utiliser les systèmes de collecte et de récupération ou contactez le détaillant chez qui le produit a été acheté. Le magasin peut reprendre votre produit en vue de son recyclage en toute sécurité.
- Ne démontez jamais la grille de protection de l'hélice du rotor.

2 Instructions d'installation

2.1 Schéma des composants

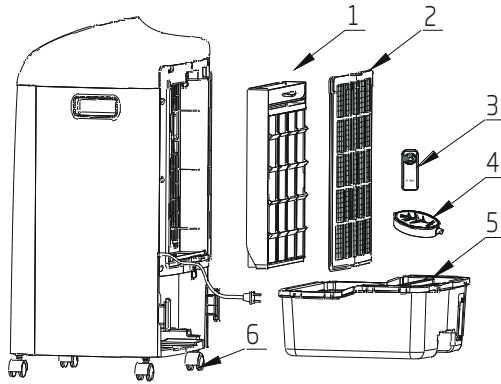

1. Cadre et filtre alvéolé
2. Préfiltre
3. Télécommande
4. Bloc réfrigérant
5. Réservoir d'eau
6. Roulette

Installation roulettes multidirectionnelles

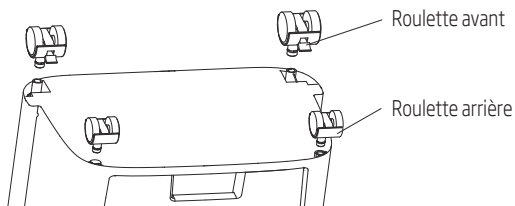

3 Instructions d'utilisation

3.1 Instructions relatives au fonctionnement de la télécommande

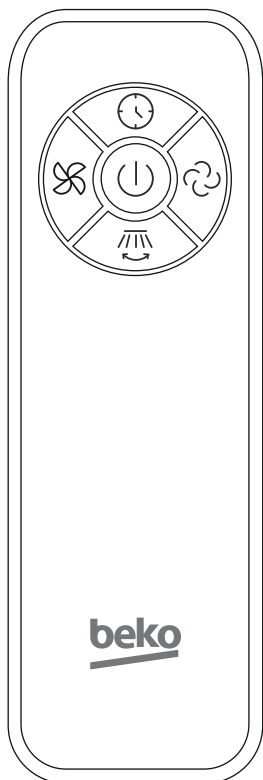

Installation des piles

Tirer le cache vers le bas de la télécommande.

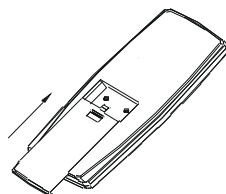
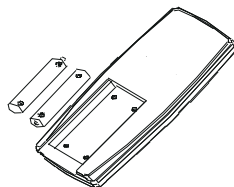
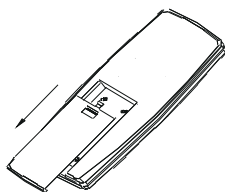

Remarque bienveillante :

1. Faites glisser le capot du compartiment à piles situé au dos de la télécommande.
2. Retirez les piles du compartiment à piles si elles sont usées.
3. Insérez deux piles AAA 1,5 V neuves dans le compartiment à piles en veillant à respecter la polarité (+ et -) indiquée sur la pile et dans le compartiment à piles.
4. Faites glisser le capot du compartiment à piles pour le refermer. Assurez-vous qu'il s'enclenche correctement dans son emplacement.
5. Portée effective de la télécommande : jusqu'à 5 m de distance, dans un angle de 30 degrés en faisant face au rafraîchisseur d'air.



3 Instructions d'utilisation

3.2 Instructions relatives au fonctionnement du rafraîchisseur d'air

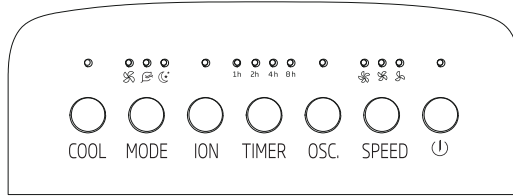

Appuyez sur une touche située sur le panneau de contrôle du rafraîchisseur d'air pour activer la fonction correspondante.

Par exemple :

- Appuyez sur la touche **[OSC.]** (Oscillation) pour activer ou désactiver la fonction Oscillation.
- Appuyez sur la touche **[SPEED]** (Vitesse) pour régler le flux d'air sur l'une des 3 vitesses disponibles.
- Appuyez sur la touche **[MODE]** pour commuter entre les fonctions Normal (Normal), Natural (Naturel) et Sleep (Sommeil).
- Appuyez sur la touche **[TIMER]** (Minuteur) pour programmer le minuteur de 1 à 15 heures.
- Appuyez sur la touche **[ION]** (Ioniseur) pour activer ou désactiver la fonction de destruction des ions négatifs.
- Lorsque la touche **[COOL]** (Humidification) est enfoncée, le voyant s'allume et reste fixe si l'appareil fonctionne normalement ; lorsque le voyant clignote, cela signifie que l'appareil manque d'eau, remplissez immédiatement le réservoir.

Remarque :



1. Les touches situées sur le panneau de contrôle peuvent différer en fonction du modèle actuel,
2. Le voyant « ON/OFF » sera blanc pâle (avec faible luminosité) lorsque le produit sera uniquement branché et deviendra blanc plus prononcé (avec forte luminosité) lorsqu'il sera en fonctionnement.

- Lorsque le rafraîchisseur d'air est branché sur la prise électrique le bouton ON/OFF (Marche/Arrêt) s'allume et reste allumé (même lorsqu'il est en veille). Il suffit de débrancher le produit de la prise électrique pour que le voyant s'éteigne.

Utilisation du bloc réfrigérant

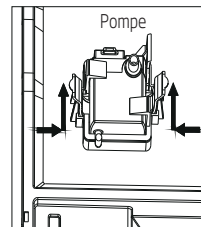
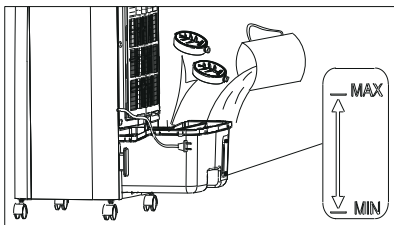

Remarque :



Lorsque l'appareil est en mode d'humidification, le niveau d'eau dans le réservoir doit rester au-dessous du niveau maximal indiqué. Si le niveau d'eau est inférieur au niveau minimal indiqué, remplissez le réservoir.

4 Autres instructions

4.1 Consignes d'entretien

Ce rafraîchisseur d'air exige peu d'entretien. N'essayez pas de le réparer par vous-même. Si une réparation est nécessaire, veuillez contacter un technicien qualifié.

1. Débranchez le rafraîchisseur d'air avant son nettoyage et/ou son montage.
2. Empêchez la poussière de s'accumuler à l'arrière de l'appareil, afin de garantir une bonne circulation de l'air vers le moteur. Ne démontez pas le rafraîchisseur d'air pour ôter la poussière.
3. Veuillez essuyer les parties extérieures à l'aide d'un chiffon non pelucheux imprégné de détergent doux.
4. N'utilisez ni solvant ni détergent abrasif, car il pourrait rayer la surface de l'appareil. N'utilisez aucun des produits suivants pour nettoyer l'appareil : essence, dissolvant.
5. Ne laissez pas d'eau ou tout autre liquide s'infiltrer dans le boîtier du moteur ou mouiller les composants intérieurs.

4.2 Nettoyage

1. Avant de le nettoyer, assurez-vous que l'appareil est bien débranché de sa source d'alimentation électrique.
2. Les composants en plastique doivent être nettoyés à l'aide d'un chiffon non pelucheux imprégné de savon doux. Retirez soigneusement tous les résidus de savon à l'aide d'un chiffon sec.

4.3 Données techniques

Alimentation électrique : 220 V-240 V, 50 Hz

Sous réserve de modifications techniques ou d'aspect extérieur du produit.

Informations			
Description	Symbole	Valeur	Unité
Débit d'air maximal du rafraîchisseur d'air	F	5,6	m ³ /min
Puissance du rafraîchisseur d'air	P	65	W
Valeur de service	SV	0,09	(m ³ /min)/W
Consommation électrique en mode Veille	P _{SB}	0,5	W
Niveau de puissance sonore du rafraîchisseur d'air	L _{WA}	65	dB(A)
Vitesse maximale de l'air	C	8	mètres/s
Norme de mesure de la valeur de service	ISO 5801:1997		
Coordonnées de contact pour tout complément d'information	Arcelik : Arcelik A.S. Sütlüce, Karaağaç Cd. 2, 34445 Beyoğlu, Istanbul, Turquie		

4 Autres instructions

4.4 Remarque

Assurez-vous que le rafraîchisseur d'air est éteint et débranché de l'alimentation secteur avant de retirer le film plastique de protection.

Importer in Poland Importer w Polsce Beko S.A. ul. Puławska 366 02-819 Warszawa www.beko.pl	Importer in Czech Republic Dovožce do České republiky BEKO S.A., organizační složka Bucharova 1423/6, Praha 13 - Nové Butovice, 15800 www.bekocr.cz	Importer in Slovakia Dovožca na Slovensko BEKO Slovakia s.r.o. Suché myto 1 811 03 Bratislava www.bekosk.sk	Importer in Estonia Importija Eesti Beko S.A Tänav Puławska 366 02-819 Varssavi (Poola)	Importer in Norway Karenslyst Allé 2 0278 Oslo
Importer in UK BEKO Plc, Beko House, 1 Greenhill Crescent, Watford, Herts, WD 18 8QU	Importer in Germany Beko Grundig Deutschland GmbH Thomas-Edison-Platz 3 63263 Neu-Isenburg	KSA Importer HUSSEIN & ALHASSAN G. SHAKER BROS. FOR MODERN TRADING CO. LTD. Hail Street - Al Bughdadiyah Al Gharbeyah District Shaker Building - 6th floor (+966)126454227	Importer in France BEKO France / Immeuble Stadium, 266, Avenue du Président Wilson 93218 La Plaine Saint-Denis Cedex	
Importer in Spain BEKO ELECTRONICS ESPANA S.L.C/ Provenza, 388.3a planta, 08025 Barcelona	Importer for Malta ETV LTD 119/120 Archbishop Street VALLETTA MALTA	Importer in Latvia Importētāja Latvijā Beko S.A. Ielas Puławska 366 02-819 Varšava (Polija)	Importer in Switzerland Secomp AG Grindelstrasse 6 CH-8303 Bassersdorf Switzerland	Importer in Lithuania Importuotojas Lietuvoje Beko S.A. Gatvė Puławska 366 02-819 Varšuva (Lenkija)
Importer in Austria ELEKTRA BREGENZ AG PFARRGASSE 77 VIENNA post code 1230	Importer in Sweden Grundig Nordic AB Klarabergsviadukten SE-11164 Stockholm	Importer in Hungary Hauser Magyarorszag imited Baross utca 89 PC: 2040 Budaörs / Hungary	Importer in Slovenia BIG BANG, D.O.O. Šmartinska cesta 152 PC:1000 Ljubljana/Slovenia	Importer in Italy BEKO ITALY SRL Viale Del Ghisallo, 20/I-20151 Milano (MI)
Importer in Romania ARCTIC S.A. Str. 13 Decembrie, nr.210 Găești, 135200, România www.arctic.ro	Importer in Benelux Schaliënhoevedreef B-2800 Mechelen - Belgium	Importer in Greece PAR. SEITANIDIS S.A. Polistilo, P.O. Box: 1402 Kavala, 64003	Importer in Bulgaria VIDEO LUX Ltd. 265, Okolovrasten pat Str. Mladost 4, 1766 Sofia, Bulgaria	Importer in Croatia E PLUS doo ZA Unutarnju / GOSPODARSKA 16c/ 10225 GORNJI STUPNIK/ZAGREP
Importer in Russia Импортёр на территории РФ: ООО «БЕКО», РФ, 601021, Владимирская обл., Киржачский р-н Муниципальное образование сельское поселение Першинское, дер. Федоровское, ул. Сельская, д. 49 Бесплатная линия сервисного обслуживания и информационной поддержки по установке и эксплуатации (только для звонков по России) 8-800-200-23-56 Изготовитель: Arcelik A.S. Турция, Karaagac Caddesi NO: 2-6 Istanbul 34445 Sutluce, Istanbul				
Виробник: "Arçelik A.S." Karaağaç Caddesi No: 2-6 Sütlüce, 34445, Turkey/ "Arçelik A.S.", м. Стамбул, Сютлюдже, вул. Караагач №2-6, 34445, Туреччина Термін служби 10 років Імпортер на території України: ТОВ «Бекo Україна», адреса: 03150, м. Київ, вул. Антоновича, буд. 72 тел/факс.: 0-800-500-4-3-2				
Manufactured by Arcelik A.S. Karaagac Cd. No:2-6 34445 Sutluce, Beyoglu, Istanbul, Turkey SDA-HVAC-11-20-04				







Leggere prima il presente manuale.

Gentile Cliente,

grazie per aver scelto un prodotto Beko. Ci auguriamo che lei ottenga i migliori risultati dal suo prodotto, realizzato secondo elevati standard di qualità e con una tecnologia all'avanguardia. Pertanto, legga attentamente tutto il manuale e tutti i documenti di accompagnamento, prima di utilizzare il prodotto, e li conservi per riferimento futuro. Se cede il prodotto a qualcun altro, gli fornisca anche il manuale dell'utente. Segua tutte le avvertenze e le informazioni riportate nel manuale dell'utente.

Significato dei simboli

I seguenti simboli sono utilizzati in diverse sezioni di questo manuale:

	Informazioni importanti o suggerimenti pratici sull'utilizzo.		Attenzione alle superfici calde.
	Avvertenza: situazioni di pericolo relative a vita e proprietà.		Attenzione al pericolo di incendi.
	Avvertenza: operazioni da non eseguire.		
	Attenzione alle scosse elettriche.		



Il presente prodotto è stato realizzato in strutture ecosostenibili e moderne

Sommario

1 Istruzioni per la sicurezza	22
2 Istruzioni di installazione	24
2.1 Nome dei componenti	24
3 Istruzioni per l'uso	25
3.1 Istruzioni per il telecomando.....	25
3.2 Istruzioni per il funzionamento del ventilatore	26
4 Istruzioni supplementari	27
4.1 Istruzioni per la manutenzione	27
4.2 Pulizia	27
4.3 Dati tecnici	27
4.4 Note.....	28

Attenzione

Leggere attentamente le regole e le istruzioni per il funzionamento sicuro.

- Se il cavo di alimentazione è danneggiato, deve essere sostituito dal produttore, dal servizio di assistenza o da personale qualificato al fine di evitare rischi.
- Solo per uso interno.
- Questo elettrodomestico può essere utilizzato dai bambini dagli 8 anni in su e dalle persone con capacità fisiche, sensoriali o mentali ridotte, anche in caso di mancata esperienza o conoscenza, solo se controllati e istruiti all'uso sicuro dell'elettrodomestico e informati sui possibili rischi. Non consentire ai bambini di giocare con l'apparecchio. La pulizia e la manutenzione non devono essere effettuate dai bambini senza sorveglianza. I bambini piccoli devono essere sorvegliati per assicurarsi che non giocheranno con l'apparecchio.
- Scollegare l'apparecchio durante il riempimento e la pulizia.
- Prima di effettuare la pulizia o altro tipo di manutenzione, l'apparecchio deve essere scollegato dalla presa di corrente.
- Smaltimento corretto del prodotto
-  Questo simbolo indica che questo prodotto non deve essere smaltito con i rifiuti domestici nell'UE. Per evitare possibili danni all'ambiente o alla salute derivanti da smaltimento di rifiuti abusivo, riciclare il dispositivo in maniera responsabile per promuovere un riutilizzo sostenibile delle risorse. Per restituire il dispositivo usato, utilizzare i sistemi di raccolta e recupero

1 Istruzioni per la sicurezza

o rivolgersi al rivenditore dove è stato acquistato il prodotto. In questo modo è possibile effettuare il riciclaggio sicuro nel rispetto dell'ambiente.

- Questo elettrodomestico non è destinato all'utilizzo da parte di persone (compresi i bambini) con capacità fisiche, sensoriali o mentali ridotte o che non posseggono la dovuta esperienza e conoscenza, a meno che non siano controllate o istruite all'uso dell'elettrodomestico da una persona responsabile della loro sicurezza.
- Non smontare mai la griglia di protezione delle pale del rotore.

2 Istruzioni di installazione

2.1 Nome dei componenti

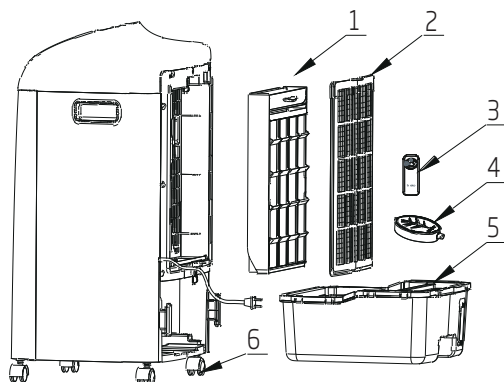

1. Filtro a nido d'ape
2. Prefiltro
3. Telecomando
4. Portaggiaccio
5. Tanica dell'acqua
6. Ruote

Installazione delle rotelle

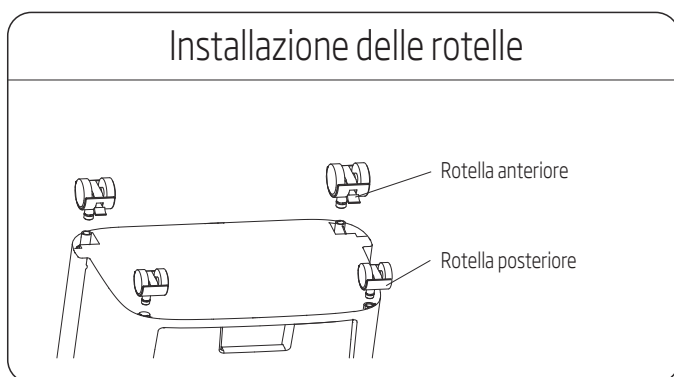

3 Istruzioni per l'uso

3.1 Istruzioni per il telecomando

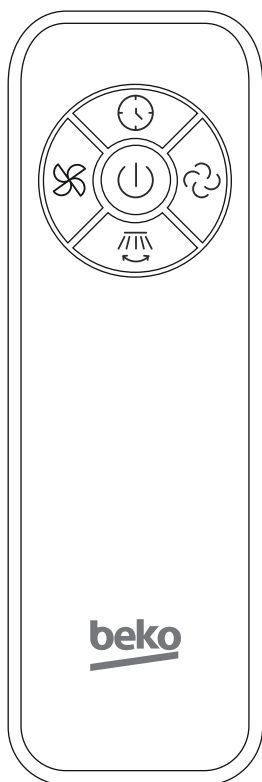

Installazione della batteria

Tirare la tacca

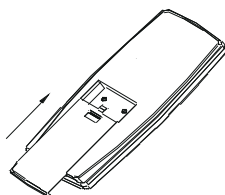
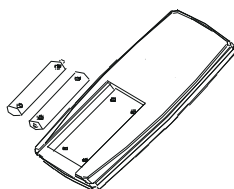
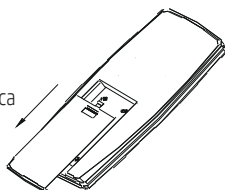

Suggerimenti:

1. Far scorrere il coperchio del vano porta batterie che si trova sul retro del telecomando.
2. Rimuovere le batterie dal suddetto vano.
3. Inserire due nuove batterie di tipo AAA da 1,5 V rispettando la corretta polarità (+ e -) indicata sia sulla batteria sia all'interno del vano.
4. Chiudere il vano porta batterie facendo scorrere il coperchio. Assicurarsi che scatti in posizione.
5. Portata utile del telecomando: entro 5 m di distanza e una deviazione di 30° davanti al prodotto.



3 Istruzioni per l'uso

3.2 Istruzioni per il funzionamento del ventilatore

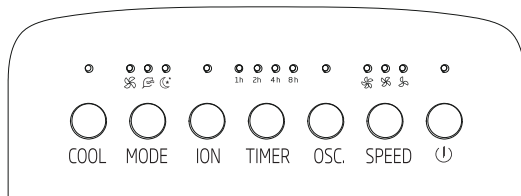

Premere un tasto sull'unità per attivare la funzione corrispondente.

Ad esempio:

- Premere il tasto **[OSC.]** (Oscillazione) per attivare o disattivare la funzione di oscillazione.
- Premere il tasto **[SPEED]** (Velocità) per regolare le 3 velocità di ventilazione.
- Premere il tasto **[MODE]** (Modalità) per passare tra le varie funzioni (normale, naturale e sleep).
- Premere il tasto **[TIMER]** (Timer) per impostare il timer da 1 a 15 ore.
- Premere il tasto **[ION]** (Ionizzatore) per attivare o disattivare la funzione di ionizzazione negativa.
- Quando si preme il tasto **[COOL]** (Raffreddamento), la spia si accende emettendo una luce fissa in caso di normale operatività. La spia lampeggia per segnalare un'eventuale carenza d'acqua. Aggiungere immediatamente dell'acqua.

Suggerimenti:



1. I tasti sull'unità potrebbero differire in base al modello di prodotto effettivo.
2. L'indicatore luminoso a LED "ON/OFF" risulterà bianco pallido quando l'elettrodomestico sarà semplicemente attaccato alla corrente elettrica e diventerà bianco intenso quando in utilizzo.

- Quando la spina del refrigeratore d'aria è collegata alla presa elettrica, il tasto ON/OFF (Accensione/ Spegnimento) si attiva rimanendo acceso. Staccando la spina dalla presa elettrica, il tasto si disattiverà.

Utilizzo del portaggiaccio

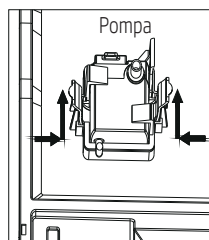
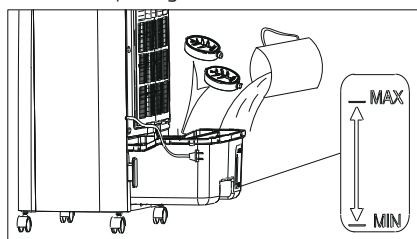

Suggerimenti:



Durante la modalità di umidificazione, il livello dell'acqua nel relativo contenitore deve rimanere sotto il livello massimo; aggiungere acqua se viene raggiunto il livello minimo.

4 Istruzioni supplementari

4.1 Istruzioni per la manutenzione

Il ventilatore non richiede particolari attenzioni. Non tentare di riparare il ventilatore da soli. Rivolgersi a personale qualificato se occorre eseguire delle riparazioni.

1. Prima di eseguire pulizia e assemblaggio, il ventilatore deve essere scollegato dall'alimentazione.
2. Per garantire l'adeguata circolazione dell'aria nei pressi del motore, rimuovere la polvere dalle prese d'aria sul retro del motore. Non smontare il ventilatore per rimuovere la polvere.
3. Pulire le parti esterne con un panno morbido imbevuto di detergente delicato.
4. Non utilizzare detergenti o solventi abrasivi per evitare di graffiare la superficie. Non utilizzare benzina o diluenti come detergente.
5. Non lasciare che acqua o altri liquidi penetrino nell'alloggiamento del motore o nelle parti interne.

4.2 Pulizia

1. Accertarsi di scollegare l'alimentazione prima di eseguire la pulizia.
2. Pulire le parti in plastica con un panno morbido leggermente inumidito con del sapone delicato. Rimuovere accuratamente i residui di sapone con un panno asciutto.

4.3 Dati tecnici

Alimentazione: 220 V-240 V, 50 Hz

Specifiche tecniche e design sono soggetti a modifiche senza preavviso.

Informazioni			
Descrizione	Simbolo	Valore	Unità
Portata d'aria massima	F	5,6	m ³ /min
Alimentazione ventilatore	P	65	W
Valore d'esercizio	SV	0,09	(m ³ /min)/W
Consumo energetico in standby	P _{SB}	0,5	W
Livello di potenza sonora del ventilatore	L _{WA}	65	dB(A)
Velocità massima dell'aria	C	8	metri/sec
Norma di misura per il valore di servizio	ISO 5801:1997		
Dettagli di contatto per ulteriori informazioni	Arcelik: Arcelik A.S. Sutluce, Karaagac Cd. 2, 34445 Beyoglu, Istanbul - Turchia		

4 Istruzioni supplementari

4.4 Note

Assicurarsi che il ventilatore non sia collegato alla rete elettrica prima di rimuovere la griglia di protezione.

Importer in Poland Importer w Polsce Beko S.A. ul. Puławska 366 02-819 Warszawa www.beko.pl	Importer in Czech Republic Dovožce do České republiky BEKO S.A., organizační složka Bucharova 1423/6, Praha 13 - Nové Butovice, 15800 www.bekocr.cz	Importer in Slovakia Dovožca na Slovensko BEKO Slovakia s.r.o. Suché myto 1 811 03 Bratislava www.bekosk.sk	Importer in Estonia Importija Eesti Beko S.A Tänav Puławska 366 02-819 Varssavi (Poola)	Importer in Norway Karenslyst Allé 2 0278 Oslo
Importer in UK BEKO Plc, Beko House, 1 Greenhill Crescent, Watford, Herts, WD 18 8QU	Importer in Germany Beko Grundig Deutschland GmbH Thomas-Edison-Platz 3 63263 Neu-Isenburg	KSA Importer HUSSEIN & ALHASSAN G. SHAKER BROS. FOR MODERN TRADING CO. LTD. Hail Street - Al Bughdadiyah Al Gharbeyah District Shaker Building - 6th floor (+966)126454227	Importer in France BEKO France / Immeuble Stadium, 266, Avenue du Président Wilson 93218 La Plaine Saint-Denis Cedex	
Importer in Spain BEKO ELECTRONICS ESPANA S.L./C/ Provenza, 388.3a planta, 08025 Barcelona	Importer for Malta ETV LTD 119/120 Archbishop Street VALLETTA MALTA	Importer in Latvia Importētāja Latvijā Beko S.A. Ielas Puławska 366 02-819 Varšava (Polija)	Importer in Switzerland Secomp AG Grindelstrasse 6 CH-8303 Bassersdorf Switzerland	Importer in Lithuania Importuotojas Lietuvoje Beko S.A. Gatvė Puławska 366 02-819 Varšuva (Lenkija)
Importer in Austria ELEKTRA BREGENZ AG PFARRGASSE 77 VIENNA post code 1230	Importer in Sweden Grundig Nordic AB Klarabergsviadukten SE-11164 Stockholm	Importer in Hungary Hauser Magyarorszag imited Baross utca 89 PC: 2040 Budaörs / Hungary	Importer in Slovenia BIG BANG, D.O.O. Šmartinska cesta 152 PC:1000 Ljubljana/Slovenia	Importer in Italy BEKO ITALY SRL Viale Del Ghisallo, 20/I-20151 Milano (MI)
Importer in Romania ARCTIC S.A. Str. 13 Decembrie, nr.210 Găești, 135200, România www.arctic.ro	Importer in Benelux Schaliënhoevedreef B-2800 Mechelen - Belgium	Importer in Greece PAR. SEITANIDIS S.A. Polistilo, P.O. Box: 1402 Kavala, 64003	Importer in Bulgaria VIDEO LUX Ltd. 265, Okolovrasten pat Str. Mladost 4, 1766 Sofia, Bulgaria	Importer in Croatia E PLUS doo ZA Unutarnju / GOSPODARSKA 16c/ 10225 GORNJI STUPNIK/ZAGREP
Importer in Russia Импортёр на территории РФ: ООО «БЕКО», РФ, 601021, Владимирская обл., Киржачский р-н Муниципальное образование сельское поселение Першинское, дер. Федоровское, ул. Сельская, д. 49 Бесплатная линия сервисного обслуживания и информационной поддержки по установке и эксплуатации (только для звонков по России) 8-800-200-23-56 Изготовитель: Arcelik A.S. Турция, Karaagac Caddesi NO: 2-6 Istanbul 34445 Sutluce, Istanbul				
Виробник: "Arçelik A.S." Karaağaç Caddesi No: 2-6 Sütlüce, 34445, Turkey/ "Arçelik A.S.", м. Стамбул, Сютлюдже, вул. Караагач №2-6, 34445, Туреччина Термін служби 10 років Імпортер на території України: ТОВ «Бекo Україна», адреса:03150, м. Київ, вул. Антоновича, буд. 72 тел/факс.:0-800-500-4-3-2				
Manufactured by Arcelik A.S. Karaagac Cd. No:2-6 34445 Sutluce, Beyoglu, Istanbul, Turkey SDA-HVAC-11-20-04				

Vă rugăm să consultați în prealabil acest manual de utilizare!

Stimate client,

Vă mulțumim că ați ales un produs Beko. Sperăm că veți obține cele mai bune rezultate cu acest produs, care a fost fabricat cu o înaltă calitate și folosind tehnologia cea mai modernă. De aceea, înainte de a folosi produsul, vă rugăm să consultați în întregime manualul de utilizare și toate celelalte documente aferente acestuia ce servesc drept referință pentru întrebări ulterioare. Dacă încredințați produsul unei alte persoane, oferiți, de asemenea, și manualul de utilizare. Respectați toate atenționările și informațiile din manualul de utilizare.

Semnificația simbolurilor

În diferitele capitole ale acestui manual, veți întâlni următoarele simboluri:

	Informații importante sau sfaturi utile cu privire la utilizare.		Avertizare pentru suprafețe fierbinți.
	Avertizare asupra situațiilor care pot pune în pericol viața și bunurile materiale.		Avertizare pentru pericol de incendiu.
	Avertisment pentru acțiuni ce nu trebuie niciodată întreprinse.		
	Avertizare pentru electrocutare.		



Acest produs a fost fabricat în condiții moderne cu respectarea normelor de protecție a mediului

Produsul este în conformitate cu Regulamentul privind DEEE.



Cuprins

1 Instrucțiuni de siguranță	31
2 Instrucțiuni privind instalarea	33
2.1 Denumirea componentelor	33
3 Instrucțiuni de utilizare	34
3.1 Instrucțiuni de operare a telecomenzii.....	34
3.2 Instrucțiuni pentru funcționarea aparatului	35
4 Alte instrucțiuni	36
4.1 Instrucțiuni de întreținere	36
4.2 Curățare.....	36
4.3 Date tehnice	36
4.4 Remarcă.....	37

1 Instrucțiuni de siguranță

Avertizare

Citiți cu atenție instrucțiunile și regulile pentru o utilizare sigură.

- În cazul în care cablul de alimentare este deteriorat, acesta trebuie să fie înlocuit fie de către producător, de un reprezentant al service-ului sau de o persoană calificată pentru a evita orice pericol.
- Destinat doar pentru uz casnic.
- Acest aparat poate fi utilizat de copiii cu vârsta de peste 8 ani precum și de persoanele cu capacități fizice, senzoriale sau mentale reduse sau persoane cărora le lipsesc experiența și cunoștințele, doar în cazul în care li se asigură supraveghere sau primesc instrucțiuni pentru utilizarea în condiții de siguranță și informații asupra riscurilor implicate. Copiii nu trebuie să se joace cu acest aparat. Curățarea și întreținerea nu trebuie efectuate de copii fără a fi supravegheați de un adult. Copiii mici trebuie supravegheați pentru a se asigura că nu se joacă cu aparatul.
- Deconectați aparatul în timpul umplerii și curățării.
- Înainte de curățare sau altă întreținere, aparatul trebuie deconectat de la rețeaua de alimentare.
- Eliminarea corectă a acestui produs
-  Acest marcaj indică faptul că acest produs nu trebuie să fie aruncat împreună cu alte deșeuri menajere, regulă valabilă pe întreg teritoriul UE. Pentru a preveni posibilele efecte dăunătoare asupra mediului sau a sănătății umane cauzate de eliminarea necontrolată a deșeurilor, reciclați-l într-un mod responsabil pentru a promova reutilizarea durabilă a resurselor materiale.

1 Instrucțiuni de siguranță

Pentru a returna dispozitivul utilizat, vă rugăm să folosiți sistemele de returnare și colectare sau să contactați distribuitorul de la care a fost achiziționat produsul. Acesta poate prelua acest produs pentru a efectua reciclarea sa ecologică.

- Acest aparat nu este destinat utilizării de către persoane (inclusiv copii) cu capacități fizice, senzoriale sau mentale reduse sau care nu dispun de experiență și cunoștințe, în cazul în care nu sunt supravegheate sau instruite în legătură cu utilizarea aparatului de către o persoană responsabilă pentru siguranța lor.
- Nu dezasaamblați niciodată grila de protecție a elicei rotorului.

2 Instrucțiuni privind instalarea

2.1 Denumirea componentelor

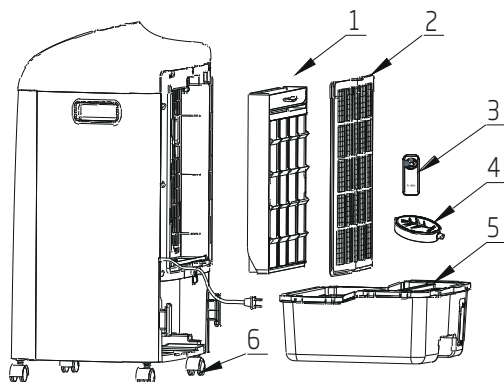

1. Cadru și filtru alveolar
2. Prefiltru
3. Telecomandă
4. Bloc de refrigerare
5. Rezervor de apă
6. Roată

Instalarea roților multidirecționale

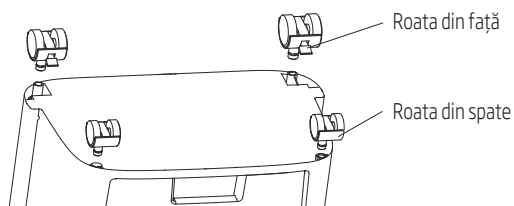

3 Instrucțiuni de utilizare

3.1 Instrucțiuni de operare a telecomenzii

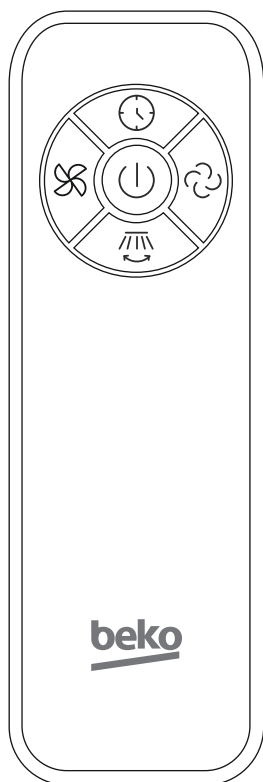

Instalarea bateriei

Trageți capacul de pe telecomandă

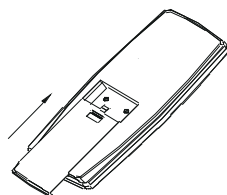
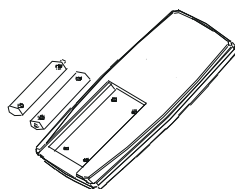
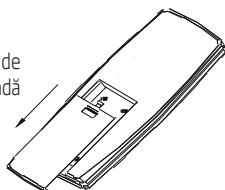

Indicație utilă:

1. Glisați capacul compartimentului pentru baterii situat pe partea din spate a telecomenzii.
2. Scoateți bateriile din compartimentul pentru baterii.
3. Introduceți două baterii noi AAA 1,5 V în compartimentul pentru baterii, acordând atenție polarităților (+ și -) marcate pe baterie și în compartimentul pentru baterii.
4. Glisați închiderea capacului compartimentului bateriei. Asigurați-vă că se blochează în poziție.
5. Raza de acțiune efectivă a telecomenzii: la o distanță de 5 m și o deviere de 30 de grade în fața produsului.



3 Instrucțiuni de utilizare

3.2 Instrucțiuni pentru funcționarea aparatului

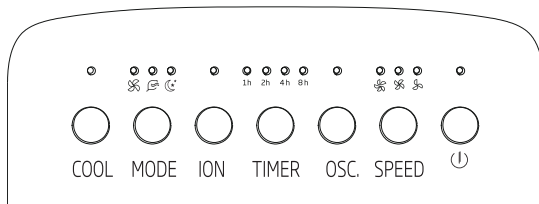

Apăsați un buton de pe panoul de control al aparatului pentru a activa o funcție corespunzătoare.

De exemplu:

- Apăsați butonul **[OSC.]** (Oscilare) Pentru a activa sau dezactiva funcția de oscilare.
- Apăsați butonul **[SPEED]** (Viteză) pentru a regla fluxul de aer la una din cele 3 viteze disponibile.
- Apăsați butonul **[MODE]** (Mod) pentru a comuta între funcțiile Normal (Normal), Natural (Natural) și Sleep (Somn).
- Apăsați butonul **[TIMER]** (Temporizator) pentru a seta temporizatorul de la 1 la 15 ore.
- Apăsați butonul **[ION]** (Ionizator) pentru a activa sau a dezactiva funcția ionizatorului.
- Când este apăsat butonul **[COOL]** (Rece) dacă funcționarea este normală indicatorul se aprinde și rămâne constant; când indicatorul clipește, indică o lipsă de apă, vă rugăm să adăugați imediat apă.

Indicație utilă:



1. Butoanele de pe aparat se pot diferenția în funcție de modelul real al produsului.
2. Lumina LED "ON/OFF" (PORNIT/OPRIT) va fi albă pală atunci când produsul este conectat doar și se transformă în alb mai strălucitor în timpul funcționării.

- Când răcitorul de aer este conectat la priza electrică, butonul ON/OFF (PORNIT/OPRIT) va porni și va rămâne pornit. Este necesar doar să deconectați produsul de la priza electrică pentru a stinge lumina.

Utilizarea blocului de refrigerare

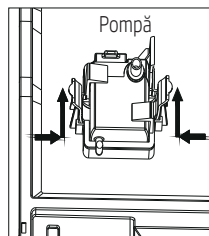
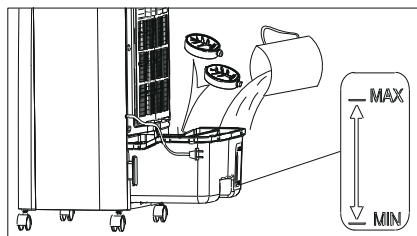

Indicație utilă:



În procesul de umidificare, nivelul apei din rezervorul de apă trebuie să rămână sub indicația maximă; adăugați apă dacă nivelul este mai mic decât indicația minimă.

4 Alte instrucțiuni

4.1 Instrucțiuni de întreținere

Ventilatorul necesită puțină întreținere. Nu încercați să-l reparați de unul singur. Dacă este necesară o reparație, adresați-vă personalului de service calificat.

1. Deconectați ventilatorul înainte de curățare și asamblare.
2. Împiedicați acumularea prafului în orificiile de ventilare din spatele motorului pentru a asigura o circulație adecvată a aerului către motor. Nu dezasamblați ventilatorul pentru a îndepărta praful.
3. Vă rugăm să ștergeți părțile exterioare cu o cârpă moale, îmbibată cu un detergent moale.
4. Nu folosiți detergenți sau solvenți abrazivi pentru a evita zgârierea suprafeței. Nu utilizați niciunul dintre următoarele ca produs de curățare: benzină, dizolvant.
5. Nu permiteți pătrunderea apei sau oricărui alt lichid în carcasa motorului sau în părțile interioare.

4.2 Curățare

1. Înainte de curățare, asigurați-vă că deconectați aparatul de la sursa de alimentare electrică.
2. Părțile din plastic trebuie curățate cu o cârpă moale, unmuată cu săpun delicat. Îndepărtați cu grijă resturile de săpun cu ajutorul unei cârpe uscate.

4.3 Date tehnice

Alimentare electrică: 220V-240V, 50Hz

Modificări tehnice și de proiectare rezervate.

Informație			
Descriere	Simbol	Valoare	Unitate
Debitul maxim de aer al ventilatorului	F	5,6	m ³ /min
Puterea ventilatorului de aer	P	65	W
Valoarea serviciului	SV	0,09	(m ³ /min)/W
Consum de energie în modul de așteptare	P _{SB}	0,5	W
Nivelul de putere a sunetului ventilatorului	L _{WA}	65	dB(A)
Viteza maximă a aerului	C	8	m/s
Standard de măsurare pentru valoarea serviciului	ISO 5801:1997		
Detalii de contact pentru a obține mai multe informații	Arcelik: Arcelik A.S. Sutluce, Karaagac Cd. 2, 34445 Beyoglu, Istanbul, Turcia		

4 Alte instrucțiuni

4.4 Remarcă

Asigurați-vă că ventilatorul este deconectat de la rețeaua de alimentare înainte de a scoate folia protectoare din plastic.

Importer in Poland Importer w Polsce Beko S.A. ul. Puławska 366 02-819 Warszawa www.beko.pl	Importer in Czech Republic Dovožce do České republiky BEKO S.A., organizační složka Bucharova 1423/6, Praha 13 - Nové Butovice, 15800 www.bekocr.cz	Importer in Slovakia Dovožca na Slovensko BEKO Slovakia s.r.o. Suché myto 1 811 03 Bratislava www.bekosk.sk	Importer in Estonia Importija Eesti Beko S.A Tänav Puławska 366 02-819 Varsavi (Poola)	Importer in Norway Karenslyst Allé 2 0278 Oslo
Importer in UK BEKO Plc, Beko House, 1 Greenhill Crescent, Watford, Herts, WD 18 8QU	Importer in Germany Beko Grundig Deutschland GmbH Thomas-Edison-Platz 3 63263 Neu-Isenburg	KSA Importer HUSSEIN & ALHASSAN G. SHAKER BROS. FOR MODERN TRADING CO. LTD. Hail Street - Al Bughdadiyah Al Gharbeyah District Shaker Building - 6th floor (+966)126454227	Importer in France BEKO France / Immeuble Stadium, 266, Avenue du Président Wilson 93218 La Plaine Saint-Denis Cedex	
Importer in Spain BEKO ELECTRONICS ESPANA S.L.C/ Provenza, 388.3a planta, 08025 Barcelona	Importer for Malta ETV LTD 119/120 Archbishop Street VALLETTA MALTA	Importer in Latvia Importētāja Latvijā Beko S.A. Ielas Puławska 366 02-819 Varšava (Polija)	Importer in Switzerland Secomp AG Grindelstrasse 6 CH-8303 Bassersdorf Switzerland	Importer in Lithuania Importuotojas Lietuvoje Beko S.A. Gatvė Puławska 366 02-819 Varšuva (Lenkija)
Importer in Austria ELEKTRA BREGENZ AG PFARRGASSE 77 VIENNA post code 1230	Importer in Sweden Grundig Nordic AB Klarabergsviadukten SE-11164 Stockholm	Importer in Hungary Hauser Magyarorszag imited Baross utca 89 PC: 2040 Budaörs / Hungary	Importer in Slovenia BIG BANG, D.O.O. Šmartinska cesta 152 PC:1000 Ljubljana/Slovenia	Importer in Italy BEKO ITALY SRL Viale Del Ghisallo, 20/1-20151 Milano (MI)
Importer in Romania ARCTIC S.A. Str. 13 Decembrie, nr.210 Găești, 135200, România www.arctic.ro	Importer in Benelux Schaliënhoevedreef B-2800 Mechelen - Belgium	Importer in Greece PAR. SEITANIDIS S.A. Polistilo, P.O. Box: 1402 Kavala, 64003	Importer in Bulgaria VIDEOLUX Ltd. 265, Okolovrasten pat Str. Mladost 4, 1766 Sofia, Bulgaria	Importer in Croatia E PLUS doo ZA Unutarnju / GOSPODARSKA 16c/ 10225 GORNJI STUPNIK/ZAGREP
Importer in Russia Импортёр на территории РФ: ООО «БЕКО», РФ, 601021, Владимирская обл., Киржачский р-н Муниципальное образование сельское поселение Першинское, дер. Федоровское, ул. Сельская, д. 4/9 Бесплатная линия сервисного обслуживания и информационной поддержки по установке и эксплуатации (только для звонков по России) 8-800-200-23-56 Изготовитель: Arcelik A.S. Турция, Karaagac Caddesi NO: 2-6 Istanbul 34445 Sutluce, Istanbul				
Виробник: "Arçelik A.S." Karaağaç Caddesi No: 2-6 Sütlüce, 34445, Turkey/ "Arçelik A.S.", м. Стамбул, Сютлюдже, вул. Караагач №2-6, 34445, Туреччина Термін служби 10 років Імпортер на території України: ТОВ «Бекo Україна», адреса:03150, м. Київ, вул. Антоновича, буд. 72 тел/факс.:0-800-500-4-3-2				
Manufactured by Arcelik A.S. Karaagac Cd. No:2-6 34445 Sutluce, Beyoglu, Istanbul, Turkey SDA-HVAC-11-20-04				

