

beko

Sèche-linge

Manuel d'utilisation



SLFT11012

2960314143/ FR/ / 07/08/2024 13:35

CE



1 Veuillez lire ce guide avant d'utiliser le produit !









Chère cliente, cher client,

Nous vous remercions d'avoir choisi le Beko produit. Nous espérons que vous tirerez le meilleur parti de ce produit qui a été fabriqué grâce à une technologie de qualité supérieure et de pointe. Assurez-vous d'avoir bien lu et compris ce guide et la documentation complémentaire avant d'utiliser le produit.

Respectez toutes les mises en garde et informations contenues dans ce document. Ainsi, vous pouvez vous protéger, ainsi que votre produit, contre des dommages potentiels.

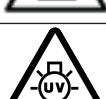
Conservez le manuel d'utilisation. Joignez ce guide au produit si vous le remettez à quelqu'un d'autre.

Symboles dans le manuel d'utilisation et sur votre machine :

	Danger pouvant entraîner la mort ou des blessures.
	Lisez le manuel d'utilisation.
	Informations importantes et conseils utiles sur l'utilisation.
	Matière inflammable, avertissement de risque d'incendie.
	Avertissement contre les risques de rayonnement UV.
	L'emballage de l'appareil a été fabriqué à partir de matériaux recyclables, conformément à la législation nationale en matière d'environnement.
	Avertissement contre les surfaces chaudes.
	Avertissement contre les risques électriques.
REMARQUE	Danger pouvant entraîner des dommages matériels sur le produit ou ses environs.

Ce produit a été fabriqué dans des installations modernes et respectueuses de l'environnement sans nuire à la nature.

1	Veillez lire ce guide avant d'utiliser le produit !	2			
2	Consignes de sécurité	4			
2.1	Utilisation prévue	4		8.2	Linge non adapté au séchage dans le sèche-linge
2.2	Sécurité des enfants, des personnes vulnérables et des animaux domestiques	4		8.3	Préparation du linge à sécher
2.3	Sécurité électrique	5		8.4	Comment économiser de l'énergie
2.4	Sécurité de transport	6		8.5	Capacité de charge correcte
2.5	Sécurité d'installation	6		9	Fonctionnement de l'appareil
2.6	Sécurité d'utilisation	8		9.1	Panneau de commande
2.7	Sécurité de la maintenance et du nettoyage	10		9.2	Symboles
2.8	Sécurité liée à l'éclairage	11		9.3	Préparation du sèche-linge
3	Instructions relatives à l'environnement	11		9.4	Sélection de programme et tableau de consommation
3.1	Respect de la réglementation DEEE et élimination des déchets	11		9.5	Fonctions auxiliaires
3.2	Informations relatives à l'emballage	12		9.6	Indicateurs d'avertissement
3.3	Informations sur la conformité aux normes et aux tests Déclaration de conformité UE	12		9.7	Lancement du programme
4	Spécifications techniques	13		9.8	Verrouillage enfant
5	Aspect général	14		9.9	Modification d'un programme en cours
5.1	Étendue de la livraison	14		9.10	Annulation du programme
6	Premier fonctionnement	15		9.11	Fin de programme
7	Installation	15		9.12	Fonction de détection d'odeurs
7.1	Endroit approprié pour l'installation	15		10	Entretien et Nettoyage
7.2	Retrait du compartiment de sécurité de transport	16		10.1	Filtres à fibres (filtres internes et externes) / Nettoyage de la surface intérieure de la porte de chargement
7.3	Raccordement d'eau	16		10.2	Nettoyage des capteurs
7.4	Réglage des pieds	17		10.3	Vidage du réservoir d'eau
7.5	Déplacement du sèche-linge	17		10.4	Nettoyage du condensateur
7.6	Avertissements en ce qui concerne les bruits	17		11	Dépannage
7.7	Remplacement de l'ampoule d'éclairage	17		12	Document d'information sur le produit
8	Préparation	18			
8.1	Linge adapté au séchage dans le sèche-linge	18			

2 Consignes de sécurité

- Cette section contient les informations nécessaires à la prévention des risques de dommages corporels ou matériels. Notre entreprise ne peut être tenue pour responsable des dommages qui peuvent se produire si ces instructions ne sont pas respectées.
- Faites toujours effectuer les travaux d'installation et de réparation par le fabricant, un centre de service agréé ou une personne recommandée par l'importateur
- Utilisez uniquement des pièces d'origine et des accessoires d'origine.
- Évitez de réparer ou de remplacer tout composant du produit sauf si cela est clairement spécifié dans le manuel d'utilisation.
- N'apportez pas de modifications techniques au produit.
- N'installez pas et n'utilisez pas le produit dans des endroits exposés au givre et/ou vulnérables aux effets externes. De l'eau gelée dans la pompe ou les tuyaux peut causer des dommages.
- Le produit peut être utilisé uniquement pour sécher et aérer le linge lavé à l'eau et pouvant être séché au sèche-linge.

2.1 Utilisation prévue

- Cet appareil est conçu pour un usage domestique. Il n'est pas destiné à un usage commercial.
- Cet appareil n'est pas adapté à une utilisation en extérieur.

2.2 Sécurité des enfants, des personnes vulnérables et des animaux domestiques

- Cet produit peut être utilisé par des enfants âgés de 8 ans et plus, ainsi que par des personnes présentant des capacités physiques, sensorielles ou mentales réduites ou sans expérience ni connaissances, s'ils sont sous surveillance ou ont été formés à une utilisation sûre de l'appareil et comprennent les risques impliqués. Les enfants ne doivent pas jouer avec l'appareil. Le nettoyage et l'entretien ne doivent pas être effectués par les enfants sans surveillance.
- Les enfants âgés de moins de 3 ans doivent être tenus à l'écart du produit, sauf s'ils sont constamment surveillés.

- Les produits électriques sont dangereux pour les enfants et les animaux domestiques. Les enfants et les animaux domestiques ne doivent pas jouer avec le produit, grimper dessus ou s'y introduire.
- Gardez la porte de chargement du produit fermée, même lorsqu'il n'est pas en cours d'utilisation.
- Les opérations de nettoyage et d'entretien par l'utilisateur ne doivent pas être effectuées par des enfants sans surveillance.
- Tenez les emballages hors de la portée des enfants. Ils présentent un risque de blessure et de suffocation.
- Gardez tous les additifs utilisés avec le produit hors de portée des enfants.
- Avant de vous débarrasser du produit, coupez le cordon d'alimentation et détruisez la porte de chargement pour la sécurité des enfants.
- gnée par le fabricant, un centre de service agréé ou l'importateur afin d'éviter des dangers potentiels.
- Ne placez pas le cordon d'alimentation sous l'appareil ou à l'arrière de celui-ci. Ne placez aucun objet lourd sur le cordon d'alimentation.
- Le cordon d'alimentation ne doit pas être plié, pincé et ne doit entrer en contact avec aucune source de chaleur.
- N'utilisez pas de rallonge, de prise multiple ou d'adaptateur pour faire fonctionner le produit.
- Le produit ne doit pas être alimenté par un commutateur externe tel qu'une minuterie ou connecté à un circuit régulièrement ouvert et fermé par un outil.
- La prise doit être facilement accessible. Si cela n'est pas possible, l'installation électrique doit être dotée d'un mécanisme conforme à la réglementation en matière d'électricité et qui déconnecte toutes les bornes du réseau (fusible, interrupteur, commutateur principal, etc.).
- Évitez de toucher le cordon d'alimentation avec des mains humides.

2.3 Sécurité électrique

- Le produit ne doit pas être branché pendant l'installation, la maintenance, le nettoyage, la réparation et le transport.
- Si le câble d'alimentation est endommagé, il doit être remplacé par une personne dési-

- Lorsque vous débranchez l'appareil, ne tenez pas le cordon d'alimentation, mais la prise.



2.4 Sécurité de transport

- Débranchez le produit, videz le réservoir d'eau et, le cas échéant, enlevez les raccords de vidange avant le transport.
- Cet appareil est lourd, ne le manipulez pas seul.
- Prenez les précautions nécessaires contre les risques de chute et de basculement du produit. Ne soumettez pas le produit à des chocs ou des chutes lors du transport.
- N'utilisez pas les pièces saillantes du produit (telles que la porte de chargement) pour le déplacer.
- Déplacez le produit en position verticale. S'il n'est pas possible de le déplacer verticalement, transportez-le en le basculant vers la droite en vue de face.



2.5 Sécurité d'installation

- Pour préparer l'appareil à l'installation, assurez-vous que l'installation électrique et l'évacuation d'eau sont appropriées en vérifiant les informations dans le manuel d'utilisation. Si elle n'est pas adaptée à l'instal-

lation, faites appel à un électricien et à un plombier qualifiés pour effectuer les réparations nécessaires. Ces opérations sont effectuées par le client.

- Ce produit est conçu pour être utilisé à des altitudes allant jusqu'à 2000 mètres au-dessus du niveau de la mer.
- Vérifiez que l'appareil n'est pas endommagé avant de l'installer. N'installez pas l'appareil lorsqu'il est endommagé.
- Ne retirez jamais les pieds réglables.
- Placez le produit sur une surface propre, plane et dure et équilibrez-le à l'aide des pieds réglables.
- L'écart entre le produit et le sol ne doit pas être réduit par des matériaux tels que des tapis, des morceaux de bois et des bandes. Les orifices de ventilation sous la base du produit ne doivent pas être obstrués par un tapis.
- Le produit doit être installé de manière à ne pas obstruer les orifices de ventilation.
- Installez le produit dans un environnement exempt de poussière et avec une bonne ventilation.
- N'installez pas le produit à proximité de matières inflammables et explosives et ne gar-

dez pas de telles matières à proximité du produit pendant le fonctionnement.

- Le produit ne doit pas être installé derrière une porte verrouillable ou coulissante susceptible d'empêcher l'ouverture complète de la porte chargement du produit, ou une porte avec une charnière du côté opposé aux charnières de la porte.
- Installez le produit à un endroit où la maintenance et le nettoyage périodiques peuvent être effectués facilement.
- Placez le produit en orientant sa surface arrière vers le mur. (pour les modèles avec chauffage).
- En plaçant le produit, assurez-vous que l'arrière n'est en contact avec aucune extrusion (un robinet d'eau, une prise électrique, etc.).
- Placez l'appareil en laissant au moins 1 cm d'espace entre celui-ci et les bords de meuble.
- Respectez les règles de raccordement des conduits indiquées dans le manuel. (pour les modèles avec conduit).
- L'air évacué ne doit pas être dirigé vers un conduit d'évacuation de la fumée des appareils qui consomment du gaz ou d'autres combustibles). (pour les modèles avec conduit).
- Le tuyau de ventilation ne doit pas être raccordé à un poêle de chauffage ou à un conduit de cheminée. (pour les modèles avec conduit).
- Branchez le produit à une prise de courant avec mise à la terre, protégée par un fusible approprié en fonction du type et des débits de courant spécifiés. Faites installer un équipement de mise à la terre par un électricien spécialisé. N'utilisez pas le produit sans une mise à la terre conforme aux réglementations régionales/nationales.
- Branchez le produit dans une prise de terre conforme aux valeurs de tension, de courant et de fréquence indiquées sur la plaque signalétique.
- Ne branchez pas l'appareil sur des prises desserrées, cassées, sales, graisseuses ou qui sont sorties de leur logement ou sur des prises présentant un risque de contact avec de l'eau.
- Les nouveaux jeux de tuyaux fournis avec le produit doivent être utilisés. Ne réutilisez pas les anciens jeux de tuyaux. Ne raccordez pas les tuyaux.

- Placez le cordon d'alimentation et les tuyaux de telle manière qu'ils ne présentent aucun risque de trébuchement.
- Assurez-vous que le tuyau ne glisse pas et ne se plie pas si vous évacuez directement l'eau de lessive qui est générée par la condensation de l'humidité. Sinon, un problème de fuite d'eau peut survenir.
- Ne lavez pas le sèche-linge avec le tuyau.
- Pour utiliser le produit au-dessus d'un lave-linge, une ouverture de fixation doit être utilisée entre les deux produits. Faites toujours installer l'ouverture de fixation par le fabricant, un centre de service agréé ou une personne indiquée par l'importateur.
- N'utilisez pas le produit sans le fixer sur une base surélevée, par exemple sur une table ou à l'intérieur d'un meuble. Lorsque vous l'utilisez sans fixation, il peut bouger et tomber avec le temps, avec le risque de blesser des personnes et d'endommager des objets à l'entour. Le plancher de support doit être solide et stable.
- Lorsque le produit est placé sur le lave-linge, leur poids combiné, une fois rempli, pourrait être d'environ 180 kg. Placez les produits sur un plancher solide ayant une capacité de charge suffisante.
- Le lave-linge ne peut pas être placé sur le sèche-linge.

Tableau des versements échelonnés approprié pour lave-linge et sèche-linge	
Type de kit de connexion	Taille de la profondeur (DM : Sèche-linge, WM : Lave-linge)
Plastique - 54/60 cm avec/sans arc	60 cm DM → WM ≥ 50 cm / 54 cm DM → WM > 45 cm
Plastique - 46 cm avec/sans arc	46 cm DM → WM ≥ 54 cm
Avec étagères - 60 cm	60cm DM → WM ≥ 50cm
Avec étagères - 54cm	54cm DM → WM > 45cm

2.6 Sécurité d'utilisation

- Le poids maximum du linge sec avant le lavage est spécifié dans la section « Spécifications techniques ».
- Ne séchez pas d'articles non lavés dans le sèche-linge.
- Des articles souillés par des matières comme les huiles de cuisson, de l'acétone, de l'alcool, de l'essence, du kérosène, des détachants, de la térebenthine, de la cire ou des décapants pour cire doivent

- être lavés à l'eau chaude avec beaucoup de détergent avant le séchage dans le sèche-linge.
- En cas d'utilisation de produits chimiques industriels pour le nettoyage, le sèche-linge ne doit pas être utilisé.
 - Les adoucissants ou des produits similaires ne doivent pas être utilisés, comme indiqué dans les instructions relatives aux assouplissants.
 - La mousse de caoutchouc (mousse de latex), les bonnets de douche, les textiles résistants à l'eau, les matériaux à base de caoutchouc, les vêtements comportant des coussins en mousse de caoutchouc et les oreillers ne doivent pas être séchés dans le sèche-linge.
 - Les fils et les peluches qui pendent depuis les pièces remplies et endommagées peuvent se disperser dans votre machine et l'endommager dans le processus de séchage. Vérifiez les coutures du linge que vous allez sécher.
 - Des articles contenant de la laque pour cheveux, des résidus de produits capillaires ou des matériaux similaires ne doivent pas être séchés dans le sèche-linge.
- Videz les poches des vêtements et retirez tous les objets tels que les allumettes et les briquets.
 - N'arrêtez pas le sèche-linge avant la fin du cycle de séchage si vous ne serez pas en mesure de retirer rapidement tous les articles et de les étaler de manière à faire dissiper la chaleur.
 - La dernière étape du cycle du sèche-linge s'effectue sans chauffage (cycle de refroidissement) afin de garantir que les articles sont maintenus à une température qui ne les endommagera pas.
 - Les adoucissants de lessive ou les produits similaires doivent être utilisés conformément aux instructions de chaque produit.
 - N'utilisez pas le sèche-linge sans le filtre fibreux.
 - Ne laissez pas les fibres s'accumuler autour du sèche-linge.
 - N'utilisez pas le sèche-linge si le filtre à fibres est endommagé. Sinon, votre machine peut être endommagée par les peluches collectées et sa performance de séchage peut être affectée négativement.
 - Nettoyez les filtres à fibres après chaque processus de séchage.

- Après avoir lavé les filtres à fibres, séchez-les. N'utilisez pas les filtres lorsqu'ils sont humides.
- Pour éviter le refoulement de gaz dans la pièce par les appareils qui consomment d'autres combustibles, y compris les feux en plein air, une ventilation appropriée doit être prévue (pour les modèles avec conduit).
- Ne faites pas fonctionner le produit avec des appareils de chauffage comme un poêle à charbon, un chauffe-eau à gaz et une cheminée. Le débit d'air peut provoquer un incendie au niveau du conduit (pour les modèles avec conduit).
- Ne vous appuyez pas et ne vous asseyez pas sur la porte de chargement lorsqu'elle est ouverte, le produit pourrait se renverser.
- Ne montez pas sur l'appareil.
- Ne placez pas une source de flamme (bougies allumées, cigarettes, etc.) sur le produit ou à proximité de celui-ci. Ne conservez pas de substances inflammables/explosives.
- Ne touchez pas le tambour pendant qu'il tourne.
- Pendant le fonctionnement, la paroi arrière du produit devient très chaude. Ne touchez pas la surface arrière du produit pendant le séchage ou immédiatement après la fin du processus de séchage (pour les modèles avec chauffage).
- Ne touchez pas la surface interne du tambour lorsque vous ajoutez ou retirez le linge pendant un programme en cours, parce qu'elle est chaude.
- N'appuyez pas sur les boutons avec des objets pointus tels que fourchettes, couteaux, ou avec vos ongles, etc.
- Ne faites pas fonctionner un produit défectueux ou endommagé. Débranchez le produit (ou coupez le fusible auquel il est connecté) et appelez le fabricant, un agent de service agréé ou une personne désignée par l'importateur.
- Débranchez l'appareil lorsqu'il n'est pas utilisé.

2.7 Sécurité de la maintenance et du nettoyage



- Ne lavez pas le produit en le pulvérisant ou en y versant de l'eau. N'utilisez pas de nettoyeur à pression, de nettoyeur à vapeur, de tuyau ou de pistolet à pression pour nettoyer le produit.

- N'utilisez pas des objets pointus ou des produits de nettoyage abrasifs pour nettoyer l'appareil.
- N'utilisez pas de matériaux tels que des produits d'entretien ménager, des savons, des détergents, du gaz, de l'essence, du diluant, de l'alcool, de la cire, etc. pour nettoyer le produit.
- Le filtre à fibres doit être régulièrement nettoyé. Après chaque cycle de séchage, nettoyez le filtre à fibres et la surface intérieure de la porte de chargement.
- Nettoyez les fibres qui se sont accumulées sur les ailettes de l'évaporateur derrière le tiroir à filtres à l'aide d'un aspirateur. Vous pouvez nettoyer à la main, à condition de porter des gants de protection. N'essayez pas de nettoyer à mains nues.

- Les ailettes de l'évaporateur peuvent endommager vos mains (pour les produits équipés d'une pompe à chaleur).
- Pour éviter les risques d'incendie et d'explosion, n'utilisez pas de solutions, de produits de nettoyage, de laine d'acier ou de matériaux et d'outils similaires pour nettoyer les capteurs.
- Nettoyez le conduit (pour les modèles avec conduit).
- Ne buvez pas de l'eau condensée. L'eau condensée n'est pas potable. Cette eau peut nuire à la santé humaine et animale si elle est consommée.

2.8 Sécurité liée à l'éclairage

- Contactez un service agréé lorsque vous avez besoin de remplacer la LED/ampoule utilisée pour l'éclairage (pour les produits avec éclairage).

3 Instructions relatives à l'environnement

3.1 Respect de la réglementation DEEE et élimination des déchets



Cet appareil ne contient pas de matières dangereuses et interdites spécifiées dans le « Règlement sur le contrôle des déchets d'équipements électriques et électroniques » pu-

blié par le ministère de l'Environnement et de l'Urbanisation de la République de Turquie. Conforme à la réglementation DEEE.

Cet appareil a été fabriqué à partir de composants et matériaux de haute qualité, pouvant être réutilisés et recyclés. Ne le jetez donc pas avec les ordures ménagères et autres à la fin de son cycle de vie. Apportez-le à un point de collecte pour le recyclage de tout matériel électrique et électronique. Vous pouvez contacter vos autorités locales pour trouver un centre proche de votre domicile. Contribuez à la protection de l'environnement et des ressources naturelles en déposant les produits usagés pour le recyclage.



Le R290 est également un réfrigérant inflammable. Par conséquent, assurez-vous que le système et les tuyaux ne sont pas endommagés pendant le fonctionnement et le transport. Tenez le produit à l'abri des sources de chaleur, sinon il peut prendre feu s'il est endommagé. Ne jetez pas l'appareil en le mettant au feu.

3.2 Informations relatives à l'emballage

L'emballage de l'appareil a été fabriqué à partir de matériaux recyclables, conformément à la législation nationale. Évitez de mettre les déchets d'emballage au rebut avec les ordures ménagères ou d'autres déchets ; déposez-les dans les points de collecte dédiés désignés par les autorités locales.

3.3 Informations sur la conformité aux normes et aux tests Déclaration de conformité UE



Les phases de développement, de fabrication et de vente de cet appareil sont menées conformément aux règles de sécurité spécifiées dans toutes les instructions connexes de l'Union européenne

4 Spécifications techniques

Hauteur (réglable) (cm)	84,6 * / 86,6 **
Largeur (cm)	59,8
Profondeur (cm)	60,7
Capacité (max.) (kg)	10***
Poids net ($\pm 10\%$) (kg)	44
Tension	Voir la plaque signalétique****
Puissance	
Code type principal	

*Hauteur minimale: Hauteur avec les pieds réglables fermés.

** Hauteur max. : Hauteur avec les pieds réglables ouverts à hauteur maximale.

*** Poids du linge sec avant le lavage.

**** La plaque signalétique se trouve sur la porte du sèche-linge.

Afin d'améliorer la qualité du sèche-linge, les spécifications techniques peuvent être modifiées sans préavis.

Les illustrations présentées dans ce manuel sont schématiques et peuvent ne pas correspondre exactement à votre appareil.

Les valeurs indiquées dans les symboles figurant sur le sèche-linge ou dans les documents qui l'accompagnent sont obtenues en environnement de laboratoire conformément aux normes correspondantes. Ces valeurs peuvent varier en fonction de l'utilisation et des conditions ambiantes du sèche-linge.

5 Aspect général

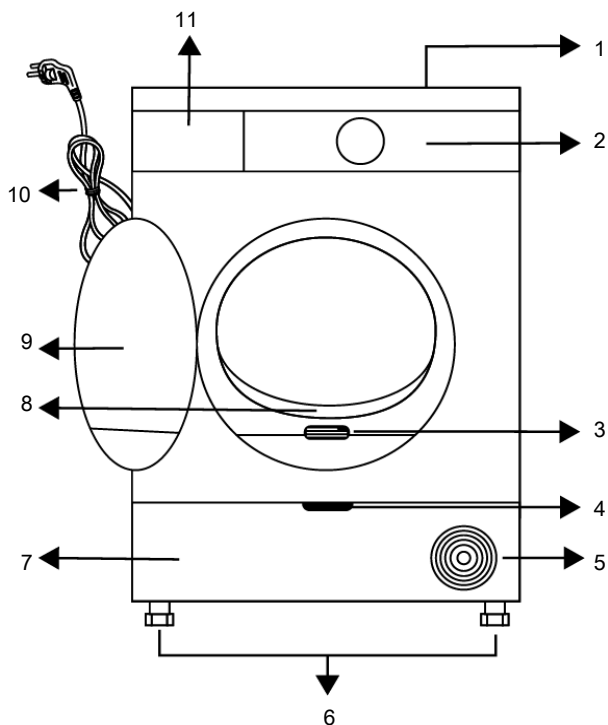

- | | | | |
|----|---|----|-----------------------------------|
| 1 | Plateau supérieur | 2 | Panneau de commande |
| 3 | Plaque signalétique | 4 | Poignée d'ouverture de la plinthe |
| 5 | Grilles de ventilation | 6 | Pieds réglables |
| 7 | Pour les modèles ayant un réservoir situé au fond, le réservoir d'eau se trouve à l'intérieur de la plinthe | 8 | Filtre à fibres |
| 9 | Porte de chargement | 10 | Cordon d'alimentation |
| 11 | Tiroir du réservoir d'eau (pour les modèles dont le réservoir est au-dessus) | | |

5.1 Étendue de la livraison



: Manuel d'utilisation



: Éponge du tiroir à filtres*



: Compartiment des capsules anti-odeurs*



: Tuyau d'évacuation d'eau*



: Panier de séchage*



: Tissu filtrant*



: Réservoir d'eau*



: Brosse*

*L'accessoire en option peut ne pas être disponible dans le produit.

6 Premier fonctionnement

Retirez le film de protection et l'étiquette publicitaire adhésive s'ils sont disponibles dans votre appareil.



Toutefois, ne retirez pas les étiquettes (par exemple, la plaque signalétique) qui apparaissent après l'ouverture du couvercle.

Après l'installation de l'appareil,

- faites-le fonctionner pour la première fois conformément au manuel d'utilisation.

7 Installation



Lisez d'abord les « Consignes de sécurité ».

Avant de contacter le service agréé le plus proche pour l'installation du sèche-linge, lisez attentivement les instructions du guide d'utilisation et assurez-vous que les équipements électriques et d'approvisionnement d'eau sont installés convenablement. Si elle n'est pas adaptée à l'installation, faites appel à un électricien et à un plombier qualifiés pour effectuer les réparations nécessaires.

Il est de la responsabilité du client de préparer l'emplacement du sèche-linge et d'installer une source d'alimentation électrique et d'évacuation eaux usées.



Vérifiez que le sèche-linge n'est pas endommagé avant de l'installer. S'il est endommagé, ne l'installez pas. Les appareils endommagés présentent un risque pour votre sécurité. Laissez passer 12 heures avant de faire fonctionner votre sèche-linge après l'installation initiale.

7.1 Endroit approprié pour l'installation



L'appareil comprend un agent de refroidissement et s'il est utilisé immédiatement après avoir été transporté, il peut être endommagé. Après chaque déplacement, vous devez laisser l'appareil au repos pendant 12 heures.

- Installez le sèche-linge sur une surface plane et stable.
- Le sèche-linge est lourd. Ne le déplacez pas tout seul.
- Mettez le sèche-linge en marche dans un environnement exempt de poussière et bien ventilé.
- L'espace entre le sèche-linge et le sol ne doit pas être réduit au moyen de matériaux tels que des tapis, des morceaux de bois et des bandes.
- Ne bloquez pas les grilles de ventilation du sèche-linge.
- Il ne doit pas y avoir de portes verrouillables, de portes coulissantes ou de portes à charnières près de l'environnement d'installation du sèche-linge qui pourraient bloquer la porte de chargement à ouvrir.
- Une fois le sèche-linge installé, les branchements doivent rester stables. En plaçant le sèche-linge, assurez-vous que la partie arrière n'entre en contact avec aucune extrusion (robinet d'eau, prise électrique, etc.).
- Placez le sèche-linge en laissant un espace d'au moins 1 cm entre l'appareil et les bordures de meubles.
- Votre sèche-linge peut fonctionner à une température hybride/normale comprise +5entre °C et +35 °C. S'il fonctionne en dehors de cette plage de température, son fonctionnement pourrait être compromis et l'appareil pourrait être endommagé.
- La partie arrière du sèche-linge ne doit pas être orientée vers un mur.



Ne placez pas le sèche-linge sur son cordon d'alimentation.



Ignorez cet avertissement si le système de l'appareil ne contient pas de R290*. Le sèche-linge contient du gaz réfrigérant R290. Le R290 est un gaz de refroidissement respectueux de l'environnement, mais inflammable. Assurez-vous que l'admission d'air du sèche-linge est ouverte et bien ventilée. Éloignez le sèche-linge des sources de flammes potentielles.

7.2 Retrait du compartiment de sécurité de transport

Retirez le compartiment de sécurité de transport avant la première utilisation de l'appareil.

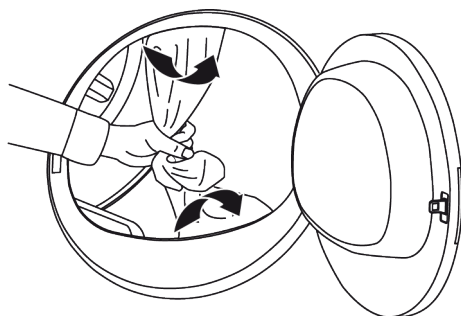

Ne laissez aucun accessoire et aucune pièce du groupe de sécurité à l'intérieur du tambour.

7.3 Raccordement d'eau

Au lieu de vidanger périodiquement l'eau accumulée dans le réservoir d'eau, vous pouvez l'évacuer directement à travers le tuyau d'évacuation d'eau fourni avec le sèche-linge.

Raccordement du tuyau d'évacuation d'eau

1. Tirez manuellement l'extrémité du tuyau derrière le sèche-linge à partir de l'endroit où il est connecté. N'utilisez aucun outil pour retirer le tuyau.

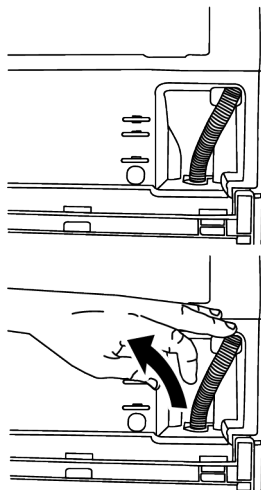

2. Insérez une extrémité du tuyau d'évacuation d'eau fourni avec le sèche-linge à l'endroit où vous avez retiré le tuyau du sèche-linge.

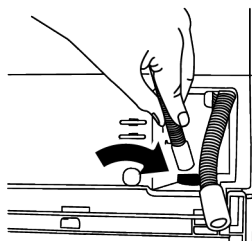

3. Fixez l'autre extrémité du tuyau d'évacuation des eaux usées directement à l'évacuation des eaux usées ou à un évier.

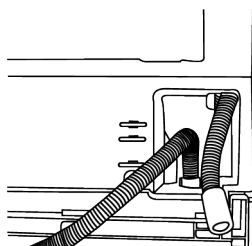



Fixez le tuyau d'évacuation d'eau à une hauteur maximale de 80 cm. Veillez à ce que le tuyau d'évacuation d'eau ne se plie pas, ne s'affaisse pas ou ne soit pas comprimé entre le système d'évacuation et le sèche-linge.

Le raccordement du tuyau doit se faire de telle manière qu'il ne puisse pas sortir de son emplacement. Une fuite d'eau peut causer des dommages.

Ne prolongez pas le tuyau d'évacuation d'eau.

Vérifiez si le débit d'eau est suffisant ou non. La conduite de drainage ne doit pas être fermée ou bouchée.



Si un ensemble d'accessoires est fourni avec votre appareil, consultez les instructions détaillées.

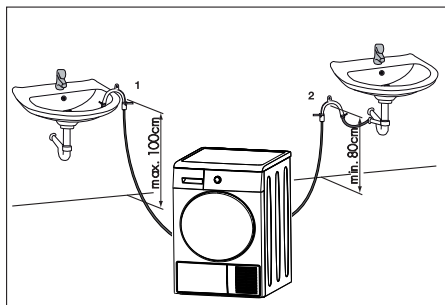

7.4 Réglage des pieds

Régalez les pieds en les tournant de gauche à droite jusqu'à ce que le sèche-linge soit équilibré et ferme.

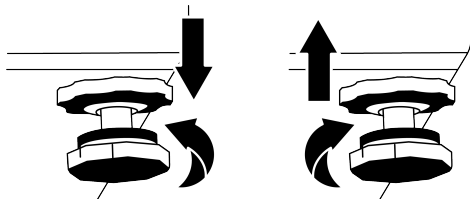

7.5 Déplacement du sèche-linge

- Évacuez complètement l'eau du sèche-linge.
- Si l'appareil est raccordé par des conduits d'évacuation directe, retirez les raccords de tuyau.



Il est recommandé de déplacer le sèche-linge en position verticale. S'il n'est pas possible de le déplacer verticalement, transportez-le en le basculant vers la droite en vue de face. Laissez passer 12 heures avant de faire fonctionner le sèche-linge.

7.6 Avertissements en ce qui concerne les bruits

Lors du fonctionnement de l'appareil, il est normal que le compresseur émette un bruit métallique de temps à autre.

L'eau qui s'accumule lors du fonctionnement de l'appareil est pompée vers le réservoir d'eau par le biais de la pompe. Il est normal d'entendre des bruits de pompage du produit pendant cette opération.

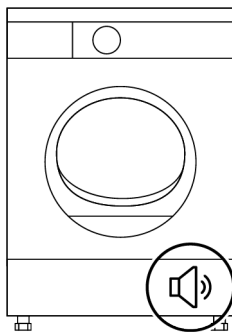

7.7 Remplacement de l'ampoule d'éclairage

Si votre sèche-linge est équipé d'une lampe d'éclairage ;

Contactez le service agréé pour remplacer l'ampoule / la LED utilisée pour éclairer votre sèche-linge. L'ampoule utilisée dans cet appareil n'est pas appropriée pour l'éclairage domestique. L'utilisation prévue de cette lampe est d'assurer le chargement

sans danger du linge dans le sèche-linge. Les lampes utilisées dans cet appareil

doivent être résistantes aux conditions physiques inappropriées telles que des températures supérieures à 50 °C.

8 Préparation



Lisez d'abord les « Consignes de sécurité » !

8.1 Linge adapté au séchage dans le sèche-linge

Le linge qui ne peut pas être séché peut être endommagé et peut également endommager l'appareil pendant le séchage. Suivez les instructions qui figurent sur les étiquettes du linge à sécher. Séchez uniformément du linge portant les étiquettes « Sans danger pour le sèche-linge » en choisissant les programmes appropriés.

8.2 Linge non adapté au séchage dans le sèche-linge

- Les sous-vêtements à support métallique ne doivent pas être séchés dans le sèche-linge. Si ces supports métalliques se détachent et sont arrachés du vêtement, cela peut endommager la machine.
- Les textiles de broderie délicats, les vêtements en coton et en soie, les vêtements fabriqués à partir de textiles délicats et précieux, les vêtements imperméables et les rideaux en tulle ne doivent pas être séchés dans le sèche-linge.
- Prêtez attention aux symboles de séchage sur l'étiquette sur le linge. Séchez le linge portant l'étiquette ou le symbole indiquant qu'il est adapté au séchage dans le sèche-linge.



Ne peut pas être séché dans un sèche-linge



Peut être séché à haute température



Peut être séché à moyenne température



Peut être séché à basse température



Linge adapté pour sèche-linge

8.3 Préparation du linge à sécher

Les articles tels que les pièces de monnaie, les pièces métalliques, les aiguilles, les clous, les vis, les pierres, etc. peuvent endommager le tambour de l'appareil ou cau-

ser des problèmes de fonctionnement. Vérifiez donc tout le linge qui sera chargé dans l'appareil.

- Séchez le linge avec les accessoires métalliques tels que les fermetures éclair en les retournant.
- Fermez les fermetures éclair, les crochets et les fermoirs, boutonnez les boutons des housses, nouez les ceintures en textile et les ceintures de tablier.

8.4 Comment économiser de l'énergie

Utilisez le cycle d'essorage le plus élevé possible pendant que vous lavez le linge. Ce qui vous permettra ainsi de réduire la durée de séchage et la consommation d'énergie. Triez le linge en fonction du type et de l'épaisseur. Séchez le même type de linge ensemble. Par exemple, les torchons de cuisine et les nappes minces séchent plus vite que les serviettes de toilette épaisses.

- Suivez les recommandations du manuel d'utilisation pour la sélection des programmes.
- Pendant le séchage, n'ouvrez pas la porte de chargement, sauf si nécessaire. Si vous devez ouvrir la porte de chargement, ne la laissez pas ouverte trop longtemps.
- N'ajoutez pas de linge humide lorsque le sèche-linge fonctionne.
- Nettoyez le filtre à fibres avant et après chaque séchage.
- Pour les modèles avec condensation, veillez à nettoyer le condensateur au moins une fois par mois ou après 30 séances de séchage.
- Assurez-vous que les filtres sont propres. Pour plus de détails, reportez-vous à la section « Maintenance et nettoyage ».

- Pour les modèles avec conduit, suivez les règles de raccordement du conduit spécifiées dans les guides et nettoyez le conduit.
- Pendant le séchage, aérez correctement l'environnement dans lequel se trouve le sèche-linge.
- Dans les modèles avec pompe à chaleur, vérifiez le condenseur au moins tous les six mois et nettoyez-le s'il est sale.
- Si vous utilisez un filtre écologique, vous n'êtes pas tenu de nettoyer le filtre après chaque cycle. Lorsque l'icône du filtre écologique est allumée à l'écran, changez le tissu du filtre.

8.5 Capacité de charge correcte

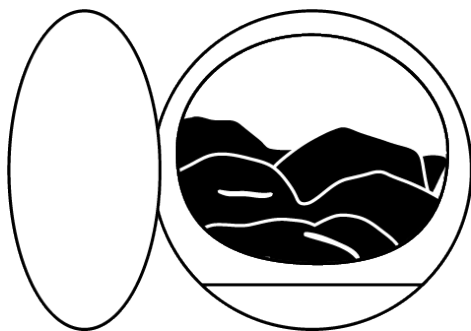

Si le linge contenu de l'appareil est supérieur à la capacité de charge maximale, il peut ne pas fonctionner comme prévu et peut causer des dommages matériels ou endommager l'appareil. Respectez la capacité de charge maximale de chaque programme. Vous trouverez ci-dessous le type de linge et son poids approximatif.

Ensemble housse de couette :

1 000-1 500 g

Drap plat : 350-500 g

Couverture de table : 250-700 g

Serviette de bain : 350-700 g

Robe : 350-500 g

Pantalons en jean : 500-700 g

T-shirt : 125-200 g

Chemisier : 150-250 g

Chemise : 200-300 g

9 Fonctionnement de l'appareil

9.1 Panneau de commande

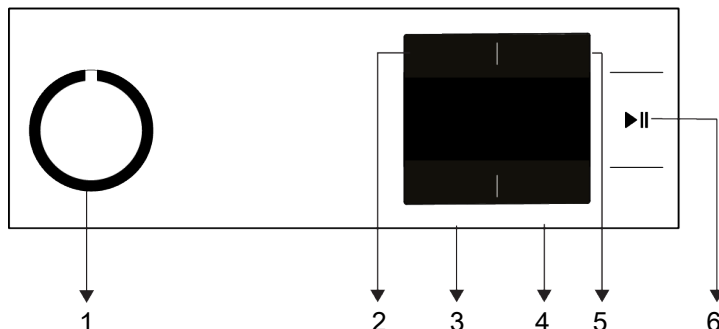

- 1 Bouton de sélection Marche/Arrêt/ Programme.
- 2 Bouton de sélection de la basse température.
- 3 Bouton de sélection du degré de sécheresse et de la prévention des plis.
- 4 Touche de sélection pour l'heure de fin et la sécurité enfants.
- 5 programme de la minuterie et le bouton de sélection de l'alerte sonore.
- 6 Bouton Marche / Veille.

9.2 Symboles

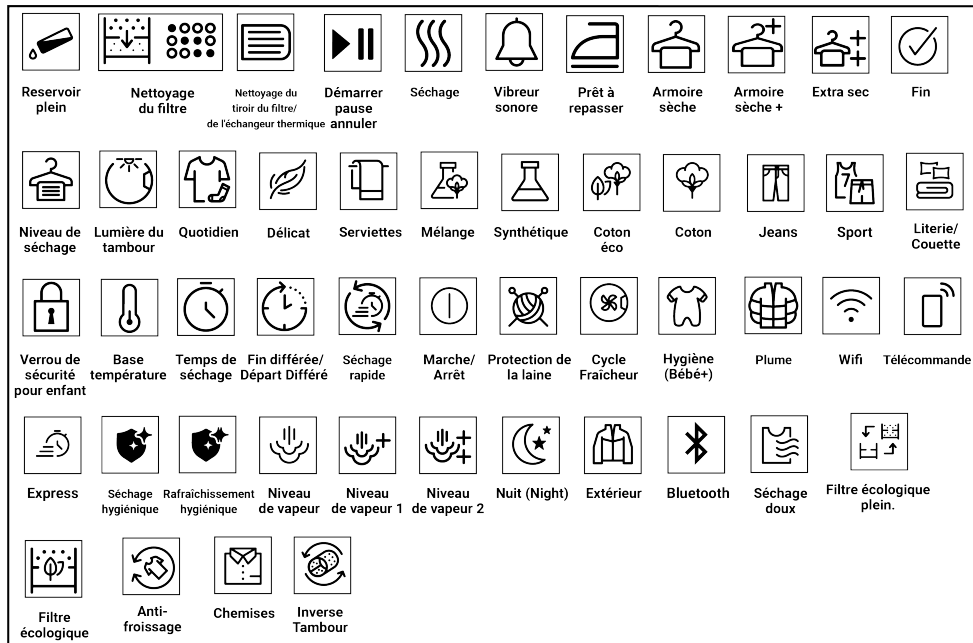

9.3 Préparation du sèche-linge

- Branchez le sèche-linge.
- Ouvrez la porte de chargement.

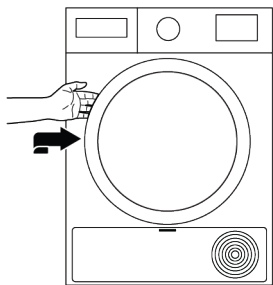

- Placez le linge dans le sèche-linge en évitant qu'il ne se coince.



- Poussez et refermez la porte de chargement.

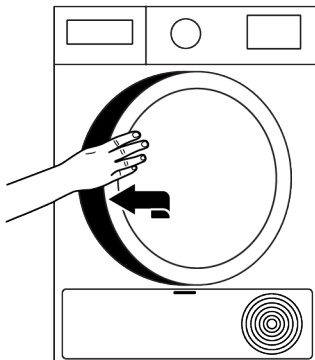

- Assurez-vous que le linge n'est pas coincé à la porte de chargement.
- Ne fermez pas la porte de chargement avec force.
- Sélectionnez le programme souhaité en appuyant sur le bouton de sélection Marche/Arrêt/Programme pour mettre l'appareil en marche.
- La sélection du programme à l'aide du bouton Marche/Arrêt/Programme ne signifie pas que le programme démarrera. Appuyez sur le bouton Marche / Veille pour lancer le programme.



9.4 Sélection de programme et tableau de consommation

Programmes	Définition de programme	Capacité (kg)	Vitesse d'essorage du lave-linge (tr/min)	Durée de séchage (min)
Coton	Grâce à ce programme, vous pouvez faire sécher vos textiles en coton résistant à la chaleur. Il convient de choisir un réglage de séchage adapté à l'épaisseur des produits à sécher et au niveau de sécheresse souhaité.	8	1000	200
		10	1000	255
Coton Eco	Il sèche les textiles en coton d'une seule couche de la manière la plus économique.	8	1000	190
		10	1000	245
Coton Prêt-à-repasser	Les textiles en coton à une seule couche, utilisés au quotidien, sont séchés de sorte qu'ils restent légèrement humides, prêts à être repassés.	8	1000	170
		10	1000	190
Synthétique	Grâce à ce programme, vous pouvez faire sécher tous vos textiles synthétiques. Il convient de choisir un réglage de séchage adapté au niveau de sécheresse que vous souhaitez.	4	800	75

Mixte	Utilisez-le pour sécher le linge synthétique et le linge en coton qui ne déteignent pas. Sports - les vêtements de sport peuvent être séchés avec ce programme.	4	1000	120
Serviettes	Utilisez-le pour sécher des serviettes telles que les torchons de cuisine, les essuie-mains et les peignoirs.	5	1000	170
Sport (Imperméable)	Vous pouvez sécher vos produits textiles fonctionnels multicouches et imperméables au vent en tissus synthétiques, en coton ou mixtes utilisés pour les activités de plein air et les sports de plein air dans ce programme.	2	1000	135
Cycle Fraîcheur	Ne ventiler que pendant 10 à 160 minutes sans donner d'air chaud. Vous pourrez donc aérer vos vêtements en coton et en lin qui ont été en environnements fermés pendant de longues périodes et ainsi éliminer les odeurs déplaisantes.	-	-	-
Minuterie	Vous pouvez sélectionner les programmes de minuterie compris entre 10 et 160 minutes pour atteindre le niveau de séchage final souhaité à basse température. Grâce à ce programme de séchage, la machine fonctionne pendant la durée déterminée, sans tenir compte du niveau de séchage du linge.	-	-	-
Délicat	Dans ce programme, pouvez sécher à basse température vos vêtements délicats adaptés pour le séchage ou vos vêtements recommandés pour le lavage à la main (chemisiers en soie, lingerie fine, etc.).	2	1200	50
Literie	Séchez 1 ensemble de literie en coton ou synthétique en fermant le bouton / la fermeture éclair.	4	800	121
Doudoune	A utiliser pour sécher votre couette en duvet.	-	800	119
Jeans	À utiliser pour sécher les vêtements en denim essorés à grande vitesse dans la machine à laver.	4	1200	130
Chemises	Sèche les chemises et les vêtements délicats et provoque moins de plis pour faciliter le repassage.	1,5	1200	50
Séchage Hygiène	C'est le programme qui vous permet de faire sécher les produits textiles lavés que vous souhaitez doter d'une hygiène supplémentaire (vêtements de bébé, sous-vêtements, serviettes, etc.). Il assure une hygiène élevée pour vos textiles par effet élevé de chaleur.	5	800	185
Séchage Express	Utilisez ce programme pour obtenir 2 chemises prêtes à être repassées.	0,5	1200	30

Valeurs de consommation d'énergie

Programmes	Capacité (kg)	Vitesse d'essorage du lave-linge (tr/min)	Quantité approximative d'humidité résiduelle	Valeur de consommation énergétique kWh
Coton Eco*	10	1000	60%	2,56
Coton Prêt-à-repasser	10	1000	60%	2,15
Synthétique Prêt-à-porter	4	800	40%	0,70

	<p>Le « Programme de séchage économique du coton » est un programme de séchage standard qui peut être utilisé avec une charge complète ou partielle et où les informations sont fournies sur l'étiquette du produit ou sur le reçu. Ce programme est le plus efficace en termes de consommation d'énergie pour le séchage des charges normales de coton humide.</p>
	<p>Si vous faites régulièrement sécher au maximum 10 kg de linge en coton, il est recommandé de brancher le tuyau d'évacuation de l'eau afin d'éviter que la machine n'arrête de fonctionner pendant un programme en raison du remplissage complet du réservoir d'eau. (Voir « Raccordement du tuyau d'évacuation de l'eau »)</p>
<p>* Programme standard de label FR EN 61121. Toutes les valeurs du tableau sont déterminées conformément à la norme EN 61121. Les valeurs de consommation peuvent différer de celles du tableau en fonction du type de linge, de la vitesse d'essorage, des conditions ambiantes et des valeurs de tension.</p>	

9.5 Fonctions auxiliaires



Allergy UK est la marque déposée de la British Allergy Foundation. Le sceau d'approbation a été prévu pour renseigner les personnes qui demandent un avis indiquant que le produit réduit considérablement la quantité d'allergènes dans un environnement où des personnes allergiques sont présentes ou que le produit restreint/réduit/élimine les allergènes. Son objectif est d'apporter la preuve que les produits ont été scientifiquement testés ou analysés afin d'obtenir des résultats mesurables.

Niveau de séchage

Le bouton du niveau de séchage permet de régler le niveau de séchage souhaité. La durée du programme peut varier en fonction de la sélection.



Vous pouvez uniquement activer cette fonction avant l'exécution du programme.

Prévention des plis

Vous pouvez activer ou désactiver la fonction anti-froissage en appuyant sur le bouton de fin de cycle pendant 3 secondes. Si vous n'allez pas retirer le linge immédiatement à la fin du programme, utilisez la fonction de prévention des plis pour éviter les plis sur votre linge.

Avertissement sonore

Le sèche-linge émet un avertissement sonore lorsque le programme est terminé. Appuyez sur le bouton « Avertissement sonore » si vous ne voulez pas d'avertissement sonore. Lorsque vous appuyez sur le bouton d'avertissement sonore, le voyant s'éteint et aucun retentissement n'est perceptible à la fin du programme.



Vous pouvez sélectionner cette fonction avant ou après le démarrage du programme.

Basse température

Vous pouvez uniquement activer cette fonction avant l'exécution du programme. Si vous souhaitez sécher votre linge à une température plus basse, vous pouvez activer cette fonction. Une fois activé, le programme sera étendu.

Heure de fin

Vous pouvez retarder de 24 heures au maximum l'heure de fin du programme, avec la fonction Heure de fin.

1. Ouvrez la porte de chargement et placez votre linge.
2. Sélectionnez le programme de séchage.
3. Appuyez sur le bouton de sélection de l'heure de fin et définissez la période différée désirée. La LED Heure de fin s'allume. (En appuyant continuellement sur le bouton, l'heure de fin continue sans arrêt).

- Appuyez sur le bouton Marche / Veille. Le compte à rebours de l'heure de fin commence. Le symbole « : » au milieu du temps différé affiché clignote.



Vous pouvez ajouter ou retirer du linge pendant l'heure de fin. Le temps affiché à l'écran est la somme totale du temps de séchage normal et de l'heure de fin. La LED de fin de temps s'éteint à la fin du compte à rebours, le séchage commence et la LED de séchage s'allume.

Changement de l'heure de fin

Si vous voulez modifier la durée pendant le compte à rebours :

- Annulez le programme en appuyant sur le bouton de sélection Marche / Arrêt / Programme après avoir appuyé sur le bouton de sélection Marche / Veille.
- Sélectionnez le programme souhaité et répétez le processus de sélection de l'heure de fin.

Annulation de la fonction Heure de fin

Si vous souhaitez annuler le compte à rebours de l'heure de fin et lancer immédiatement le programme :

- Annulez le programme en appuyant sur le bouton de sélection Marche / Arrêt / Programme après avoir appuyé sur le bouton de sélection Marche / Veille.
- Sélectionnez le programme souhaité et appuyez sur le bouton Marche / Veille.



Lorsque vous activez la fonction Heure de fin de votre sèche-linge, votre machine tourne périodiquement pour éviter les plis et l'odeur d'humidité. Seule l'alimentation du moteur sera activée pendant la phase de prévention des plis. En outre, si vous n'ouvrez pas le couvercle de votre et ne procédez à aucune intervention, la fonction anti-plies sera activée après la fin du programme.

9.6 Indicateurs d'avertissement



Les indicateurs d'avertissement peuvent varier selon le modèle de votre sèche-linge.

Nettoyage du filtre

À la fin du programme, l'indicateur d'avertissement de nettoyage du filtre s'allume.

Réservoir d'eau

Si le réservoir d'eau se remplit alors que le programme est en cours, l'indicateur d'avertissement se met à clignoter et la machine se met en mode veille. Dans ce cas, vidangez le réservoir d'eau et lancez le programme en appuyant sur le bouton Départ/Veille. Le voyant d'avertissement s'éteint et le programme reprend.

Nettoyage du tiroir-filtre/échangeur de chaleur

Le témoin d'avertissement clignote de façon périodique pour rappeler le nettoyage du tiroir du filtre.

9.7 Lancement du programme

Appuyez sur le bouton Marche/Veille pour lancer le programme.

Les indicateurs des commandes Marche / Veille et Séchage en cours s'allument pour indiquer que le programme est lancé.

9.8 Verrouillage enfant

Le sèche-linge est équipé d'un verrouillage enfant qui permet d'éviter toute perturbation de cycle de programme par le verrouillage des boutons lorsqu'un programme est en cours. Lorsque le verrouillage enfant est activé, tous les boutons du panneau sont désactivés, à l'exception du bouton de sélection du programme Marche/Arrêt.

- Pour activer le mode Sécurité enfants, appuyez sur le bouton de l'heure de fin pendant 3 secondes.
- Lorsque le verrouillage enfant est activé, l'indicateur d'avertissement de verrouillage enfant à l'écran s'allume. Lorsque le verrouillage enfant est activé ;

Le sèche-linge fonctionne ou passe en mode veille, les symboles indicateurs ne changent pas lorsque vous changez la position du bouton de sélection de programme.

1. Vous devez désactiver le verrouillage enfant pour pouvoir lancer un nouveau programme à la fin du programme en cours ou pour pouvoir interrompre le programme en cours.
2. Pour désactiver le verrouillage enfant, appuyez à nouveau longuement sur le même bouton pendant 3 secondes.



Lorsque le sèche-linge est en marche et que la sécurité enfants est activée, si vous tournez le bouton de sélection de programme, un double bip retentit. Si le verrouillage enfant est désactivé avant que le bouton de sélection de programme ne soit réglé sur sa position initiale, le programme sera interrompu puisque le bouton de sélection de programme est réglé sur une autre position.

9.9 Modification d'un programme en cours

Vous pouvez changer le programme sélectionné pour sécher votre linge et choisir un programme différent même si le sèche-linge est en marche.

1. Par exemple, activez le bouton de sélection Marche/Arrêt/Programme pour sélectionner le programme Extra Sec afin de sélectionner le programme Extra Sec au lieu du programme Repassage à sec après avoir appuyé sur le bouton de sélection Marche / Veille.
2. Appuyez sur le bouton Marche/Veille pour lancer le programme.

Ajout ou retrait du linge en mode veille

Si vous voulez ajouter ou retirer du linge dans le sèche-linge après le lancement du programme de séchage :

1. Appuyez sur le bouton Marche/Veille pour mettre le sèche-linge en mode veille. Le processus de séchage s'arrête.
2. Lorsque l'appareil est en mode veille, ouvrez la porte de chargement et refermez-la après avoir ajouté ou retiré du linge.
3. Appuyez sur le bouton Marche/Veille pour lancer le programme.



L'ajout du linge pendant le processus de séchage peut occasionner le mélange dans la machine du linge sec et du linge mouillé, ce qui aura pour conséquence un linge humide à la fin du processus.

Vous pouvez ajouter ou retirer le linge pendant le séchage autant de fois que vous le souhaitez. Cependant, le processus de séchage sera en permanence interrompu, ce qui aura pour conséquence de prolonger la durée du programme et augmenter la consommation d'énergie. Nous vous recommandons donc d'ajouter le linge avant le début du programme. Si un nouveau programme est sélectionné en tournant le bouton de sélection de programme pendant que le sèche-linge est en mode veille, le programme en cours se termine.



Ne touchez pas la surface interne du tambour lorsque vous ajoutez ou retirez le linge pendant un programme en cours parce qu'elle est chaude.

9.10 Annulation du programme

Si vous souhaitez annuler le programme et mettre fin à l'opération de séchage pour une raison quelconque après le démarrage du sèche-linge, tournez le bouton de sélection Marche/Arrêt/Programme après avoir appuyé sur le bouton de sélection Marche/Arrêt/Programme ; et le programme sera terminé.



L'intérieur du sèche-linge peut être extrêmement chaud lorsque vous annulez le programme alors qu'elle est en marche. Il convient donc d'exécuter le programme de rafraîchissement pour la laisser refroidir.

9.11 Fin de programme

Lorsque le programme se termine, les voyants lumineux de prévention des plis et les voyants d'avertissement de nettoyage des filtres à fibres sur l'indicateur de suivi du programme s'allument. Vous pouvez ouvrir la porte de chargement et le sèche-linge est prêt pour un autre cycle.

Mettez le bouton de sélection Marche/Arrêt/Programme en position Marche/Arrêt afin d'éteindre le sèche-linge.

10 Entretien et Nettoyage



Lisez d'abord les « Consignes de sécurité » !

Si l'appareil est nettoyé régulièrement, sa durée de vie sera prolongée et les problèmes courants seront réduits.

10.1 Filtres à fibres (filtres internes et externes) / Nettoyage de la surface intérieure de la porte de chargement

Les cheveux et les fibres qui se détachent du linge pendant le processus de séchage sont recueillis par le filtre à fibres.

Après chaque cycle de séchage, nettoyez le filtre à fibres et la surface intérieure de la porte de chargement.



Votre sèche-linge est équipé de 2 filtres à fibres, l'un étant placé à l'intérieur de l'autre. Ne faites pas fonctionner l'appareil sans les filtres à fibres.

Pour nettoyer les filtres à fibres :

1. Ouvrez la porte de chargement.



Si le mode de prévention des plis est activé et si le linge n'est pas retiré une fois le programme terminé, la fonction de prévention des plis s'active pendant 2 heures pour éviter que le linge ne se froisse à l'intérieur de la machine. Le programme permet de faire tourner le linge toutes les 10 minutes d'intervalles pour l'empêcher de se plisser.

9.12 Fonction de détection d'odeurs

Si votre sèche-linge est doté de la fonction de détection d'odeurs, lisez le manuel d'utilisation ProScent pour utiliser cette fonction.

2. Tenez l'une des deux parties (filtre interne) du filtre à fibres et retirez-la en la tirant vers le haut.

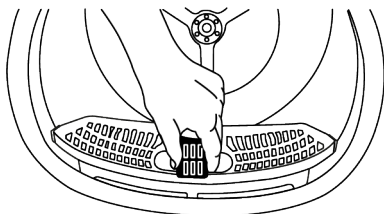

3. Retirez la deuxième partie (filtre extérieur) en la tirant vers le haut.

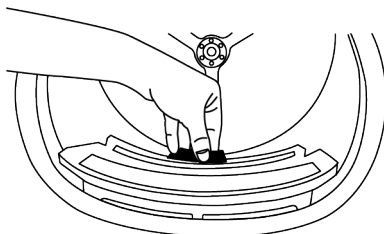

Assurez-vous que les cheveux, les fibres et les boules de coton ne tombent pas dans la fente où les filtres sont installés.

4. Ouvrez les deux filtres à fibres (externe et interne) et retirez les fibres à l'aide de vos mains ou de la brosse du déflecteur d'air. Vous pouvez nettoyer les cheveux présents dans les filtres à l'aide d'un aspirateur.

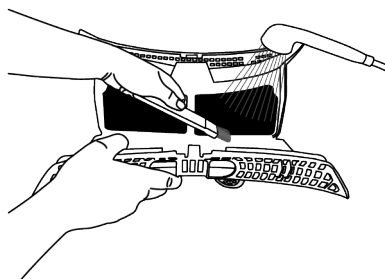
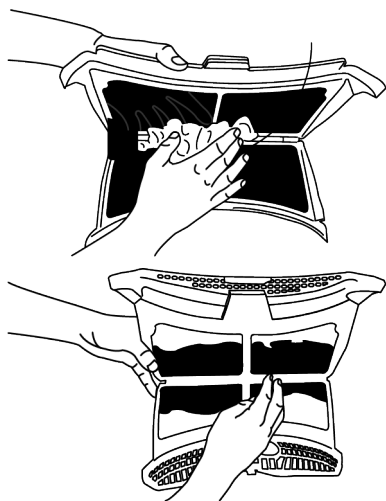

6. Insérez les filtres à fibres l'un sur l'autre et remettez-les à leur place.

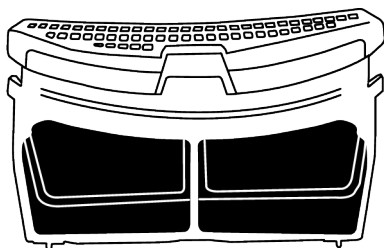

7. Nettoyez les surfaces intérieures de la porte de chargement et son joint d'étanchéité à l'aide d'un chiffon doux humide ou de la brosse du déflecteur d'air.

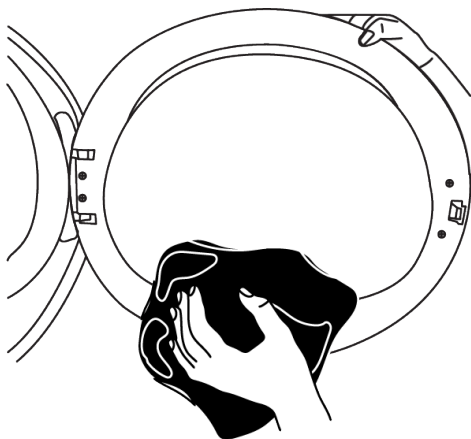

5. Nettoyez les deux filtres sous l'eau courante dans le sens inverse de l'accumulation des fibres ou à l'aide d'une brosse douce. Séchez les filtres avant de les remettre en place.

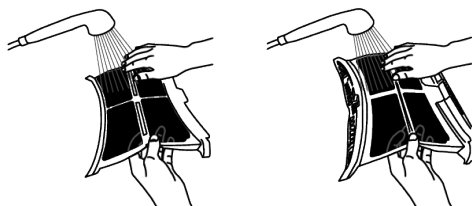

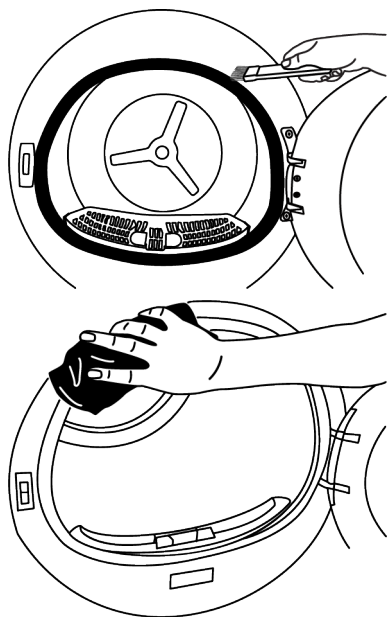

10.2 Nettoyage des capteurs

Le sèche-linge est équipé d'un capteur de température qui détecte si le linge est sec ou non.

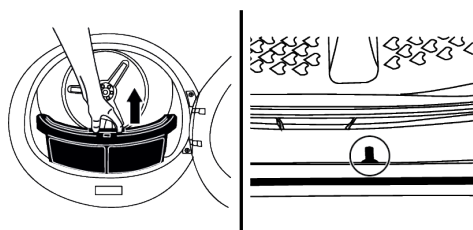

Pour nettoyer le capteur :

1. Ouvrez la porte de chargement du sèche-linge.
2. Poussez les filtres à fibres vers le haut.
3. En cas d'accumulation de plumes sur le capteur, nettoyez le capteur de la main.
4. N'utilisez pas d'outils métalliques pour nettoyer les surfaces métalliques des capteurs.

i N'utilisez pas d'outils métalliques pour nettoyer les surfaces métalliques des capteurs.



En raison des risques d'incendie et d'explosion, n'utilisez pas de solutions, de produits d'entretien ou de substances similaires pour nettoyer les capteurs.

10.3 Vidage du réservoir d'eau

Lors du séchage, l'humidité est retirée du linge et condensée. L'eau est ensuite accumulée dans le réservoir d'eau. Vidangez le réservoir d'eau après chaque séance de séchage.



L'eau condensée n'est pas potable ! Ne retirez jamais le réservoir d'eau lorsque le programme est en cours !

Si vous oubliez de vider le réservoir d'eau, lors des prochains cycles de séchage, la machine cessera de fonctionner lorsque le réservoir d'eau est plein et une icône d'avertissement du réservoir d'eau clignotera. Dans ce cas, videz le réservoir d'eau et pour continuer le séchage, appuyez ensuite sur le bouton Marche/Veille.

Pour vider le réservoir d'eau :

1. sortez délicatement le réservoir d'eau de son tiroir.

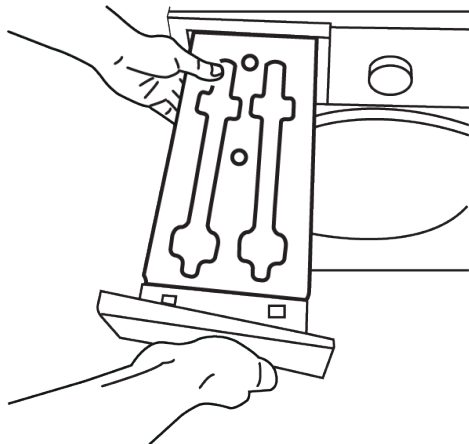

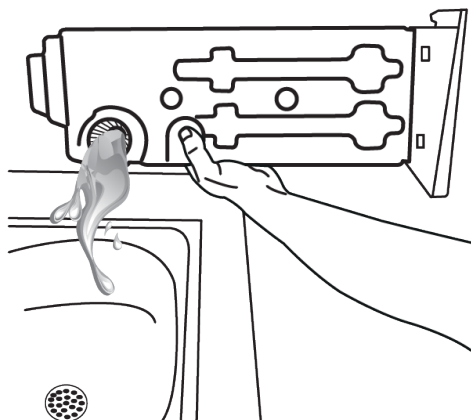

2. Retirez l'eau du réservoir d'eau.
3. Si des fibres s'accumulent dans l'entonnoir du réservoir d'eau, retirez-les à l'eau courante.
4. Remettez le réservoir d'eau en place.

i Si vous utilisez l'option d'évacuation directe, il n'est pas nécessaire de vider le réservoir d'eau.

10.4 Nettoyage du condenseur

Les cheveux et les fibres qui ne sont pas collectés par le filtre fibreux s'accumulent sur la surface métallique du condenseur, derrière le déflecteur d'air. Ces fibres doivent être nettoyées régulièrement.

Si l'icône de nettoyage du condenseur clignote, vérifiez la surface métallique. Nettoyez les fibres, s'il y en a. Vous devez vérifier le condenseur au moins tous les 6 mois.

1. Ouvrez la plinthe en tirant sur sa poignée.

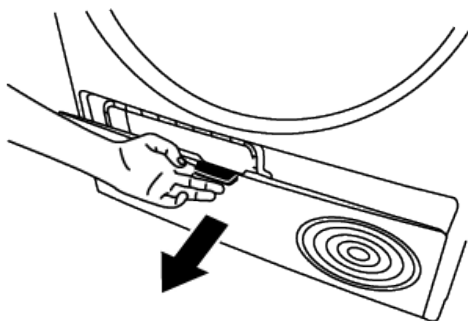

2. Déplacez les loquets pour ouvrir le couvercle du déflecteur d'air.

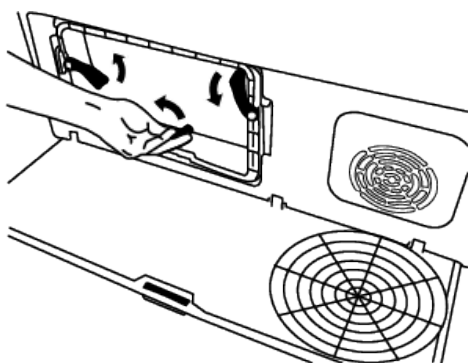

3. Tirez la brosse vers la gauche pour l'enlever. Vous pouvez utiliser la brosse de nettoyage pour nettoyer les fibres qui se sont accumulées sur le filtre, la surface métallique du condenseur et la porte de chargement.

i La brosse de nettoyage se trouve dans la pochette du manuel. Vous pouvez retirer votre brosse de la pochette du manuel et l'insérer à sa place sur le déflecteur d'air pour la ranger.

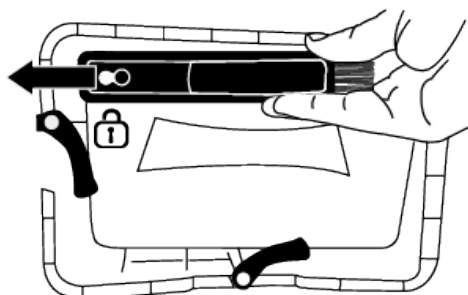

Nettoyez les fibres présentes sur la surface métallique du condenseur à l'aide d'un chiffon humide ou de la brosse rangée sur le déflecteur d'air, en effectuant des mouvements verticaux. Ne nettoyez pas en effectuant des mouvements horizontaux, car cela pourrait endommager les plaques métalliques du condenseur.

Vous pouvez également utiliser un aspirateur muni d'une brosse pour le nettoyage. Il n'est pas recommandé d'utiliser un aspirateur ne disposant pas de brosse pour nettoyer le

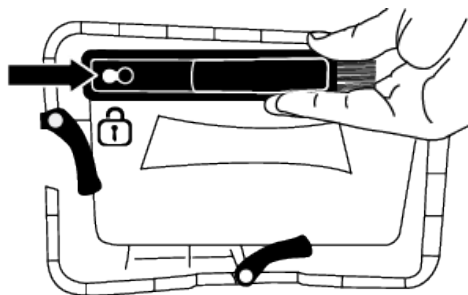

Une fois le processus de nettoyage terminé, placez le couvercle du déflecteur d'air à sa place, fermez les loquets en les rabattant et fermez la plinthe.

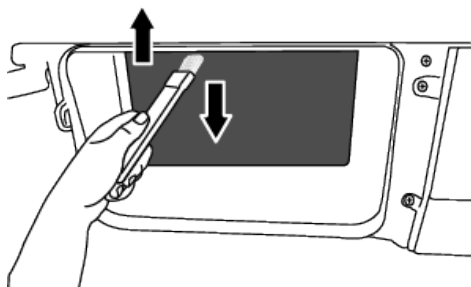
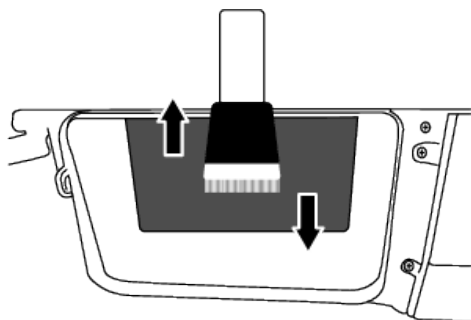
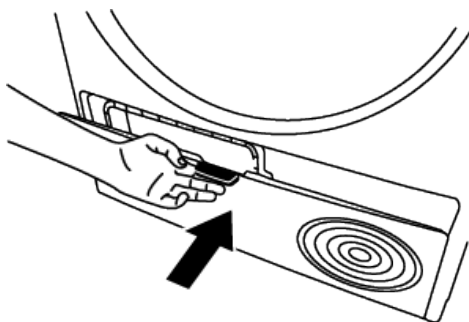

Après avoir nettoyé le filtre, la porte et le condenseur, faites glisser la brosse vers la droite et verrouillez-la dans son emplacement.

i Vous pouvez nettoyer à la main, à condition de porter des gants de protection. N'essayez pas de nettoyer à mains nues. Les ailettes du condenseur peuvent endommager vos mains. Un nettoyage de gauche à droite peut endommager les ailettes du condenseur. Cela peut entraîner des problèmes de séchage.

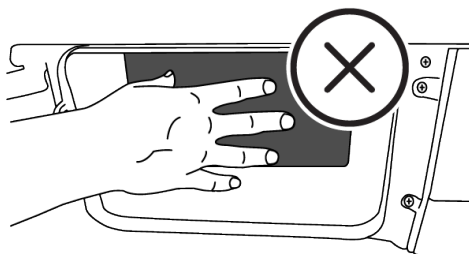

i Lorsque le couvercle du déflecteur d'air est retiré, il est normal d'avoir de l'eau dans la partie en plastique située devant le condenseur.

Si vous voyez une accumulation de fibres sur le couvercle du ventilateur et la plaque de protection, retirez-les avec un chiffon,

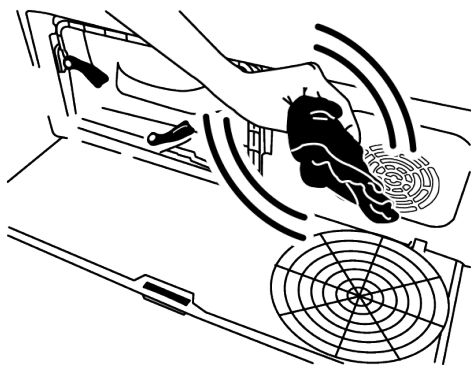

N'exercez pas de pression sur la plinthe lorsqu'elle est ouverte.

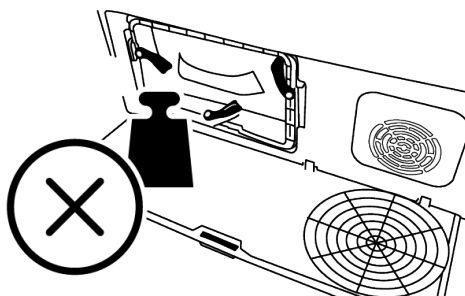

N'utilisez pas de matériaux abrasifs ou de laine d'acier pour nettoyer le tambour.

11 Dépannage

Le cycle de séchage est trop long.

- Les pores du filtre à fibres (filtres interne et externe) peuvent être bouchés. >>> Lavez les filtres à fibres à l'eau chaude et séchez-les.
- La face avant du condenseur peut être obstruée. >>> Nettoyez la face avant du condenseur.
- Les grilles de ventilation sur la partie avant de la machine peuvent être bouchées. >>> Retirez tout objet qui bloque l'air devant les grilles de ventilation.
- La ventilation peut être insuffisante en raison de l'étroitesse du cadre dans lequel la machine est installée. >>> Ouvrez la porte ou les fenêtres pour empêcher que la température ambiante n'augmente trop.
- Si un capteur d'humidité est installé, une couche de chaux a pu s'accumuler sur le capteur d'humidité. >>> Nettoyez le capteur d'humidité.
- Une quantité excessive de linge peut être chargée. >>> Ne pas charger excessivement le sèche-linge.
- Le linge n'a peut-être pas été essoré correctement. >>> Effectuez un essorage plus rapide dans la machine à laver.

Les vêtements sortent humides après avoir séché.

- Un programme non adapté au type de linge peut avoir été utilisé. >>> Vérifiez les étiquettes d'entretien sur les vêtements et sélectionnez un programme adapté au type de vêtements ou utilisez les programmes de temps en supplément.
- Les pores du filtre à fibres (filtres interne et externe) peuvent être bouchés. >>> Lavez les filtres à l'eau chaude et séchez-les.
- La face avant du condenseur peut être obstruée. >>> Nettoyez la face avant du condenseur.
- Une quantité excessive de linge peut être chargée. >>> Ne pas charger excessivement le sèche-linge.
- Le linge n'a peut-être pas été essoré correctement. >>> Effectuez un essorage plus rapide dans la machine à laver.

Le sèche-linge ne s'allume pas ou le programme ne peut pas être démarré. Le sèche-linge ne fonctionne pas après sa configuration.

- La prise de courant peut être débranchée. >>> Assurez-vous que le cordon d'alimentation est bien branché.

- La porte de chargement est ouverte >>> Assurez-vous que la porte de chargement est correctement fermée.
- Il se peut qu'un programme ne soit pas défini ou que vous n'ayez pas appuyé sur le bouton Démarrage / Pause. >>> Vérifiez que le programme est bien défini et qu'il n'est pas en position Pause.
- La Sécurité enfant peut être activée. >>> Désactivez la Sécurité enfant.

Le programme a pris fin prématurément sans raison.

- La porte de chargement pourrait ne pas être fermée correctement. >>> Assurez-vous que la porte de chargement est correctement fermée.
- Il pourrait y avoir une panne de courant. >>> Appuyez sur le bouton Démarrage / Veille / Annuler pour démarrer le programme.
- Le réservoir d'eau peut être plein. >>> Vidangez le réservoir d'eau.

Les vêtements ont rétréci, durci ou se sont abîmés.

- Un programme non adapté au type de linge aurait pu être utilisé. >>> Vérifiez les étiquettes d'entretien sur les vêtements et sélectionnez un programme adapté aux vêtements.

De l'eau s'égoutte de la porte de chargement.

- Des fibres ont pu s'accumuler sur les surfaces intérieures de la porte de chargement et sur les surfaces du joint de la porte de chargement. >>> Nettoyez les surfaces intérieures de la porte de chargement et les surfaces des joints de la porte de chargement.

La porte de chargement s'ouvre toute seule.

- La porte de chargement pourrait ne pas être fermée correctement. >>> Poussez la porte de chargement jusqu'à ce que vous entendiez le bruit de fermeture.

Le symbole d'avertissement du réservoir d'eau est allumé/clignotant.

- Le réservoir d'eau peut être plein. >>> Vidangez le réservoir d'eau.
- Le tuyau d'évacuation d'eau s'est peut-être plié. >>> Si l'appareil est raccordé directement à l'évacuation d'eau, vérifiez le tuyau d'évacuation d'eau.

L'éclairage à l'intérieur du sèche-linge ne s'allume pas (dans les modèles avec lampe).

- Il se peut que le sèche-linge n'ait pas été mis en marche à l'aide du bouton Marche/Arrêt. >>> Vérifiez que le sèche-linge est allumé.
- La lampe est peut-être défectueuse. >>> Contactez le Service agréé pour remplacer la lampe

L'icône ou le voyant du mode anti-froissage est allumé.

- Le programme anti-froissage qui empêche le linge dans le séchoir de se froisser peut être activé. >>> Éteignez le sèche-linge et retirez le linge.

L'icône de nettoyage du filtre à fibres est allumée

- Le filtre à fibres (filtres intérieur et extérieur) peut être souillé. >>> Lavez les filtres à l'eau chaude et séchez-les.
- Une couche peut se former dans les pores du filtre à fibres entraînant un encrassement. >>> Lavez les filtres à l'eau chaude et séchez-les.
- Une couche peut se former dans les pores du filtre à fibres (filtres intérieur et extérieur), entraînant un encrassement. Lavez les filtres à l'eau chaude et séchez-les.
- Les filtres à fibres peuvent ne pas être insérés. >>> Insérez les filtres intérieurs et extérieurs à leur place.
- Il se peut que le tissu filtrant écologique ne soit pas installé sur la partie en plastique et que le devant du condenseur ait été bouché.>>>Installez le filtre écologique sur la partie en plastique et placez-le dans le boîtier du filtre.

- Le filtre écologique peut ne pas avoir été remplacé bien que le symbole d'avertissement soit allumé. >>> Remplacez votre filtre.

La machine émet un signal sonore.

- Les filtres à fibres peuvent ne pas être insérés. >>> Insérez les filtres intérieurs et extérieurs à leur place.
- Les filtres de la machine peuvent ne pas avoir été installés.>>> Installez les filtres en fibre (internes et externes) ou le filtre écologique sur son boîtier.

L'icône d'avertissement du condenseur clignote.

- La face avant du condenseur peut être obstruée par des fibres. >>> Nettoyez la face avant du condenseur.
- Les filtres à fibres peuvent ne pas être insérés. >>> Insérez les filtres intérieurs et extérieurs à leur place.

L'éclairage à l'intérieur du sèche-linge s'allume (dans les modèles avec lampe).

- Si vous branchez le sèche-linge sur la prise de courant, enfoncez le bouton Marche/Arrêt et ouvrez la porte, la lumière s'allume. >>> Débranchez le sèche-linge ou mettez le bouton Marche/Arrêt en position Arrêt.

Le symbole de la vapeur clignote (sur les appareils avec fonction vapeur).

- Il se peut qu'il n'y ait pas assez d'eau dans la machine pour le programme. >>> Exécutez un programme sans fonction vapeur du cycle.

Les programmes vapeur ne démarrent pas. (Dans les appareils avec fonction vapeur)

- Il se peut qu'il n'y ait pas assez d'eau dans la machine pour le programme >>> Exécutez un programme sans fonction vapeur du cycle.

Le niveau de froissement ne diminue pas dans le programme de froissement (dans les appareils avec fonction vapeur).

- La quantité de linge est peut-être supérieure à celle recommandée. >>> Chargez la quantité de linge souhaitée.

- La durée d'application de la vapeur est peut-être trop courte. >>> Sélectionnez une durée d'application de la vapeur plus longue.
- À la fin du programme, le linge peut être resté longtemps dans la machine. >>>À la fin du programme, retirez immédiatement le linge et suspendez-le à une corde.

L'odeur du linge ne diminue pas dans le programme de désodorisation (dans les appareils avec fonction de désodorisation).

- La quantité de linge est peut-être supérieure à celle recommandée. >>> Chargez la quantité de linge souhaitée.
- La durée d'application de la vapeur est peut-être trop courte. >>> Sélectionnez une durée d'application de la vapeur plus longue.

L'icône de Wi-Fi clignote en permanence (pour les modèles dotés de la fonction HomeWhiz).

Le produit ne peut pas être connecté au réseau sans fil. >>>Connectez-vous au réseau selon les instructions. Il est possible qu'il y ait un problème sur le réseau où le produit est connecté. >>>Vérifiez-le. L'appareil peut ne pas être connecté au réseau en raison de sa proximité.

Si vous l'écran affiche « F L t », vérifiez les étapes suivantes :

- Les filtres sont peut-être sales. >>> Nettoyez les filtres intérieur et extérieur ou remplacez le filtre écologique.
- Dans la zone de la porte, si vous utilisez les doubles filtres intérieur et extérieur. >>> Assurez-vous que les deux filtres sont installés.
- Si vous utilisez la fonction de filtre écologique, assurez-vous que le tissu filtrant est fixé à la partie en plastique. >>>Insérez le tissu filtrant dans la partie en plastique s'il n'est pas inséré.
- La face avant du condenseur peut être sale. >>> Ouvrez et vérifiez la zone de lancement et assurez-vous qu'elle est propre.

- Consultez la section Entretien et nettoyage.



Si le problème persiste même après observation des instructions contenues dans cette partie, contactez votre fournisseur ou un service de maintenance agréé. N'essayez jamais de réparer votre appareil vous-même.



Si vous rencontrez un problème avec une partie de votre appareil, vous pouvez demander un remplacement en consultant le service agréé le plus proche avec le numéro de modèle de l'appareil.

12 Document d'information sur le produit

Il est conforme au règlement de la Commission statutaire (UE) n° 392/2012.		
Nom ou marque du fournisseur	BEKO	
Nom du modèle	7188238660 - SLFT11012	
Capacité normale (kg)	10.0	
Type de sèche-linge	Avec conduit de fumée	-
	Avec condenseur	•
Classe d'efficacité énergétique (1)	A+	
Consommation annuelle d'énergie (kWh) (2)	306.6	
Type de commande	Automatique	•
	Manuelle	-
Consommation d'énergie (kWh) du programme coton standard à pleine charge	2,56	
Consommation d'énergie (kWh) du programme coton standard à charge partielle	1,38	
Consommation d'énergie en mode « Fermé » PO (W)	0,50	
Consommation d'énergie en mode « Marche » P L (W)	1,00	
Durée du mode « Marche » (min)	30	
Programme coton standard (3)	•	
Durée du programme coton standard à pleine charge, Tdry (min)	245	
Durée du programme coton standard à charge partielle, Tdry 1/2 (min)	144	
Durée pondérée du programme coton standard à charge partielle et pleine (T t)	187	
Classe d'efficacité de condensation (4)	B	
Efficacité de condensation moyenne du programme coton standard à pleine charge, Cdry	82%	
Efficacité de condensation moyenne du programme de coton standard à charge partielle, C dry1/2	82%	
Efficacité de condensation pondérée du programme de coton standard à pleine charge et à charge partielle, C t	82%	
Niveau de volume du produit (5)	64	
Utilisation illégale	-	

• Oui / - Non

(1) De la classe d'efficacité A+++ (rendement le plus élevé) à D (rendement le plus faible)

(2) Dans le programme standard de garde-robe en coton, il s'agit de la valeur de consommation d'énergie calculée en tenant compte des modes de faible puissance sur la base de 160 cycles de séchage dans des conditions de pleine et de demi-charge. La valeur de la consommation d'énergie par cycle réel dépend de l'utilisation du sèche-linge.

(3) Le « Programme de garde-robe en coton » est un programme de séchage standard qui peut être utilisé avec une charge complète ou partielle et où les informations sont fournies sur l'étiquette de l'appareil ou sur le reçu. Ce programme est le plus efficace en termes de consommation d'énergie pour le séchage des charges normales de coton humide.

(4) De la classe d'efficacité G (efficacité la plus faible) à A (efficacité la plus élevée).

(5) Valeur moyenne pondérée - L'unité WA dB(A) est exprimée avec re 1 pW.

