

**EPSON**



Google TV

## **Guide de l'utilisateur**

### **Home Projector**

**Lifestudio FLEX Plus EF-72**

**Lifestudio FLEX EF-71**

**Lifestudio POP Plus EF-62N/EF-62B**

**Lifestudio POP EF-61R/EF-61W/EF-61G**

## **Symboles utilisés dans ce guide** 5

### **Utilisation du manuel pour rechercher des informations** ..... 7

- Rechercher par mot clé ..... 7
- Accéder directement à partir des signets ..... 7
- Imprimer uniquement les pages dont vous avez besoin ..... 7

### **Obtenir la dernière version des documents** ..... 8

## **Introduction de votre projecteur** 9

### **Parties et fonctions du projecteur** ..... 10

- Parties du projecteur - Avant/Côté ..... 10
- Pièces du projecteur - arrière/côté ..... 11
- Parties du projecteur - Dessous ..... 13
- Parties du projecteur - Télécommande ..... 16

## **Configuration du projecteur** 18

### **Emplacement du projecteur** ..... 19

- Options de configuration et d'installation du projecteur ..... 21
- Précautions d'installation ..... 22
- Distance de projection ..... 22
- Montage du projecteur sur un trépied ou un support de projecteur (support au sol ou support au plafond) (EF-62/EF-61) ..... 23
- Fixation du câble de sécurité (EF-72/EF-71) ..... 24

### **Connexions du projecteur** ..... 26

- Connexion à une source vidéo HDMI ..... 26
- Connexion à un ordinateur pour la vidéo et l'audio HDMI ..... 26
- Connexion à des appareils USB externes ..... 27
- Connexion d'un casque ..... 28
- Connexion à un système AV compatible eARC/ARC ..... 28

### **Installation des piles dans la télécommande** ..... 30

- Fonctionnement de la télécommande ..... 30

### **Configuration du SE du projecteur** ..... 32

- Écran d'accueil du projecteur ..... 33

### **À propos de la mise à jour des projecteurs Epson** ..... 34

- Installation d'Epson Projector Update ..... 34

## **Utilisation des fonctions de base du projecteur** 35

### **Mise sous tension du projecteur** ..... 36

- Instructions de sécurité relatives à l'adaptateur secteur ..... 37
- Allumer le projecteur à l'aide du port USB-C (EF-72) ..... 38

### **Éteindre le projecteur (mode Suspendu)** ..... 40

- Éteindre le projecteur (mode Veille prolongée) ..... 40

### **Modes de projection** ..... 41

- Modifier le mode de projection à l'aide des menus ..... 41

### **Réglage de la hauteur de l'image (EF-62/EF-61)** ..... 42

### **Réglage de la position de l'image (EF-72/EF-71)** ..... 43

### **Forme de l'image** ..... 45

- Correction automatique de la forme de l'image et de la mise au point ..... 45
- Réglage de la taille et de la position de l'image ..... 46
- Correction automatique de la forme de l'image avec Screen Fit ..... 46
- Correction de la forme de l'image à l'aide de Quick Corner ..... 47

### **Mise au point de l'image à l'aide des menus du projecteur** ..... 49

### **Sélection d'une source d'image** ..... 50

### **Format d'image** ..... 51

- Modifier le rapport d'aspect de l'image ..... 51
- Rapports L/H disponibles ..... 51

### **Réglage de la qualité de l'image (mode couleurs)** ..... 52

- Modifier le mode de couleurs ..... 52
- Modes couleurs disponibles ..... 52

<b>Réglage de la qualité de l'image en détail .....</b>	<b>53</b>
<b>Activation du réglage automatique de la luminance .....</b>	<b>54</b>
<b>Réglage de la luminosité de la source de lumière .....</b>	<b>55</b>
<b>Contrôle du volume à l'aide des boutons de volume .....</b>	<b>56</b>
<b>Changement du mode de son .....</b>	<b>57</b>
Modes son disponibles .....	57

## **Réglage des fonctions du projecteur 58**

<b>Utilisation de la fonction d'éclairage du projecteur (lumière ambiante) (EF-72) .....</b>	<b>59</b>
Utilisation de la lumière ambiante en mode attente .....	59
<b>Utilisation du projecteur comme haut-parleur Bluetooth® .....</b>	<b>60</b>
<b>Arrêt momentané de l'image .....</b>	<b>61</b>
<b>Utilisation de Google Cast™ .....</b>	<b>62</b>
<b>Fonctionnalités HDMI CEC .....</b>	<b>63</b>
Utilisation des appareils connectés avec les fonctionnalités HDMI CEC .....	63
<b>Mise à jour du firmware du projecteur à l'aide d'Epson Projector Update .....</b>	<b>64</b>
<b>Initialisation du projecteur .....</b>	<b>65</b>

## **Ajuster les paramètres du menu 66**

<b>Utiliser les menus du projecteur .....</b>	<b>67</b>
<b>Paramètres des fonctions du projecteur - Menu Canaux et Entrées .....</b>	<b>68</b>
<b>Paramètres des fonctions du projecteur - Menu Projecteur .....</b>	<b>69</b>

## **Réglages de la qualité de l'image - Menu Affichage et son 70**

<b>Autres menus .....</b>	<b>72</b>
Menu Réseau et Internet .....	72
Menu Comptes et profils .....	72
Menu Confidentialité .....	72
Menu Applications .....	72
Menu Système .....	72
Menu Accessibilité .....	73
Menu Télécommandes et accessoires .....	73
Menu Aide et commentaires .....	73

## **Maintenance du projecteur 74**

<b>Maintenance du projecteur .....</b>	<b>75</b>
<b>Nettoyage de l'objectif .....</b>	<b>76</b>
<b>Nettoyage du boîtier du projecteur .....</b>	<b>77</b>
<b>Maintenance du filtre à air et des grilles d'aération .....</b>	<b>78</b>
Nettoyage des filtres à air et des grilles d'entrée d'air .....	78

## **Dépannage 80**

<b>Problèmes de projection .....</b>	<b>81</b>
<b>État des indicateurs du projecteur .....</b>	<b>82</b>
<b>Résoudre les problèmes de mise sous tension ou hors tension du projecteur .....</b>	<b>84</b>
Résoudre les problèmes d'alimentation du projecteur .....	84
Résoudre les problèmes d'arrêt du projecteur .....	84
<b>Résoudre les problèmes avec l'image .....</b>	<b>85</b>
Résoudre les problèmes d'images manquantes .....	85
Réglage d'une image qui n'est pas rectangulaire .....	86
Réglage d'une image trouble ou floue .....	86

Résoudre les problèmes d'image partielle .....87  
 Réglage d'une image qui contient du bruit ou statique .....87  
 Réglage d'une image avec une luminosité ou des couleurs incorrectes ..... 88  
 Réglage d'une image à l'envers ..... 88  
 Résolution des problèmes de correction automatique de la forme .....88

**Résoudre les problèmes de son .....90**

Résoudre les problèmes d'audio manquant ou faible .....90  
 Résoudre les problèmes avec le mode Haut-parleur Bluetooth ..... 90

**Résoudre les problèmes de fonctionnement de la télécommande ..... 92**

**Résoudre les problèmes avec HDMI CEC ..... 93**

**Résoudre les problèmes avec le réseau Wi-Fi .....94**

**Résoudre les problèmes avec le SE du projecteur ..... 95**

**Annexe ..... 96**

**Accessoires en option .....97**

Supports .....97

**Taille de l'écran et distance de projection ..... 98**

**Résolutions d'affichage du moniteur prises en charge ..... 100**

**Caractéristiques du projecteur .....101**

Spécifications de l'adaptateur CA ..... 102  
 Spécifications des connecteurs ..... 102  
 Spécifications Bluetooth ..... 104

**Dimensions externes ..... 105**

**Liste des symboles et instructions relatifs à la sécurité ..... 107**

**Étiquettes d'avertissement ..... 110**

**Glossaire ..... 111**

**Avis ..... 112**



Indication of the manufacturer and the importer in accordance with requirements of EU directive ..... 112  
 Restrictions d'emploi .....112  
 Marques commerciales ..... 112  
 Avis de droit d'auteur ..... 113  
 Attribution du droit d'auteur .....113

# Symboles utilisés dans ce guide







## Symboles de sécurité

La documentation et le projecteur utilisent des symboles graphiques et des libellés qui indiquent comment utiliser l'appareil en toute sécurité.

Lisez et suivez attentivement les instructions marquées de ces symboles et libellés afin d'éviter de vous blesser ou de provoquer des dégâts.

 <p><b>Avertissement</b></p>	Ce symbole indique des informations qui, si elles sont ignorées, peuvent entraîner des blessures corporelles ou même la mort.
 <p><b>Attention</b></p>	Ce symbole indique des informations qui, si elles sont ignorées, peuvent entraîner des dommages matériels ou des blessures corporelles, en raison d'une manipulation incorrecte.

## Indications d'informations générales

<p><b>Attention</b></p>	Cette étiquette indique les procédures pouvant entraîner des dommages matériels ou des blessures corporelles si vous ne prenez pas toutes les précautions nécessaires.
	Cette étiquette indique des informations supplémentaires qu'il peut être utile de connaître.
<p>Bouton </p>	Indique les boutons de la télécommande ou du panneau de commande. Exemple:  Bouton
<p>Nom de menu/paramètre</p>	Indique les noms des menus et des paramètres du projecteur. Exemple : Sélectionnez le menu <b>Projector</b> .  <b>Projector &gt; Keystone &gt; Auto Shape Correction</b>
	Cette étiquette indique des liens vers les pages liées.
	Cette étiquette indique le niveau de menu actuel du projecteur.

► **Liens connexes**

- "Utilisation du manuel pour rechercher des informations" [p.7](#)
- "Obtenir la dernière version des documents" [p.8](#)

Le manuel au format PDF vous permet de rechercher les informations que vous souhaitez par mot-clé ou d'accéder directement à des sections spécifiques à l'aide de signets. Vous pouvez également imprimer uniquement les pages dont vous avez besoin. Cette section explique comment utiliser un manuel en PDF qui a été ouvert avec Adobe Reader X sur votre ordinateur.

### ► Liens connexes

- "Rechercher par mot clé" p.7
- "Accéder directement à partir des signets" p.7
- "Imprimer uniquement les pages dont vous avez besoin" p.7

- Mac OS : Maintenez la touche de commande enfoncée, puis appuyez sur ←.



## Rechercher par mot clé

Cliquez sur **Modifier > Recherche avancée**. Entrez le mot clé (texte) pour les informations que vous voulez trouver dans la fenêtre de recherche, puis cliquez sur **Rechercher**. Les résultats s'affichent sous forme de liste. Cliquez sur l'un des résultats affichés pour accéder à cette page.

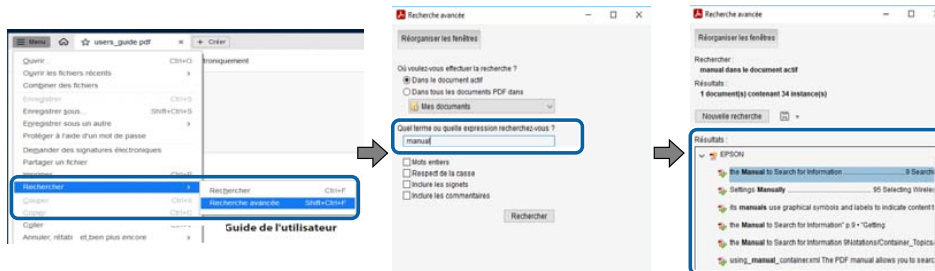

## Imprimer uniquement les pages dont vous avez besoin

Vous pouvez extraire et imprimer uniquement les pages dont vous avez besoin. Cliquez sur **Imprimer** dans le menu **Fichier**, puis indiquez les pages que vous voulez imprimer dans **Pages** sous **Pages à imprimer**.

- Pour indiquer des pages qui se suivent, entrez un trait d'union entre la première page et la dernière page.  
Exemple : 20-25
- Pour indiquer des pages qui ne se suivent pas, séparez les pages par des virgules.  
Exemple : 5, 10, 15

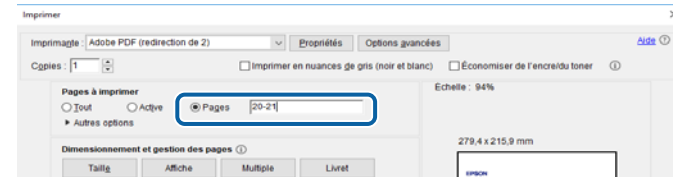

## Accéder directement à partir des signets

Cliquez sur un titre pour accéder à cette page. Cliquez sur + ou > pour visualiser les titres des niveaux inférieurs de cette section. Pour revenir à la page précédente, effectuez l'opération suivante sur votre clavier.

- Windows : Maintenez **Alt** enfoncé puis appuyez sur ←.

Vous pouvez obtenir la dernière version des manuels et des spécifications depuis le site Web Epson.

Visitez [epson.sn](https://www.epson.sn) et recherchez votre nom de modèle.



# Introduction de votre projecteur

Lisez ces sections afin d'en savoir plus sur votre projecteur.

## ► Liens connexes

- "Parties et fonctions du projecteur" [p.10](#)

Les parties du projecteur et leurs fonctions sont détaillées dans les sections suivantes.

Sauf mention contraire, toutes les fonctionnalités décrites dans ce guide sont des illustrations du modèle EF-62.

## ► Liens connexes

- "Parties du projecteur - Avant/Côté" [p.10](#)
- "Pièces du projecteur - arrière/côté" [p.11](#)
- "Parties du projecteur - Dessous" [p.13](#)
- "Parties du projecteur - Télécommande" [p.16](#)

---

## Parties du projecteur - Avant/Côté

EF-72/EF-71 (modèle avec support)

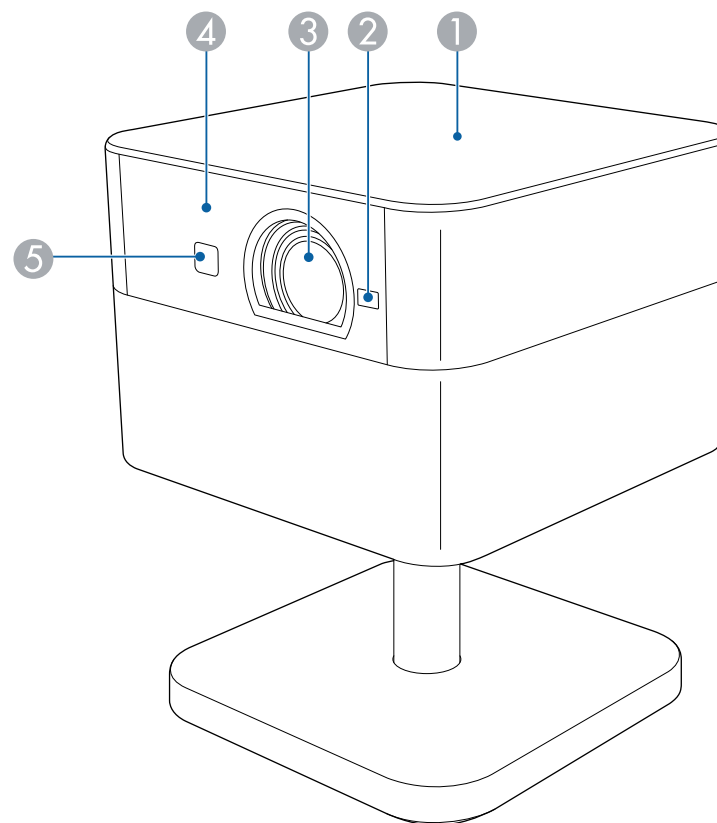

EF-62/EF-61

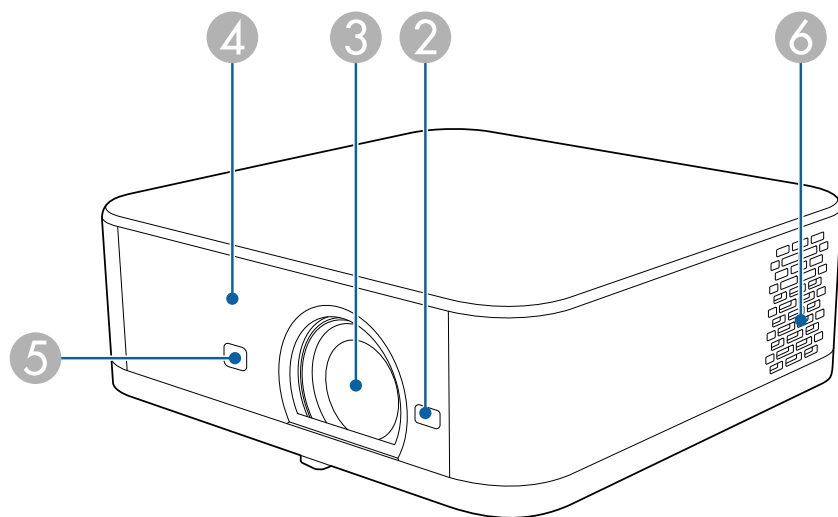

Nom	Fonction	
5	Appareil photo	Ajuste automatiquement la forme et la mise au point de l'image projetée.
6	Haut-parleur (EF-62/EF-61)	Sorties audio.

► Liens connexes

- "Fonctionnement de la télécommande" p.30

## Pièces du projecteur - arrière/côté

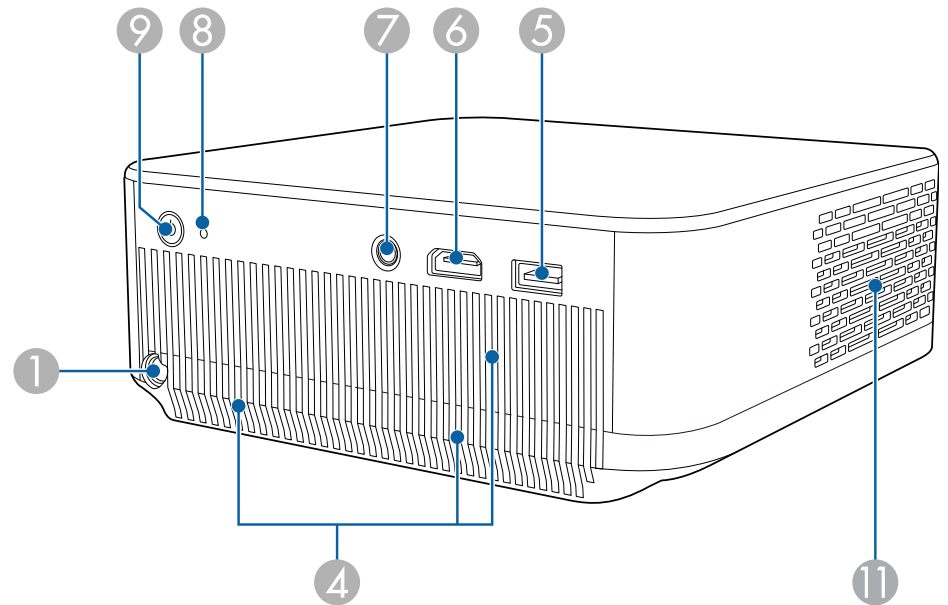
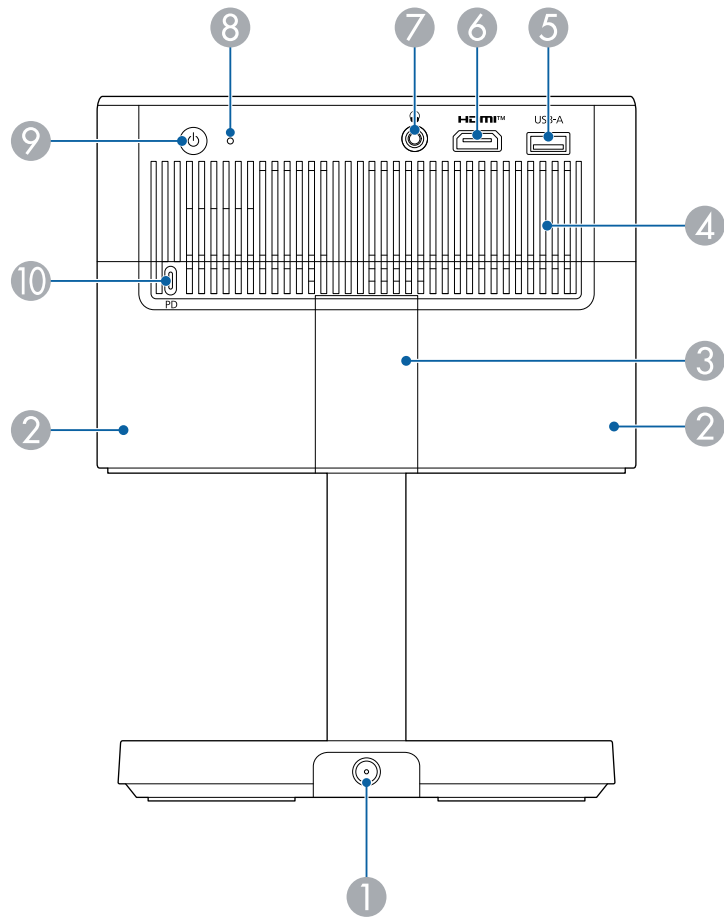

EF-72/EF-71 (modèle avec support)

Nom	Fonction
1	<p>Capteur tactile (EF-72)</p> <p>Touchez le centre du panneau supérieur du projecteur pour allumer la lumière située au bas du projecteur (lumière ambiante).</p> <p>Chaque fois que vous touchez cet endroit, la luminosité de la lumière change.</p> <p>Maintenez enfoncé pour changer entre les modes de lumière (couleur et luminosité).</p> <div style="border: 1px solid black; padding: 5px; margin-top: 10px;"> <p><b>Attention</b></p> <p>N'appuyez pas trop fort sur le panneau supérieur du projecteur, ou vous pourriez d'endommager le capteur tactile.</p> </div>
2	<p>Capteur</p> <p>Mesure la distance par rapport à la surface de projection et corrige la forme de l'image projetée.</p>
3	<p>Objectif</p> <p>Les images sont projetées d'ici.</p>
4	<p>Récepteur à distance</p> <p>Reçoit les signaux de la télécommande.</p>



EF-62/EF-61

Nom		Fonction
①	Port de l'adaptateur secteur	Permet de connecter l'adaptateur secteur.
②	Haut-parleur (EF-72/EF-71)	Sorties audio.
③	Couverture en tissu (EF-72/EF-71)	Housse en tissu amovible.  <b>Attention</b> Lorsque vous inclinez le projecteur de plus de 60 degrés vers le haut, retirez cette housse. À défaut, le projecteur ou la housse en tissu risquent d'être endommagés.

Nom	Fonction
4 Grilles de sortie d'air	<p>Grilles de ventilation permettant de refroidir l'intérieur du projecteur.</p> <div style="border: 1px solid black; padding: 5px; margin-top: 10px;"> <p> <b>Attention</b></p> <p>Pendant la projection, n'approchez pas votre visage ou vos mains de la grille de sortie d'air et ne placez pas d'objets pouvant être déformés ou endommagés par la chaleur. L'air chaud provenant de la grille de sortie d'air peut provoquer des brûlures, des déformations ou des accidents.</p> </div>
5 Port USB-A	<p>Permet de connecter un appareil USB disponible dans le commerce, tel qu'une webcam, un disque dur externe ou un clavier.</p> <div style="border: 1px solid black; padding: 5px; margin-top: 10px;"> <p> Ce port n'est pas nécessairement compatible avec tous les appareils prenant en charge des connexions USB.</p> </div>
6 Port HDMI	<p>Reçoit les signaux vidéo d'équipements vidéo compatibles HDMI et d'ordinateurs.</p> <p>Ce port est compatible avec HDMI eARC et ARC.</p> <p>Ce projecteur est compatible avec HDCP 1.4/2.3. (EF-72/EF-62)</p> <p>Ce projecteur est compatible avec HDCP 1.4. (EF-71/EF-61)</p>
7 Port Audio Out	Permet d'émettre le son de la source d'entrée actuelle vers le casque.
8 Témoin d'état	Indique l'état du projecteur.
9 Bouton d'alimentation	Permet d'allumer ou d'éteindre le projecteur.

Nom	Fonction
10 Port USB-C (EF-72)	<p>Alimente l'appareil à partir d'un chargeur portable lorsqu'aucun adaptateur secteur n'est disponible.</p> <div style="border: 1px solid black; padding: 5px; margin-top: 10px;"> <p> Vous ne pouvez pas utiliser le port USB-C à d'autres fins que l'alimentation à partir d'un chargeur portable.</p> </div>
11 Haut-parleur (EF-62/EF-61)	Sorties audio.

### ► Liens connexes

- "Connexions du projecteur" [p.26](#)
- "Fixation du câble de sécurité (EF-72/EF-71)" [p.24](#)
- "État des indicateurs du projecteur" [p.82](#)

## Parties du projecteur - Dessous

EF-72/EF-71 (modèle avec support)

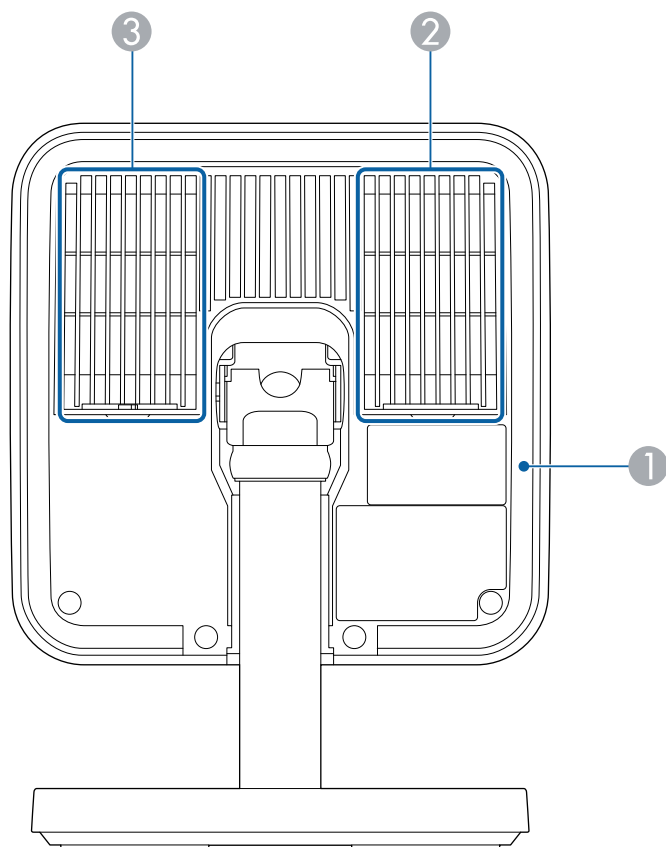

Nom	Fonction
② Grille d'entrée d'air (filtre à air)	L'air utilisé pour refroidir l'intérieur du projecteur entre par cette ouverture.  <b>Attention</b> N'exercez pas de forte pression sur cette partie. Le filtre interne non remplaçable peut se détacher.
③ Grille d'entrée d'air	L'air utilisé pour refroidir l'intérieur du projecteur entre par cette ouverture.

EF-62/EF-61

Nom	Fonction
① Lumière (éclairage ambiant) (EF-72)	S'allume lorsque vous touchez le panneau supérieur du projecteur.

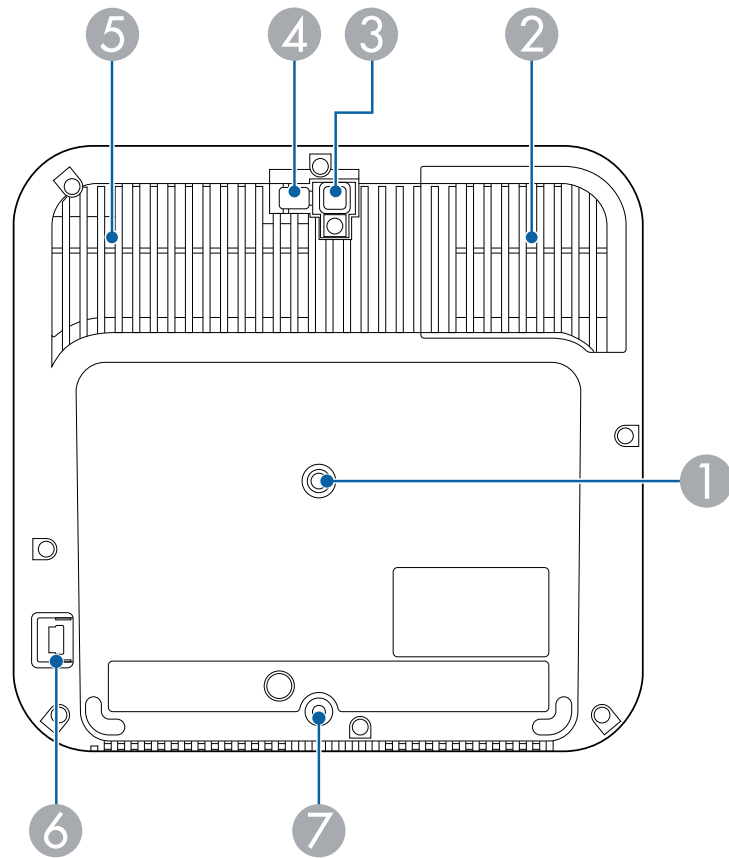

Nom	Fonction
② Grille d'entrée d'air (filtre à air)	L'air utilisé pour refroidir l'intérieur du projecteur entre par cette ouverture.  <b>Attention</b> N'exercez pas de forte pression sur cette partie. Le filtre interne non remplaçable peut se détacher.
③ Pied avant réglable	En cas d'installation sur une surface (un bureau par exemple), déployez le pied pour régler la position de l'image.
④ Levier de déverrouillage du pied	Appuyez sur le levier de déverrouillage du pied pour déployer ou rétracter le pied réglable avant.
⑤ Grille d'entrée d'air	L'air utilisé pour refroidir l'intérieur du projecteur entre par cette ouverture.
⑥ Port Service	Ce port n'est normalement pas utilisé.
⑦ Point d'attache du câble de sécurité	Fixez le câble de sécurité optionnel ici pour éviter que le projecteur ne tombe du plafond ou du mur.





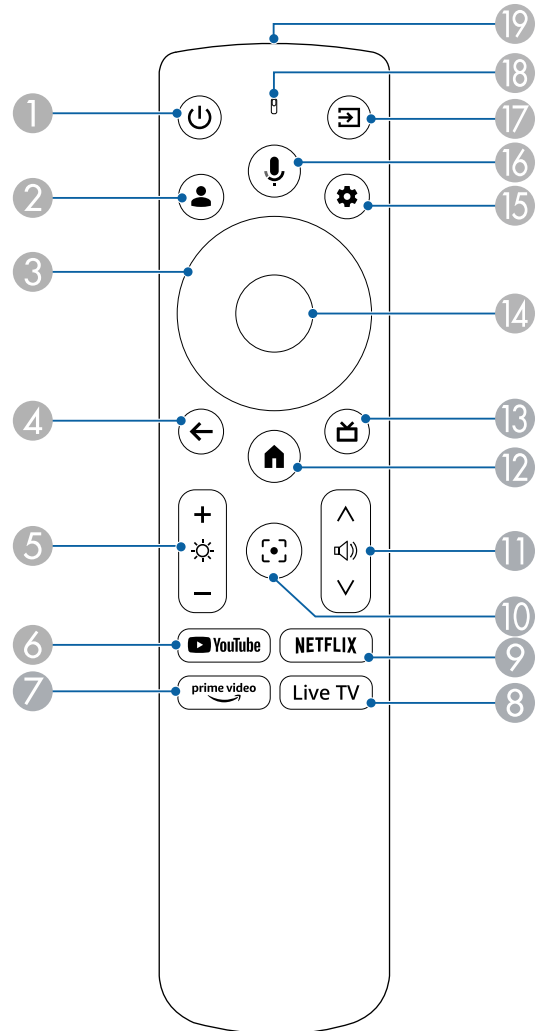

» Liens connexes

- "Montage du projecteur sur un trépied ou un support de projecteur (support au sol ou support au plafond) (EF-62/EF-61)" [p.23](#)
- "Réglage de la hauteur de l'image (EF-62/EF-61)" [p.42](#)
- "Maintenance du filtre à air et des grilles d'aération" [p.78](#)



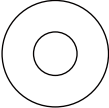





Nom	Fonction
① Trou de montage pour trépied	À utiliser lors du montage du projecteur sur un trépied disponible dans le commerce.





## Parties du projecteur - Télécommande



Nom	Fonction
<b>1</b> Bouton d'alimentation 	Permet d'allumer ou d'éteindre le projecteur.
<b>2</b> Bouton Profil de l'utilisateur 	Affiche le profil de l'utilisateur.
<b>3</b> Boutons fléchés 	Sélectionne les éléments de l'écran d'accueil pour lire du contenu en ligne. Permet de sélectionner des éléments de menu quand le menu du projecteur est affiché.
<b>4</b> Bouton Esc 	Arrête la fonction en cours. Revient au niveau précédent du menu si le menu du projecteur est affiché.
<b>5</b> Bouton de luminosité 	Éclaircit ou assombrit l'image projetée.
<b>6</b> Bouton YouTube 	Lance l'application YouTube.
<b>7</b> Bouton Prime Video 	Lance l'application Amazon Prime Video.



Nom	Fonction
8 Bouton Live TV 	Démarre l'application Live TV. <div style="border: 1px solid gray; padding: 5px; margin-top: 10px;">  Live TV n'est pas disponible dans certaines langues et certains pays. La disponibilité des services varie selon le pays et la langue.                     </div>
9 Bouton Netflix 	Lance l'application Netflix.
10 Bouton de mise au point 	Affiche l'écran de réglage de la mise au point. Appuyez sur les boutons fléchés gauche et droit pour ajuster le réglage de la mise au point.
11 Boutons Volume haut et bas 	Règle le volume du haut-parleur et du casque.
12 Bouton Home 	Affiche l'écran d'accueil.
13 Bouton HDMI 	Passe à la source HDMI.
14 Bouton [Enter] 	Si le menu du projecteur est affiché, ce bouton valide la sélection actuelle et accède au niveau suivant.
15 Bouton Réglage 	Affiche le tableau de bord.

Nom	Fonction
16 Bouton de l'assistant Google 	Appuyez sur le bouton de l'assistant Google de la télécommande et dites « Hé Google » pour commencer. <div style="border: 1px solid gray; padding: 5px; margin-top: 10px;">  Google Assistant n'est pas disponible dans certaines langues et certains pays. La disponibilité des services varie selon le pays et la langue.                     </div>
17 Bouton Recherche de source 	Affiche une liste des sources d'entrée disponibles.
18 Témoin/Microphone 	S'allume lors de l'émission de signaux de la télécommande. Détecte votre voix lorsque vous appuyez sur le bouton de l'assistant Google.
19 Émetteur de signaux lumineux 	Envoie les signaux de la télécommande.

## » Liens connexes

- "Mise sous tension du projecteur" [p.36](#)
- "Réglage de la luminosité de la source de lumière" [p.55](#)
- "Contrôle du volume à l'aide des boutons de volume" [p.56](#)
- "Mise au point de l'image à l'aide des menus du projecteur" [p.49](#)
- "Utiliser les menus du projecteur" [p.67](#)
- "Sélection d'une source d'image" [p.50](#)

# Configuration du projecteur

Suivez les instructions de ces sections pour configurer votre projecteur.

## ► Liens connexes

- "Emplacement du projecteur" [p.19](#)
- "Connexions du projecteur" [p.26](#)
- "Installation des piles dans la télécommande" [p.30](#)
- "Configuration du SE du projecteur" [p.32](#)
- "À propos de la mise à jour des projecteurs Epson" [p.34](#)

Vous pouvez placer le projecteur sur quasiment n'importe quelle surface plate pour projeter une image.

Vous pouvez également monter le projecteur sur un trépied disponible dans le commerce ou sur un support de projecteur disponible dans le commerce. (EF-62/EF-61)

Le projecteur peut être installé sous différents angles. Il n'y a pas de limite verticale ou horizontale à l'installation du projecteur. (EF-62/EF-61)

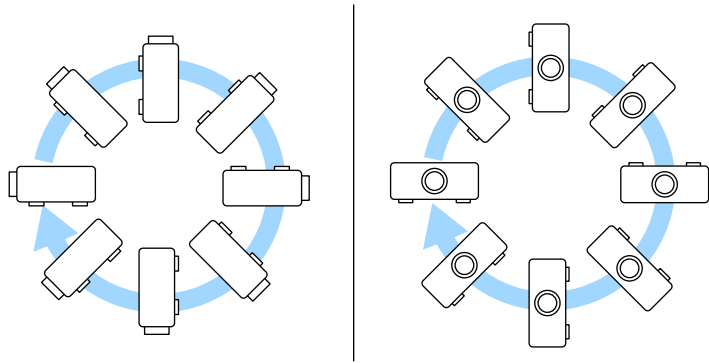

Notez les points suivants lors de la sélection d'un emplacement pour le projecteur :

- Placez le projecteur sur une surface solide et plane, ou installez-le à l'aide d'un support compatible.

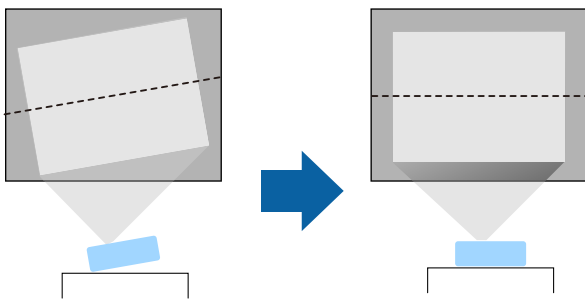

- Laissez suffisamment d'espace autour et en dessous du projecteur pour la ventilation, et ne le placez pas sur ou à côté d'un objet susceptible de bloquer ses grilles de ventilation.
- Placez le projecteur de façon à ce qu'il soit face à l'écran, pas de biais.

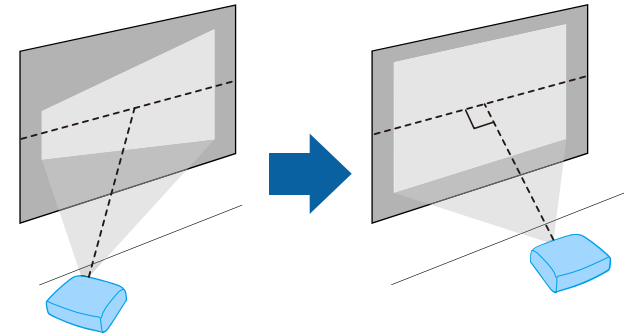

Si vous ne pouvez pas installer le projecteur perpendiculairement à l'écran, corrigez la distorsion trapézoïdale qui en résulte à l'aide des commandes du projecteur. Pour une meilleure qualité des images, nous vous recommandons d'ajuster la position d'installation du projecteur afin d'obtenir la taille et la forme correctes de l'image.

## **Avertissement**

- Si vous suspendez le projecteur au plafond, vous devez installer une fixation de plafond. Si vous ne placez pas le projecteur correctement, il pourrait tomber et causer des dommages ou blessures. (EF-62/EF-61)
- N'utilisez pas d'adhésifs sur les points d'installation du trou de montage pour éviter que les vis ne se desserrent, ni de lubrifiants, d'huiles, etc., sur le projecteur, sinon le boîtier du projecteur risque de se craqueler et de tomber. Ce qui pourrait entraîner des blessures pour les personnes se trouvant sous la fixation de plafond et endommager le projecteur. (EF-62/EF-61)
- N'installez pas le projecteur dans des endroits exposés à une forte humidité ou à la poussière ou dans des endroits exposés à la fumée ou à la vapeur. Cela peut provoquer un incendie ou un choc électrique. Le boîtier du projecteur peut également se détériorer et être endommagé, ce qui pourrait causer la chute du projecteur du support.

### **Exemples d'environnements susceptibles de provoquer la chute du projecteur en raison de la détérioration du boîtier**

- Endroits exposés à de la fumée excessive ou à des particules d'huile en suspension dans l'air, tels que les usines ou les cuisines.
- Endroits contenant des solvants volatils ou des produits chimiques volatils, tels que les usines ou les laboratoires.
- Endroits où le projecteur pourrait être exposé à des détergents ou à des produits chimiques, tels que les usines ou les cuisines.
- Endroits où des huiles aromatiques sont souvent utilisées, comme les salles de relaxation.
- Près d'appareils qui produisent de la fumée, de l'huile en suspension dans l'air ou de la mousse, tels que lors des événements.
- Emplacements à proximité d'humidificateurs

## **Avertissement**

- Ne recouvrez pas la grille d'entrée ou les sorties d'air du projecteur. L'obstruction de l'un de ces éléments peut provoquer une élévation de la température interne et provoquer un incendie.
- N'utilisez pas et ne rangez pas le projecteur dans un endroit où il sera exposé à la poussière ou à la saleté. Autrement la qualité de l'image projetée risque de se détériorer ou le filtre à air risque d'être bouché, causant un dysfonctionnement ou un incendie.
- N'installez pas le projecteur sur une surface instable ou dans un emplacement qui n'est pas non conçu pour supporter le poids de l'appareil. Une installation incorrecte risque d'entraîner des blessures ou des détériorations en cas de chute ou de basculement du projecteur.
- Lors de l'installation du projecteur en hauteur, prenez des mesures pour empêcher le projecteur de tomber. Vous pouvez notamment utiliser des câbles pour assurer la sécurité des utilisateurs en cas d'urgence, comme un tremblement de terre, et éviter les accidents. Une installation incorrecte risque d'entraîner des blessures ou des détériorations en cas de chute du projecteur.
- Ne pas installer dans des endroits où le sel pourrait provoquer des dommages, ou dans des endroits exposés à des gaz corrosifs comme le gaz sulfurique provenant de sources chaudes. Sinon, la corrosion pourrait provoquer la chute du projecteur. Cela pourrait également entraîner un dysfonctionnement du projecteur.

## ⚠ Attention

Lorsque vous transportez le projecteur, veillez à tenir le support à deux mains. Sinon, le projecteur pourrait tomber et causer des dommages ou des blessures. (EF-72/EF-71)

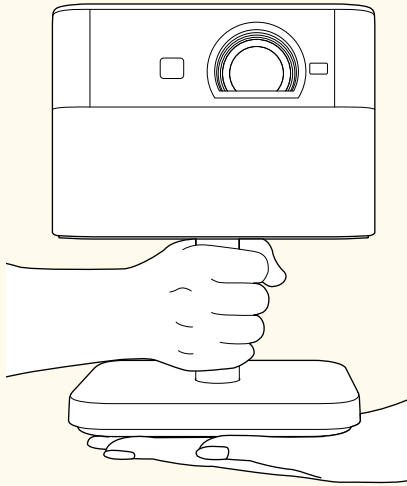

## ► Liens connexes

- "Options de configuration et d'installation du projecteur" [p.21](#)
- "Distance de projection" [p.22](#)
- "Montage du projecteur sur un trépied ou un support de projecteur (support au sol ou support au plafond) (EF-62/EF-61)" [p.23](#)
- "Fixation du câble de sécurité (EF-72/EF-71)" [p.24](#)
- "Réglage de la hauteur de l'image (EF-62/EF-61)" [p.42](#)
- "Réglage de la position de l'image (EF-72/EF-71)" [p.43](#)
- "Mise au point de l'image à l'aide des menus du projecteur" [p.49](#)
- "Forme de l'image" [p.45](#)
- "Mise au point de l'image à l'aide des menus du projecteur" [p.49](#)

## Options de configuration et d'installation du projecteur

Vous pouvez configurer ou installer votre projecteur comme suit :

Veillez à sélectionner la bonne option **Projection** dans le menu du projecteur en fonction de la méthode d'installation utilisée.

Avant/Arrière

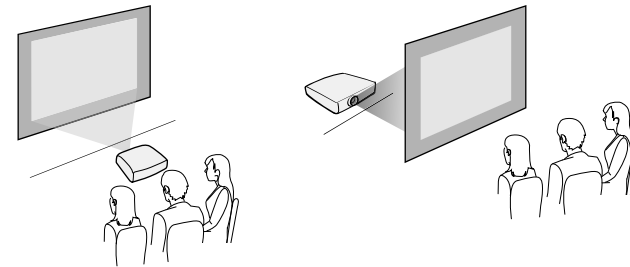

Avant plafond/Arrière plafond (EF-62/EF-61)

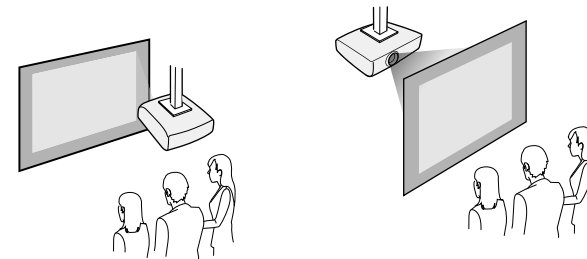

Projection d'images sur un plafond (EF-72/EF-71)

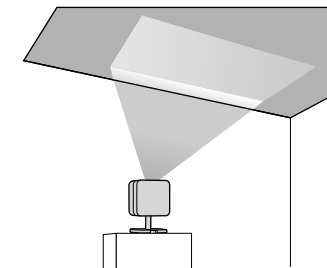

## Attention

Ne couvrez pas l'objectif du projecteur. Si l'objectif est couvert, la température interne peut augmenter et entraîner un dysfonctionnement.

## Attention

Si vous inclinez le projecteur vers le plafond alors que des câbles sont connectés aux ports du projecteur, vous risquez d'endommager les câbles ou les ports. (EF-72/EF-71)

### ► Liens connexes

- "Précautions d'installation" p.22
- "Modes de projection" p.41

## Précautions d'installation

Notez les précautions suivantes lors de l'installation du projecteur.

## Espace d'installation

### Attention

Veillez à laisser l'espace suivant autour du projecteur de manière à ne pas obstruer la grille de sortie d'air et la grille d'entrée d'air.

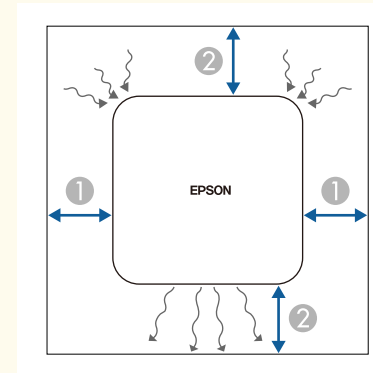

- ① 10 cm
- ② 20 cm

## Attention

Installez l'adaptateur secteur fourni à plus de 30 cm du projecteur. Si la température de l'adaptateur secteur augmente à cause de la chaleur produite par le projecteur, le projecteur peut ne pas fonctionner correctement.

## Distance de projection

La distance entre le projecteur et l'écran détermine la taille approximative de l'image. Plus le projecteur est éloigné de l'écran, plus la taille de l'image augmente, mais cela peut varier en fonction du rapport d'aspect et autres paramètres.

Consultez l'annexe pour obtenir des détails sur la distance nécessaire entre le projecteur et l'écran en fonction de la taille de l'image projetée.



Lors de la correction de la distorsion trapézoïdale, l'image est légèrement plus petite.

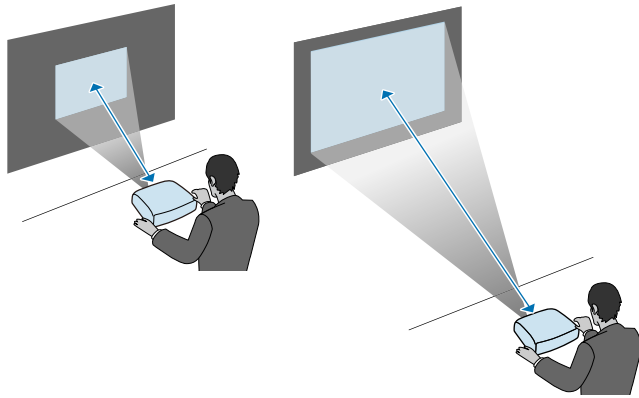

## ► Liens connexes

- "Taille de l'écran et distance de projection" [p.98](#)

## Montage du projecteur sur un trépied ou un support de projecteur (support au sol ou support au plafond) (EF-62/EF-61)

Vous pouvez monter le projecteur sur un trépied ou un support de projecteur disponible dans le commerce.



- Utilisez des vis de fixation de taille 1/4-20 UNC (6,35 mm de diamètre extérieur) (profondeur minimale de 8,4 mm) pour fixer le trou de montage pour trépied du projecteur pour le matériel de montage en un seul point.

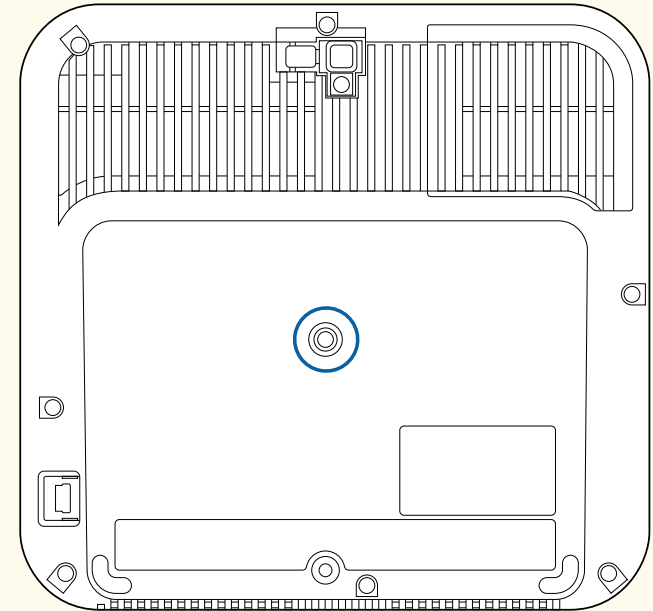

- Lors de l'installation du projecteur dans un endroit élevé, veuillez à attacher le câble de sécurité optionnel (ELPWR01) à des fins de sécurité.

**1** Retournez le projecteur.

- 2** Lors de l'installation du projecteur dans un endroit élevé, attachez le jeu de câbles de sécurité en option (ELPWR01) au point d'attache du câble de sécurité.

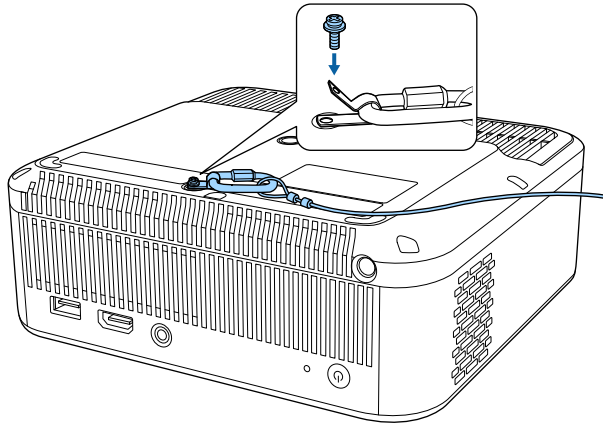

- 3** Montez le projecteur sur un trépied ou un support de projecteur. Pour plus de détails, consultez la documentation fournie avec le trépied ou le support du projecteur.

## **⚠ Avertissement**

Lorsque vous montez le projecteur sur un trépied, tenez compte des points suivants :

- Utilisez un trépied suffisamment solide pour supporter le poids du projecteur.
- Serrez fermement la vis du trépied dans le trou de montage du projecteur. Si la vis se desserre, le projecteur risque de tomber ou de basculer, provoquant un accident et des blessures.
- Ne portez pas le projecteur lorsqu'il est monté sur un trépied. La pression exercée sur le point de fixation du trépied est alors trop importante, et le projecteur risque de tomber ou de basculer, provoquant un accident et des blessures.
- Placez le trépied sur une surface plane et stable. Dans le cas contraire, le trépied pourrait basculer et provoquer un accident et des blessures.
- Pour plus de détails sur l'utilisation du trépied, consultez la documentation fournie avec le trépied.



Lors de l'installation du projecteur dans un endroit élevé, comme un plafond, veillez à accrocher le mousqueton du câble sécurité optionnel (ELPWR01) à un point suffisamment solide pour supporter le poids du projecteur et du matériel de montage.

## **Fixation du câble de sécurité (EF-72/EF-71)**

Lorsque vous installez le projecteur dans un endroit élevé, veillez à attacher le câble de sécurité optionnel (ELPWR01) pour prévenir toute chute du projecteur.



- 1** Enroulez le câble de sécurité autour du mât du support du projecteur et passez-le dans la boucle.

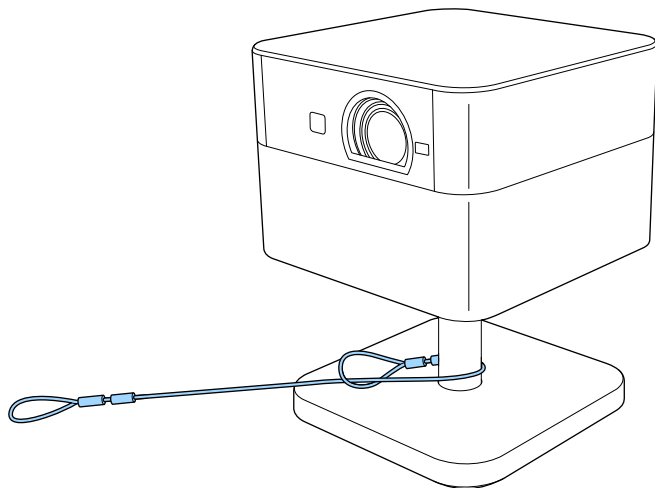

- 2** Attachez l'autre boucle à un endroit suffisamment solide pour supporter le poids du projecteur.

## ► Liens connexes

- "Pièces du projecteur - arrière/côté" [p.11](#)

Consultez ces sections pour connecter le projecteur à différentes sources de projection.

## Attention

- Vérifiez la forme et l'orientation des connecteurs sur tous les câbles que vous prévoyez de brancher. Ne forcez pas un connecteur dans un port s'il n'est pas adapté. L'appareil ou le projecteur pourrait être endommagé ou ne pas fonctionner correctement.
- Veillez à connecter d'abord le projecteur et les appareils vidéo, puis branchez le cordon d'alimentation à l'entrée d'alimentation du projecteur et à une prise électrique.
- Si vous inclinez le projecteur vers le plafond alors que des câbles sont connectés aux ports du projecteur, vous risquez d'endommager les câbles ou les ports. (EF-72/EF-71)

## ► Liens connexes

- "Connexion à une source vidéo HDMI" [p.26](#)
- "Connexion à un ordinateur pour la vidéo et l'audio HDMI" [p.26](#)
- "Connexion à des appareils USB externes" [p.27](#)
- "Connexion d'un casque" [p.28](#)
- "Connexion à un système AV compatible eARC/ARC" [p.28](#)

## Connexion à une source vidéo HDMI

Si votre source vidéo dispose d'un port HDMI, vous pouvez le connecter au projecteur à l'aide d'un câble HDMI.

## Attention

N'allumez pas la source vidéo avant de l'avoir connectée au projecteur. Cela pourrait endommager le projecteur.



- Si la forme du port de l'appareil que vous souhaitez connecter est inhabituelle, utilisez le câble fourni avec le périphérique ou un câble en option pour le connecter au projecteur.
- Certains types d'équipement vidéo peuvent envoyer différents types de signaux. Consultez la documentation de l'équipement vidéo pour vérifier quels types de signaux il peut envoyer.
- Lorsque vous envoyez des images 18 Gbps telles que 4K 60Hz 4:4:4, utilisez un câble HDMI (premium-haute vitesse). Si vous utilisez un câble incompatible, les images pourraient ne pas s'afficher correctement.

- 1** Branchez le câble HDMI au port de sortie HDMI de votre source vidéo.
- 2** Branchez l'autre extrémité au port HDMI du projecteur.

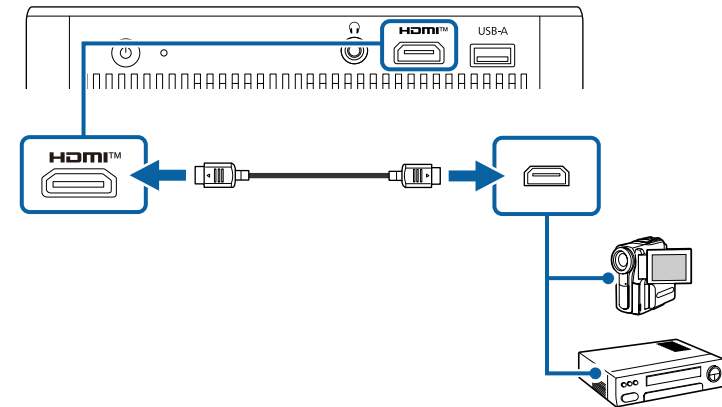

## Connexion à un ordinateur pour la vidéo et l'audio HDMI

Si votre ordinateur dispose d'un port HDMI, vous pouvez le connecter au projecteur à l'aide d'un câble HDMI.

- 1 Branchez le câble HDMI au port de sortie HDMI de votre ordinateur.
- 2 Branchez l'autre extrémité au port HDMI du projecteur.

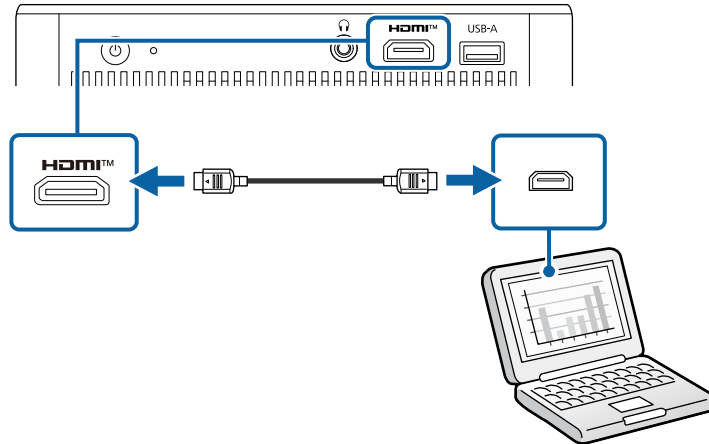

## Connexion à des appareils USB externes

En connectant l'un de ces périphériques à votre projecteur, vous pouvez projeter des images et d'autres contenus ou lire de l'audio sans utiliser un périphérique vidéo.

- Microphone
- Clé USB
- Appareil photo numérique
- Disque dur USB



- Le port USB-A n'est pas nécessairement compatible avec tous les appareils prenant en charge des connexions USB.
- Vous pourriez avoir besoin d'une application pour projeter le contenu de votre périphérique USB.
- Les disques durs USB doivent répondre à ces exigences :
  - Compatible USB à mémoire de grande capacité (les appareils de USB à mémoire de grande capacité ne sont pas tous pris en charge)
  - Formaté en FAT16/32
  - Alimentation par leur propre alimentation CA (les disques durs alimentés par bus ne sont pas recommandés)
  - Évitez d'utiliser des disques durs dotés de plusieurs partitions

- 1 Si votre appareil USB a été fourni avec un adaptateur d'alimentation, branchez l'appareil sur une prise électrique.
- 2 Connectez le périphérique USB au port USB-A du projecteur comme indiqué.

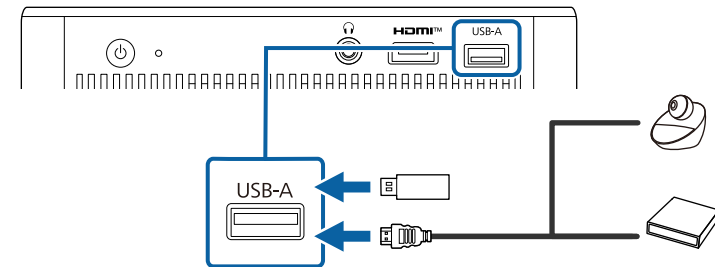

### Attention

- Utilisez le câble USB fourni ou conçu pour une utilisation avec l'appareil.
- Si le câble USB est trop long, l'appareil pourrait ne pas fonctionner correctement. Nous vous recommandons d'utiliser un câble USB de trois mètres ou moins.
- Si vous utilisez un plot USB, le périphérique pourrait ne pas fonctionner correctement. Nous vous recommandons de vérifier le fonctionnement à l'avance.

**3** Branchez l'autre extrémité à votre appareil, si nécessaire.

## Connexion d'un casque

Vous pouvez connecter un casque au port Audio Out du projecteur. Vous pouvez contrôler le volume à l'aide de la télécommande du projecteur.

### Attention

Le port Audio Out du projecteur ne prend en charge que les casques à 3 broches. Si vous utilisez un autre casque, la sortie audio risque de ne pas se faire normalement.

**1** Connectez le câble mini-jack du casque stéréo au port Audio Out du projecteur.

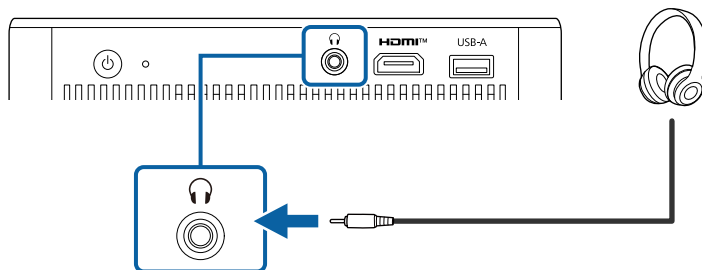

### ⚠ Attention

Ne lancez pas de lecture à un volume élevé. Des bruits soudains peuvent entraîner une perte auditive.

Réduisez toujours le volume avant l'extinction pour pouvoir l'augmenter progressivement lors de la mise en marche suivante.

## Connexion à un système AV compatible eARC/ARC

Si votre système AV ou vos haut-parleurs, tels qu'une barre de son, disposent d'un port HDMI, vous pouvez les connecter au projecteur à l'aide d'un câble HDMI (avec Ethernet) pour envoyer l'audio sur ces appareils.

**1** Branchez le câble HDMI sur le port de sortie HDMI de votre système AV (compatible eARC ou ARC).

**2** Branchez l'autre extrémité au port HDMI du projecteur.

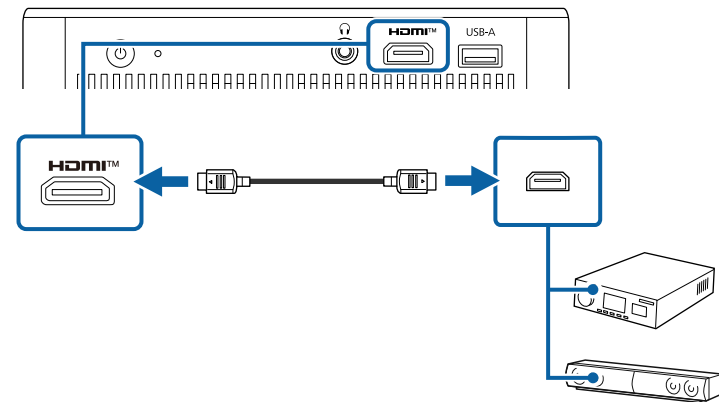

**3** Effectuez tous les réglages nécessaires sur le système AV connecté. Consultez la documentation de votre appareil pour plus d'informations.



- Pour envoyer l'audio du projecteur sur le port HDMI lorsque vous utilisez une connexion ARC, réglez **Global CEC control** sur **On** dans le menu du projecteur.
  - ☛ **Channels & Inputs > Inputs > Global CEC control**
- Si la sortie audio n'est pas correcte, essayez de remplacer **Auto** par **PCM** en tant que paramètre **Digital Output** dans le menu du projecteur.
  - ☛ **Display & Sound > Audio Output > Digital Output**
- Consultez *Supplemental A/V Support Specification* pour obtenir des informations détaillées sur les formats audio eARC/ARC pris en charge.

La télécommande utilise les deux piles AAA fournies avec le projecteur.

## Attention

Lisez attentivement les *Consignes de sécurité* avant de manipuler les piles.

- 1 Retirez le couvercle des piles comme indiqué.

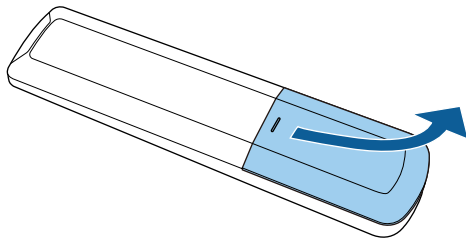

- 2 Retirez les piles usagées si nécessaire.



Mettez au rebut les piles usagées conformément à la réglementation locale.

- 3 Insérez les piles avec les extrémités + et - orientées de la manière indiquée.

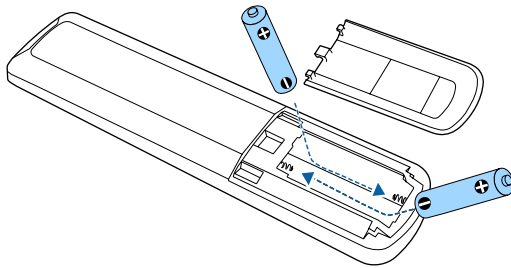

## ⚠ Avertissement

Veillez à installer les nouvelles piles à l'endroit en respectant les signes (+) et (-) marqués sur les piles et à l'intérieur du boîtier. Si les piles ne sont pas utilisées de manière appropriée, elles peuvent exploser ou fuir et provoquer un incendie, des blessures ou endommager le produit.

- 4 Remplacez le couvercle des piles et appuyez dessus jusqu'à ce qu'il se mette en place.

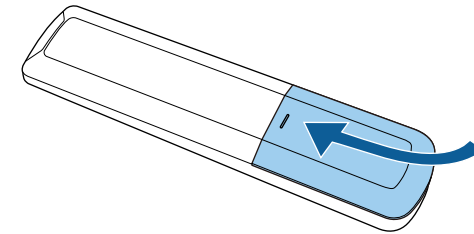

## » Liens connexes

- "Fonctionnement de la télécommande" [p.30](#)

## Fonctionnement de la télécommande

La télécommande vous permet de contrôler le projecteur où que vous soyez dans la pièce.

Il est recommandé de pointer la télécommande vers les récepteurs du projecteur en respectant les limites de distance et d'angles répertoriées ici.

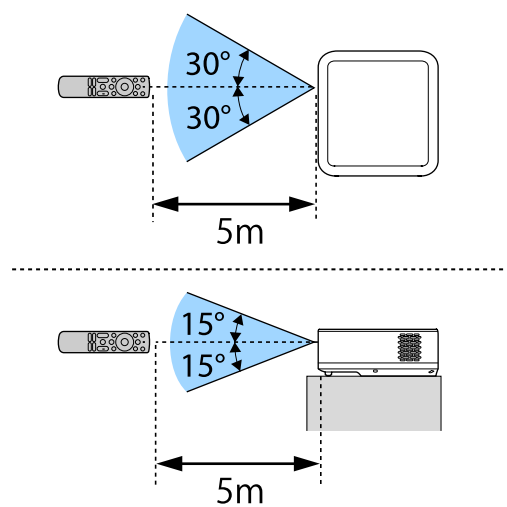



Évitez d'utiliser la télécommande sous un éclairage fluorescent lumineux ou sous la lumière directe du soleil, car le projecteur peut ne pas répondre aux commandes. Si vous ne prévoyez pas d'utiliser la télécommande pendant une longue période, retirez les piles.

Lorsque vous allumez le projecteur pour la première fois, vous devez configurer le SE du projecteur avec l'assistant de configuration initiale.



Vous pouvez modifier chacun des réglages même après avoir terminé la configuration initiale.

- 1** Allumez le projecteur.
- 2** Lorsque l'écran d'appairage s'affiche, maintenez enfoncés les boutons  et  en même temps pour appairer la télécommande avec le projecteur.

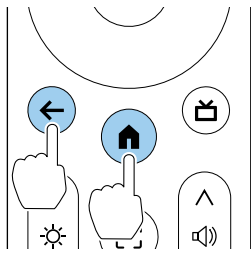

Lorsque l'appairage commence, le voyant de la télécommande commence à clignoter. Lorsque l'appairage est terminé, le voyant s'éteint.

- 3** Lorsque l'écran de sélection de la langue s'affiche, sélectionnez la langue que vous souhaitez utiliser, puis suivez les instructions à l'écran pour sélectionner votre pays ou votre région.

- 4** Lorsque l'écran de réglage s'affiche, suivez les instructions à l'écran pour effectuer les réglages initiaux du SE du projecteur.



- Nous vous recommandons de vous connecter avec votre compte Google pour effectuer des réglages plus détaillés.
- Pour savoir comment créer un compte Google, contactez Google ou consultez le site Web suivant.

[Google Account Help](#)

- 5** Lorsque l'écran de réglage Wi-Fi s'affiche, sélectionnez le réseau sans fil que vous souhaitez utiliser, puis suivez les instructions à l'écran pour effectuer les réglages nécessaires.
  - Une connexion Internet est nécessaire pour visualiser du contenu en ligne. Assurez-vous que vous pouvez utiliser le service Wi-Fi.
  - Le client est responsable de tous les frais de communication encourus lors du téléchargement de l'application ou de la visualisation de contenu en ligne.
- 6** Suivez les instructions à l'écran pour effectuer les autres réglages nécessaires.
- 7** Lorsque vous acceptez les conditions de la licence EPSON, l'assistant d'installation initiale se ferme.

Lorsque vous avez terminé la configuration initiale, l'écran d'accueil s'affiche.

## ► Liens connexes

- "Écran d'accueil du projecteur" p.33



## Écran d'accueil du projecteur

Lorsque vous allumez le projecteur ou que vous appuyez sur le bouton  de la télécommande, l'écran d'accueil s'affiche.

Vous pouvez facilement accéder au contenu en ligne et aux applications recommandées à partir de l'écran d'accueil.

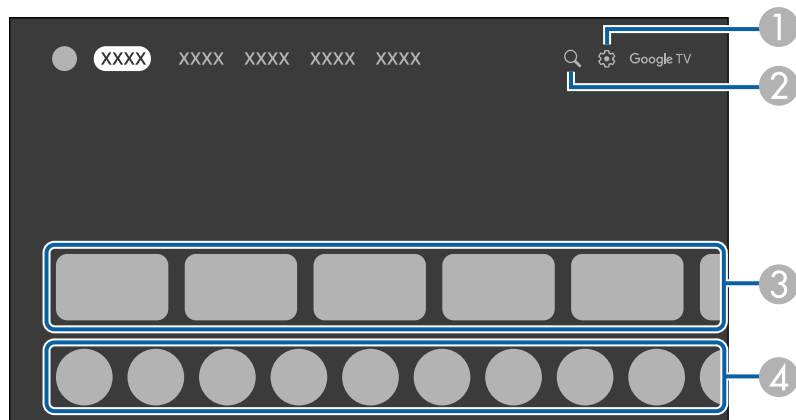

	Description
①	Affiche le menu du tableau de bord.
②	Recherche de contenu en ligne.
③	Affiche le contenu en ligne recommandé par les applications.
④	Affiche les applications téléchargées sur le projecteur.



Le contenu de l'écran d'accueil peut changer en fonction de la version du SE du projecteur.

L'application Epson Projector Update vous permet de vérifier le firmware du projecteur et de le mettre à jour vers la dernière version. Cela est nécessaire pour maintenir le projecteur à jour. Installez l'application, lancez l'application et vérifiez si le firmware est le plus récent.



L'application Epson Projector Update est automatiquement installée par l'assistant de réglage initial du projecteur. Pour l'installer automatiquement, veuillez à vous connecter avec votre compte Google, à effectuer les réglages Wi-Fi nécessaires et à connecter le projecteur à Internet.

#### ► Liens connexes

- "Installation d'Epson Projector Update" [p.34](#)

## Installation d'Epson Projector Update

Suivez les étapes ci-dessous pour installer manuellement l'application Epson Projector Update.

- 1** Sélectionnez l'icône **Apps** en haut dans l'écran d'accueil et sélectionnez le champ de recherche.

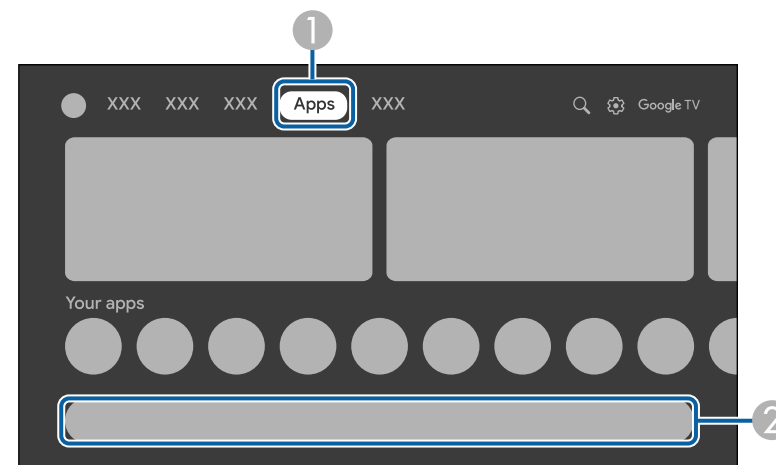

- 2** Recherchez « Epson Projector Update » pour l'installer sur le projecteur.



Epson Projector Update 🔍

- 3** Lancez l'application Epson Projector Update et confirmez que le dernier firmware du projecteur est installé sur le projecteur.

#### ► Liens connexes

- "Mise à jour du firmware du projecteur à l'aide d'Epson Projector Update" [p.64](#)

# Utilisation des fonctions de base du projecteur

Suivez les instructions de ces sections pour utiliser les fonctions de base de votre projecteur.

## ► Liens connexes

- "Mise sous tension du projecteur" [p.36](#)
- "Éteindre le projecteur (mode Suspendu)" [p.40](#)
- "Modes de projection" [p.41](#)
- "Réglage de la hauteur de l'image (EF-62/EF-61)" [p.42](#)
- "Réglage de la position de l'image (EF-72/EF-71)" [p.43](#)
- "Forme de l'image" [p.45](#)
- "Mise au point de l'image à l'aide des menus du projecteur" [p.49](#)
- "Sélection d'une source d'image" [p.50](#)
- "Format d'image" [p.51](#)
- "Réglage de la qualité de l'image (mode couleurs)" [p.52](#)
- "Réglage de la qualité de l'image en détail" [p.53](#)
- "Activation du réglage automatique de la luminance" [p.54](#)
- "Réglage de la luminosité de la source de lumière" [p.55](#)
- "Contrôle du volume à l'aide des boutons de volume" [p.56](#)
- "Changement du mode de son" [p.57](#)

Lorsque vous connectez l'équipement vidéo au projecteur, allumez l'équipement vidéo que vous souhaitez utiliser après avoir allumé le projecteur.

- 1** Connectez l'adaptateur secteur au port de l'adaptateur secteur du projecteur.
- 2** Branchez le cordon d'alimentation sur l'adaptateur secteur.
- 3** Branchez le cordon d'alimentation sur une prise électrique.  
EF-72/EF-71

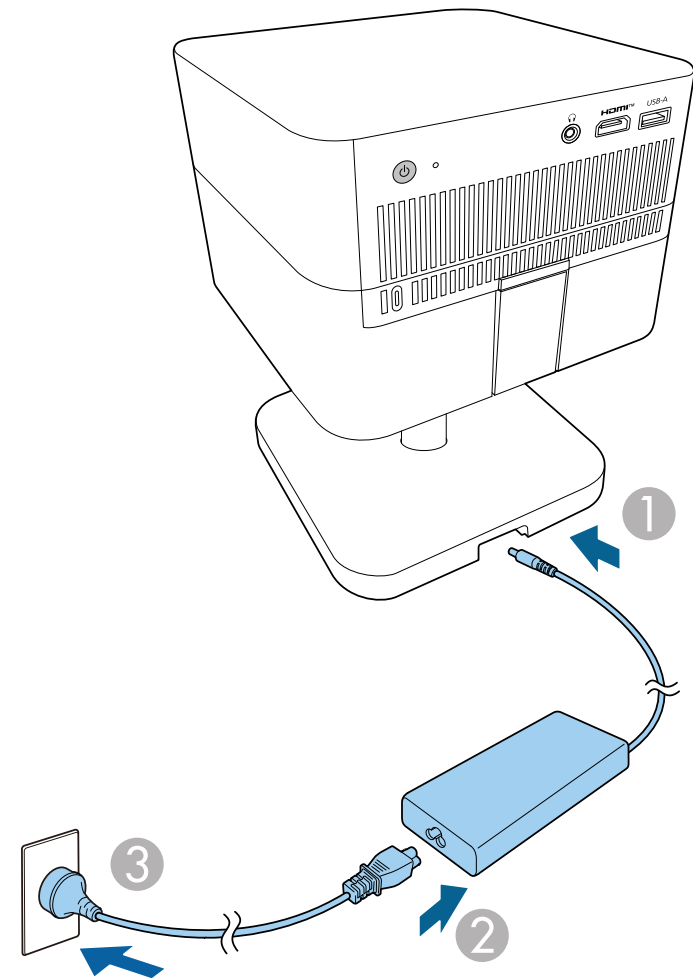

EF-62/EF-61

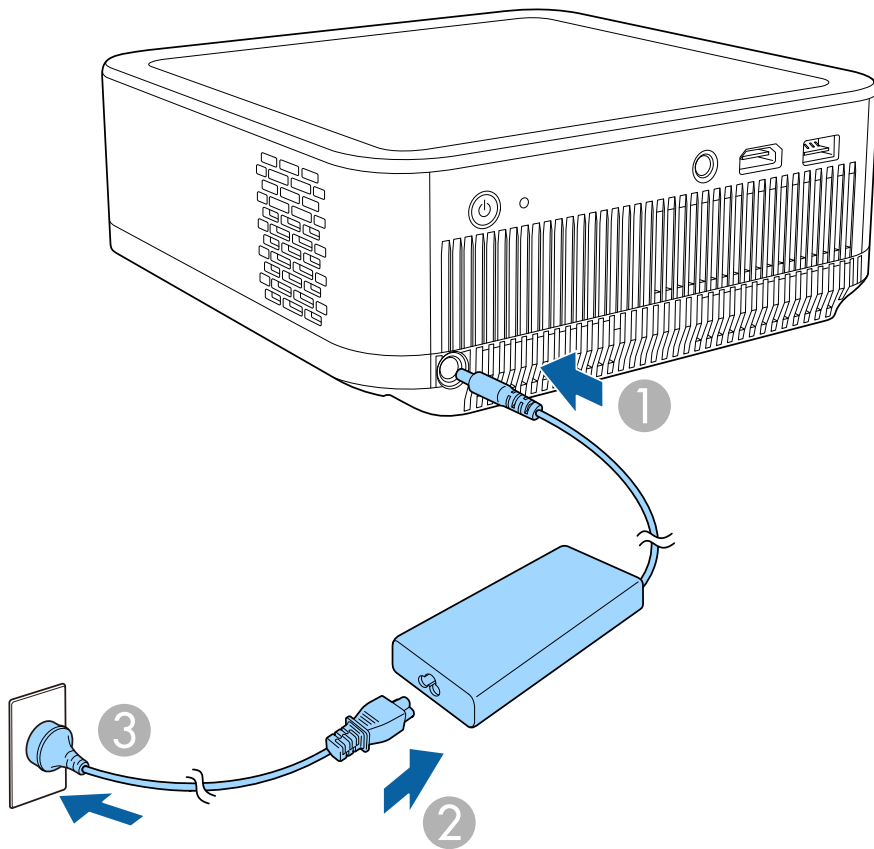

Le projecteur entre en mode veille. Cela indique que le projecteur est toujours sous tension, mais n'est pas encore allumé.

**4** Appuyez sur le bouton d'alimentation du projecteur ou de la télécommande pour allumer le projecteur.

Le témoin d'état devient blanc.

**Auto Shape Correction** corrige automatiquement la mise au point et les éventuelles distorsions de l'image projetée.

## **⚠ Avertissement**

- Ne regardez jamais dans l'objectif du projecteur lorsque la source de lumière est allumée. Ceci peut endommager vos yeux et être particulièrement dangereux pour les enfants.
- Lors de la mise sous tension du projecteur à distance avec la télécommande, vérifiez que personne ne regarde dans la direction de l'objectif.
- Pendant la projection, ne bloquez pas la lumière du projecteur avec un livre ou un autre objet. Si la lumière provenant du projecteur est bloquée, la surface sur laquelle la lumière est dirigée devient chaude, ce qui peut le faire fondre, brûler ou déclencher un incendie. L'objectif peut également devenir chaud en raison de la lumière réfléchi, ce qui peut causer le dysfonctionnement du projecteur. Pour arrêter la projection, éteignez le projecteur.
- Même lorsque le projecteur est éteint, ne placez aucun objet inflammable, tel qu'un livre ou un tissu, devant l'objectif. Si le projecteur est mis en marche de manière inattendue pour une raison quelconque, cela peut provoquer un incendie.

## **» Liens connexes**

- "Instructions de sécurité relatives à l'adaptateur secteur" [p.37](#)
- "Allumer le projecteur à l'aide du port USB-C (EF-72)" [p.38](#)

## **Instructions de sécurité relatives à l'adaptateur secteur**

Respectez ces consignes de sécurité lorsque vous utilisez l'adaptateur secteur fourni.

## Avertissement

- Dans les conditions suivantes, débranchez le projecteur de la prise de courant et confiez toutes les réparations à un personnel qualifié. La poursuite de l'utilisation dans ces conditions peut entraîner un incendie ou une électrocution.
  - Si de la fumée s'échappe de l'adaptateur secteur.
  - Si des odeurs ou des bruits étranges proviennent de l'adaptateur secteur.
  - Si l'adaptateur secteur a été endommagé.
  - Si du liquide ou des corps étrangers pénètrent dans l'adaptateur secteur.

## Avertissement

- Une utilisation incorrecte de l'adaptateur secteur peut entraîner un dysfonctionnement, un incendie ou une électrocution. Prenez les précautions suivantes lors de l'utilisation de l'adaptateur secteur.
  - N'utilisez pas d'autre adaptateur secteur que celui fourni avec le projecteur.
  - L'adaptateur secteur fourni est conçu spécifiquement pour ce modèle de projecteur. Ne l'utilisez pas avec d'autres modèles.
  - N'exercez pas de pression forte ou de chocs sur l'adaptateur secteur.
  - Ne tenez pas l'adaptateur secteur avec des mains mouillées.
  - N'installez pas l'adaptateur secteur dans un espace étroit et ne le recouvrez pas d'un tissu.
  - Ne touchez pas l'adaptateur secteur pendant une longue période lorsqu'il est sous tension. Cela pourrait provoquer une brûlure à basse température.
  - Ne vaporisez pas de gaz inflammable tel qu'un insecticide sur l'adaptateur secteur.
  - Ne placez pas l'adaptateur secteur dans un récipient à haute pression ou dans un appareil de cuisson tel qu'un four à micro-ondes.
  - Ne placez pas l'adaptateur secteur à proximité de l'orifice d'évacuation d'air du projecteur.
  - N'enroulez pas le cordon d'alimentation autour de l'adaptateur secteur.

## Allumer le projecteur à l'aide du port USB-C (EF-72)

En connectant un chargeur portable au port USB-C du projecteur, vous pouvez alimenter le projecteur. Même dans les environnements où il est difficile d'assurer une alimentation électrique, vous pouvez utiliser le projecteur avec un chargeur portable.



Utilisez un chargeur portable disponible dans le commerce qui répond aux spécifications suivantes :

- Puissance : 100 W ou plus
- Capacité : 24 000 mAh ou plus

**1**

Connectez le projecteur au chargeur portable avec un câble USB-C.



Utilisez un câble USB-C du commerce qui prend en charge une puissance de 100 W.

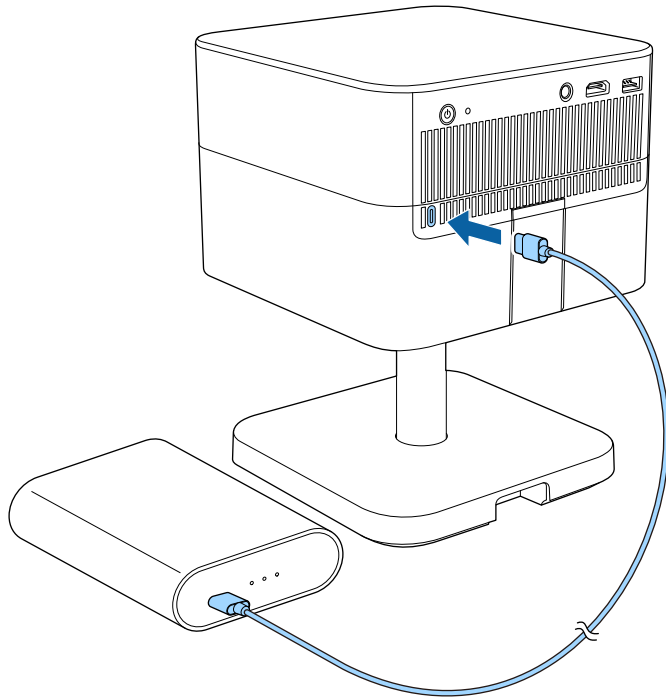

Le projecteur entre en mode veille. Cela indique que le projecteur est toujours sous tension, mais n'est pas encore allumé.

**2** Appuyez sur le bouton d'alimentation du projecteur ou de la télécommande pour allumer le projecteur.

Le témoin d'état devient blanc.

## Attention

Ne placez pas le chargeur portable sur le projecteur. Le chargeur portable pourrait glisser et causer des dommages ou des blessures.



- Lorsque vous utilisez un chargeur portable entièrement chargé d'une capacité de 24 000 mAh, vous pouvez projeter pendant environ 60 minutes dans des conditions de température normales (25 °C).
- Lorsque vous utilisez un chargeur portable, les limitations suivantes s'appliquent afin de réduire la consommation électrique :
  - L'image est atténuée.
  - Vous ne pouvez pas utiliser le port USB-C à d'autres fins que l'alimentation à partir d'un chargeur portable.

Éteignez le projecteur après utilisation.



Éteignez ce produit lorsque vous ne l'utilisez pas, pour prolonger la durée de vie du projecteur. La durée de vie de la source de lumière dépend des conditions environnementales et de l'utilisation. La luminosité diminue avec le temps.

- 1** Appuyez sur le bouton d'alimentation du projecteur ou de la télécommande.

La source de lumière s'éteint, et le témoin d'état s'éteint. Le projecteur entre en mode suspendu.

- 2** Pour transporter ou ranger le projecteur, assurez-vous que tous les voyants d'état du projecteur sont éteints puis débranchez le cordon d'alimentation.

## ► Liens connexes

- "Éteindre le projecteur (mode Veille prolongée)" [p.40](#)

## Éteindre le projecteur (mode Veille prolongée)

Pour réduire la consommation électrique lorsque le projecteur n'est pas utilisé, éteignez complètement le projecteur à l'aide de la télécommande.



- En mode veille prolongée, le projecteur consomme moins d'énergie qu'en mode suspendu.
- Le projecteur met plus de temps à démarrer lors de la mise sous tension suivante que lorsqu'il est en mode suspendu.

- 1** Maintenez enfoncé le bouton d'alimentation de la télécommande.

- 2** Sélectionnez OK sur l'écran de confirmation de la mise hors tension.

La source de lumière s'éteint, et le témoin d'état s'éteint. Le projecteur passe en mode veille prolongée, ce qui réduit la consommation électrique.

- 3** Pour transporter ou ranger le projecteur, assurez-vous que tous les voyants d'état du projecteur sont éteints puis débranchez le cordon d'alimentation.



Selon la façon dont vous avez placé le projecteur, il se peut que vous ayez à modifier le mode de projection pour que vos images soient projetées correctement.

- **Front** vous permet de projeter depuis l'avant de l'écran.
- **Front/Ceiling** retourne l'image de haut en bas pour une projection à l'envers à partir d'un plafond. (EF-62/EF-61)
- **Rear** retourne l'image horizontalement pour une rétroprojection derrière un écran translucide.
- **Rear/Ceiling** retourne l'image de haut en bas et horizontalement pour une projection à partir d'un plafond avec une rétroprojection derrière un écran translucide. (EF-62/EF-61)

#### ► Liens connexes

- "Modifier le mode de projection à l'aide des menus" [p.41](#)
- "Options de configuration et d'installation du projecteur" [p.21](#)



**5** Sélectionnez un mode de projection et appuyez sur [Enter].

**6** Appuyez sur  pour quitter les menus.

---

## Modifier le mode de projection à l'aide des menus

Vous pouvez modifier le mode de projection de manière à retourner l'image de haut en bas à l'aide des menus du projecteur.

- 1** Allumez le projecteur et affichez une image.
- 2** Appuyez sur le bouton  de la télécommande pour ouvrir le tableau de bord.
- 3** Sélectionnez  dans le tableau de bord.
- 4** Sélectionnez les menus dans l'ordre suivant :  
☛ Projector > Advanced Settings > Projection

Si vous projetez depuis une table ou une autre surface plate et que l'image est trop haute ou trop basse, vous pouvez régler la hauteur de l'image à l'aide des pieds ajustables du projecteur.

Plus l'angle d'inclinaison est important et plus la mise au point est difficile. Placez le projecteur de sorte à ce que l'angle d'inclinaison soit faible.

- 1** Allumez le projecteur et affichez une image.
- 2** Appuyez sur le levier de déverrouillage du pied pour déployer et rétracter le pied réglable avant.

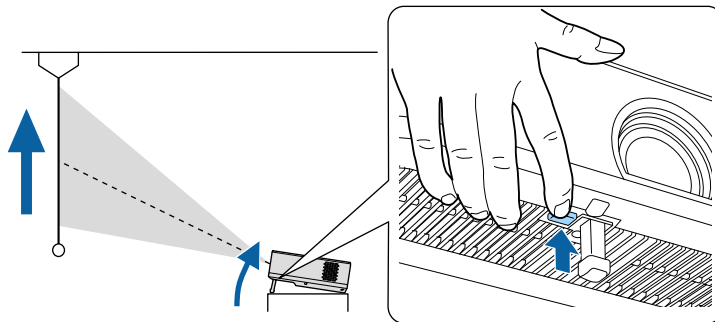

Le pied s'étend à partir du projecteur.

Vous pouvez ajuster la position jusqu'à 8 degrés.

- 3** Relâchez le levier pour verrouiller le pied.

Si l'image projetée a une forme rectangulaire irrégulière, vous devez ajuster la forme de l'image.

## ► Liens connexes

- "Forme de l'image" [p.45](#)

Si vous projetez à partir d'une table ou d'une autre surface plane, vous pouvez ajuster la position de l'image en inclinant ou en déplaçant le projecteur sur son support.

Plus l'angle d'inclinaison est important et plus la mise au point est difficile. Placez le projecteur de sorte à ce que l'angle d'inclinaison soit faible.

## Attention

Lorsque vous inclinez ou déplacez le projecteur, prenez en compte les points suivants pour éviter toute blessure :

- Ne vous coincez pas les doigts dans les parties mobiles ou tournantes du support du projecteur.
- Inclinez ou déplacez le projecteur lentement.

**1** Allumez le projecteur et affichez une image.

**2** Réglez la hauteur de l'image en inclinant le projecteur vers le haut ou vers le bas.

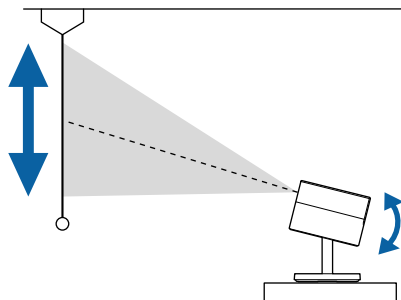

## Attention

- Utilisez vos deux mains pour incliner le projecteur, comme illustré.

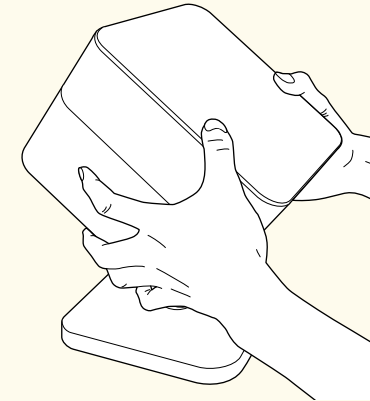

- Vous pouvez ajuster la position de -15 à +90 degrés verticalement.
- Lorsque vous inclinez le projecteur de plus de 60 degrés vers le haut, retirez la housse en tissu. À défaut, le projecteur ou la housse en tissu risquent d'être endommagés.

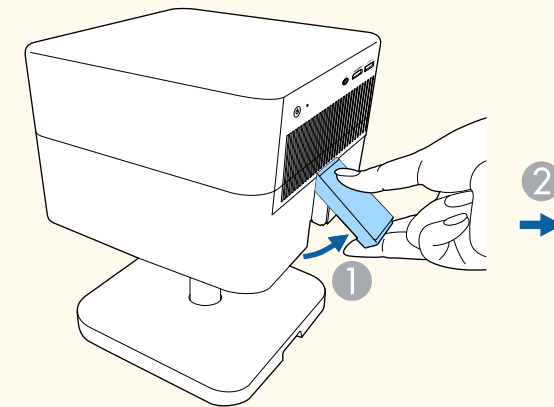

- N'inclinez pas le projecteur vers le haut ou vers le bas au-delà de sa plage de mouvement. Cela pourrait entraîner un dysfonctionnement.

- 3** Pour régler la position horizontale de l'image projetée, tournez le projecteur vers la gauche ou la droite comme indiqué ci-dessous.

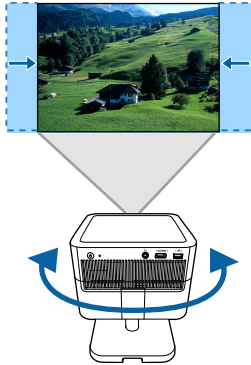

### Attention

- Tournez lentement le projecteur. Le tourner avec trop de force peut entraîner un dysfonctionnement.
- Ne tournez pas le projecteur vers la gauche ou la droite au-delà de sa plage de mouvement. Cela pourrait entraîner un dysfonctionnement.
- Ne faites pas pivoter le projecteur en tenant les câbles connectés aux ports du projecteur. Cela pourrait endommager les câbles ou les ports.

Si l'image projetée a une forme rectangulaire irrégulière, vous devez ajuster la forme de l'image.

### ► Liens connexes

- "Forme de l'image" [p.45](#)

Vous pouvez projeter une image régulière, rectangulaire, en plaçant directement le projecteur en face du centre de l'écran et en le laissant à niveau. Si vous placez le projecteur à un certain angle par rapport à l'écran, ou si vous l'inclinez vers le haut ou vers le bas, ou latéralement, il se peut que vous ayez à rectifier la forme de l'image.

Après correction, votre image est légèrement plus petite.

Pour une meilleure qualité des images, nous vous recommandons d'ajuster la position d'installation du projecteur afin d'obtenir la taille et la forme correctes de l'image.

## ► Liens connexes

- "Correction automatique de la forme de l'image et de la mise au point" [p.45](#)
- "Réglage de la taille et de la position de l'image" [p.46](#)
- "Correction automatique de la forme de l'image avec Screen Fit" [p.46](#)
- "Correction de la forme de l'image à l'aide de Quick Corner" [p.47](#)

## Correction automatique de la forme de l'image et de la mise au point

Lorsque le projecteur est déplacé ou incliné, **Auto Shape Correction** corrige automatiquement la mise au point et toute distorsion trapézoïdale de l'image projetée.

**Auto Shape Correction** fonctionne dans les conditions suivantes :

- Lorsque la taille de l'image projetée (longueur diagonale) avant correction de la mise au point et de la distorsion trapézoïdale est comprise entre 30 et 100 pouces.
- Lorsque la distance de projection est comprise entre 77 et 267 cm.
- Lorsque l'angle d'installation du projecteur par rapport à la surface de projection est inférieur à 20° à droite, à gauche, en haut ou en bas.



- **Auto Shape Correction** fonctionne même si la taille de l'image projetée dépasse 100 pouces. Cependant, le réglage peut échouer en fonction de l'angle d'installation du projecteur, de la luminosité de la pièce et du matériau de la surface de projection. Si nécessaire, réglez les paramètres de distorsion trapézoïdale et de mise au point manuellement à l'aide du menu du projecteur.
- Lorsqu'une image est projetée à un angle et qu'elle a été réduite à l'aide de la fonction **Zoom & Shift**, la distorsion trapézoïdale peut ne pas être corrigée. Si la correction échoue, ajustez le taux de réduction de l'image pour qu'il soit plus proche de 100 %.

☛ **Projector > Keystone > Zoom & Shift**



- Si vous réglez **While Moving** sur **Off**, **Auto Shape Correction** ne corrige pas automatiquement le focus ou la distorsion trapézoïdale de l'image projetée lorsque le projecteur est déplacé ou incliné.
- Pour effectuer manuellement **Auto Shape Correction**, sélectionnez **Start Corrections** depuis le menu **Projector**.
- Si vous réglez **Obstacle Avoidance** sur **On**, l'image est projetée de manière à éviter tout obstacle devant la surface de projection. Votre image est légèrement plus petite.

☛ **Projector > Keystone > Auto Shape Correction > Obstacle Avoidance**

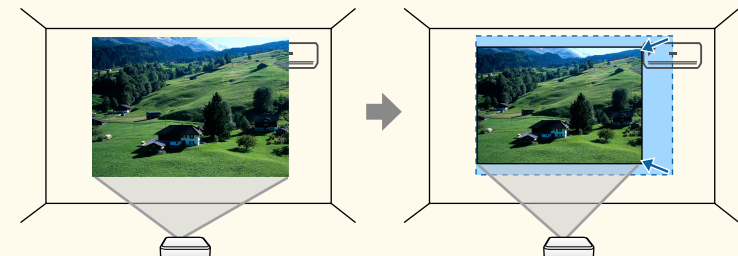



## ► Liens connexes

- "Paramètres des fonctions du projecteur - Menu Projecteur" [p.69](#)

## Réglage de la taille et de la position de l'image

Vous pouvez utiliser la fonction **Zoom & Shift** pour ajuster la taille et la position de l'image projetée.

- 1** Allumez le projecteur et affichez une image.
- 2** Appuyez sur le bouton  de la télécommande pour ouvrir le tableau de bord.
- 3** Sélectionnez  dans le tableau de bord.
- 4** Sélectionnez les menus dans l'ordre suivant :  
 **Projector** > **Keystone** > **Zoom & Shift**  
L'écran de réglage du zoom s'affiche.



- 5** Utilisez les touches fléchées gauche et droite pour régler la taille de l'image.

- 6** Appuyez sur le bouton [Enter].  
L'écran change au **Shift mode** et l'écran de réglage du décalage s'affiche.



- 7** Utilisez les boutons fléchés pour régler la position de l'image.
- 8** Appuyez sur  pour quitter les menus.

## ► Liens connexes

- "Paramètres des fonctions du projecteur - Menu Projecteur" [p.69](#)

## Correction automatique de la forme de l'image avec Screen Fit

Vous pouvez utiliser la fonction **Screen Fit** du projecteur pour corriger automatiquement la forme et la position des images afin qu'elles s'adaptent à votre écran.

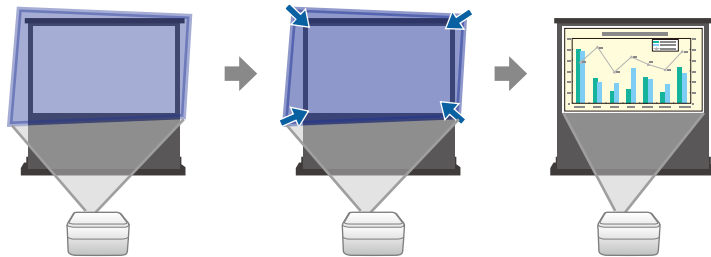



Screen Fit fonctionne dans les conditions suivantes :

- La taille de l'écran est comprise entre 30 et 100 pouces.
- La distance de projection est d'environ 77 à 267 cm.
- L'angle de projection est d'environ 15° à droite, à gauche, en haut ou en bas.
- La pièce n'est pas trop sombre.
- La surface de projection ne présente pas de motifs et ne dévie pas la caméra du projecteur d'une manière ou d'une autre.



Lorsque vous utilisez Screen Fit, nous recommandons de régler **While Moving** sur **Off** pour empêcher que **Auto Shape Correction** ne corrige involontairement la forme de l'image projetée.

☛ **Projector > Keystone > Auto Shape Correction > While Moving**

- 1** Allumez le projecteur et affichez une image.
- 2** Appuyez sur le bouton  de la télécommande pour ouvrir le tableau de bord.
- 3** Sélectionnez  dans le tableau de bord.
- 4** Sélectionnez les menus dans l'ordre suivant :  
☛ **Projector > Keystone > Screen Fit**

Un message s'affiche à l'écran.

- 5** Déplacez le projecteur de manière à afficher le message au milieu de l'écran.
- 6** Élargissez la zone de projection de manière à ce qu'elle dépasse les bords de l'écran.



- Éloignez le projecteur de l'écran si nécessaire.
- Par exemple, lorsque vous projetez sur un grand écran dans une petite pièce et que vous ne pouvez pas étendre la zone de projection au-delà du cadre de l'écran, la zone de projection doit inclure au moins les bords supérieur et inférieur de l'écran afin que Screen Fit détecte la hauteur de l'écran et ajuste l'image pour qu'elle s'adapte à l'écran.



- 7** Sélectionnez **START**.  
Lorsque l'écran de réglage est affiché, ne déplacez pas le projecteur et ne bloquez pas l'image. L'image projetée est corrigée en fonction du format de l'image en entrée et le message de confirmation s'affiche.



## » Liens connexes

- "Paramètres des fonctions du projecteur - Menu Projecteur" p.69

## Correction de la forme de l'image à l'aide de Quick Corner

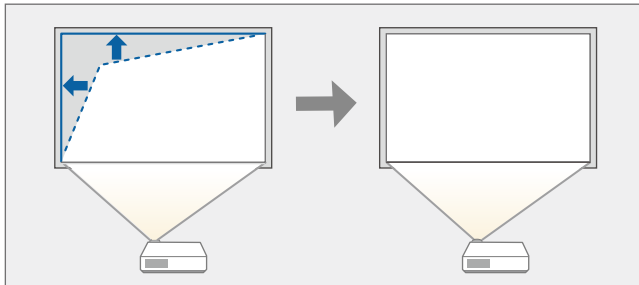
Vous pouvez utiliser le paramètre **Quick Corner** du projecteur pour corriger la forme et la taille rectangulaire irrégulière d'une image.



- 1** Allumez le projecteur et affichez une image.
- 2** Appuyez sur le bouton  de la télécommande pour ouvrir le tableau de bord.
- 3** Sélectionnez  dans le tableau de bord.
- 4** Sélectionnez les menus dans l'ordre suivant :  
 **Projector** > **Keystone** > **Quick Corner**  
L'écran Quick Corner s'affiche.

- 5** Utilisez le bouton [Enter] pour sélectionner le point de l'image que vous souhaitez ajuster, et ajustez la forme de l'image à l'aide des boutons fléchés.

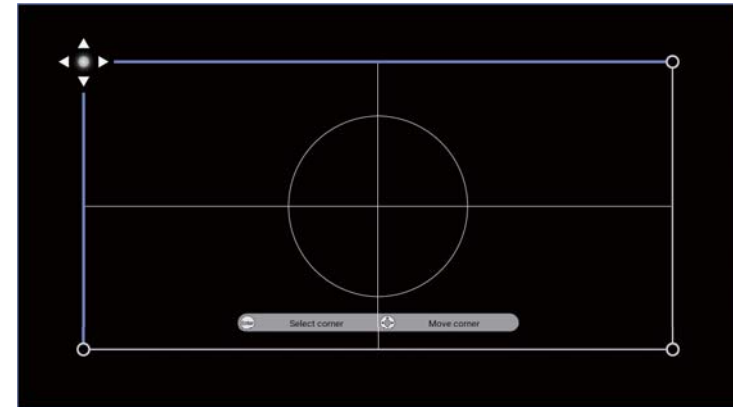

- Si la touche de direction à l'écran devient grise, vous ne pouvez plus effectuer de réglages dans cette direction.
- Pour réinitialiser les corrections, appuyez sur le bouton [Enter] et maintenez-le enfoncé.

- 6** Appuyez sur  pour quitter les menus.

## » Liens connexes

- "Paramètres des fonctions du projecteur - Menu Projecteur" [p.69](#)



Vous pouvez corriger la mise au point à l'aide des menus du projecteur.

- 1** Allumez le projecteur et affichez une image.
- 2** Appuyez sur le bouton  de la télécommande.  
L'écran de réglage de la mise au point s'affiche.

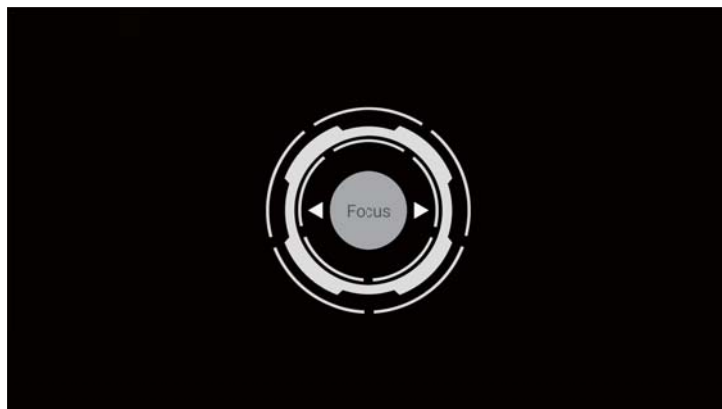

- 3** Appuyez sur les boutons fléchés gauche et droite de la télécommande pour ajuster le réglage de la mise au point.
- 4** Appuyez sur  pour quitter les menus.

Lorsque plusieurs sources d'image sont connectées au projecteur, par exemple un ordinateur et un lecteur DVD, vous pouvez basculer entre une source d'image et une autre.

- 1** Vérifiez que la source d'image connectée que vous souhaitez utiliser est activée.
- 2** Pour les sources d'image vidéo, insérez un DVD ou un autre support vidéo et appuyez sur lecture.
- 3** Appuyez sur le bouton  de la télécommande.
- 4** Appuyez sur la touche fléchée vers le haut ou vers le bas pour sélectionner la source d'image souhaitée.



Lorsqu'aucun signal d'image n'est détecté, vérifiez les connexions des câbles entre le projecteur et la source de l'image.

Le projecteur peut afficher des images dans différents rapports largeur/hauteur (appelés rapports d'aspect). Normalement, le signal d'entrée de votre source vidéo détermine le rapport d'aspect de l'image. Cependant, vous pouvez modifier le rapport d'aspect de certaines images pour qu'elles tiennent sur votre écran.

Si vous souhaitez toujours utiliser un rapport d'aspect particulier pour une certaine source d'entrée vidéo, vous pouvez le sélectionner avec le menu **Screen** du projecteur.





Vous ne pouvez sélectionner ce paramètre que lorsque la source d'entrée actuelle est **HDMI 1**.

► **Liens connexes**

- "Modifier le rapport d'aspect de l'image" p.51
- "Rapports L/H disponibles" p.51

## Modifier le rapport d'aspect de l'image

Vous pouvez modifier le rapport d'aspect de l'image sélectionnée.

- 1** Allumez le projecteur et affichez une image.
- 2** Appuyez sur le bouton  de la télécommande pour ouvrir le tableau de bord.
- 3** Sélectionnez  dans le tableau de bord.
- 4** Sélectionnez les menus dans l'ordre suivant :  
 **Display & Sound** > **Screen**
- 5** Sélectionnez l'un des rapport d'aspect disponibles pour votre signal d'entrée.

- 6** Appuyez sur  pour quitter les menus.

## Rapports L/H disponibles

Vous pouvez sélectionner les formats d'image suivants.



Notez que l'emploi de la fonction de rapport L/H du projecteur pour agrandir, réduire ou fractionner l'image projetée à des fins commerciales ou pour diffusion publique peut constituer une infraction aux droits du détenteur des droits d'auteur de l'image, en vertu des lois en matière de droits d'auteur.

Rapport L/H	Description
Super zoom	Zoome sur les images. Les bords droit, gauche, supérieur et inférieur sont manquants.
4:3	Met à l'échelle les images au format 4:3.
Movie expand 14:9	Met à l'échelle les images au format 14:9.
Movie expand 16:9	Met à l'échelle les images au format 16:9.
Full	Affiche les images en utilisant toute la taille de la zone de projection.
Unscaled	Affiche les images telles qu'elles sont.



Le projecteur propose différents modes de couleurs fournissant une luminosité, un contraste et des couleurs optimaux pour divers environnements de visualisation et types d'images. Vous pouvez sélectionner le mode conçu pour s'adapter à votre image et environnement, ou essayer les autres modes disponibles.

## ► Liens connexes

- "Modifier le mode de couleurs" [p.52](#)
- "Modes couleurs disponibles" [p.52](#)

## Modifier le mode de couleurs

Vous pouvez modifier le mode de couleur du projecteur afin d'optimiser l'image en fonction de votre environnement de visualisation.

- 1** Allumez le projecteur et affichez une image.
- 2** Appuyez sur le bouton  de la télécommande pour ouvrir le tableau de bord.
- 3** Sélectionnez  dans le tableau de bord.
- 4** Sélectionnez les menus dans l'ordre suivant :  
☛ **Display & Sound > Display > Picture Mode**
- 5** Sélectionnez le mode de couleur que vous voulez utiliser dans la liste.
- 6** Appuyez sur  pour quitter les menus.

## Modes couleurs disponibles

Vous pouvez configurer le projecteur pour qu'il utilise ces modes de couleurs en fonction de votre environnement et des types d'images.

Mode couleurs	Description
Standard	C'est un mode standard qui balance la luminosité avec la saturation des couleurs. Le mode <b>Standard</b> est normalement recommandé.
Cinema	Optimal pour profiter de contenu tel que des films.
Vivid	Optimal pour profiter de contenu avec des couleurs brillantes.
Natural	Reproduit des couleurs naturelles. Il s'agit du meilleur choix lorsque vous souhaitez ajuster la couleur de l'image.

Le menu **Display** du projecteur propose plusieurs options pour ajuster la qualité de votre image selon la source d'entrée que vous utilisez actuellement. Vous pouvez régler finement plusieurs aspects de l'affichage de la qualité et de la façon dont les couleurs sont affichées dans vos images projetées.



☛ **Display & Sound > Display**

Consultez « Menu Affichage et son » pour plus de détails sur le réglage de la qualité.

### ▶ **Liens connexes**

- "Réglages de la qualité de l'image - Menu Affichage et son" [p.70](#)



Vous pouvez activer le **Dynamic Contrast** pour optimiser automatiquement la luminance de l'image. Cela améliore le contraste de l'image en fonction de la luminosité du contenu que vous projetez.

- 1** Allumez le projecteur et affichez une image.
- 2** Appuyez sur le bouton  de la télécommande pour ouvrir le tableau de bord.
- 3** Sélectionnez  dans le tableau de bord.
- 4** Sélectionnez les menus dans l'ordre suivant :  
☛ **Display & Sound > Display > Advanced Settings > Dynamic Contrast**
- 5** Sélectionnez une des options suivantes :
  - **Off** si vous ne voulez pas régler la luminosité.
  - **Normal** pour un ajustement standard de la luminosité.
  - **High Speed** pour ajuster la luminosité dès que la scène change.
- 6** Appuyez sur  pour quitter les menus.

## ► Liens connexes

- "Paramètres des fonctions du projecteur - Menu Projecteur" [p.69](#)

Vous pouvez ajuster la luminosité de la source de lumière de votre projecteur.

- 1** Allumez le projecteur et affichez une image.
- 2** Appuyez sur le bouton haut/bas  de la télécommande.  
La jauge de réglage **Light Output** s'affiche.
- 3** Appuyez sur les boutons haut/bas  pour ajuster la luminosité.
- 4** Appuyez sur  pour quitter les menus.

Les boutons de volume contrôlent le système de haut-parleurs internes du projecteur.

Vous pouvez également contrôler le volume des haut-parleurs externes que vous avez raccordés au projecteur.

Vous devez ajuster séparément le volume de chaque source d'entrée connectée.



Pour régler le volume du système audio/vidéo connecté, réglez le paramètre **Global CEC control** sur **On** dans le menu du projecteur.

☛ **Channels & Inputs > Inputs > Global CEC control**

**1** Allumez le projecteur et lancez une vidéo.

**2** Pour diminuer ou augmenter le volume, appuyez sur les boutons  haut/bas de la télécommande.

Une jauge de volume s'affiche à l'écran.

## **Attention**



Ne lancez pas de lecture à un volume élevé. Des bruits soudains peuvent entraîner une perte auditive.

Réduisez toujours le volume avant l'extinction pour pouvoir l'augmenter progressivement lors de la mise en marche suivante.



Le projecteur propose différents modes de son afin de fournir un son optimal pour une variété de types d'images.

Vous pouvez sélectionner le mode conçu pour s'adapter à votre image, ou essayer les autres modes disponibles.

- 1** Allumez le projecteur et lancez une vidéo.
- 2** Appuyez sur le bouton  de la télécommande pour ouvrir le tableau de bord.
- 3** Sélectionnez  dans le tableau de bord.
- 4** Sélectionnez les menus dans l'ordre suivant :  
☛ **Display & Sound > Sound > Sound Mode**
- 5** Sélectionnez votre mode de son.
- 6** Appuyez sur  pour quitter les menus.

#### ► Liens connexes

- "Modes son disponibles" [p.57](#)

Mode son	Description
Musique	Le meilleur choix pour la musique. Les sons graves et aigus sont plus clairs.
Standard	Émet l'audio en utilisant une qualité de son normale.

## Modes son disponibles

Vous pouvez configurer le projecteur pour qu'il utilise ces modes de son en fonction de la source d'entrée que vous utilisez :

Mode son	Description
Cinema	Idéal pour le son des vidéos ou des films. Les sons graves et aigus sont mis en valeur.
Dialogue	Idéal pour entendre les voix et les lignes parlées.

# Réglage des fonctions du projecteur

Suivez les instructions de ces sections pour utiliser les fonctions de réglage de votre projecteur.

## ► Liens connexes

- "Utilisation de la fonction d'éclairage du projecteur (lumière ambiante) (EF-72)" [p.59](#)
- "Utilisation du projecteur comme haut-parleur Bluetooth\*" [p.60](#)
- "Arrêt momentané de l'image" [p.61](#)
- "Utilisation de Google Cast™" [p.62](#)
- "Fonctionnalités HDMI CEC" [p.63](#)
- "Mise à jour du firmware du projecteur à l'aide d'Epson Projector Update" [p.64](#)
- "Initialisation du projecteur" [p.65](#)

Vous pouvez utiliser le projecteur pour créer un éclairage d'ambiance. Vous pouvez ajuster la couleur et la luminosité de l'éclairage en fonction de l'ambiance et de la situation de la pièce.

- 1 Allumez le projecteur et affichez une image.
- 2 Touchez le centre du panneau supérieur du projecteur.

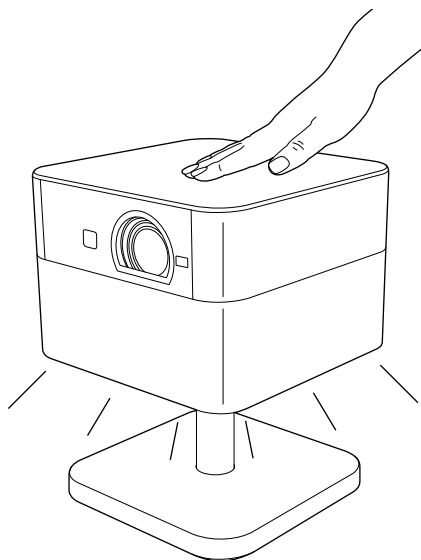

La lumière au bas du projecteur s'allume.

- 3 La luminosité de l'éclairage change chaque fois que vous touchez le panneau supérieur.
- 4 Maintenez le panneau supérieur appuyé pour changer les modes d'éclairage, tels que la couleur et la façon dont il s'allume.



• Vous pouvez modifier les paramètres de lumière depuis le menu du projecteur.



☛ Projector > Ambient Light

## ► Liens connexes

- "Utilisation de la lumière ambiante en mode attente" [p.59](#)

## Utilisation de la lumière ambiante en mode attente

Vous pouvez utiliser la fonction d'éclairage du projecteur même lorsque celui-ci n'est pas utilisé (en mode attente).

- 1 Allumez le projecteur et affichez une image.
- 2 Appuyez sur le bouton  de la télécommande pour ouvrir le tableau de bord.
- 3 Sélectionnez  dans le tableau de bord.
- 4 Sélectionnez les menus dans l'ordre suivant :  
☛ System > Power & Energy
- 5 Réglez Energy Modes sur Optimized ou Increased et appuyez sur [Enter].





Le paramètre Energy Modes s'affiche uniquement lorsque vous êtes connecté à un compte Google.

- 6 Appuyez sur  pour quitter les menus.

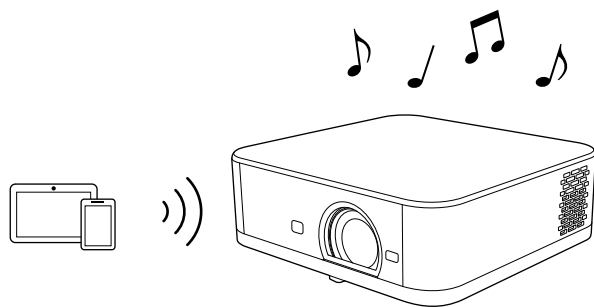
Vous pouvez utiliser le haut-parleur du projecteur pour diffuser le son d'un appareil audio/vidéo connecté via Bluetooth.



- 1** Allumez le projecteur et affichez une image.
- 2** Appuyez sur le bouton  de la télécommande pour ouvrir le tableau de bord.
- 3** Sélectionnez  dans le tableau de bord.
- 4** Sélectionnez les menus dans l'ordre suivant :  
 **Projector > Bluetooth Speaker Mode**  
L'écran **Bluetooth Speaker Mode** s'affiche.

- 5** Activez la fonction Bluetooth sur l'appareil que vous souhaitez connecter et sélectionnez le nom du projecteur (ce projecteur) dans la liste des appareils disponibles. Consultez la documentation de l'appareil pour plus d'informations.



- Vous pouvez vérifier et modifier le nom du projecteur depuis le menu **Device name** du projecteur.  
 **System > About > Device name**
- Pour annuler une connexion Bluetooth, déconnectez l'appareil connecté.

L'image projetée s'éteindra 10 secondes après l'établissement de la connexion Bluetooth.



- 6** Appuyez sur  pour quitter **Bluetooth Speaker Mode**.



- La sortie audio de tout périphérique audio Bluetooth présente un retard.
- Vous ne pouvez pas connecter plusieurs appareils audio/vidéo via Bluetooth en même temps.
- Vous pouvez également connecter le projecteur à des appareils audio Bluetooth tels que des haut-parleurs ou des écouteurs pour écouter le son du projecteur avec ces appareils. Sélectionnez les menus dans l'ordre suivant pour effectuer l'appairage à partir du menu affiché.  
 **Remotes & Accessories > Pair Accessory**
- Les appareils Bluetooth audio ne sont pas pris en charge dans certains pays et régions.

Vous pouvez éteindre temporairement l'image projetée.



- 1** Appuyez sur le bouton  de la télécommande pour ouvrir le tableau de bord.
- 2** Sélectionnez  dans le tableau de bord.
- 3** Sélectionnez les menus dans l'ordre suivant :  
☛ **Display & Sound > Display > Advanced Settings**
- 4** Sélectionnez **Picture off** pour éteindre l'image projetée.
- 5** Pour rallumer l'image, appuyez sur .

## ► Liens connexes

- "Réglages de la qualité de l'image - Menu Affichage et son" [p.70](#)

Avec Google Cast, vous pouvez diffuser du divertissement de vos applications préférées sur votre téléphone portable, votre tablette ou votre ordinateur portable vers des projecteurs Epson.

- 1** Connectez votre appareil ou votre ordinateur au même réseau sans fil que le projecteur.
- 2** Ouvrez une application compatible avec Google Cast et appuyez sur .
- 3** Sélectionnez votre projecteur dans la liste des appareils.



Vous pouvez vérifier et modifier le nom du projecteur depuis le menu **Device name** du projecteur.

☞ System > About > Device name

L'application se connecte et commence à diffuser sur le projecteur.

- 4** Pour arrêter la diffusion, appuyez sur  dans l'application et choisissez l'option de déconnexion.

Lorsqu'une source audio/vidéo répondant à la norme HDMI CEC est connectée au port HDMI du projecteur, vous pouvez utiliser la télécommande du projecteur pour contrôler certaines fonctionnalités de l'appareil lié.

## ► Liens connexes



- "Utilisation des appareils connectés avec les fonctionnalités HDMI CEC" [p.63](#)

## Utilisation des appareils connectés avec les fonctionnalités HDMI CEC

Vous pouvez contrôler les appareils audio/vidéo connectés en utilisant les fonctionnalités HDMI CEC.



- Vous devez également configurer l'appareil connecté. Consultez la documentation de l'appareil pour plus d'informations.
- Il se peut que certains appareils connectés, ou certaines de leurs fonctions, ne se comportent pas correctement, même s'ils sont conformes à la norme CEC HDMI. Consultez la documentation de l'appareil pour plus d'informations.
- Utilisez un câble conforme à la norme HDMI.

- 1** Appuyez sur le bouton  de la télécommande pour ouvrir le tableau de bord.
- 2** Sélectionnez  dans le tableau de bord.
- 3** Sélectionnez les menus dans l'ordre suivant :  
☛ Channels & Inputs > Inputs > Global CEC control
- 4** Réglez **Global CEC control** sur On.

- 5** Ajustez les paramètres suivants de HDMI CEC si nécessaire.

- Pour éteindre automatiquement l'appareil connecté lorsque vous éteignez le projecteur, réglez **Allow TV to turn off connected devices** sur On.
- Pour allumer automatiquement le projecteur lorsque vous allumez l'appareil connecté, réglez **Allow connected devices to turn on TV** sur On.

- 6** Appuyez sur  pour quitter les menus.

Vous pouvez utiliser la télécommande du projecteur pour contrôler l'appareil lié, avec par exemple la lecture, l'arrêt ou le réglage du volume.

## ► Liens connexes

- "Paramètres des fonctions du projecteur - Menu Canaux et Entrées" [p.68](#)

Vous pouvez obtenir la dernière version du firmware du projecteur en utilisant Epson Projector Update.



- Si l'application Epson Projector Update n'est pas installée, installez-la à partir de l'écran d'accueil. Veillez à installer l'application pour maintenir le projecteur à jour.
- Lorsque la dernière version du firmware du projecteur est disponible, une notification s'affiche automatiquement sur l'écran. Suivez les instructions à l'écran pour mettre à jour le firmware.
- Si l'espace de stockage interne est insuffisant, la mise à jour peut échouer. Libérez de l'espace en supprimant les applications non utilisées et les caches, puis essayez à nouveau de mettre à jour.

**1** Appuyez sur le bouton  de la télécommande.

**2** Sélectionnez **Apps** et démarrez **Epson Projector Update** en sélectionnant l'application dans la liste.

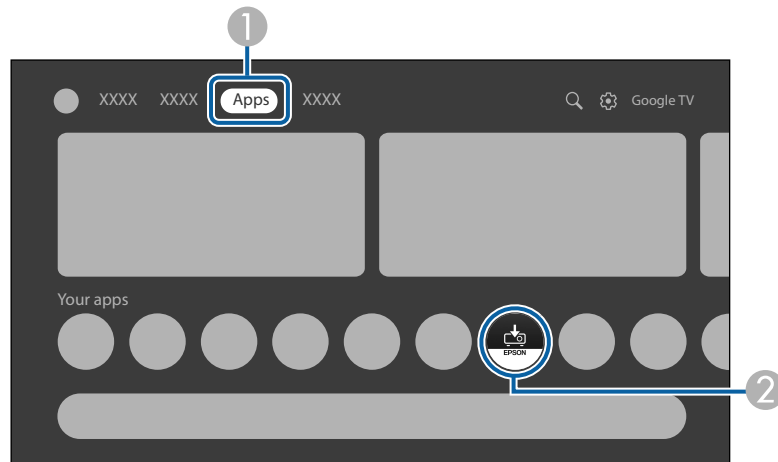

**3** Suivez les instructions à l'écran pour mettre à jour le firmware.

### Attention

Pendant la mise à jour du firmware, n'utilisez pas le projecteur et ne l'éteignez pas.

### ► Liens connexes



- "Installation d'Epson Projector Update" [p.34](#)



Vous pouvez réinitialiser tous les paramètres du projecteur à leurs valeurs par défaut.



Lorsque vous réinitialisez le projecteur, toutes les informations telles que les applications installées, les informations de connexion au compte Google et les paramètres du projecteur sont supprimées. Notez les paramètres que vous ne voulez pas perdre avant d'effectuer la réinitialisation.

- 1** Allumez le projecteur et affichez une image.
- 2** Appuyez sur le bouton  de la télécommande pour ouvrir le tableau de bord.
- 3** Sélectionnez  dans le tableau de bord.
- 4** Sélectionnez les menus dans l'ordre suivant :  
☛ System > About > Reset > Factory reset
- 5** Suivez les instructions à l'écran pour commencer la réinitialisation du projecteur.

## ► Liens connexes

- "Menu Système" [p.72](#)





# Ajuster les paramètres du menu

Suivez les instructions de ces sections pour accéder au système de menu du projecteur et modifier les paramètres du projecteur.

## ► Liens connexes

- "Utiliser les menus du projecteur" [p.67](#)
- "Paramètres des fonctions du projecteur - Menu Canaux et Entrées" [p.68](#)
- "Paramètres des fonctions du projecteur - Menu Projecteur" [p.69](#)
- "Réglages de la qualité de l'image - Menu Affichage et son" [p.70](#)
- "Autres menus" [p.72](#)

Vous pouvez utiliser les menus du projecteur pour ajuster les paramètres contrôlant la façon dont votre projecteur fonctionne. Le projecteur affiche les menus à l'écran.

- 1** Appuyez sur le bouton  de la télécommande pour ouvrir le tableau de bord.
- 2** Sélectionnez  dans le tableau de bord.
- 3** Appuyez sur les boutons fléchés haut ou bas pour vous déplacer à travers les menus répertoriés sur l'écran.
- 4** Pour modifier les paramètres du menu affiché, appuyez sur [Enter].
- 5** Appuyez sur les boutons fléchés pour vous déplacer à travers les paramètres.
- 6** Modifiez les réglages à l'aide des boutons si nécessaire.
- 7** Lorsque vous avez fini de modifier les réglages d'un menu, appuyez sur .
- 8** Appuyez sur  pour quitter les menus.

Les réglages du menu **Channels & Inputs** vous permettent de contrôler l'appareil audio/vidéo que vous utilisez actuellement.

Réglage	Options	Description
Channels & Inputs	Switch input	Change la source d'entrée entre <b>Home</b> et <b>HDMI 1</b> .
	HDMI 1	<p><b>Show this input</b> : Spécifie si <b>HDMI 1</b> doit être affiché dans la liste des sources d'entrée.</p> <p><b>PIN lock</b> : Lorsque ce paramètre est activé, le code PIN de l'appareil connecté au port HDMI du projecteur est requis lorsque vous changez la source d'entrée sur <b>HDMI 1</b>.</p> <p><b>Edit name</b> : Sélectionne un nom que vous souhaitez afficher en tant que nom de l'appareil audio/vidéo connecté au port HDMI du projecteur.</p> <p><b>No signal standby timeout</b> : Définit le temps avant que le projecteur entre en mode veille lorsqu'aucun signal n'est détecté depuis la source <b>HDMI 1</b>.</p> <p><b>HDMI EDID Version</b>: Affiche la version EDID. (EF-72/EF-62)</p>
	Global CEC control	Sélectionnez <b>On</b> pour contrôler l'appareil audio/vidéo connecté à l'aide de la télécommande du projecteur.
	Allow TV to turn off connected devices	Sélectionnez <b>On</b> pour éteindre automatiquement l'appareil audio/vidéo connecté lorsque vous éteignez le projecteur.

Réglage	Options	Description
	Allow connected devices to turn on TV	Sélectionnez <b>On</b> pour allumer automatiquement le projecteur lorsque vous allumez l'appareil connecté ou lorsque vous démarrez la lecture sur l'appareil connecté.

► **Liens connexes**

- "Utilisation des appareils connectés avec les fonctionnalités HDMI CEC" [p.63](#)

Les paramètres du menu **Projector** fournissent des méthodes de correction pour projeter correctement votre image.

Réglage	Options	Description
Focus	—	Règle la mise au point de l'image projetée.
Keystone	Auto Shape Correction	Règle automatiquement toute distorsion horizontale/verticale de l'image projetée.
	Screen Fit	Corrige automatiquement la forme et la position de l'image projetée pour l'adapter à votre écran.
	Quick Corner	Corrige la forme et l'alignement de l'image projetée à l'aide de l'affichage sur écran.
	Zoom & Shift	Redimensionne l'image projetée et ajuste la position de l'image.
	Reset to Defaults	Rétablit les valeurs par défaut de toutes les réglages des paramètres du menu <b>Keystone</b> .
Ambient Light (EF-72)	Light	Sélectionnez <b>On</b> pour allumer la lumière du projecteur.
	Welcome Lighting	Lorsque cette option est réglée sur <b>On</b> , la lumière du projecteur s'allume lorsque vous mettez celui-ci sous tension.
	Touch Sensor	Lorsque cette option est réglée sur <b>On</b> , la lumière du projecteur s'allume lorsque vous touchez le panneau supérieur du projecteur.
	Reset to Defaults	Rétablit les valeurs par défaut de toutes les réglages des paramètres du menu <b>Ambient Light</b> .

Réglage	Options	Description
Advanced Settings	Smart Eye Protection	Sélectionnez <b>On</b> pour activer la fonction <b>Smart Eye Protection</b> . Lorsque le capteur du projecteur détecte des obstacles qui interfèrent avec la zone de projection, la luminosité de la source lumineuse est automatiquement réduite pour minimiser l'éblouissement.
	Projection	Définit la façon dont le projecteur fait face à l'écran pour que l'image soit bien orientée.
	Wall Color Correction	<b>Start Corrections</b> : Ajuste la couleur de l'image projetée pour qu'elle corresponde à la couleur de la surface de projection. <b>Enable</b> : Sélectionnez <b>On</b> pour activer la fonction <b>Wall Color Correction</b> .
Bluetooth Speaker Mode	—	Ouvre l'écran de connexion au périphérique Bluetooth pour passer au <b>Bluetooth Speaker Mode</b> .

### » Liens connexes

- "Correction automatique de la forme de l'image et de la mise au point" [p.45](#)
- "Réglage de la taille et de la position de l'image" [p.46](#)
- "Correction automatique de la forme de l'image avec Screen Fit" [p.46](#)
- "Correction de la forme de l'image à l'aide de Quick Corner" [p.47](#)

Les réglages du menu **Display & Sound** vous permettent d'ajuster la qualité de votre image et d'optimiser le son en fonction de la source d'entrée utilisée.

Réglage	Options	Description
Display	Picture Mode	Sélectionnez votre mode de couleur préféré dans la liste.
	Light Output	Ajuste la luminosité de la source lumineuse. Vous ne pouvez pas régler la luminosité si la luminosité de la source de lumière diminue en raison d'une température ambiante trop élevée ou d'autres raisons.
	Brightness	Éclaircit ou assombrit l'image entière.
	Contrast	Permet de régler la différence entre les zones claires et sombres de l'image.
	Saturation	Ajuste la netteté générale de la couleur.
	Tint	Ajuste l'équilibre des tons de vert à magenta de l'image.
	Sharpness	Règle la netteté ou la douceur de l'image.
	Advanced Settings	Référez-vous au tableau suivant pour plus de détails.
	Reset to Default	Rétablit les valeurs par défaut de toutes les réglages des paramètres du menu <b>Display</b> .
Screen	Voir la liste de choix disponibles pour les rapports L/H.	Définit le rapport d'aspect (rapport largeur sur hauteur) pour la source d'entrée. (Ce réglage n'est disponible que lorsque la source d'entrée actuelle est HDMI.)
Sound	Sound Mode	Sélectionnez votre mode préféré pour la sortie audio du système de haut-parleurs du projecteur, selon le contenu de la lecture.

Réglage	Options	Description
	Reset to Default	Rétablit les valeurs par défaut de toutes les réglages des paramètres du menu <b>Sound</b> .
Audio Output	Digital Output	Sélectionne le format de sortie du son lorsque vous émettez du son vers un périphérique audio externe.
	Digital Output Delay	Ajuste la latence audio. Si le son est rapide, sélectionnez une valeur plus élevée.

## Paramètres avancés

Réglage	Description
Picture off	Éteint l'image projetée.
Color Temperature	Définit la température de couleur en fonction du mode couleurs que vous avez sélectionné.
DNR	Réduit les vacillements sur les images.
Projection Preferences	Choisissez entre priorité à la luminosité ou à la tonalité des couleurs lors de la projection d'une image. <ul style="list-style-type: none"> <li>• <b>Fine</b> : priorité à la tonalité des couleurs.</li> <li>• <b>Bright</b> : priorité à la luminosité.</li> </ul>
Dynamic Contrast	Ajuste la luminance projetée en fonction de la luminosité de l'image.
Scene Adaptive Gamma	Ajuste la couleur en fonction de la scène, pour obtenir une image plus vive. Des valeurs plus élevées améliorent le contraste.
Dynamic Color Booster	Ajuste automatiquement la saturation en fonction de la scène et rend l'image projetée colorée.
Gamma	Sélectionne le gamma pour ajuster la coloration.

Réglage	Description
Game Mode	Améliore la vitesse de réponse pour les images projetées à haute vitesse, comme les jeux. Ce réglage n'est affiché que lorsque : <ul style="list-style-type: none"> <li>• ALLM est réglé sur Off.</li> <li>• <b>Frame Interpolation</b> est réglé sur Off.</li> </ul>
ALLM	Ajuste automatiquement la vitesse de réponse en fonction du contenu projeté. Ce réglage n'est disponible que lorsque la source d'entrée actuelle est HDMI.
HDMI RGB Range	Définit la plage vidéo de façon à ce qu'elle corresponde à celle de l'appareil connecté au port HDMI.
MPEG NR	Réduit le bruit ou les artefacts observés dans les vidéos MPEG.
Local Contrast Control	Optimise le contraste de l'image projetée.
Flesh Tone	Éclaircit la tonalité de peau de l'image.
PC Mode	Sélectionnez <b>On</b> pour projeter l'image en préservant les informations de couleur du signal d'image en entrée. Ce réglage n'est disponible que lorsque la source d'entrée actuelle est HDMI.
Frame Interpolation	Ajuste la fluidité du mouvement de l'image. Ce réglage n'est affiché que lorsque : <ul style="list-style-type: none"> <li>• <b>Game Mode</b> est réglé sur Off.</li> <li>• <b>PC Mode</b> est réglé sur Off.</li> </ul>
Low Blue Light	Réduit la lumière bleue dans l'image projetée.
Color Tuner	Réglez <b>Enable</b> sur <b>On</b> pour activer les paramètres <b>Color Tuner</b> . Règle les composantes individuelles R (rouge), V (vert), B (bleu), C (cyan), M (magenta), Y (jaune) et <b>Flesh Tone</b> des paramètres <b>Tint</b> , <b>Saturation</b> , et <b>Brightness</b> . Ajuste les composantes individuelles R (rouge), V (verte), et B (bleue) du décalage et du gain.

## » Liens connexes

- "Modifier le mode de couleurs" [p.52](#)
- "Réglage de la qualité de l'image en détail" [p.53](#)
- "Changement du mode de son" [p.57](#)
- "Rapports L/H disponibles" [p.51](#)

Les options dans les autres menus vous permettent de personnaliser diverses fonctions du SE du projecteur.

#### ► Liens connexes

- "Menu Réseau et Internet" [p.72](#)
- "Menu Comptes et profils" [p.72](#)
- "Menu Confidentialité" [p.72](#)
- "Menu Applications" [p.72](#)
- "Menu Système" [p.72](#)
- "Menu Accessibilité" [p.73](#)
- "Menu Télécommandes et accessoires" [p.73](#)
- "Menu Aide et commentaires" [p.73](#)

## Menu Réseau et Internet

Les paramètres du menu **Network & Internet** vous permettent d'afficher les informations réseau et de configurer le projecteur pour le contrôle sur un réseau.

## Menu Comptes et profils

Les paramètres du menu **Accounts & Profiles** vous permettent d'ajouter de nouveaux comptes Google utilisés pour vous connecter au projecteur et de définir des paramètres détaillés pour ces comptes.

## Menu Confidentialité

Les paramètres du menu **Privacy** vous permettent de modifier vos paramètres de confidentialité et de sécurité.

## Menu Applications

Le menu **Apps** affiche les applications les plus récemment utilisées ou toutes les applications installées sur le projecteur.

## Menu Système

Les paramètres du menu **System** vous permettent de personnaliser diverses fonctions de personnalisation du projecteur.

Réglage	Description
Ambient Screensaver	Permet de définir les paramètres de l'économiseur d'écran.
Power & Energy	Permet de définir les paramètres d'alimentation et d'économie d'énergie.
About	Affiche les préférences et l'état du projecteur. Ce menu permet de rétablir les valeurs par défaut de tous les paramètres du projecteur.
Date & Time	Permet de régler les paramètres d'heure et de date du système du projecteur.
Language	Sélectionnez la langue utilisée pour les menus et les messages du projecteur.
Keyboard	Permet d'effectuer des réglages détaillés pour le clavier virtuel installé dans le menu du projecteur.
Storage	Permet d'afficher l'état d'utilisation du stockage interne et de nettoyer le cache.
Cast	Permet d'activer ou de désactiver la fonction Cast.
System sounds	Permet d'activer ou de désactiver le son du système.
Restart	Redémarre le projecteur.



## ► Liens connexes

- "Initialisation du projecteur" [p.65](#)
- "Arrêt momentané de l'image" [p.61](#)

---

## Menu Accessibilité

Les paramètres du menu **Accessibility** vous permettent de configurer les options d'accessibilité comme les sous-titres et la lecture de texte.

---

## Menu Télécommandes et accessoires

Les paramètres du menu **Remotes & Accessories** vous permettent d'appairer la télécommande et le projecteur, ou de connecter/déconnecter vos appareils Bluetooth au projecteur.

---

## Menu Aide et commentaires

Le menu **Help & Feedback** fournit un lien vers la page d'aide du SE du projecteur ou vous permet d'envoyer des commentaires sur le produit.

# Maintenance du projecteur

Suivez les instructions de ces sections pour la maintenance de votre projecteur.

## ► Liens connexes

- "Maintenance du projecteur" [p.75](#)
- "Nettoyage de l'objectif" [p.76](#)
- "Nettoyage du boîtier du projecteur" [p.77](#)
- "Maintenance du filtre à air et des grilles d'aération" [p.78](#)

Vous pouvez avoir besoin de nettoyer l'objectif du projecteur occasionnellement, et de nettoyer le filtre à air et les grilles d'entrée pour empêcher une surchauffe du projecteur due à une ventilation bloquée.

Seules les piles de la télécommande doivent être remplacées. Si vous avez besoin de remplacer d'autres pièces, contactez Epson ou un distributeur Epson autorisé.

### **Avertissement**

Avant de nettoyer une pièce du projecteur, éteignez ce dernier et débranchez son cordon d'alimentation. N'ouvrez jamais aucun couvercle du projecteur, à l'exception des couvercles indiqués spécifiquement dans le présent manuel. Des tensions électriques dangereuses présentes dans le projecteur peuvent causer des blessures graves.

Nettoyez régulièrement l'objectif, ou bien lorsque vous remarquez des traces de poussière ou des salissures sur la surface.

- Pour retirer de la poussière ou des salissures, essuyez délicatement l'objectif avec du papier nettoyant pour objectif propre et sec.
- Si l'objectif est poussiéreux, soufflez sur la poussière à l'aide d'un souffleur, puis essuyez l'objectif.

## **Avertissement**

- Avant de nettoyer l'objectif, éteignez le projecteur et débranchez le cordon d'alimentation.
- Ne pas utiliser de vaporisateur de gaz inflammable tel que les dépoussiéreurs à air pour souffler la poussière. La chaleur élevée générée par le projecteur peut provoquer un incendie.

## **Attention**

- N'essuyez pas l'objectif juste après avoir éteint le projecteur. Cela pourrait endommager l'objectif.
- N'utilisez pas de matériaux abrasifs pour nettoyer l'objectif, et ne soumettez l'objectif à aucun impact, car vous risquerez de l'endommager.

Avant de nettoyer le boîtier du projecteur, éteignez ce dernier et débranchez le cordon d'alimentation.

- Pour retirer de la poussière ou des saletés, utilisez un chiffon doux, sec et sans peluches.
- Pour enlever la poussière résistante, utilisez un chiffon doux humidifié avec de l'eau et du savon neutre. Ne vaporisez pas de liquide directement sur le projecteur.

## **Attention**

N'utilisez pas de cire, d'alcool, de benzène, de diluant à peinture ou d'autres produits chimiques pour nettoyer le boîtier du projecteur. Ces produits peuvent endommager le boîtier. N'utilisez pas d'air comprimé, car les gaz peuvent s'évaporer en laissant un résidu inflammable.

La maintenance régulière du filtre à air est nécessaire pour garder votre projecteur en bon état. Nettoyez le filtre à air lorsqu'un message s'affiche indiquant que la température du projecteur a atteint un niveau élevé. Il est recommandé de nettoyer ces pièces environ une fois par an. Augmentez la fréquence de nettoyage si vous employez le projecteur dans un environnement particulièrement poussiéreux. (En supposant que le projecteur est utilisé dans une atmosphère dans laquelle les particules de matière en suspension sont inférieures à 0,04 à 0,2 mg/m<sup>3</sup>.)

## ► Liens connexes

- "Nettoyage des filtres à air et des grilles d'entrée d'air" [p.78](#)

## Nettoyage des filtres à air et des grilles d'entrée d'air

Vous devez nettoyer le filtre à air du projecteur ou les orifices d'admission d'air dans les situations suivantes :

- Le filtre ou les grilles sont poussiéreux.
- Le voyant d'état du projecteur devient orange.

- 1** Éteignez le projecteur et débranchez le cordon d'alimentation.
- 2** Retirez délicatement la poussière à l'aide d'un petit aspirateur conçu pour les ordinateurs ou d'une brosse très douce (comme un pinceau).  
EF-72/EF-71

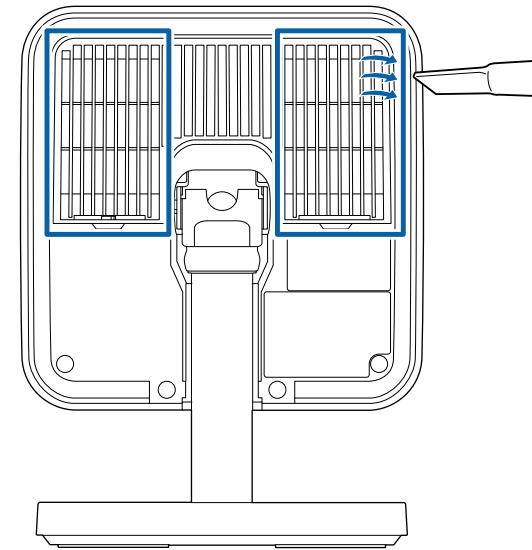

EF-62/EF-61

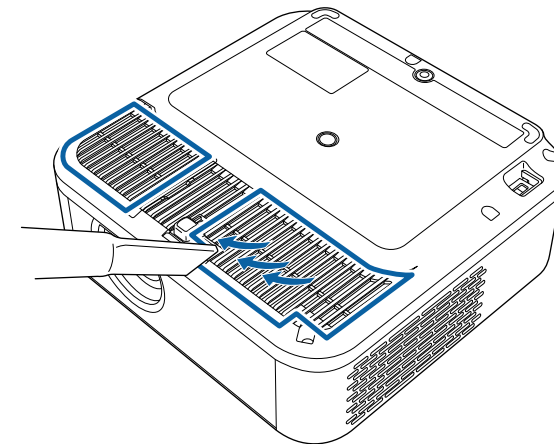

### **Attention**

- N'utilisez pas d'air comprimé. Les gaz peuvent laisser des résidus inflammables ou pousser poussière et débris dans la partie optique du projecteur ou dans d'autres zones sensibles.
- Si la poussière est difficile à enlever ou si le filtre à air est endommagé, contactez Epson pour demander de l'aide afin de remplacer le filtre à air.

# Dépannage

Si vous rencontrez des problèmes avec le projecteur, consultez les solutions proposées dans les sections suivantes.

## ► Liens connexes

- "Problèmes de projection" [p.81](#)
- "État des indicateurs du projecteur" [p.82](#)
- "Résoudre les problèmes de mise sous tension ou hors tension du projecteur" [p.84](#)
- "Résoudre les problèmes avec l'image" [p.85](#)
- "Résoudre les problèmes de son" [p.90](#)
- "Résoudre les problèmes de fonctionnement de la télécommande" [p.92](#)
- "Résoudre les problèmes avec HDMI CEC" [p.93](#)
- "Résoudre les problèmes avec le réseau Wi-Fi" [p.94](#)
- "Résoudre les problèmes avec le SE du projecteur" [p.95](#)



Si le projecteur ne fonctionne pas correctement, éteignez-le, débranchez-le et branchez-le à nouveau, puis allumez-le de nouveau.

Si le problème n'est toujours pas résolu, vérifiez ce qui suit :

- Les indicateurs du projecteur peuvent indiquer le problème.
- Les solutions proposées dans ce manuel peuvent vous aider à résoudre de nombreux problèmes.

Si aucune de ces solutions ne fonctionne, contactez Epson pour obtenir une assistance technique.



Après avoir réparé le projecteur, Epson peut vous renvoyer le projecteur dans son état initial. Assurez-vous de noter les informations de compte de chaque service en ligne avant de contacter votre revendeur local ou le centre de réparation Epson le plus proche.

Les indicateurs du projecteur indiquent son état et vous informent lorsqu'un problème survient. Vérifiez l'état et la couleur des indicateurs, puis reportez-vous à ce tableau pour trouver la solution.



Si les indicateurs affichent un motif non répertorié dans le tableau ci-dessus, éteignez le projecteur, débranchez-le et contactez Epson.

EF-72/EF-71

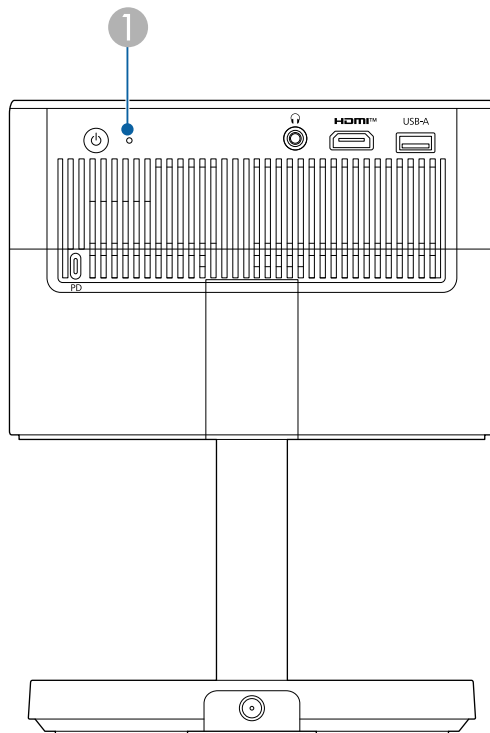

EF-62/EF-61

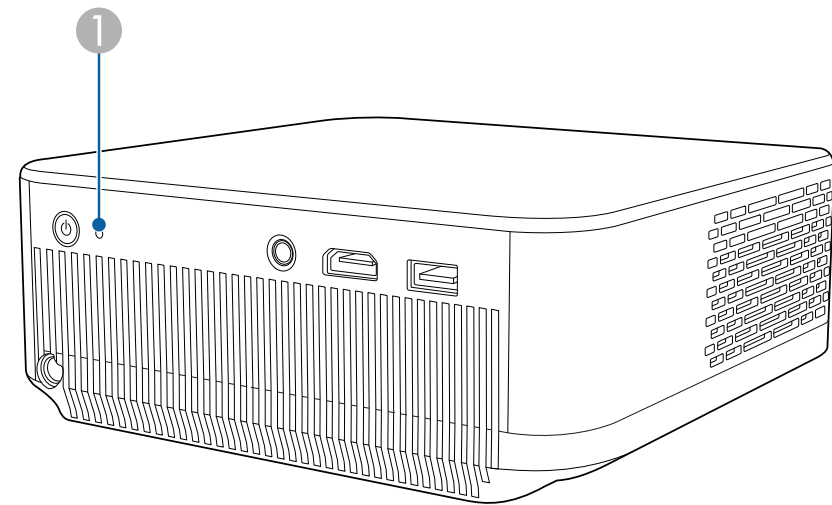

## 1 Témoin d'état

### État du projecteur

État du témoin	Problème et solutions
Éclairé en blanc	Fonctionnement normal.
Blanc clignotant	Réchauffement ou mise à jour du firmware du projecteur. Le fonctionnement de la télécommande peut être désactivé lorsque le témoin clignote en blanc.
Off	Le projecteur est en mode veille. La projection démarre lorsque vous appuyez sur le bouton d'alimentation.

État du témoin	Problème et solutions
Allumé en orange	<p>Le projecteur a subi une surchauffe et s'est éteint. Laissez-le éteint pendant 5 minutes pour qu'il refroidisse.</p> <ul style="list-style-type: none"><li>• Vérifiez que les orifices de ventilation et le filtre à air ne sont pas obstrués par de la poussière ou des objets à proximité.</li><li>• Vérifiez que la température ambiante n'est pas trop élevée.</li><li>• Nettoyez le filtre à air.</li><li>• Si le problème persiste, débranchez le projecteur et contactez Epson.</li></ul>
Orange clignotant	<p>Erreur interne du projecteur. Éteignez le projecteur, débranchez-le et contactez Epson.</p>

## ► Liens connexes

- "Nettoyage des filtres à air et des grilles d'entrée d'air" [p.78](#)

Si le projecteur ne s'allume pas lorsque vous appuyez sur le bouton d'alimentation ou s'arrête de façon inattendue, essayez les solutions présentées dans ces sections.

## ► Liens connexes

- "Résoudre les problèmes d'alimentation du projecteur" [p.84](#)
- "Résoudre les problèmes d'arrêt du projecteur" [p.84](#)

## Résoudre les problèmes d'alimentation du projecteur

Si le projecteur ne s'allume pas lorsque vous appuyez sur le bouton d'alimentation, essayez les étapes suivantes jusqu'à résolution du problème.

- 1** Vérifiez que le cordon d'alimentation est bien branché au projecteur, à une prise électrique fonctionnelle et à l'adaptateur secteur.
- 2** Si vous utilisez la télécommande, vérifiez l'état de ses piles.
- 3** Le cordon d'alimentation ou l'adaptateur secteur peut être défectueux. Débranchez le cordon et contactez Epson.

## ► Liens connexes

- "Mise sous tension du projecteur" [p.36](#)
- "Installation des piles dans la télécommande" [p.30](#)

## Résoudre les problèmes d'arrêt du projecteur

Si la source de lumière du projecteur s'éteint de façon inopinée, essayez les étapes suivantes jusqu'à résolution du problème :

- 1** Il se peut que le projecteur se soit éteint après que l'intervalle de temps spécifié dans **Shut-Off Timer** dans le menu **Power & Energy** du projecteur se soit écoulé. Appuyez sur le bouton d'alimentation du projecteur ou de la télécommande pour rallumer le projecteur.  
☛ **System > Power & Energy > Shut-Off Timer**
- 2** Après avoir basculé à la source HDMI, s'il n'y a pas de signal d'entrée pendant plus du temps spécifié dans **No signal standby timeout**, le projecteur entrera automatiquement en mode veille. Appuyez sur le bouton d'alimentation pour réveiller le projecteur du mode veille.  
☛ **Channels & Inputs > Inputs > HDMI 1 > No signal standby timeout**
- 3** Lorsque le témoin d'état est allumé en orange, le projecteur a surchauffé et s'est éteint.



Les ventilateurs de refroidissement peuvent fonctionner en mode attente en fonction des paramètres du projecteur. Ainsi, lorsque le projecteur sort du mode attente, les ventilateurs peuvent générer un bruit inattendu. Cela n'indique pas un mauvais fonctionnement.

## ► Liens connexes

- "Menu Système" [p.72](#)

Si vous rencontrez des problèmes avec les images projetées, consultez les solutions proposées dans les sections suivantes.

## ► Liens connexes

- "Résoudre les problèmes d'images manquantes" [p.85](#)
- "Réglage d'une image qui n'est pas rectangulaire" [p.86](#)
- "Réglage d'une image trouble ou floue" [p.86](#)
- "Résoudre les problèmes d'image partielle" [p.87](#)
- "Réglage d'une image qui contient du bruit ou statique" [p.87](#)
- "Réglage d'une image avec une luminosité ou des couleurs incorrectes" [p.88](#)
- "Réglage d'une image à l'envers" [p.88](#)
- "Résolution des problèmes de correction automatique de la forme" [p.88](#)

## Résoudre les problèmes d'images manquantes

Si aucune image ne s'affiche, essayez les étapes suivantes jusqu'à résolution du problème.

### 1 Vérifiez l'état du projecteur :

- Vérifiez l'indicateur d'état pour confirmer que le projecteur est en état de fonctionnement normal.
- Appuyez sur le bouton d'alimentation du projecteur pour le sortir du mode veille.
  - ☛ **System > Power & Energy > Shut-Off Timer**
  - ☛ **Channels & Inputs > Inputs > HDMI 1 > No signal standby timeout**

### 2 Vérifiez la connexion du câble :

- Vérifiez que tous les câbles nécessaires sont bien branchés et que l'alimentation est activée pour le projecteur.
- Connectez directement la source vidéo au projecteur.
- Remplacez le câble HDMI par un plus court.

Nous vous recommandons d'utiliser un câble HDMI de cinq mètres ou moins. Si vous utilisez un câble HDMI de plus de cinq mètres, le signal peut se détériorer et la vidéo et l'audio peuvent devenir instables.

- Lorsque vous envoyez des images 18 Gbps telles que 4K 60Hz 4:4:4, utilisez un câble HDMI (premium-haute vitesse).

### 3 Contrôlez l'état de votre source vidéo :

- Allumez la source vidéo connectée et appuyez sur le bouton de lecture pour démarrer une vidéo, le cas échéant.
- Assurez-vous que l'appareil connecté est conforme à la norme CEC HDMI. Consultez la documentation de l'appareil pour plus d'informations.
- Si vous projetez depuis un ordinateur portable, vérifiez qu'il a été configuré pour s'afficher sur un moniteur externe.

### 4 Vérifiez les points suivants :

- Vous avez besoin d'une connexion Internet pour visualiser du contenu en ligne. Assurez-vous que votre Wi-Fi est activé.
- Éteignez le projecteur et la source vidéo connectée, puis rallumez-les.
- Réglez à nouveau la fonction CEC pour l'appareil connecté et redémarrez celui-ci.
- Vérifiez que la résolution d'affichage de l'ordinateur ne dépasse pas celle du projecteur et ses limites de fréquences. Le cas échéant, sélectionnez une résolution d'affichage différente pour votre ordinateur. (Consulter le manuel de votre ordinateur pour plus de détails.)
- Réinitialisez tous les réglages du projecteur à leurs valeurs par défaut.

## ► Liens connexes

- "Menu Système" [p.72](#)

## Réglage d'une image qui n'est pas rectangulaire

Si l'image projetée n'est pas un rectangle régulier, essayez les étapes suivantes jusqu'à résolution du problème.

- 1 Placez le projecteur directement en face du centre de l'écran si possible.
- 2 Assurez-vous que les paramètres **At Power-On from Shutdown** et **While Moving** sont réglés sur **On** dans le menu **Projector**.
  - ☛ **Projector > Keystone > Auto Shape Correction > At Power-On from Shutdown**
  - ☛ **Projector > Keystone > Auto Shape Correction > While Moving**
- 3 Sélectionnez **Start Corrections** dans le menu **Auto Shape Correction** pour exécuter le paramètre **Auto Shape Correction**.
  - ☛ **Projector > Keystone > Auto Shape Correction > Start Corrections**
- 4 Lorsque vous projetez sur un écran, utilisez **Screen Fit** pour corriger automatiquement la forme et la position de l'image afin qu'elle s'adapte à votre écran.
  - ☛ **Projector > Keystone > Screen Fit**



Lors de la projection sur un écran, il est recommandé d'utiliser **Screen Fit** pour corriger la forme de l'image projetée. Réglez **While Moving** sur **Off** pour empêcher que **Auto Shape Correction** ne corrige involontairement la forme de l'image.

☛ **Projector > Keystone > Auto Shape Correction > While Moving**

- 5 Ajustez manuellement la forme de l'image en utilisant **Quick Corner** dans le menu **Projector**.
  - ☛ **Projector > Keystone > Quick Corner**

### ► Liens connexes

- "Paramètres des fonctions du projecteur - Menu Projecteur" [p.69](#)

## Réglage d'une image trouble ou floue

Si l'image projetée est trouble ou floue, essayez les étapes suivantes jusqu'à résolution du problème.

- 1 Appuyez sur le bouton  de la télécommande pour afficher l'écran de réglage de la mise au point et régler la mise au point manuellement.
- 2 Vérifiez les points suivants :
  - Positionnez le projecteur suffisamment près de l'écran.
  - Positionnez le projecteur de manière à ce que l'angle de réglage de la distorsion trapézoïdale ne soit pas trop large pour ne pas déformer l'image.
- 3 Nettoyez l'objectif du projecteur.



Pour éviter de la condensation sur l'objectif après avoir rentré le projecteur d'un endroit froid à un endroit chaud, laissez le projecteur s'adapter à la température ambiante avant de l'utiliser.

- 4 Ajustez le paramètre **Sharpness** dans le menu **Display & Sound** pour améliorer la qualité d'image.
  - ☛ **Display & Sound > Display > Sharpness**
- 5 Si vous projetez à partir d'un ordinateur, utilisez une résolution plus faible ou sélectionnez une résolution correspondant à la résolution d'origine du projecteur.

## ► Liens connexes

- "Réglages de la qualité de l'image - Menu Affichage et son" [p.70](#)

## Résoudre les problèmes d'image partielle

Si seule une image partielle s'affiche, essayez les étapes suivantes jusqu'à résolution du problème.

- 1** Réglez la position de l'image projetée à l'aide du paramètre **Zoom & Shift** dans le menu **Projector**.  
☛ **Projector > Keystone > Zoom & Shift**
- 2** Sélectionnez un rapport d'aspect approprié dans le menu **Screen** en fonction de la source d'entrée actuelle. (Disponible uniquement lorsque la source d'entrée actuelle est HDMI.)  
☛ **Display & Sound > Screen**
- 3** Vérifiez que vous avez sélectionné le bon mode de projection. Vous pouvez sélectionner cette option dans le menu **Projection**.  
☛ **Projector > Advanced Settings > Projection**
- 4** Vérifiez les paramètres d'affichage de votre ordinateur pour désactiver le double affichage, et définissez la résolution dans les limites du projecteur. (Consulter le manuel de votre ordinateur pour plus de détails.)

## ► Liens connexes

- "Paramètres des fonctions du projecteur - Menu Projecteur" [p.69](#)
- "Réglages de la qualité de l'image - Menu Affichage et son" [p.70](#)

## Réglage d'une image qui contient du bruit ou statique

Si l'image projetée contient des interférences électroniques (bruit) ou est statique, essayez les étapes suivantes jusqu'à résolution du problème.

- 1** Vérifiez les câbles reliant votre source vidéo au projecteur. Ils doivent être :
  - Séparés du cordon d'alimentation pour éviter les interférences
  - Correctement branchés aux deux extrémités
  - Ne pas être branchés à une rallonge
- 2** Ajustez le réglage de DNR dans le menu du projecteur.  
☛ **Display & Sound > Display > Advanced Settings > DNR**
- 3** Si vous avez ajusté la forme de l'image en vous servant des commandes du projecteur, essayez de diminuer le paramètre **Sharpness** dans le menu **Display & Sound** pour améliorer la qualité de l'image.  
☛ **Display & Sound > Display > Sharpness**
- 4** Si vous avez branché une rallonge, essayez de projeter sans celle-ci pour voir si c'est elle qui a causé les interférences dans le signal.
- 5** Sélectionnez une résolution vidéo et un taux de rafraîchissement sur l'ordinateur compatibles avec le projecteur.
- 6** Si vous avez connecté un système A/V qui ne prend pas en charge eARC/ARC au port HDMI, l'image peut être déformée.

## ► Liens connexes

- "Réglages de la qualité de l'image - Menu Affichage et son" [p.70](#)

## Réglage d'une image avec une luminosité ou des couleurs incorrectes

Si l'image projetée est trop sombre ou trop lumineuse, ou si les couleurs ne sont pas correctes, essayez les solutions suivantes jusqu'à résolution du problème.



Lorsque l'alimentation est fournie via le port USB-C, l'image projetée sera atténuée pour réduire la consommation d'énergie.

- 1** Essayez différents modes de couleur pour votre image et l'environnement en sélectionnant le réglage Mode couleurs dans le menu **Picture Mode** du projecteur.  
☛ **Display & Sound > Display > Picture Mode**
- 2** Vérifiez les paramètres de votre source vidéo.
- 3** Ajustez le réglage de couleur dans le menu **Display**.  
☛ **Display & Sound > Display**
- 4** Vérifiez que vous avez sélectionné le bon réglage pour **HDMI RGB Range** dans le menu **Display & Sound** du projecteur, s'il est disponible pour votre source d'image. (Disponible uniquement pour la source HDMI.)  
☛ **Display & Sound > Display > Advanced Settings > HDMI RGB Range**
- 5** Vérifiez que tous les câbles sont branchés correctement au projecteur et à votre équipement vidéo. Si vous avez branché des câbles longs, essayez des câbles plus courts.
- 6** Positionnez le projecteur suffisamment près de l'écran.

### ► Liens connexes

- "Réglages de la qualité de l'image - Menu Affichage et son" [p.70](#)

## Réglage d'une image à l'envers

Si l'image projetée est à l'envers, sélectionnez le bon mode de projection. (EF-62/EF-61)

☛ **Projector > Advanced Settings > Projection**

### ► Liens connexes

- "Paramètres des fonctions du projecteur - Menu Projecteur" [p.69](#)

## Résolution des problèmes de correction automatique de la forme

Essayez les étapes suivantes si vous ne parvenez pas à corriger automatiquement la mise au point et la distorsion verticale/horizontale de l'image projetée dans les situations suivantes :

- Lorsque vous allumez le projecteur.
- Lorsque le projecteur est déplacé ou incliné.

- 1** Vérifiez l'état du projecteur :
  - Retirez les obstacles qui bloquent la caméra et le capteur du projecteur.
  - Nettoyez la caméra et le capteur du projecteur s'ils sont poussiéreux ou sales.
  - Ne déplacez pas le projecteur pendant la correction de la mise au point et de la distorsion trapézoïdale.
  - Réglez **While Moving** et **At Power-On from Shutdown** sur **On**.  
☛ **Projector > Keystone > Auto Shape Correction > While Moving**



☛ **Projector > Keystone > Auto Shape Correction > At Power-On from Shutdown**

**2** Vérifiez l'environnement d'installation du projecteur.

- **Auto Shape Correction** fonctionne dans les conditions suivantes :
  - Lorsque la taille de l'image projetée (longueur diagonale) avant correction de la mise au point et de la distorsion trapézoïdale est comprise entre 30 et 100 pouces.
  - Lorsque la distance de projection est comprise entre 77 et 267 cm.
  - Lorsque l'angle d'installation du projecteur par rapport à la surface de projection est inférieur à 20° à droite, à gauche, en haut ou en bas.
- Éliminez tout obstacle entre le projecteur et la surface de projection, car ces obstacles peuvent interrompre la projection.
- Si vous utilisez le projecteur dans une pièce lumineuse, assombrissez la pièce. Ne changez pas la luminosité de la pièce pendant l'exécution de **Auto Shape Correction**. Sinon, **Auto Shape Correction** peut échouer.
- Projetez l'image sur une surface plane et lisse. Si la surface de projection contient des motifs ou n'est pas plane, **Auto Shape Correction** peut échouer.



Si vous ne pouvez pas corriger la mise au point et toute distorsion de l'image projetée en raison d'un dysfonctionnement de la caméra ou du capteur du projecteur, un écran d'avertissement s'affiche. Contactez Epson.

## ▶ Liens connexes

- "Correction automatique de la forme de l'image et de la mise au point" [p.45](#)

Si vous rencontrez des problèmes avec le son projeté, consultez les solutions proposées dans les sections suivantes.

## ► Liens connexes

- "Résoudre les problèmes d'audio manquant ou faible" [p.90](#)
- "Résoudre les problèmes avec le mode Haut-parleur Bluetooth" [p.90](#)

## Résoudre les problèmes d'audio manquant ou faible

Si l'il n'y a pas de son ou si le volume est trop faible, essayez les étapes suivantes jusqu'à résolution du problème.

- 1** Pour régler les paramètres de volume du projecteur, appuyez sur les boutons  haut/bas de la télécommande.
- 2** Vérifiez la connexion du câble entre le projecteur et votre source vidéo.
- 3** Vérifiez votre source vidéo pour vous assurer que le volume est activé et que la sortie audio est réglée sur la bonne source.
- 4** Si vous voulez sortir le son des haut-parleurs du projecteur, vérifiez que **Global CEC control** est réglé sur **Off**.  
☛ **Channels & Inputs > Inputs > Global CEC control**
- 5** Si vous souhaitez envoyer l'audio sur un appareil audio externe prenant en charge HDMI eARC/ARC à l'aide d'un câble HDMI, essayez les solutions suivantes :
  - Réglez **Global CEC control** sur **On** dans le menu du projecteur lorsque vous utilisez une connexion ARC.  
☛ **Channels & Inputs > Inputs > Global CEC control**
  - Assurez-vous que le câble HDMI est compatible avec HDMI eARC et ARC.



- Lors de l'envoi d'audio vers un appareil audio externe qui ne prend pas en charge HDMI eARC/ARC avec un câble HDMI, réglez **Global CEC control** sur **Off** dans le menu du projecteur.  
☛ **Channels & Inputs > Inputs > Global CEC control**
- Consultez *Supplemental A/V Support Specification* pour obtenir des informations détaillées sur les formats audio eARC/ARC pris en charge.

- 6** Si l'audio n'est pas transmis à un appareil audio externe prenant en charge HDMI eARC/ARC, essayez de remplacer **Auto** par **PCM** en tant que paramètre **Digital Output**.

☛ **Display & Sound > Audio Output > Digital Output**

## ► Liens connexes

- "Paramètres des fonctions du projecteur - Menu Canaux et Entrées" [p.68](#)
- "Réglages de la qualité de l'image - Menu Affichage et son" [p.70](#)

## Résoudre les problèmes avec le mode Haut-parleur Bluetooth

Si vous n'arrivez pas à connecter un appareil audio Bluetooth au projecteur, essayez les solutions suivantes.

- 1** Sélectionnez **Bluetooth Speaker Mode** dans le menu **Projector** et appuyez sur le bouton [Enter] de la télécommande.

- 2 Sélectionnez le nom du projecteur (ce projecteur) dans la liste des appareils Bluetooth disponibles affichée sur votre appareil.



Vous pouvez vérifier et modifier le nom du projecteur depuis le menu **Device name** du projecteur.

☞ **System > About > Device name**

- 3 Vérifiez votre appareil audio Bluetooth pour vous assurer que le volume est augmenté et que les paramètres de sortie audio sont corrects.
- 4 Vérifiez qu'aucun autre appareil Bluetooth n'est connecté au projecteur. Vous ne pouvez pas connecter plusieurs appareils audio Bluetooth à un projecteur à la fois.
- 5 Assurez-vous que l'appareil est conforme aux spécifications Bluetooth du projecteur.
- 6 Vérifiez les points suivants :
  - Vérifiez la présence d'obstacles entre l'appareil audio Bluetooth et le projecteur, et modifiez leurs positions pour améliorer les communications.
  - Assurez-vous que l'appareil audio Bluetooth connecté se trouve dans la distance de communication spécifiée.
  - Évitez d'utiliser le projecteur près de réseaux sans fil, de fours à micro-ondes, de téléphones sans fil 2,4 GHz ou de tout autre appareil utilisant la bande de fréquence des 2,4 GHz. Ces appareils peuvent interférer avec le signal entre le projecteur et l'appareil audio Bluetooth.



## ► Liens connexes

- "Utilisation du projecteur comme haut-parleur Bluetooth®" [p.60](#)
- "Spécifications Bluetooth" [p.104](#)

Si le projecteur ne répond pas aux commandes de la télécommande ou répond lentement, essayez les étapes suivantes jusqu'à résolution du problème.



Si vous perdez la télécommande, vous pouvez en commander une. Contactez Epson.

- 1** Vérifiez que les piles de la télécommande sont bien installées et sont chargées. Le cas échéant, remplacez les piles.
- 2** Les boutons de la télécommande peuvent être bloqués et vous ne pouvez peut-être pas les utiliser. Remettez les boutons dans leur position normale.
- 3** Si l'écran d'appairage s'affiche à nouveau, effectuez un nouvel appairage en maintenant enfoncés le bouton  et le bouton  de la télécommande en même temps pendant environ trois secondes.
- 4** Effectuez à nouveau l'appairage en affichant manuellement l'écran d'appairage à partir du menu **Remotes & Accessories**.
- 5** Si l'image est projetée depuis le projecteur, vérifiez que vous utilisez la télécommande en respectant l'angle de réception et la portée du projecteur.
- 6** Les éclairages fluorescents, la lumière directe du soleil et les signaux des appareils infrarouges peuvent créer des interférences avec les récepteurs de la télécommande du projecteur. Baissez la lumière, déplacez le projecteur à l'écart du soleil ou de l'équipement provoquant des interférences.
- 7** La télécommande peut être défectueuse. Contactez Epson.

## ► Liens connexes

- "Fonctionnement de la télécommande" [p.30](#)
- "Installation des piles dans la télécommande" [p.30](#)

- "État des indicateurs du projecteur" [p.82](#)

Si vous ne parvenez pas à faire fonctionner les appareils connectés au projecteur, essayez les solutions suivantes jusqu'à résolution du problème.

- 1** Assurez-vous que le câble répond à la norme HDMI CEC.
- 2** Assurez-vous que l'appareil connecté est conforme à la norme CEC HDMI. Consultez la documentation de l'appareil pour plus d'informations.
- 3** Réglez **Global CEC control** sur **On** dans le menu **Inputs**.  
☛ **Channels & Inputs > Inputs > Global CEC control**
- 4** Vérifiez que tous les câbles sont branchés correctement au projecteur et à votre équipement vidéo.
- 5** Assurez-vous que les appareils connectés sont sous tension et en état de veille. Consultez la documentation de l'appareil pour plus d'informations.
- 6** Si vous connectez un nouvel appareil ou modifiez la connexion, réglez à nouveau la fonction CEC de l'appareil connecté et redémarrez-le.

## ► Liens connexes

- "Paramètres des fonctions du projecteur - Menu Canaux et Entrées" [p.68](#)
- "État des indicateurs du projecteur" [p.82](#)

Si vous ne pouvez pas vous connecter à un réseau Wi-Fi, essayez les solutions suivantes.

- 1** Assurez-vous que votre routeur et votre modem Wi-Fi fonctionnent correctement. Le redémarrage de ces appareils peut parfois résoudre les problèmes de connexion au réseau.
- 2** Vérifiez la présence d'obstacles entre le routeur Wi-Fi et le projecteur, et modifiez leurs positions pour améliorer les communications.
- 3** Vous pouvez vérifier les paramètres du réseau à partir de **Wi-Fi** dans le menu **Network & Internet**.
- 4** Si vous réinitialisez le projecteur, vous devez sélectionner à nouveau les réglages du réseau sur l'écran de configuration initial.

#### ► Liens connexes

- "Initialisation du projecteur" [p.65](#)

Consultez la page suivante si vous rencontrez des problèmes lorsque vous regardez du contenu en ligne.

<https://support.google.com/googletv/>



Si l'espace de stockage interne est insuffisant, les mises à jour du système peuvent échouer. Libérez de l'espace en supprimant les applications non utilisées et les caches, puis essayez à nouveau de mettre à jour.

# Annexe

Consultez les sections suivantes pour les caractéristiques techniques et les avis importants à propos de votre produit.

## ► Liens connexes

- "Accessoires en option" [p.97](#)
- "Taille de l'écran et distance de projection" [p.98](#)
- "Résolutions d'affichage du moniteur prises en charge" [p.100](#)
- "Caractéristiques du projecteur" [p.101](#)
- "Dimensions externes" [p.105](#)
- "Liste des symboles et instructions relatifs à la sécurité" [p.107](#)
- "Étiquettes d'avertissement" [p.110](#)
- "Glossaire" [p.111](#)
- "Avis" [p.112](#)



Les accessoires optionnels suivants sont disponibles. Veuillez faire l'acquisition de ces produits lorsqu'ils sont nécessaires.

La liste suivante présente les accessoires en option disponibles en date de juillet 2025.

Les détails des accessoires peuvent faire l'objet de modifications sans préavis, et leur disponibilité peut varier selon le pays d'achat.

## ► Liens connexes

- "Supports" [p.97](#)

---

## Supports

### **Pied de support ELPFS01**

Utilisez pour installer le projecteur sur le sol.

### **Set de câbles de sécurité ELPWR01**

À utiliser lors de la connexion du projecteur à l'endroit où il est installé pour éviter qu'il ne tombe.



Une expertise spéciale est requise pour suspendre le projecteur à un plafond.

## ► Liens connexes

- "Montage du projecteur sur un trépied ou un support de projecteur (support au sol ou support au plafond) (EF-62/EF-61)" [p.23](#)
- "Fixation du câble de sécurité (EF-72/EF-71)" [p.24](#)

Consultez ce tableau pour déterminer la distance nécessaire entre le projecteur et l'écran en fonction de la taille de l'image projetée.

EF-72/EF-71 (modèle avec support)

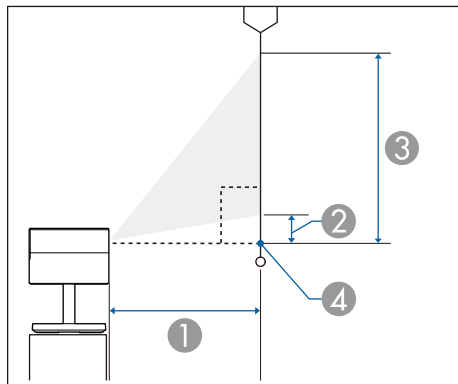

EF-62/EF-61

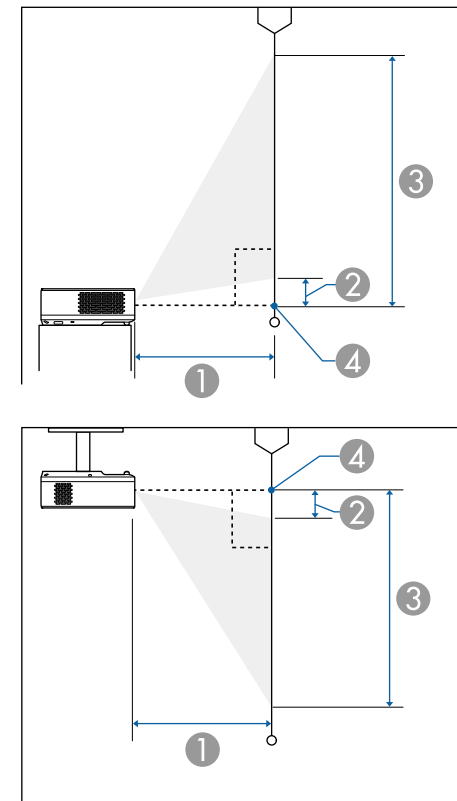

- ① Distance de projection (cm)
- ② Distance entre le projecteur et le bas de l'écran (cm)
- ③ Distance entre le projecteur et le sommet de l'écran (cm)
- ④ Centre de l'objectif

Taille de l'écran 16:9		①	②	③
		Minimum (large)	Minimum (large)	Minimum (large)
30"	66 × 37	77	-4	33

Taille de l'écran 16:9		①	②	③
		Minimum (large)	Minimum (large)	Minimum (large)
40"	89 × 50	104	-6	44
50"	111 × 62	132	-7	55
60"	133 × 75	159	-9	66
70"	155 × 87	186	-10	77
80"	177 × 100	213	-12	88
90"	199 × 112	240	-13	99
100"	221 × 125	267	-15	110
120"	266 × 149	321	-18	132
150"	332 × 187	402	-22	165

Taille de l'écran 4:3		①	②	③
		Minimum (large)	Minimum (large)	Minimum (large)
27"	55 × 41	86	-5	36
30"	61 × 46	96	-5	40
40"	81 × 61	129	-7	54
50"	102 × 76	162	-9	67
60"	122 × 91	195	-11	81
70"	142 × 107	228	-13	94
80"	163 × 122	261	-15	107
90"	183 × 137	294	-16	121
100"	203 × 152	327	-18	134
120"	244 × 183	394	-22	161
122"	248 × 186	400	-22	164

Taille de l'écran 16:10		①	②	③
		Minimum (large)	Minimum (large)	Minimum (large)
28"	60 × 38	78	-4	33
40"	86 × 54	113	-6	47
50"	108 × 67	143	-8	59
60"	129 × 81	172	-10	71
70"	151 × 94	201	-11	83
80"	172 × 108	230	-13	95
90"	194 × 121	260	-14	107
100"	215 × 135	289	-16	119
110"	237 × 148	318	-18	130
120"	258 × 162	347	-19	142
138"	297 × 186	400	-22	164

Consultez *Supplemental A/V Support Specification* pour obtenir des informations détaillées sur les fréquences de rafraîchissement et les résolutions compatibles avec chaque format d'affichage vidéo compatible.

## EF-72/EF-71

Nom du produit	EF-72/EF-71
Dimensions	190 (L) × 248 (H) × 190 (P) mm (sans la section relevée)
Taille du panneau LCD	0,62"
Méthode d'affichage	3LCD
Nombre de pixels	Full HD (1920 (L) × 1080 (H) points) × 3
Résolution de l'écran	EF-72 4 147 200 pixels * EF-71 2 073 600 pixels
Réglage de la mise au point	Alimenté
Réglage du zoom	1,0 à 3,33 (numérique)
Source de lumière	LED
Puissance de sortie de la source de lumière	EF-72 Jusqu'à 19 W EF-71 Jusqu'à 14 W
Longueur d'onde	N/A
Durée de vie de la source de lumière **	Jusqu'à environ 20 000 heures
Sortie audio max.	5 W × 2
Haut-parleur	2 (stéréo avec radiateurs passifs)
Alimentation électrique	24,0 V CC 6,0 A
Consommation électrique en fonctionnement (Zone 100 à 120 V)	Lorsque la source de lumière est à 100% : 137 W Lorsque la source de lumière est à 50% : 87 W

Consommation électrique en fonctionnement (Zone 220 à 240 V)	Lorsque la source de lumière est à 100% : 135 W Lorsque la source de lumière est à 50% : 82 W
Consommation en veille	Comm. activée : 2,0 W Comm. désactivée : 0,5 W
Altitude de fonctionnement	Altitude de 0 à 3048 m
Température de fonctionnement ***	Altitude de 0 à 2286 m : 5 à +35°C (humidité de 20 à 80%, sans condensation) Altitude de 2287 à 3048 m : 5 à +30°C (humidité de 20 à 80%, sans condensation)
Température de stockage	-10 à +60°C (humidité de 10 à 90%, sans condensation)
Poids	Environ 4,0 kg

\* La technologie de décalage de pixel atteint la résolution 4K à l'écran.

\*\* Durée approximative jusqu'à ce que la luminosité de la source soit réduite à la moitié de sa valeur initiale. (En supposant que le projecteur est utilisé dans une atmosphère dans laquelle les particules de matière en suspension sont inférieures à 0,04 à 0,2mg/m<sup>3</sup>. La durée estimée varie selon l'utilisation du projecteur et les conditions de fonctionnement.)

\*\*\* La luminosité de la source est réduite automatiquement si la température ambiante devient trop élevée.

La plaque signalétique est fixée sur la partie inférieure du projecteur.

## EF-62/EF-61

Nom du produit	EF-62N/EF-62B/EF-61R/EF-61W/EF-61G
Dimensions	199 (L) × 68 (H) × 190 (P) mm (sans la section relevée)
Taille du panneau LCD	0,62"
Méthode d'affichage	3LCD
Nombre de pixels	Full HD (1920 (L) × 1080 (H) points) × 3

Résolution de l'écran	EF-62 4 147 200 pixels * EF-61 2 073 600 pixels
Réglage de la mise au point	Alimenté
Réglage du zoom	1,0 à 3,33 (numérique)
Source de lumière	LED
Puissance de sortie de la source de lumière	Jusqu'à 14 W
Longueur d'onde	N/A
Durée de vie de la source de lumière **	Jusqu'à environ 20 000 heures
Sortie audio max.	5 W + 2 W
Haut-parleur	2 (stéréo avec radiateurs passifs)
Alimentation électrique	24,0 V CC 6,0 A
Consommation électrique en fonctionnement (Zone 100 à 120 V)	Lorsque la source de lumière est à 100% : 101 W Lorsque la source de lumière est à 50% : 57 W
Consommation électrique en fonctionnement (Zone 220 à 240 V)	Lorsque la source de lumière est à 100% : 95 W Lorsque la source de lumière est à 50% : 56 W
Consommation en veille	Comm. activée : 2,0 W Comm. désactivée : 0,5 W
Altitude de fonctionnement	Altitude de 0 à 3048 m
Température de fonctionnement ***	Altitude de 0 à 2286 m : 5 à +35°C (humidité de 20 à 80%, sans condensation) Altitude de 2287 à 3048 m : 5 à +30°C (humidité de 20 à 80%, sans condensation)

Température de stockage	-10 à +60°C (humidité de 10 à 90%, sans condensation)
Poids	Environ 1,6 kg

\* La technologie de décalage de pixel atteint la résolution 4K à l'écran.

\*\* Durée approximative jusqu'à ce que la luminosité de la source soit réduite à la moitié de sa valeur initiale. (En supposant que le projecteur est utilisé dans une atmosphère dans laquelle les particules de matière en suspension sont inférieures à 0,04 à 0,2mg/m<sup>3</sup>. La durée estimée varie selon l'utilisation du projecteur et les conditions de fonctionnement.)

\*\*\* La luminosité de la source est réduite automatiquement si la température ambiante devient trop élevée.

La plaque signalétique est fixée sur la partie inférieure du projecteur.

### » Liens connexes

- "Spécifications de l'adaptateur CA" [p.102](#)
- "Spécifications des connecteurs" [p.102](#)
- "Spécifications Bluetooth" [p.104](#)

## Spécifications de l'adaptateur CA

Fabricant	EPSON
Modèle	E210-1B2400750M3
Source d'entrée à l'adaptateur secteur	100-240 V CA±10% 50/60 Hz 3,0 A
Puissance de sortie	24,0 V CC 7,5 A 180,0 W

## Spécifications des connecteurs

Port Audio Out	1	Mini jack stéréo (3 broches)
Port HDMI	1	HDMI (Type A)

Port USB-A	1	Connecteur USB (Type A)
Port Service	1	Connecteur USB (Mini-B)
Port USB-C (EF-72)	1	Connecteur USB (Type C)



- Les ports USB ne sont pas nécessairement compatibles avec tous les appareils prenant en charge des connexions USB.
- Le port de service n'est normalement pas utilisé.
- Voir l'illustration suivante pour l'emplacement du port de service. L'orifice de service est muni d'un capuchon. Ne l'enlevez pas.  
**EF-72/EF-71 (modèle avec support)**

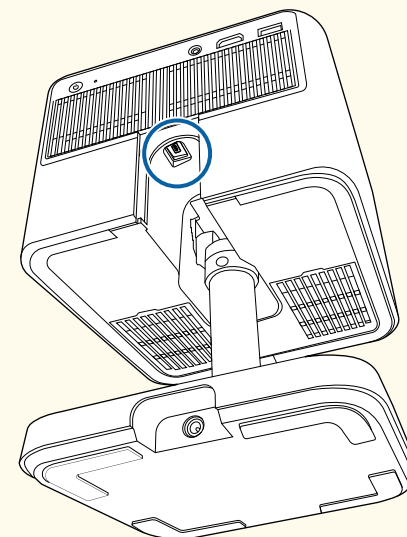

EF-62/EF-61

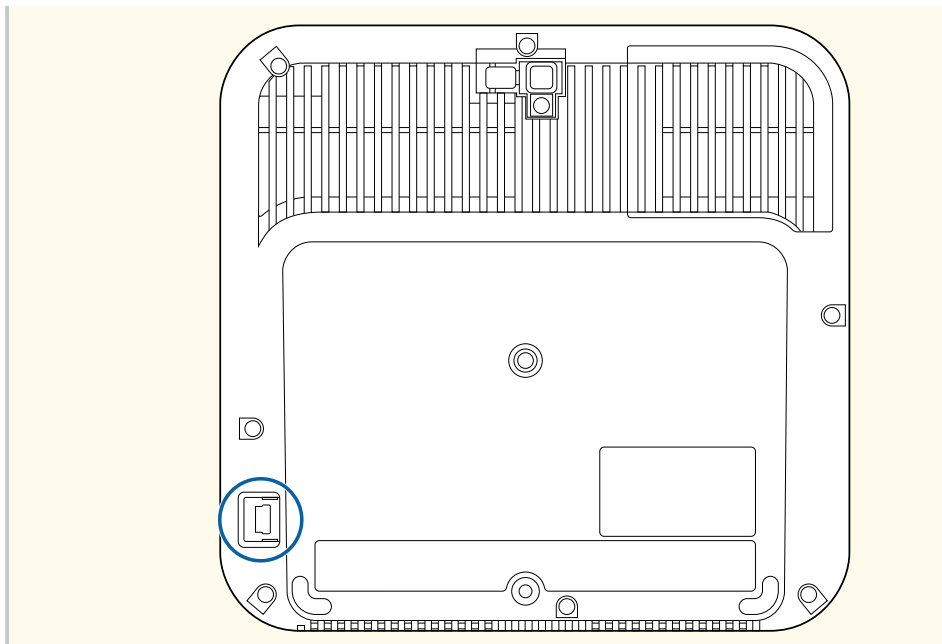

## Avertissement

N'utilisez pas l'appareil à proximité d'équipements médicaux ou d'équipements commandés automatiquement, tels que des portes automatiques ou des alarmes incendie. Des interférences électromagnétiques provenant de l'appareil peuvent causer un dysfonctionnement et provoquer un accident.



- Il se peut que vous ne puissiez pas vous connecter, selon la norme et le type d'appareil.
- Même lors d'une connexion dans la limite de la distance de communication spécifiée, des connexions peuvent être perdues en raison de la puissance du signal.
- La méthode de communication pour Bluetooth utilise la même fréquence (2,4 GHz) que les réseaux sans fil (IEEE802.11b/g/n/ax) ou les fours à micro-ondes. Si ces appareils sont utilisés en même temps, des interférences d'ondes radio peuvent donc survenir, le son peut être interrompu ou la communication peut être impossible. Si vous avez besoin d'utiliser ces appareils en même temps, assurez-vous qu'ils sont suffisamment éloignés de l'appareil Bluetooth.

## Spécifications Bluetooth

Version	Bluetooth Ver. 5.2
Sortie	Class 2
Distance de communication	Environ 10 m
Profils pris en charge	A2DP, AVRCP , et HID
Fréquence utilisée	Bande 2,4 GHz (2,402 à 2,480 GHz)
Codecs pris en charge	SBC



EF-72/EF-71

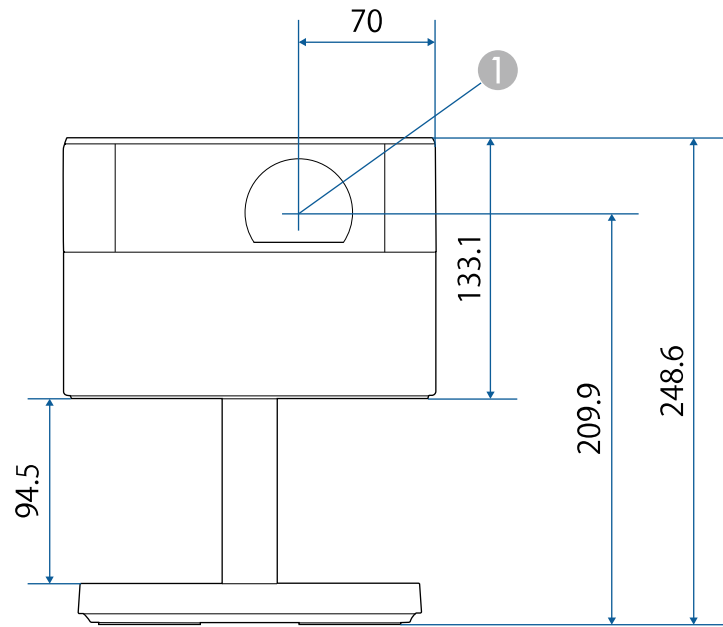

1 Centre de l'objectif

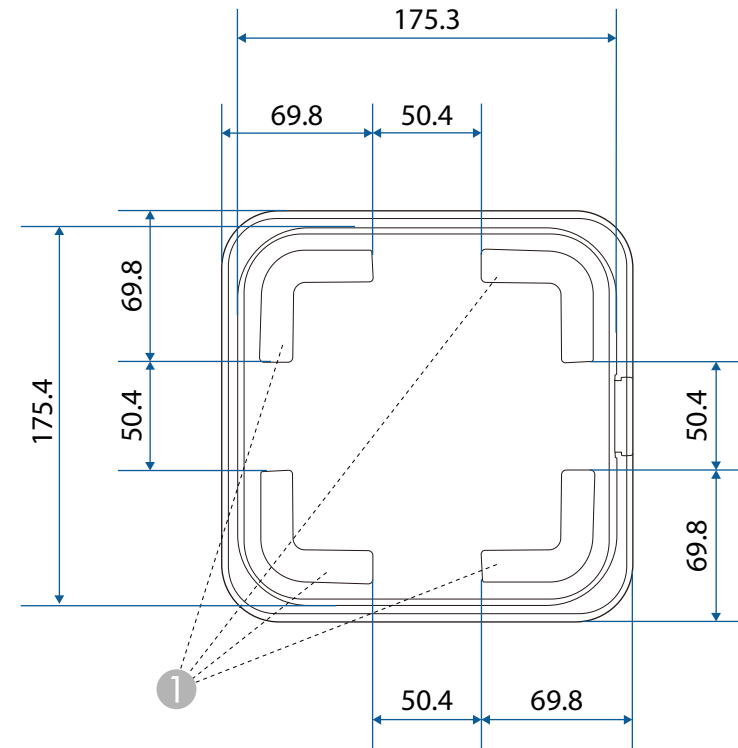

1 Pieds

Lors de la projection d'images sur un plafond en inclinant le projecteur de 90 degrés vers le haut

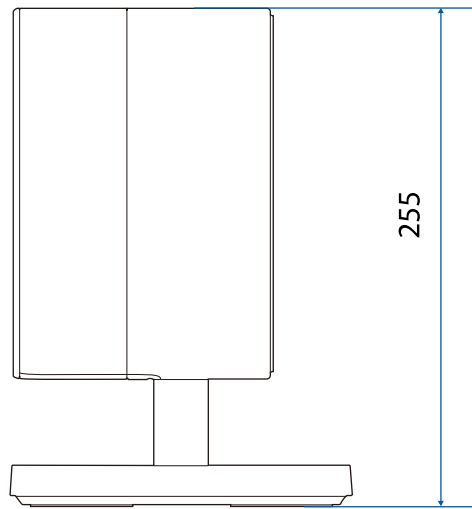

Les unités de mesure dans ces illustrations sont données en mm.

EF-62/EF-61

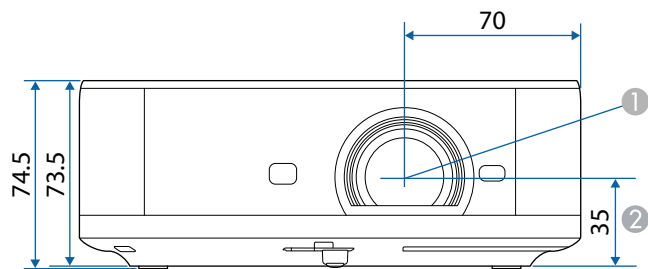



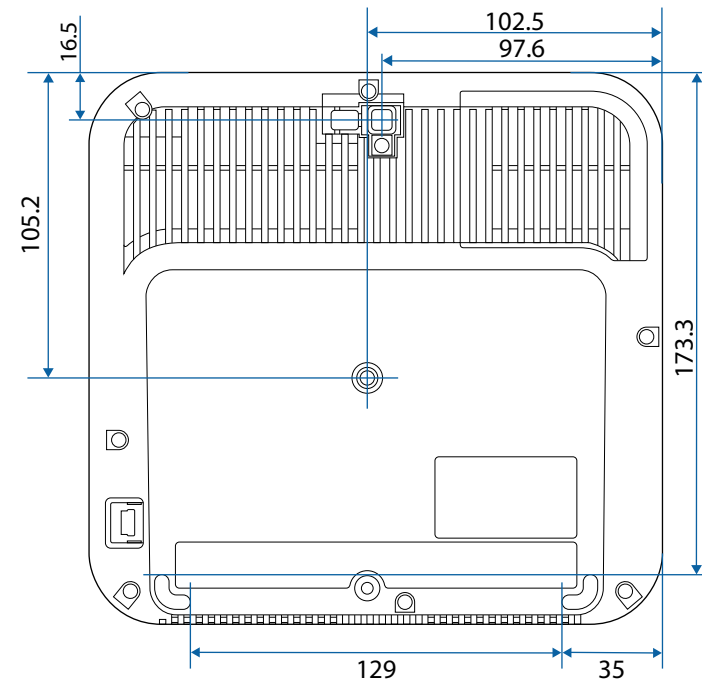









- ① Centre de l'objectif
- ② Distance entre le centre de l'objectif et le trou de montage pour trépied



Les unités de mesure dans ces illustrations sont données en mm.





Le tableau suivant indique la signification des symboles de sécurité étiquetés sur l'équipement.

N°.	Symbole	Standards approuvés	Description
1		CEI60417 No. 5007	« Marche » (alimentation) Pour indiquer la connexion au secteur.
2		CEI60417 No. 5008	« Arrêt » (alimentation) Pour indiquer le débranchement du secteur.
3		CEI60417 No. 5009	Veille Pour identifier l'interrupteur ou la position de l'interrupteur au moyen de la partie de l'équipement allumée afin de la passer en mode veille.
4		ISO7000 No. 0434B, CEI3864-B3.1	Attention Pour identifier une précaution générale lors de l'utilisation du produit.
5		CEI60417 No. 5041	Attention, surface chaude Pour indiquer que l'élément marqué peut être chaud et ne doit pas être touché sans prendre de précautions.
6		CEI60417 No. 6042 ISO3864-B3.6	Attention, risque de décharge électrique Pour identifier l'équipement qui présente un risque de décharge électrique.

N°.	Symbole	Standards approuvés	Description
7		CEI60417 No. 5957	Pour utilisation à l'intérieur uniquement Pour identifier un équipement électrique conçu principalement pour une utilisation à l'intérieur.
8		CEI60417 No. 5926	Polarité du connecteur d'alimentation c.c. Pour identifier la connexion positive et négative (la polarité) d'un équipement sur lequel une alimentation électrique c.c. peut être connectée.
9		—	Identique au No. 8.
10		CEI60417 No. 5001B	Pile, général Sur un équipement alimenté par piles. Pour identifier un dispositif, par exemple un couvercle pour le compartiment des piles ou les bornes du connecteur.
11		CEI60417 No. 5002	Positionnement de l'élément Pour identifier le support des piles lui-même et pour identifier le positionnement du/des élément(s) à l'intérieur du support des piles.
12		—	Identique au No. 11.

N°.	Symbole	Standards approuvés	Description
13		CEI60417 No. 5019	Terre de protection Pour identifier la borne destinée à être connectée à un conducteur externe pour protection contre les décharges électriques en cas de défaut, ou la borne d'une électrode de terre de protection.
14		CEI60417 No. 5017	Terre Pour identifier une borne de terre (masse) dans le cas où le symbole No. 13 n'est pas requis explicitement non plus.
15		CEI60417 No. 5032	Courant alternatif Pour indiquer sur la plaque signalétique que l'équipement est adapté au courant alternatif uniquement; pour identifier les bornes appropriées.
16		CEI60417 No. 5031	Courant continu Pour indiquer sur la plaque signalétique que l'équipement est adapté au courant continu uniquement; pour identifier les bornes appropriées.
17		CEI60417 No. 5172	Équipement de classe II Pour identifier les équipements répondant aux exigences de sécurité spécifiées pour les équipements de classe II conformément à CEI 61140.
18		ISO 3864	Interdiction générale Pour identifier les actions ou les opérations interdites.

N°.	Symbole	Standards approuvés	Description
19		ISO 3864	Interdiction de contact Pour indiquer des blessures pouvant survenir à cause d'un contact avec une partie spécifique de l'équipement.
20		—	Ne regardez jamais dans l'objectif optique pendant que le projecteur est allumé.
21		—	Pour indiquer que l'élément marqué ne place rien sur le projecteur.
22		ISO3864 CEI60825-1	Attention, rayonnement laser Pour indiquer que l'équipement est doté d'une partie à rayonnement laser.
23		ISO 3864	Interdiction de démontage Pour indiquer un risque de blessure, telle qu'une décharge électrique, si l'équipement est démonté.
24		CEI60417 No. 5266	Veille, veille partielle Pour indiquer que cette partie de l'équipement est à l'état Prêt.
25		ISO3864 CEI60417 No. 5057	Attention, pièces mobiles Pour indiquer que vous devez rester à l'écart des pièces mobiles conformément aux normes de protection.
26		CEI60417 No. 6056	Attention (Pales de ventilateur en mouvement) Par mesure de sécurité, restez à l'écart des pales de ventilateur en mouvement.

N°.	Symbole	Standards approuvés	Description
27		CEI60417 No. 6043	Attention (Coins tranchants) Pour indiquer les coins tranchants à ne pas toucher.
28		—	Pour indiquer que le fait de regarder dans l'objectif pendant la projection est interdit.
29		ISO7010 No. W027 ISO 3864	Avertissement, Rayonnement optique (tel que UV, rayonnement visible, IR) Veillez à ne pas vous blesser les yeux ou la peau lorsque vous vous trouvez à proximité d'un rayonnement optique.
30		CEI60417 No. 5109	Ne pas utiliser dans les zones résidentielles. Identifier les équipements électriques non adaptés à une zone résidentielle.

Des étiquettes d'avertissement sont collées sur le projecteur.

## **Avertissement**

Comme avec toute source de lumière vive, ne regardez pas fixement le faisceau, RG2 IEC/EN 62471-5:2015.

EF-72/EF-71

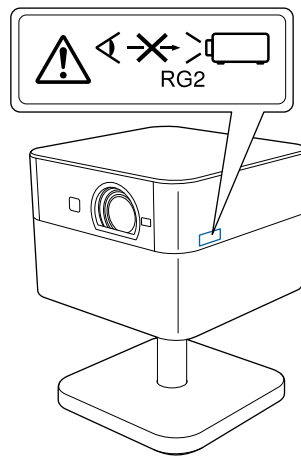

EF-62/EF-61

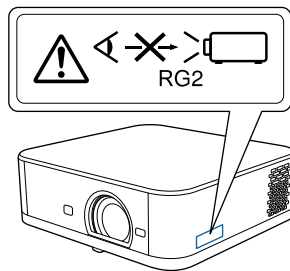

## **Avertissement**

- Ne regardez jamais dans l'objectif du projecteur lorsque le laser est allumé. Ceci peut endommager vos yeux et être particulièrement dangereux aux enfants et aux animaux.
- Lors de la mise sous tension du projecteur à distance avec la télécommande, vérifiez que personne ne regarde dans la direction de l'objectif.
- Ne permettez pas à des jeunes enfants d'utiliser le projecteur. Les enfants doivent être accompagnés par un adulte.
- Ne regardez pas dans l'objectif pendant la projection. De même, ne regardez pas dans l'objectif en utilisant des dispositifs optiques, tels qu'une loupe ou un télescope. Cela pourrait causer un handicap visuel.
- En cas de problème avec le projecteur, débranchez-le de la prise de courant et contactez Epson pour obtenir de l'aide. Si vous continuez à l'utiliser tel quel, vous risquez de provoquer un incendie ou un accident et de vous abîmer les yeux.

Cette section décrit brièvement les termes difficiles qui ne sont pas expliqués dans le texte de ce guide. Pour de plus amples renseignements, consultez d'autres ouvrages de référence disponibles dans le commerce.

Rapport L/H	Rapport entre la largeur de l'image et sa hauteur. Les écrans avec un rapport horizontal/vertical 16:9, comme les écrans HDTV, sont des écrans larges. Les écrans SDTV et les écrans d'ordinateur généraux ont un rapport L/H 4:3.
Contraste	La luminosité relative des zones claires et des zones sombres d'une image peut être augmentée ou diminuée pour faire ressortir ou au contraire adoucir du texte ou des images. Le réglage de cette propriété d'une image est appelé ajustement du contraste.
4K	Taille d'écran standard avec une résolution de 3840 × 2160 points (horizontal × vertical).
Full HD	Taille d'écran standard avec une résolution de 1920 × 1080 points (horizontal × vertical).
HDCP	HDCP est l'abréviation de High-bandwidth Digital Content Protection. Cette technologie est utilisée pour éviter les copies illégales et protéger les droits d'auteur en chiffrant les signaux numériques envoyés sur les ports DVI et HDMI. Étant donné que le port HDMI de ce projecteur prend en charge le protocole HDCP, la projection d'images numériques protégées par la technologie HDCP est possible. Toutefois, le projecteur risque de ne pas être en mesure de projeter des images protégées avec des versions mises à jour ou révisées du chiffrement HDCP.

HDMI™	Abréviation de High Definition Multimedia Interface. La norme HDMI™ est destinée aux appareils électroniques numériques grand public et aux ordinateurs. Il s'agit de la norme de transmission numérique d'images HD et de signaux audio multicanaux. L'absence de compression du signal numérique permet de transférer l'image avec une qualité maximale. Cette norme fournit également une fonction de chiffrement du signal numérique.
HDTV	Abréviation de High-Definition Television, télévision haute définition. Cette abréviation fait référence aux systèmes à haute définition qui satisfont les critères suivants : <ul style="list-style-type: none"> <li>• Résolution verticale de 720p ou 1080i, ou supérieure (p = Progressif, i = Entrelacé)</li> <li>• Rapport L/H de l'écran 16:9</li> </ul>
Appariement	Enregistrez les périphériques avant la connexion aux périphériques Bluetooth pour garantir la communication mutuelle.
Taux rafraîchi.	Les points lumineux des écrans ne conservent une même luminosité et une même leur couleur que pendant un temps très court. Pour qu'une image persiste à l'écran, celle-ci doit être balayée de nombreuses fois par seconde, pour « rafraîchir » les points lumineux de l'écran. Le nombre d'opérations de rafraîchissement par seconde est appelé cadence (ou fréquence ou taux) de rafraîchissement et s'exprime en hertz (Hz).
SDTV	Abréviation de Standard Definition Television, télévision à définition standard. Cette abréviation fait référence aux systèmes de télévision qui ne satisfont pas aux critères de la télévision haute définition HDTV.

Consultez ces sections pour des avis importants à propos de votre projecteur.

#### ► Liens connexes

- "Indication of the manufacturer and the importer in accordance with requirements of EU directive" [p.112](#)
- "Restrictions d'emploi" [p.112](#)
- "Marques commerciales" [p.112](#)
- "Avis de droit d'auteur" [p.113](#)
- "Attribution du droit d'auteur" [p.113](#)

## Indication of the manufacturer and the importer in accordance with requirements of EU directive

Manufacturer: SEIKO EPSON CORPORATION

Address: 3-5, Owa 3-chome, Suwa-shi, Nagano-ken 392-8502 Japan

<http://www.epson.com/>

Importer: EPSON EUROPE B.V.

EU Address: Atlas Arena, Asia Building, Hoogoorddreef 5,1101 BA Amsterdam  
Zuidoost The Netherlands

UK Address: Floor 3&4, The Clarendon Works, 37-39 Clarendon Road, Watford  
WD17 1JA, U.K.

<http://www.epson.eu/>

## Restrictions d'emploi

En cas d'utilisation de ce produit pour des applications exigeant une grande fiabilité/sécurité, telles qu'appareils employés en transport aérien, ferroviaire, maritime, automobile, etc, appareils de prévention des catastrophes, divers appareils de sécurité, etc., ou appareils de fonction/précision, vous devez, avant d'utiliser ce produit, considérer l'incorporation à votre système de dispositifs de sécurité positive et de moyens redondants assurant la sécurité et la

fiabilité de l'ensemble du système. Étant donné que ce produit n'est pas destiné aux applications exigeant une fiabilité/sécurité extrême, telles que matériel aérospatial, matériel de communications principal, matériel de commande nucléaire ou matériel de soins médicaux directs, etc., vous devrez, après totale évaluation, décider si ce produit convient.

## Marques commerciales

Mac, OS X et macOS sont des marques commerciales d'Apple Inc.

Microsoft, Windows et le logo Windows sont des marques commerciales ou déposées de Microsoft Corporation aux États-Unis et/ou dans d'autres pays.

Google TV est le nom de l'expérience logicielle de cet appareil et une marque commerciale de Google LLC. Google, YouTube et Google Cast sont des marques commerciales de Google LLC.

Netflix est une marque déposée de Netflix, Inc. **NETFLIX**

Fabriqué sous licence de Dolby Laboratories. Dolby, Dolby Audio, et le symbole Double D sont des marques déposées de Dolby Laboratories Licensing Corporation.

Les termes HDMI, HDMI High-Definition Multimedia Interface, les dénominations commerciales HDMI et les logos HDMI sont des marques commerciales ou des marques déposées de HDMI Licensing Administrator, Inc.



Wi-Fi® est une marque commerciale de Wi-Fi Alliance®.

La marque et les logos Bluetooth® sont des marques déposées appartenant à Bluetooth SIG, Inc. et toute utilisation de ces marques par Seiko Epson Corporation est sous licence. Les autres marques et noms commerciaux sont ceux de leurs propriétaires respectifs.

Adobe et Adobe Reader sont des marques déposées ou des marques commerciales de Adobe Systems Incorporated aux États-Unis et/ou dans d'autres pays.

USB Type-C® est une marque déposée de USB Implementers Forum.



Les autres noms de produits cités dans le présent manuel sont donnés à titre d'identification uniquement et peuvent être des marques commerciales de leurs propriétaires respectifs. Epson décline tout droit quant à ces produits.

---

## Avis de droit d'auteur

Tous droits réservés. Toute reproduction, intégration dans un système d'archivage ou diffusion d'une partie de ce document par un procédé électronique, mécanique, photocopie, enregistrement ou autre est interdite sans l'autorisation écrite préalable de Seiko Epson Corporation. Aucune responsabilité en matière de brevets n'est acceptée en ce qui concerne l'utilisation de ces informations. De même, aucune responsabilité n'est acceptée pour les dommages résultant de l'utilisation des informations contenues dans ce document.

Seiko Epson Corporation et ses filiales ne seront pas responsables envers l'acheteur de ce produit ou des tiers pour les dommages, pertes, coûts ou frais encourus par l'acheteur ou des tiers suite à un accident, une mauvaise utilisation ou une utilisation incorrecte de ce produit ou des modifications, réparations ou altérations non autorisées de ce produit ou, (sauf aux États-Unis) au non-respect des conditions d'utilisation données par Seiko Epson Corporation.

Seiko Epson Corporation ne sera pas responsable des dommages ou problèmes résultant de l'utilisation d'accessoires ou de pièces consommables qui ne sont pas désignés par Seiko Epson Corporation comme produits originaux Epson ou approuvés Epson.

Le contenu de ce guide peut être modifié ou mis à jour sans avertissement préalable.

---

## Attribution du droit d'auteur

Ces informations sont sujettes à des modifications sans préavis.

© 2025 Seiko Epson Corporation

2025.07 414607100FR