

品名：762801 ⊕EU取説SC15TEN  
サイズ：148 × 210 (A5) 64 ページ  
材質：上質紙 四六判 70kg (菊判 48.5kg)  
刷色：1C (BLACK)

WOOZOO®  
by Ohyama

# Air Circulator

PCF-SC15T

## User manual

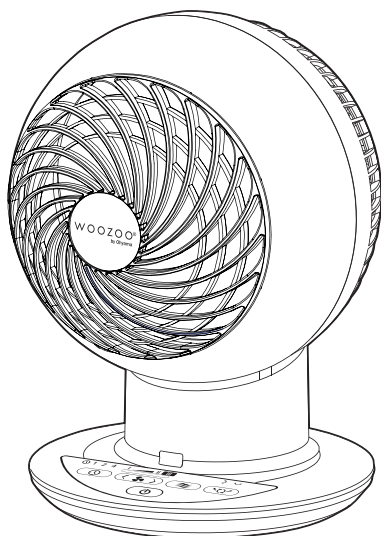

## Contents

Page

### Preparation before use

Safety precautions.....	2
Placing.....	7
Precautions for placing .....	7
Parts .....	8

### Handling methods

Remote controller .....	9
How to use.....	10
Cleaning and maintenance.....	13

### Others

Troubleshooting .....	14
Specifications .....	15
Warranty and after-sales services .....	15
Warranty card .....	Back cover

# Safety precautions

Make sure to carefully read and observe the following “**Safety Precautions**” before use in order to avoid injury or unnecessary property loss to anybody. The safety precautions are divided into two parts: “**warning**” and “**attention**”. “Warning” and “attention” are important aspects for safe use. Please be sure to follow them.

## Examples of symbols



This symbol means “reminding”.



This symbol means “forbidden”.



This symbol means necessary “instructions”.



## Warning

The symbol means matters which may lead to death or serious injury during faulty operation.



No disassembling

- **No disassembly, repair or transformation is allowed on the product**  
Or it may lead to fires, electric shock or injury.  
Please consult to the shop you purchased the product or Iris Ohyama Europe B.V. by calling the consultation number for repair related matters.



Must be performed

- **It is required to disuse and shut off the power supply immediately in condition of abnormality or breakdown, and unplug the power cord from the socket**  
Or it may cause smoking, fires or electric shock.

### [Cases for abnormalities]

- Foreign taste or abnormal sound during operation;
  - Abnormal heating on power plug and power cord;
  - Intermittent power on and off after moving of the power cord;
  - Frequent breakdown during operation;
  - Burning pains caused by electric shock when touching with hands.
- ➡ Please disuse immediately and consult to the shop you purchased the product or Iris Ohyama Europe B.V. by calling the consultation number for related matters.



Must be performed

- **This appliance can be used by children aged from 8 years and above and persons with reduced physical, sensory or mental capabilities or lack of experience and knowledge if they have been given supervision or instruction concerning use of the appliance in a safe way and understand the hazards involved. Children shall not play with the appliance. Cleaning and user maintenance shall not be made by children without supervision**
- **If the supply cord is damaged, it must be replaced by the manufacturer, its service agent or similarly qualified persons in order to avoid a hazard**

## Correct use of power plug and power cord



Must be performed

- **Please remove the dust on the power plug at regular basis**  
Accumulation of dust will cause fires or electric shock due to insulation fault.
- **Please insert the power plug into the socket properly**  
Or it may cause fires or electric shock due to short circuits.
- **If the power cord is damaged, it must be replaced by the manufacturer, maintenance department, or a similar department in order to avoid danger**



Pull off the plug

- **Make sure to unplug the power plug from the socket before repair, check and moving**  
Or it may cause electric shock or injury.



No wet hand

- **Do not insert or unplug the power plug with wet hands**  
Or it may cause electric shock or injury.



Prohibited

- **The product can be operated with 220-240V~ alternating current only**  
Or it may cause fires or electric shock.
- **Stop using the product with a damaged power cord or power plug, or a loose socket**  
Or it may cause fires or electric shock due to short circuits.
- **Do not damage the power cord**  
Do not damage, process, bend forcefully, pull, twist or squeeze the power cord, or place weight on the power cord. Or it may cause fires or electric shock due to power cord damage.
- **Please do not energize the product with bundled power cord**  
Or it may cause fires.
- **Do not stretch the power cord when moving or storage**  
Or it may cause fires or electric shock.



No contact with water

- **Do not use the product in a damp place such as a bath or near a stove**
- **Do not apply or spray water to the body of the product**  
Or it may cause fires or electric shock.

## Safety precautions Continued



Prohibited

- The product is utilized indoors only
- Do not use the product around any article hindering ventilation
- Do not cover the product with combustible articles such as clothes, paper or plastic bags before operating
- Do not use the product in a place with too much dust or powder

Or it may lead to fires.

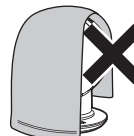

Prohibited

- Please do not spray mist to the body (insecticide, hairdressing mist spray, lubricating oil, etc.)
- Do not operate this product near flammable liquids (such as kerosene, gasoline, thinner, etc.), objects with spark, or flammable dust

Or it may cause fires.

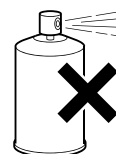

Prohibited

- Do not aim this product at heating equipment such as home heaters
- Or it may cause sparks, carbon monoxide poisoning, fires, etc. due to incomplete combustion of the heater.

### Correct Disposal of this product



- This marking indicates that this product should not be disposed with other household wastes throughout the EU. To prevent possible harm to the environment or human health from uncontrolled waste disposal, recycle it responsibly to promote the sustainable reuse of material resources. To return your used device, please use the return and collection systems or contact the retailer where the product was purchased. They can take this product for environmental safe recycling



### Attention

Faulty operation may lead to personnel injury or article damage



Prohibited

- The product cannot be used by physically and mentally indifferent persons and children. Keep children away from the product to ensure that they do not play with this product
  - Do not sit or lean on the product
- Or it may cause injury or electric shock.





Prohibited

- **Do not operate the product in condition that no cover or fan blade is installed**  
Or it may lead to injury, electric shock or fires.



Must be performed

- **Make sure to use it on level and firm floors**  
Or it may lead to personnel injury or damage to surrounding articles due to upside down.
- **Do not use the product in a place near rolled-up curtains**  
Or it may lead to damage to surrounding articles or injury.



Prohibited

- **Do not blow the air directly to a human body**  
The product is not an electric fan and has much stronger wind power than an ordinary one. Please keep children and the aged away from the product. Or it may lead to harm to health.
- **Do not blow to any animal or plant directly**  
Or it may affect animal health and hinder plant growth.

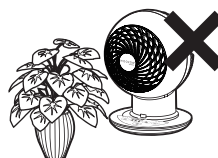

Prohibited

- **Do not strike the body of the product fiercely**  
Or it may lead to electric shock, malfunction or damage.



Pull off the plug

- **Make sure to hold the power plug when unplugging the plug. Do not drag the power cord**  
Or may cause electric shock, short circuit or fires due to power cord damage.
- **Make sure to unplug the power plug from the socket in condition of no use**  
Or it may cause fires or electric shock due to insulation aging.

## Safety precautions Continued



Prohibited

- **Please do not drag during moving**  
Or it may lead to scratches on tatami or floor.



Must be performed

- **During installation, pay attention to the positive and negative electrodes of the battery, and install it properly according to the instructions**

So as to prevent the battery from being broken or leakage due to incorrect installation, causing a fire or contaminating the surrounding objects.

- **Remove the battery when it is not used for a long time**

So as to prevent the battery from leakage, which may cause fires, injury and contamination of the surrounding object

In the event of a leak, clean the leakage on the battery case and install a new battery.

If your body accidentally contact with the battery, flush it with plenty of water.



No disassembling

- **Do not disassemble the battery**

Or it may damage the skin or clothing.



Prohibited

- **Do not place and keep with metal objects**

Or it may cause short circuits due to battery leakage, damage.

- **Do not use batteries other than the specified model**

So as to prevent the battery from leakage, which may cause fire, injury and contamination of the surrounding objects.

- **Do not charge**

So as to prevent the battery from leakage, which may cause fire, injury and burns.

## Placing

Please place the product on level ground or a table with no barrier.

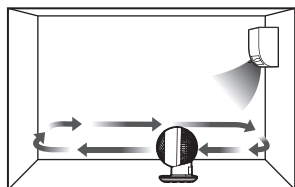

### Use the cooling equipment

Place the product back to the air conditioner to generate airflow and improve the sense of coolness.

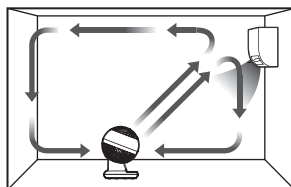

### Use the heating equipment

Blowing air downward toward the air conditioner or from high furniture to generate the upper warm air to circulate.

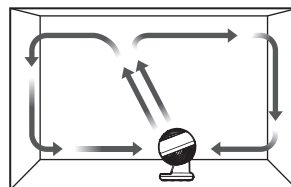

### Circulation

Blow to the ceiling to make the air circulated.

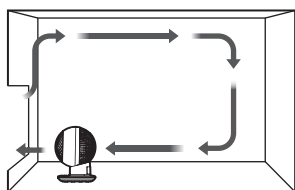

### Air exchange

Absorb the outdoor air and discharge the air in the room

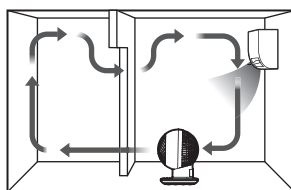

### Circulation between two rooms

Make the air in two connected rooms circulated.

## Precautions for placing

- **Please do not install the product in a place near direct sunshine, air conditioner or a warm current of home heater.**  
Or it may lead to deformation or discoloration of the product, which may result in malfunction.
- **Do not operate the product around a radio or a television.**  
Or electromagnetic interference may affect normal operation.

# Parts

## ■ Front

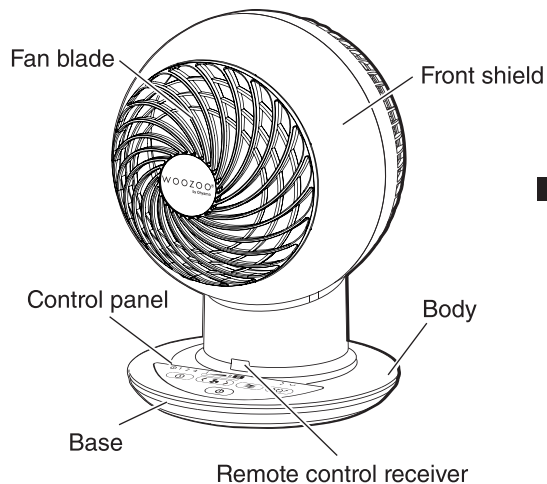

## ■ Back

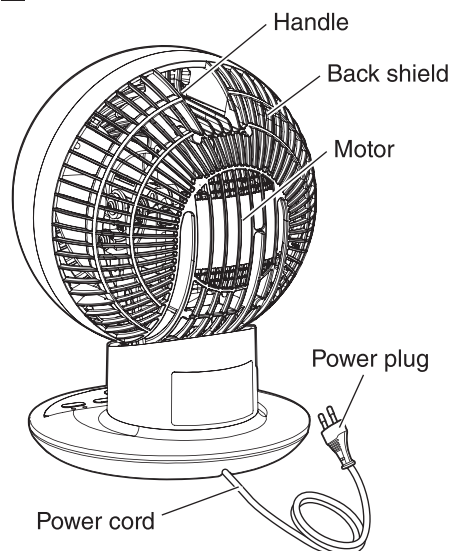

## ■ Control panel

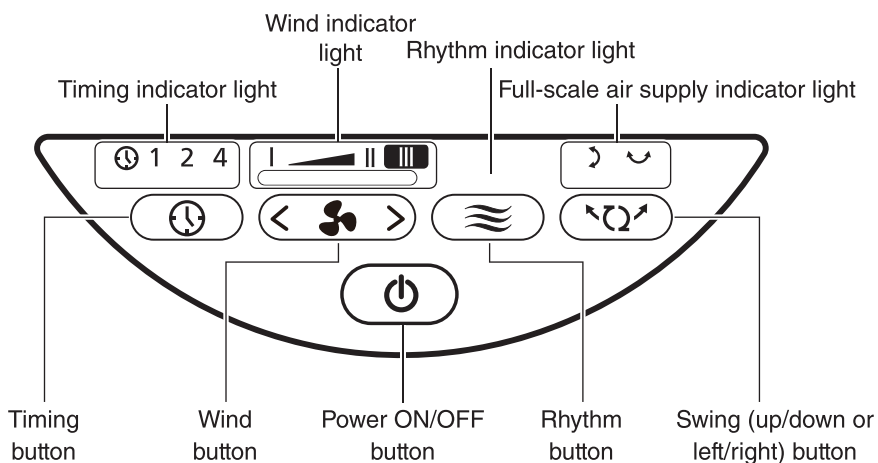

# Remote controller

- ※Please remove the battery protective film before use.
- ※Please align the infrared emission part of the remote controller with the signal receiver of the body.

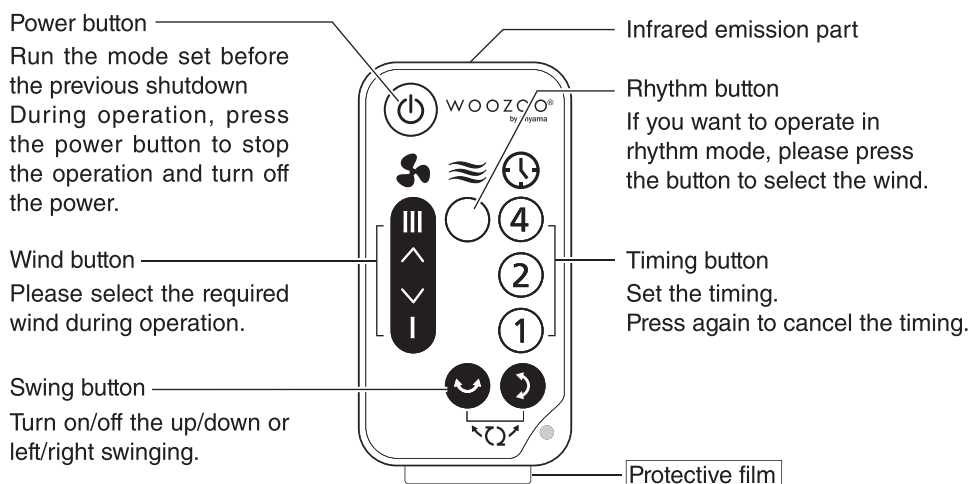

## How to replace the battery

When the operation range of the remote controller becomes smaller and the body does not respond, please replace it with a new battery (CR2025 button battery).

### 1 Withdraw the battery case

- Hold down the claws in the direction of the arrow and pull the battery case out.

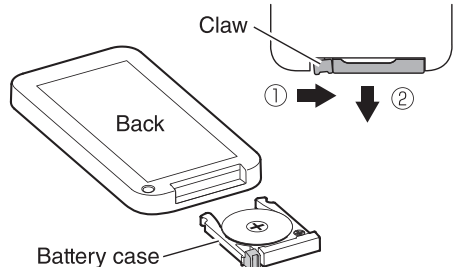

### 2 Install new battery

- Insert the new battery into the battery case with the correct electrode and insert it into the body of remote controller.

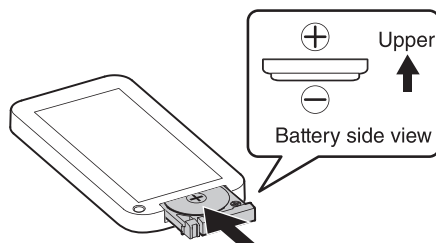

- ※Do not install the wrong battery.
- ※Please dispose of used batteries properly.



- Please carefully read “Precautions About Battery” to avoid battery breakage, leakage, burns, and contamination of the surrounding objects due to improper use.

# How to use

## 1 Plug the power plug into the socket

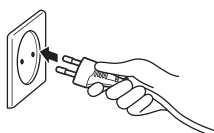

## 2 Press power ON/OFF button

- Run the mode set before the previous shutdown.
- Please press the power button of remote controller to operate.

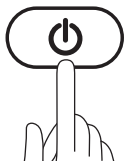

## 3 Select the desired operating mode

- Select wind button to switch wind. Each time the button is pressed, the body will make a "click" sound.

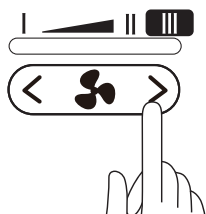

→ Weak ← ··· → Strong ↔ Ultrastrong ←

## ■ Stop running

- Press the power button.
- If the body makes a "click" sound, please stop operating, and cut off the power.



## ■ Rhythm

Reproduce the natural wind by changing wind strength.

- Press the rhythm button, the rhythm indicator will light up and the product will run in rhythm mode.

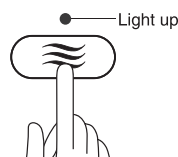

- Press the rhythm button again, the natural light indicator will turn off and switch to normal mode. (The fan will restore the gear before the rhythm)

## ■ Swing

- When the swing button is pressed down, the body will make a “click” sound and the indicator will light as follows.  
This product can swing up/down or left/right.
- If both up/down and left/right lights are on, the wind will be supplied in all directions.

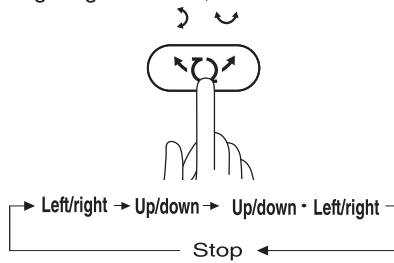

Left/right

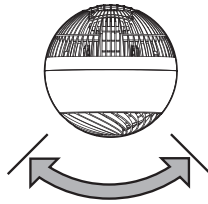

Up/down

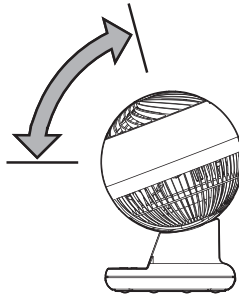

### Attention

- Do not manually adjust the swing angle of the up/down or left/right. Be sure to use the swing button to control the operation of the body and change the wind direction.

## How to use Continued

### ■ Timing settings

- Every time the timing button is pressed, the body will make a “click” sound, and the indicator light will light up in the order of 1 hour → 2 hours → 4 hours. When the button is pressed again, the setting will be released and the indicator light will light off.

🕒 1 2 4

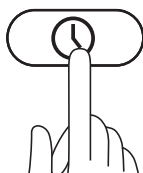

→ 1 (h) → 2 → 4 → Light off  
(Release timing settings)

- Press the corresponding timing button while operating with the remote controller to set the timing. If the corresponding timing button is pressed again, the timing setting will be released.
- After the set time, the body will make a “click” sound, the product will stop operating and the power will be turned off automatically.



# Cleaning and maintenance

It may lead to breakdown in condition of using with accumulated dust. Please maintain at regular intervals as per the dust accumulation degrees.



**Warning**

- Make sure to cut off the power supply and pull up the power cord before maintenance.
- The motor keeps heating after operation. Make sure to maintain after the motor is cooling down.

- Please do not use thinner, alcohol, volatile oil, alkaline detergent, bleach, etc. Or it may lead to discoloration, transformation, deterioration, surface damage or breakdown.

## ■ Cleaning

Wipe with a soft cloth . Clean the dust with a dust collector. When it is not easy to clean, wipe the rag with diluted neutral detergent thoroughly and wring it thoroughly.

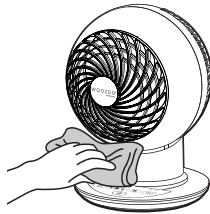

## ■ Storage method

In condition of no use for a long term, cover the main body of the product with a plastic bag, and then store it in a dry and cool place with no direct sunshine.

# Troubleshooting

Please confirm the following problems after reading the operation manual carefully before you entrust to repair it.

State	Possible Cause	Countermeasures
Not running	● Plug is not inserted into the outlet correctly	● Please reinsert the power plug into the socket firmly.
Unable to operate with remote controller	● Battery exhausted	● Please replace the battery.
	● There is an obstacle between the remote controller receiver and the remote controller	● Please clear obstacles.
	● Remote controller misaligned in correct direction	● Please align the infrared emitter with the remote receiver to the front of the body within a distance of 5m.
Large operating noises	● Unfavorable placing	● Please place it on level ground.
Noises during pivoting	● The sound of the motor may change louder during the pivoting mode, which is the unique operating sound of the motor	● This is normal.
Small wind	● Dust accumulation	● Please maintain the product and clean dust for it.

## If you still cannot solve the problem

Please contact the store where you bought it or Iris Ohyama Europe B.V. Customer Service Center.



**Warning**

● Do not disassemble, repair or transform the product without approval.

## Specifications

Rated voltage	220-240V~
Rated frequency	50Hz
Rated power	38W
Protection against electric shock	Class II
Power cord length(about)	1.4m
Product size(about)	W210XD210xH290mm(Without power cord)
Product weight (about)	2.0kg

※The specifications may be changed with no additional notification.

## Warranty and after-sales services

Please make sure to carefully read the following contents.

### ■ Purchase Receipt

Be sure to request the Purchase Receipt from the sales shop when you purchase the product.

The repair fee needs to be paid if you cannot present the Purchase Receipt. Therefore, please keep the Purchase Receipt safely.

### ■ Within the warranty period

Warranty period: Time limit specified by warranty card (back cover).

The company will provide free repair as per the "Warranty Provisions" in condition of fault within the warranty period.

### ■ Over the warranty period

Please consult to the retail shop or the customer service center of Iris, and you need to pay for related repair expenses. It is available to maintain the functions of the product after repair, and certain repair charge is collected as per the requirements of the customers.

### ■ About the remaining period of spares parts

The remaining period of the important parts of the company is 2 years after the stop production of the product. Performance spare parts mean the spare parts needed to maintain the functions of the product.

### ■ About the after-sales service

Please consult to the retail shop or the customer service center of Iris for other after-sales matters.

## Air circulator PCF-SC15T

## Warranty card

The purchase receipt is the certificate for you to enjoy free repair as per the following repair stipulations within the following period since the purchase day.

Purchase date ※			Warranty period		
Year	Month	Day	2 years since the purchase day		
			Except for consumables		
Customer	Name		Retail shop	Shop name:	
	Postal code: Address:			Address:	
	Telephone number (     ) -			Telephone number (     ) -	

**Notice to retail shops: Please fill in the items with ※ and then deliver to customers.**

### Warranty Provisions

- 1 The company will provide free repair or replacement in condition of fault or damage under normal operating conditions as per the matters needing attention on the labels pasted on the operation manual and the product.
- 2 The repairs under warranty may only be carried out by an authorized service centre. When making a claim under the warranty, the original bill of purchase (with purchase date) must be submitted.
- 3 The warranty contents are only limited to free repair on the product. No other warranty service is provided even within the warranty period. The warranty only covers defects in material or workmanship.
- 4 If it is impossible to entrust the retail shop filled in the warranty card due to shop relocation or the product is given as a present, please consult to the customer service center of Iris.
- 5 The warranty will not apply in cases of:
  - ① Normal wear and tear
  - ② Incorrect use, e.g. overloading of the appliance, use of non-approved accessories
  - ③ The faults and damages caused by falling down after purchase. Use of force, damage caused by external influences
  - ④ The faults and damages caused by fire, earthquake or other natural disasters
  - ⑤ Damage caused by non-observance of the user manual, e.g. connection to an unsuitable mains supply or non-compliance with the installation instructions
  - ⑥ The faults and damages during the handling and transportation process after purchase
  - ⑦ Partially or completely dismantled appliances
  - ⑧ Can not show the purchase receipt
  - ⑨ The warranty card is not filled with purchase date, customer name, retail shop name or any of the above cortenes is modified
- 6 The warranty card is only valid in Europe.
- 7 The warranty card in original, and please keep it appropriately

Memorandum for repair

- ※The purchase receipt is the certificate for repair and exchange conditions clearly stipulated in the user's manual. But the warranty card restrains the customers to enjoy any legal right from the company (warranty responsible person) and other dealers. Please consult to the retail shop or the customer service center of Iris for repair matters after the warranty period.
- ※ Please consult "Warranty and After-sales Service" for repair after warranty period and retain period of spare parts.

Client : IRIS Ohyama Inc.,  
Address : 2-12-1, Gokyo, Aoba-ku, Sendai-shi, Miyagi-ken, Japan  
Manufacturer: IRIS HOME PRODUCTS (SUZHOU)CO.,LTD  
Address : NO.139 QINGHUA ROAD XUSHUGUAN TOWN,  
SUZHOU NEW DISTRICT, JIANGSU P.R.CHINA

Exclusive Distributer:

**Iris Ohyama Europe B.V.**

Address: Geworenhoeckseweg 1, Tilburg – The Netherlands Post code: 5047 TM TEL:+31-(0)13-5780022  
Website: www.irishyama.co.jp (Japanese) www.iriseurope.com FAX:+31-(0)13-5780023

762801  
040319-LYH-LXD-01

品名：762801 ⊕EU取説SC15T DE  
サイズ：148 × 210 (A5)  
材質：上質紙 四六判 70kg (菊判 48.5kg)  
刷色：1C (BLACK)  
刷色：1C (BLACK)

WOOZOO®  
by Ohyama

# Luftumwälzer

PCF-SC15T

## Bedienungsanleitung

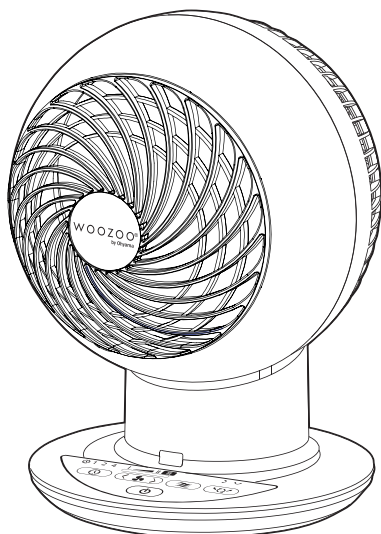

### Inhalt

Seite

#### Vorbereitung vor dem gebrauch

Sicherheitsüberlegungen.....	2
Platzierung .....	7
Vorsichtsmaßnahmen für den gebrauch ....	7
Teile .....	8

#### Handhabungsmethoden

Fernbedienung .....	9
Wie benutzt man.....	10
Reinigung und wartung .....	13

#### Andere

Problembehandlung.....	14
Spezifikationen .....	15
Garantie und kundendienst .....	15
Garantiekarte.....	rückseite



# Sicherheitsüberlegungen

Um Schaden an Ihnen und anderen Menschen zu vermeiden und unnötige Verluste zu vermeiden, lesen Sie bitte sorgfältig und beachten Sie die folgenden "Sicherheitsvorkehrungen" vor der Verwendung. Hier werden die Sicherheitsvorkehrungen in zwei Aspekte "Warnungen" und "Achtung" unterteilt. "Warnungen" und "Achtung" sind wichtige Elemente der sicheren Gebrauchsmethode, Bitte achten Sie darauf, und folgen.

## Bedeutung des Zeichens



Zeigt die Erinnerung an Aufmerksamkeit.



Zeigt den Inhalt des Verbots.



Zeigt welche durchgeführt werden müssen.



## Warnungen

**Falsche Bedienung Könnte zu Tode oder zu schweren Verletzungen führen.**



Nicht zerlegen

- **Zerlegen, reparieren oder modifizieren Sie die Maschine nicht selbst, abgesehen von der Entfernung der Basis zum Zeitpunkt der Lagerung** Andernfalls kann es zu Feuer, Stromschlag oder Verletzungen kommen. Es ist gefährlich für andere Personen als Reparaturtechniker, dieses Produkt zu reparieren. Bitte kontaktieren Sie das Beschaffungsgeschäft, bei dem Sie es kaufen, oder das Iris Ohyama Europe B.V. Kundencenter bezüglich der Reparatur.



Muss durchgeführt werden

- **Stoppen Sie sofort die Verwendung des Produkts und schalten das Gerät aus und ziehen den Netzstecker aus der Steckdose, wenn die Anomalität oder Versagen auftritt** Andernfalls kann Rauch, Feuer oder Stromschlag entstehen.

### [Beispiele für die Abnormität]

- **Abnormale Geräusche oder Gerüche ;**
  - **Überhitzung des Netzsteckers und des netzkabels;**
  - **Die Stromversorgung wird beim Bewegen des netzkabels abrupt unterbrochen;**
  - **Die Maschine stoppt von Zeit zu Zeit;**
  - **Sie können einen elektrischen Schlag spüren, wenn Sie das Gerät berühren.**
- ➡ Hören Sie auf, das Gerät zu benutzen und wenden Sie sich an das Beschaffungsgeschäft, bei dem Sie es kaufen, oder an das Iris Ohyama Europe B.V.-Kundendienstzentrum.



Muss durchgeführt werden

- **Dieses Gerät kann von Kindern ab 8 Jahren und Personen mit eingeschränkten physischen, sensorischen oder mentalen Fähigkeiten oder mangelnder Erfahrung und Wissen verwendet werden, wenn sie Aufsicht oder Anleitung erhalten und die damit verbundenen Gefahren kennen. Die Kinder dürfen nicht mit dem Gerät spielen. Reinigung und Wartung dürfen nicht von Kindern ohne Aufsicht durchgeführt werden**
- **Wenn das netzkabel beschädigt ist, muss es durch den Hersteller, die Kundendienst oder qualifizierten Personen ersetzt werden, um eine Gefährdung zu vermeiden**

## Korrekte Verwendung von Steckdosen, netzkabel



Muss durchgeführt werden

- **Reinigen Sie den Staub regelmäßig auf dem Netzstecker**  
Die Anhäufung von Staub könnte zu Versagen des Isolators, zum Feuer und zum Stromschlag führen.
- **Vergewissern Sie sich, dass der Stecker eingesteckt ist**  
Um einen elektrischen Schlag oder ein Feuer zu vermeiden, das durch einen Kurzschluss verursacht wird.
- **Wenn die Stromleitung beschädigt ist, muss sie vom Hersteller, der Wartungsabteilung oder einer ähnlichen Abteilung ausgetauscht werden, um Gefahren zu vermeiden**



Den Stecker abziehen

- **Vergewissern Sie sich, dass Sie den Stecker vor der Reinigung aus der Steckdose ziehen**  
Elektrischen Schlag oder Verletzungen vermeiden.



Keine feuchten Handtücher

- **Stecken Sie oder ziehen Sie den Stecker nicht mit den feuchten Hände**  
Um auf elektrischen Schlag, Verbrennungen oder Verletzungen zu vermeiden.



Verboten

- **Verwenden Sie keinen anderen Wechselstrom als 220-240V~**  
Da sonst Brandgefahr besteht.
- **Verwenden Sie dieses Produkt nicht, wenn das netzkabel oder der Netzstecker beschädigt ist oder die Steckdose nicht fest eingesteckt ist**  
Andernfalls kann es zu einem Brand oder Stromschlag aufgrund eines Kurzschlusses kommen.
- **Beschädigen Sie das netzkabel nicht**  
Beschädigen, manipulieren, biegen Sie nicht mit Gewalt, ziehen oder verdrehen Sie das netzkabel nicht und legen Sie keine schweren Gegenstände auf oder stecken Sie nichts in das netzkabel. Andernfalls kann es aufgrund des beschädigten netzkabels zu einem Brand oder Stromschlag kommen.
- **Verwenden Sie das netzkabel nicht im Bündel**  
Andernfalls kann es zu einem Brand kommen. Stellen Sie sicher, dass Sie das netzkabel vor dem Gebrauch dehnen.
- **Ziehen Sie nicht das netzkabel nicht, wenn Sie dieses Produkt tragen oder wegräumen, da dies sonst zu einem Brand oder Stromschlag führen kann.**



Kein Kontakt mit Wasser

- **Verwenden Sie dieses Produkt nicht in feuchten Orten wie Bäder oder in der Nähe von Wasser-Quellen**
- **Tränken oder tauchen Sie den Körper und Stecker nicht in das Wasser**  
Um Kurzschluss, elektrischen Schlag, Störung zu vermeiden.

# Sicherheitsüberlegungen Hinzufügung



Verboten

- Bitte verwenden Sie das Produkt nicht im Freien
- Verwenden Sie es nicht in der Nähe von Objekten, die den Windfluss behindern könnten
- Decken Sie das Produkt nicht mit dem Tuch oder dem Papier ab, während Sie es benutzen
- Verwenden Sie das Gerät nicht an Orten mit viel Staub und Pulver, da es sonst zu Kurzschluss oder Brand aufgrund von Fehlern kommen kann.

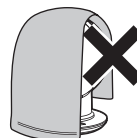

Verboten

- Verwenden Sie kein Spray (Insektizid, Haarspray, Schmiermittel usw.)
- Verwenden Sie nicht entflammbare Gegenstände in der Nähe an obigen, um Kerosin, Benzin, Wasser und andere brennbare Flüssigkeiten wie Mars-Objekte, Toner-Patronen, wie z. B. brennbare Staub zu reinigen. Da sonst Brandgefahr besteht.

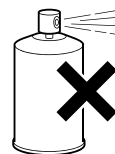

Verboten

- Richten Sie den Wind nicht auf den Ofen und andere Verbrennungsgeräte, da dies zu einer unvollständigen Verbrennung und zum Verspritzen von Feuer führen kann. Dies kann die Ursache für Kohlenmonoxidvergiftung und Feuer sein.

## Korrekte Entsorgung dieses Produkts



- Diese Markierung zeigt an, dass dieses Produkt nicht mit dem Hausmüll in der gesamten EU zu entsorgen. Um mögliche Schäden für die Umwelt oder die menschliche Gesundheit durch unkontrollierte Abfallentsorgung zu vermeiden, recyceln Sie diese verantwortungsvoll, um die nachhaltige Wiederverwendung von Materialien zu fördern. Um Ihr gebrauchtes Gerät zurückzusenden, verwenden Sie bitte das Rückgabe- und Sammelsystem oder wenden Sie sich an den Händler, bei dem das Produkt gekauft wurde. Sie können dieses Produkt für Umweltfreundlichen Recycling zuführen



## Achtung

Hinweis: falsche Bedienungen können geringfügige Verletzungen oder Schäden an Produkten verursachen.



Verboten

- Lassen Sie Personen, die mit dem Produkt nicht vertraut sind, z. B. Kinder, es nicht benutzen oder es berühren, da dies zu Verletzungen und Stromschlägen führen kann
- Fahren Sie das Produkt nicht. Es besteht die Möglichkeit von Verletzungen und Stromschlägen.





Verboten

- **Betreiben Sie das Produkt nicht unter der Bedingung, dass keine Abdeckung oder Lüfterflügel installiert sind**

Oder es kann zu Verletzungen, Stromschlägen oder Bränden kommen.



Muss durchgeführt werden

- **Verwenden Sie das Produkt an horizontalen und stabilen Orten**

Wenn in den instabilen Orten verwendet, kann es fallen und die umliegende Objekte beschädigen.

- **Achten Sie darauf, den Griff beim Bewegen zu halten**

Bewegen Sie es nicht durch Ziehen, sonst kann der Tatami und das Bett beschädigt werden.



Verboten

- **Lassen Sie den Wind nicht lange direkt auf den Körper aufschlagen**

Achten Sie besonders auf die kleinen Kinder und die Ältesten. Eine Verschlechterung der Körpersituation kann gesundheitliche Schäden verursachen.

- **Lassen Sie den Wind nicht direkt auf die**

Pflanzen und Tiere aufschlagen, da er sonst Schaden anrichten kann.



Verboten

- **Bitte ziehen Sie nicht während des Verschiebens**

Oder es kann zu Kratzern auf Tatami oder Boden führen.



Den Stecker abziehen

- **Beim Ausziehen des Steckers fassen Sie den Stecker, statt einfach das Stromkabel zu ziehen**

Andernfalls könnte es zu Feuer oder Stromschlag aufgrund des beschädigten Stromkabels führen.

- **Ziehen Sie den Stecker aus, wenn Sie es für längere Zeit nicht benutzen**

Andernfalls könnte es zu Feuer und Stromschlag aufgrund der Alterung der Isolierung.

# Sicherheitsüberlegungen Hinzufügung



Verboten

- **Schlage den Körper des Produkts nicht heftig an**  
Oder es kann zu Stromschlägen, Fehlfunktionen oder Schäden kommen.

## Hinweis zur Batterie



Muss durchgeführt werden

- **Achten Sie auf die Polaritätssymbole (plus + und minus -) und setzen Sie die Batterie entsprechend der Beschreibung richtig ein**  
Andernfalls kann es zu einem Brand oder einer Verletzung sowie zu einer Verschmutzung der Umgebung durch Bruch und Flüssigkeitsaustritt kommen.
- **Entfernen Sie die Batterie, wenn sie für längere Zeit nicht benutzt wird**  
Andernfalls kann es aufgrund der Flüssigkeitsleckage zu Bränden und Verletzungen sowie zur Verschmutzung der Umgebung kommen.  
Im Falle eines Flüssigkeitsleckage wischen und entfernen Sie bitte die Flüssigkeit auf dem Batteriehalter und legen Sie eine neue Batterie ein. Sollte sich die Flüssigkeit auf dem Körper befinden, waschen Sie diese bitte gründlich mit Wasser aus.



Nicht zerlegen

- **Nicht zerlegen**  
Andernfalls könnte es zur Verletzung der Haut oder Beschädigung der Kleidung führen.



Verboten

- **Tragen oder lagern Sie es nicht mit kleinen Metallgegenständen**  
Andernfalls kann es zu Feuer und Verletzungen aufgrund von Flüssigkeitsaustritt und -bruch kommen.
- **Verwenden Sie nicht die nicht angegebene Batterie**  
Andernfalls kann es zu Bränden und Verletzungen sowie zur Verschmutzung der Umgebung durch Bruch und Flüssigkeitsaustritt kommen.
- **Überladen Sie das Produkt unbedingt nicht**  
Andernfalls kann es aufgrund von Bruch und Flüssigkeitsaustritt zu Brand, Verletzungen und Hautbrand kommen.

# Platzierung

Bitte stellen Sie das Produkt auf ebenen Boden oder einen Tisch ohne Barriere.

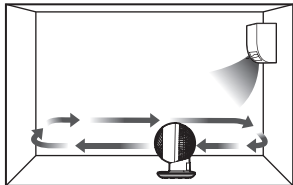

## Verwenden Sie die Kühlgeräte

Legen Sie das Produkt zurück in die Klimaanlage, um den Luftstrom zu erzeugen und das Gefühl von Kälte zu verbessern.

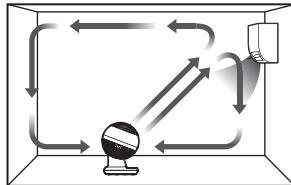

## Verwenden Sie die Heizgeräte

Luft nach unten in Richtung der Klimaanlage oder von hohen Möbeln blasen, um die obere warme Luft zum Zirkulieren zu erzeugen.

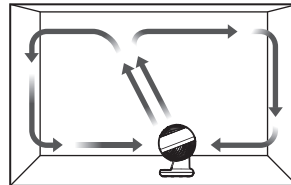

## Verkehr

Blasen Sie an die Decke, um die Luft zirkulieren zu lassen.

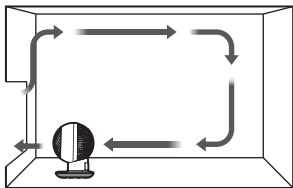

## Luftaustausch

Saugen Sie die Außenluft auf und lassen Sie die Luft im Raum ab

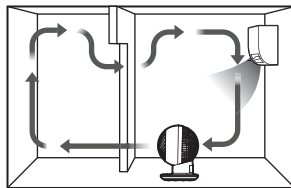

## Zirkulation zwischen zwei Räumen

Lasse die Luft in zwei miteinander verbundenen Räumen zirkulieren.

# Vorsichtsmaßnahmen für den gebrauch

- Bitte installieren Sie das Produkt nicht in der Nähe von direkter Sonneneinstrahlung, Klimaanlage oder einem warmen Heizstrahler. Oder es kann zu Deformationen oder Verfärbungen des Produkts führen, die zu Fehlfunktionen führen können.
- Betreiben Sie das Produkt nicht in der Nähe von Radio oder Fernseher. Oder elektromagnetische Störungen können den normalen Betrieb beeinträchtigen.

# Teile

## ■ Vorderseite

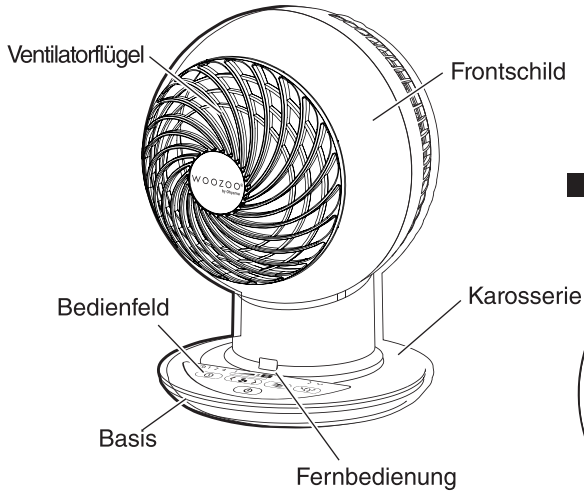

## ■ Rückseite

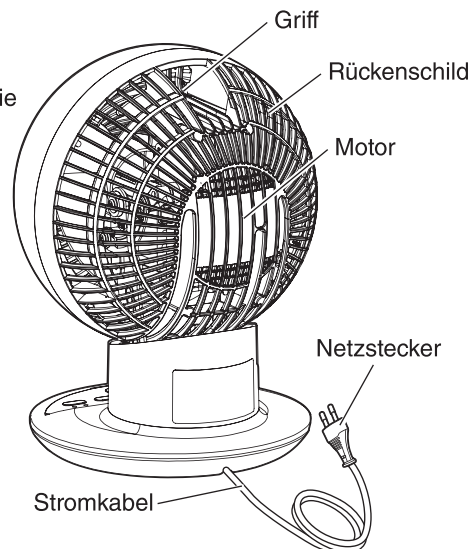

## ■ Bedienfeld

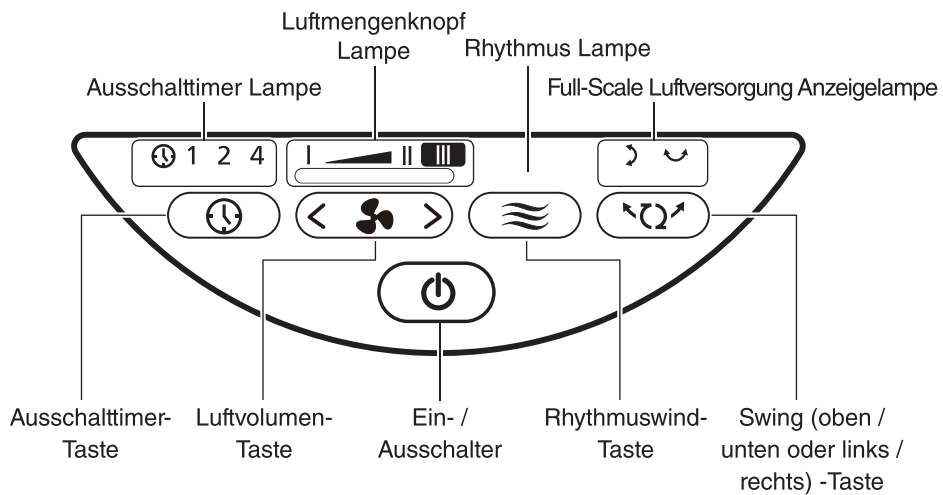

# Fernbedienung

- ※Bitte entfernen Sie die Batterie Schutzfolie vor dem Gebrauch.
- ※Richten Sie den emittierenden Teil des Infrarotlichts der Fernbedienung auf den Fernbedienungsempfänger an der Vorderseite des Hauptgehäuses.

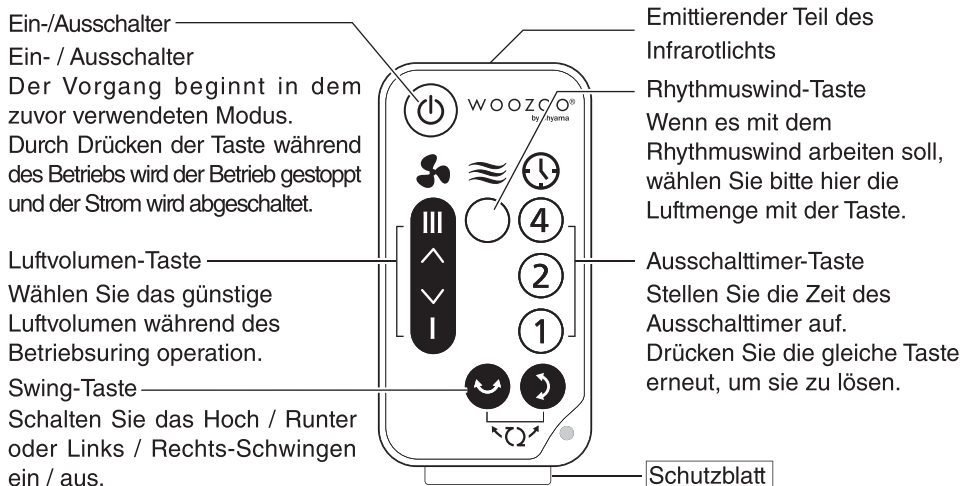

## 1 Austauschmethode der Batterie

Im Falle eines engeren Operationsbereichs und keiner Reaktion auf das Drücken der Betriebstaste, tauschen Sie bitte die neue Batterie (CR2025) aus.

### 1 Ziehen Sie den Batteriehalter heraus

- Ziehen Sie es heraus, indem Sie die Klaue in Richtung des Pfeils halten

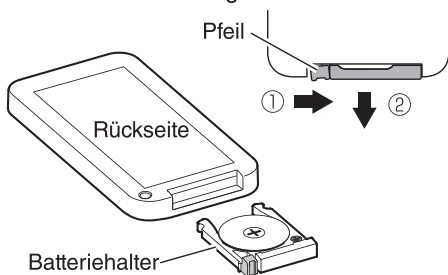

## 2 Legen Sie eine neue Batterie ein

- Setzen Sie die neue Batterie in der richtigen Richtung auf den Batteriehalter und setzen Sie sie in das Hauptgehäuse der Fernbedienung ein.

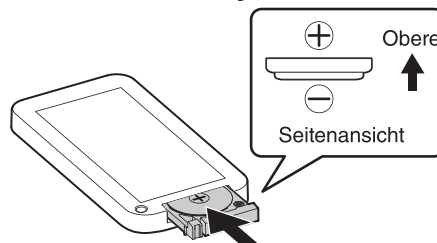

- ※ Verwechseln Sie nicht die Vorder und Rückseite der Batterie.
- ※ Die verbrauchte Batterie muss entsprechend der auf dem Batteriepack aufgezeichneten Entsorgungsmethode oder den Bestimmungen der örtlichen autonomen Stelle entsorgt werden.



**Achtung**

- Die unsachgemäße Behandlung der Batterie führt zum Bruch, Flüssigkeitsaustritt, Verkalkung und Verschmutzung der Umgebung. Bitte lesen Sie die Hinweise zur Batterie der Sicherheitsvorkehrungen vor dem Gebrauch.

# Wie benutzt man

- 1** Stecken Sie den Netzstecker in die Steckdose

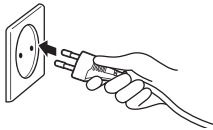

- 2** Drücken Sie den Ein- / Ausschalter des Netzschalters

- Führen Sie den vor dem vorherigen Herunterfahren eingestellten Modus aus.
- Die Bedienung kann auch über die Netztaсте der Fernbedienung erfolgen

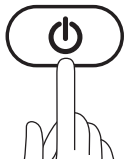

- 3** Wählen Sie das günstige Luftvolumen

- Durch Drücken der Taste für die Jedes Mal, wenn die Taste gedrückt wird, gibt der Körper einen "Klicken" von sich.

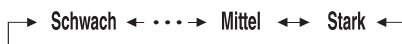
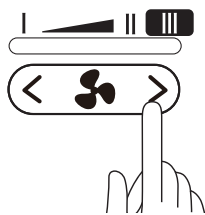

## ■ Um die Maschine zu stoppen

- Drücke den Power Knopf.
- Wenn der Körper ein "Klicken" ertönt, hören Sie bitte auf zu arbeiten und schalten Sie die Stromversorgung aus.



## ■ Rhythmuswind

Reproduzieren Sie den natürlichen Wind, indem Sie die Windstärke ändern.

- Drücken Sie die Rhythmus-Taste, die Rhythmusanzeige leuchtet auf und das Produkt läuft im Rhythmus-Modus.

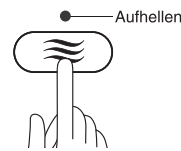

- Drücken Sie die Rhythmus-Taste erneut, die Anzeige für natürliches Licht erlischt und wechselt in den normalen Modus. (Der Fan wird die Ausrüstung vor dem Rhythmus wiederherstellen)

## ■ Swing

- Wenn der Swing-Knopf gedrückt wird, ertönt ein "Klicken" und die Anzeige leuchtet wie folgt. Dieses Produkt kann nach oben / unten oder links / rechts schwingen.
- Wenn beide Lichter auf / ab und links / rechts leuchten, wird der Wind in alle Richtungen geliefert.

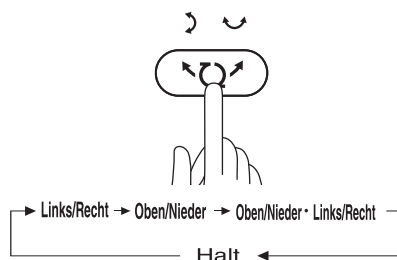

Links/Recht

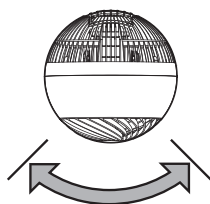

Oben/Nieder

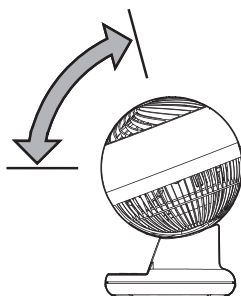

**Achtung**

- Passen Sie den Schwenkwinkel von oben / unten oder links / rechts nicht manuell an. Verwenden Sie die Swing-Taste, um den Betrieb des Körpers zu steuern und die Windrichtung zu ändern.

## Wie benutzt man Hinzufügung

### ■ Ausschalttimer -Betrieb

- Jedes Mal, wenn der Zeitschalter gedrückt wird, ertönt ein akustisches Klicken und die Kontrollleuchte leuchtet in der Reihenfolge 1 Stunde → 2 Stunden → 4 Stunden auf. Wenn die Taste erneut gedrückt wird, wird die Einstellung aufgehoben und die Anzeigeleuchte erlischt.

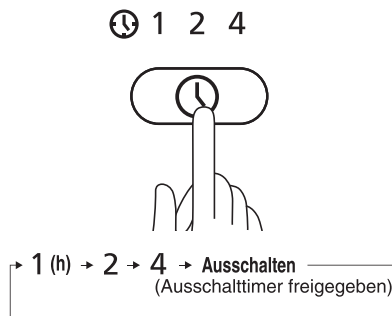

- Drücken Sie die entsprechende Zeittaste, während Sie mit der Fernbedienung arbeiten, um das Timing einzustellen. Wenn die entsprechende Timing-Taste erneut gedrückt wird, wird die Timing-Einstellung aufgehoben.
- Nach Ablauf der eingestellten Zeit ertönt ein "Klicken", das Gerät hört auf zu arbeiten und das Gerät wird automatisch ausgeschaltet.



# Reinigung und wartung

Dies kann zu einem Ausfall des Staubs führen. Bitte halten Sie sich in regelmäßigen Abständen an die Staubansammlungsgrade.



## Warnungen

- Vergewissern Sie sich, dass Sie den Stecker vor der Reinigung aus der Steckdose ziehen.
- Der Motor heizt sich nach dem Betrieb weiter auf. Stellen Sie sicher, dass es nach dem Abkühlen des Motors gewartet wird.

- Bitte verwenden Sie keine Verdüner, Alkohol, flüchtiges Öl, alkalisches Reinigungsmittel, Bleichmittel, etc. Es kann zu Verfärbung, Umwandlung, Verschlechterung, Oberflächenschäden oder Ausfall führen.

## Reinigung

Bitte wischen Sie Hauptkörper mit einem weichen Tuch ab.

Wenn es schwierig ist, den Schmutz zu entfernen, wischen Sie das Reinigungsmittel mit dem hartgepressten Tuch ab, das das verdünnte neutrale Reinigungsmittel enthält.

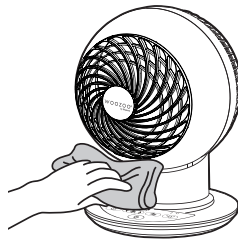

## Speicherung

Wenn es längere Zeit nicht benutzt wird, decken Sie es mit einer Plastiktüte ab und lagern Sie es an Orten mit weniger Feuchtigkeit und ohne direkte Sonneneinstrahlung.

# Problembehandlung

Bitte lesen Sie die folgenden Schritte sorgfältig, bevor Sie das Gerät zu Reparatur senden, und bestätigen, ob die Abnormalität durch folgende Ursachen verursacht wird.

Probleme	Mögliche Ursache	Problemlösung
Nicht betrieben	<ul style="list-style-type: none"> <li>● Power-stecker nicht richtig in Steckdose eingesteckt</li> </ul>	<ul style="list-style-type: none"> <li>● Bitte stecken Sie den Netzstecker fest in die Steckdose.</li> </ul>
Wenn es nicht mit der Fernbedienung bedient werden kann	<ul style="list-style-type: none"> <li>● Der Strom der Batterie ist fast aus</li> </ul>	<ul style="list-style-type: none"> <li>● Bitte tauschen Sie die Batterie aus.</li> </ul>
	<ul style="list-style-type: none"> <li>● Es besteht ein Hindernis zwischen dem Fernbedienungslichtempfänger und der Fernbedienung</li> </ul>	<ul style="list-style-type: none"> <li>● Bitte entfernen Sie das Hindernis.</li> </ul>
	<ul style="list-style-type: none"> <li>● Die Fernbedienung ist nicht in die richtige Richtung</li> </ul>	<ul style="list-style-type: none"> <li>● In einer Entfernung von weniger als 5m, richten Sie den lichtemittierenden Teil der Fernbedienung auf den Fernbedienungsempfänger an der Vorderseite des Hauptgehäuses und betätigen Sie ihn.</li> </ul>
Wenn der Lärm bei dem Betrieb groß ist	<ul style="list-style-type: none"> <li>● Die Einstellung ist nicht geeignet</li> </ul>	<ul style="list-style-type: none"> <li>● Bitte stellen Sie das Produkt an den horizontalen und stabilen Stellen auf.</li> </ul>
Wenn zum Zeitpunkt des Schwingens Geräusche vorhanden sind	<ul style="list-style-type: none"> <li>● Während des Schwenkvorgangs ist das spezielle Motorgeräusch laut</li> </ul>	<ul style="list-style-type: none"> <li>● Es gibt keine Abnormalität.</li> </ul>
Wenn es weniger Luftvolumen gibt	<ul style="list-style-type: none"> <li>● Es gibt Staubansammlungen</li> </ul>	<ul style="list-style-type: none"> <li>● Bitte entfernen Sie regelmäßig den Staub.</li> </ul>

## Wenn Sie das Problem noch nicht lösen

Wenden Sie sich an Verkaufsshop und Iris Ohyama Europe B.V.Kundendienstzentrum.



### Warnungen

- Bitte zerlegen ,reparieren oder bauen Sie das Produkt nicht selbst um.

## Spezifikationen

Nennspannung	220-240V~
Nennfrequenz	50Hz
Nennleistung	38W
Schutz gegen elektrischen Schlag	Class II
Größe der Produkte (Über)	1.4m
Product Size(Über)	W210XD210xH290mm(ohne das netzkabel)
Gewicht (ungefähr)	2.0kg

※Wenn Produktspezifikationen ändert sich , bemerken wir nicht.

## Garantie und kundendienst

Lesen Sie das Folgende sorgfältig durch.

### ■ Kaufbeleg

Fordern Sie beim Kauf einen Kaufbeleg.  
Während der Garantiezeit, wenn Sie den Kaufbeleg nicht vorweisen können, müssen Sie die Reparaturkosten selbst übernehmen. Bitte bewahren Sie den Kaufbeleg gut auf.

### ■ Innerhalb der Gewährleistungsfrist

Garantiezeitraum: Der in der Garantiekarte angegebene Zeitraum (Rückseite).  
Für den während der Garantiezeit aufgetretenen Fehler repariert das Unternehmen das Produkt auf der Grundlage der „Garantie“ kostenlos.

### ■ Außerhalb der Garantiezeit

Bitte wenden Sie sich an den Verkaufsshop oder das Iris Ohyama Europe B.V. Sie müssen die entsprechenden Reparaturkosten bezahlen.

### ■ Aufbewahrungsdauer von Teilen

Wenn die zugehörigen Produkte nicht mehr produziert werden, beträgt die Haltezeit wichtiger Teile 2 Jahre. Leistungsteile sind Teile, die zur Aufrechterhaltung der Funktionalität dieses Produkts erforderlich sind.

### ■ Kundendienst

Bitte kontaktieren Sie das Verkaufsbüro für weitere Kundendienstleistungen.

**Luftumwalzer PCF-SC15T****Garantiekarte**

Kaufbeleg ist ein Beleg, mit dem Sie von Kaufdatum in Vorgeschiedenem Zeitraum kostenlose Reparatur bekommen konnen.

Kaufdatum※			Garantiezeitraum		
Jahr    Monat    Tag			Ab dem Kaufdatum: 2 Jahr		
			Jedoch: ausgenommen Verbrauchsmaterialien		
Kunde	Name:		※ Verkaufsshop	Filiiname:	
	Postleitzahl:			Adresse:	
	Adresse:			Telefon: (       ) -	
Telefon: (       ) -				Telefon: (       ) -	

**Hinweis fur Verkaufsshop: Bitte geben Sie die Garantiekarte an den Kunden, nachdem Sie den Inhalt der Spalte ※ ausgefullt haben**

**Garantie**

1. Wenn Sie das Produkt in ubereinstimmung mit den Anweisungen und der Produktidentifizierung usw. verwenden, wird das Unternehmen fur das Auftreten von Fehlern und Beschadigungen das Produkt kostenlos reparieren oder ersetzen.
2. Die Reparaturen unter Garantien darf nur von einem autorisierten Servicecenter durchgefuhrt werden. Wenn Sie einen Garantieanspruch geltend machen, muss die ursprungliche Kaufbestatigung (mit Kaufdatum) eingereicht werden.
3. Die Garantie beschrankt sich auf die kostenlose Reparatur des Produkts. Auch wahrend der Garantiezeit wird keine andere Garantieleistung erbracht. Die Garantie deckt nur Defekte in Material und Verarbeitung ab.
4. Bitte wenden Sie sich an den Iris Ohyama Europe B.V., wenn Sie den ursprunglichen Verkaufsshop aus Grunden des Umzugs oder aus anderen Grunden nicht anvertrauen konnen.
5. Die Garantie gilt nicht fur:
  - ① Normale Abnutzung
  - ② Falsche Verwendung, z.B. uberlastung des Gerates, Verwendung von nicht zugelassenem Zubehor
  - ③ Fehler und Schaden durch versehentliches Fallenlassen, Gewaltanwendung, Schaden durch auere Einflusse
  - ④ Fehler und Schaden durch Feuer, Erdbeben oder andere Naturkatastrophen. Die Garantie deckt nur Defekte in Material und Verarbeitung ab
  - ⑤ Die durch Nichtbeachtung der Bedienungsanleitung verursachten Schaden. z.B. Anschluss an ein ungeeignetes Stromnetz oder Nichtbeachtung der Installationshinweise
  - ⑥ Fehler und Schaden im Handling- und Transportprozess
  - ⑦ Teilweise oder vollstandig abgebaute Gerate
  - ⑧ Kaufbeleg kann nicht gezeigt wird
  - ⑨ Das Kaufdatum ist nicht auf der Garantiekarte angegeben. Der Name des Geschaftes oder das oben genannte wird geandert
6. Diese Garantiekarte ist nur in Europe gultig.
7. Garantiekarte ist nur eine Kopie. Achten Sie darauf, es sicher zu halten.

## Hinweise zur Garantie

- ※ Wie in der Gebrauchsanleitung steht, dieser Kaufbeleg ist ein Beweis fur Reparatur und Wechsel des Produktes. Dieser Kaufbeleg hat das gesetzliche Recht der Kunden, der Unternehmen (der Garantiegeber) und der anderen Institutionen, vorgeschrieben.  
Wenn Sie Fragen zur Wartung auerhalb der Garantiezeit haben, wenden Sie sich bitte an den Verkaufsshop oder das Iris Ohyama Europe B.V..
- ※ Informationen zur Wartung oder zum Erhalt von Ersatzteilen auerhalb der Garantiezeit finden Sie unter „Garantie und Kundendienst“

Kunde : IRIS Ohyama Inc.,  
 Adresse : 2-12-1, Gokyo, Aoba-ku, Sendai-shi, Miyagi-ken, Japan  
 Hersteller : IRIS HOME PRODUCTS (SUZHOU)CO.,LTD  
 Adresse : NO.139 QINGHUA ROAD XUSHUGUAN TOWN,  
 SUZHOU NEW DISTRICT, JIANGSU P.R.CHINA

Exklusiver Lieferant:

**Iris Ohyama Europe B.V.**

Adresse: Geworenhoekeweg 1, 5047 TM Tilburg – Die Niederlande    TEL:+31-(0)13-5780022  
 Website: www.irisohyama.co.jp (Japanese)    www.iriseurope.com    FAX:+31-(0)13-5780023

762801  
 040319-LYH-LXD-01

品名：762801 ⊕EU取説SC15T FR  
サイズ：148 × 210 (A5)  
材質：上質紙 四六判 70kg (菊判 48.5kg)  
刷色：1C (BLACK)

WOOZOO®  
by Ohyama

# Ventilateur de circulation d'air

PCF-SC15T

## Manuel d'utilisation

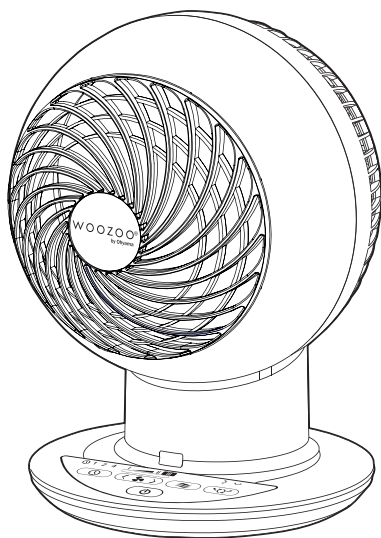

### Catalogue

Page

#### Avant l'utilisation

Précautions de sécurité .....	2
Lieu d'utilisation .....	7
Précautions d'usage .....	7
Les pièces .....	8

#### Mode d'emploi

Télécommande .....	9
Comment utiliser .....	10
Nettoyage et maintenance .....	13

#### Autres

Dépannage .....	14
Spécifications .....	15
La garantie et service après-vente ....	15
La carte de garantie .....	La page du bas



# Précautions de sécurité

Avant d'utiliser, assurez-vous de bien lire «**précautions de sécurité**», afin d'utiliser correctement ce produit. Afin d'éviter les pertes de propriété ou les dommages aux utilisateurs ainsi que d'autres personnes, les points importants de sécurité sont expliqués comme [**Avertissements**] et [**Remarques**] respectivement, assurez-vous de respecter tous les deux.

## Signification des marques



Il signifie les contenus avertis.



Il signifie les contenus interdits.



Il signifie les contenus obligés à effectuer.



## Avertissements

Les précautions concernant les opérations incorrectes qui risquent d'entraîner la mort ou de graves blessures.



Ne pas démonter

- **Il est interdit de démonter, réparer ou modifier la machine par vous-même outre l'enlèvement de base lors du stockage**

Sinon, il peut provoquer l'incendie, la commotion électrique ou les blessures.

Veuillez consulter le magasin où vous l'achetez ou le centre de service clientèle Iris Ohyama Europe B.V.



Doit être effectué

- **En cas de l'anomalie ou des défaillances, il faut cesser d'utiliser le produit immédiatement, éteindre le pouvoir, et débrancher la prise**

Sinon, il peut provoquer l'incendie, la fumée ou la commotion électrique.

### [exemples de l'anomalie]

- Un bruit ou une odeur anormale;
- Une surchauffe anormale de la prise ou le cordon d'alimentation;
- Une intermittence d'électricité lors du déplacement du cordon d'alimentation;
- La machine s'arrête fréquemment au cours du fonctionnement;
- Vous pouvez sentir un coup de choc électrique en touchant la machine.

➡ Arrêtez d'utiliser la machine et consultez le magasin où vous l'achetez ou le centre de service clientèle Iris Ohyama Europe B.V..



Doit être effectué

- **Cet appareil peut être utilisé par des enfants âgés de 8 ans et plus et des personnes ayant des réduites capacités physiques, sensorielles ou mentales ou un manque d'expérience et de connaissance si elles ont été supervisées ou instruites sur l'utilisation de l'appareil en toute sécurité et comprennent les dangers impliqués. Les enfants ne doivent pas jouer avec l'appareil. Le nettoyage et la maintenance par l'utilisateur ne doivent pas être effectués par des enfants sans surveillance**

- **Si le câble d'alimentation est endommagé, il doit être remplacé par le fabricant, son agent de service ou des personnes similaires qualifiées pour éviter des hasards**

## Il faut utiliser correctement la prise et le cordon d'alimentation



Doit être effectué

- **Il faut nettoyer la poussière sur la prise régulièrement avec un torchon sec**  
Afin d'éviter la défaillance d'isolation l'incendie ou la commotion électrique causée par les poussières accumulées.
- **Il faut insérer étroitement la prise dans le bout de la douille**  
Sinon il est possible de provoquer l'incendie ou la commotion électrique causée par un court - circuit.
- **Si le fil d'alimentation est endommagé, il doit être changé par les personnes professionnelles du département de maintenance ou du département similaire du fabricant**



Débrancher

- **Assurez-vous de débrancher la prise pendant le nettoyage, le maintien ou le déplacement de ce produit**  
Sinon, il est possible de provoquer la commotion électrique et les blessures.



Pas de mains mouillées

- **Il est interdit de débrancher la prise mâle avec les mains mouillées**  
Sinon, il est possible de provoquer la commotion électrique, la peau brûle, ou les blessures.



Interdit

- **Il est interdit d'utiliser le courant alternatif autre que 220-240V~**  
Sinon, il est possible de provoquer l'incendie.
- **Il est interdit d'utiliser le cordon d'alimentation endommagé, la prise mâle endommagée et la prise femelle branlante**  
Sinon, il est possible de provoquer l'incendie ou la commotion électrique causée par un court - circuit.
- **Il est interdit d'endommager le cordon d'alimentation**  
Il est interdit d'endommager, raffiner, piler par force, tirer, tordre et compresser le cordon d'alimentation, ou mettre les fardeaux sur le cordon d'alimentation.  
Sinon, il est possible de provoquer l'incendie ou la commotion électrique causée par le cordon d'alimentation endommagé.
- **Il est interdit d'utiliser le cordon d'alimentation en tresse, afin d'éviter l'incendie**  
Assurez-vous d'utiliser le cordon d'alimentation en déroulant.
- **Il est interdit de tirer le cordon d'alimentation au cours de déplacement et stockage**  
Sinon, il est possible de provoquer l'incendie.



Pas de contact avec l'eau

- **Il est interdit d'utiliser ce produit dans les endroits humides par exemple près de l'eau ou dans les toilettes**
- **Il est interdit de pulvériser de l'eau sur le corps et la télécommande ou de les mettre dans l'eau**  
Sinon, il peut provoquer l'incendie et la commotion électronique.

## Précautions de sécurité Suite



Interdit

- Il est interdit d'utiliser ce produit à l'extérieur
- Il est interdit d'utiliser ce produit à proximité des objets qui empêchent le flux du vent
- Il est interdit de couvrir ou boucher le ventilateur avec la toile, le papier et le plastique
- Il est interdit d'utiliser ce produit dans l'endroit plein de poussières et poudre

Sinon, il est possible de provoquer le court-circuit ou l'incendie.

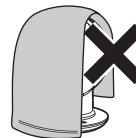

Interdit

- Interdit d'utiliser les sprays (insecticide, laque, lubrifiants, etc.)
- Interdit d'utiliser ce produit à proximité des objets inflammables (kérosène, essence, diluant de peinture, etc.), des objets avec la chaleur du feu (cigarettes, encens, etc.) ou d'autres objets inflammables

Sinon, il est possible de provoquer l'incendie.

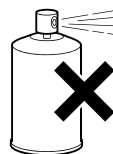

Interdit

- Il est interdit de tourner le vent vers le poêle et les autres

Dispositifs de combustion, afin d'éviter la combustion incomplète et l'éclaboussement de feu, qui peuvent provoquer l'intoxication au monoxyde de carbone et l'incendie.

### Disposition correcte de ce produit



- Cette marque indique que ce produit ne doit pas être disposé avec d'autres déchets ménagers dans toute l'UE. Pour éviter la nuisance possible à l'environnement ou à la santé humaine, recyclez-la de façon responsable afin de promouvoir la réutilisation durable des ressources matérielles. Pour retourner votre appareil usé, veuillez utiliser les systèmes de retour et de collection ou contacter le détaillant où le produit a été acheté. Ils peuvent prendre ce produit pour un recyclage sans nuire à l'environnement



### Remarques

Ce symbole signifie que les opérations incorrectes risquent d'entraîner la mort ou de graves blessures.



Interdit

- Il est interdit de laisser ce produit à la portée des enfants et des gens qui ne connaissent pas la manipulation de ce produit
- Il est interdit de monter ou s'appuyer sur le produit

Sinon, il est possible de provoquer les blessures et la commotion électrique.





Interdit

- **Ne pas déplacer ce produit**  
Pour éviter à endommager le tatami ou le plancher.



Interdit

- **Ne pas utiliser ce produit sans installation de couvercle ou pale de ventilateur**  
Pour éviter les endommagements, l'électricité ou l'incendie.



Doit être effectué

- **Il faut utiliser ce produit dans un endroit horizontal et stable**  
Afin d'éviter les endommages et les défaillances causés par la chute.
- **Assurez-vous de porter ce produit en tenant la manche**  
Afin d'éviter les rayures de sol ou les blessures causées par la chute de ce produit.



Interdit

- **Il est interdit de laisser le vent frapper directement le corps pour longtemps**  
Surtout, pour les enfants et les âgées. Evitez d'abîmer de la santé.
- **Il est interdit de laisser le vent frapper directement les plants et les animaux pour longtemps**  
Evitez de causer les endommagement.



Débrancher

- **Assurez-vous de tenir la prise mâle à la main, interdit de tirer le cordon d'alimentation lors de débrancher la prise**  
Sinon, le cordon d'alimentation endommagé est possible de mâle l'incendie et la commotion électrique.
- **En cas de non utilisé pour longtemps, il faut débrancher la**  
Prise mâle, afin d'éviter l'incendie et la commotion électrique causée par la détérioration d'isolation.

## Précautions de sécurité Suite



Interdit

- **Ne pas appliquer la force sur le produit**

Pour éviter le choc d'électricité, les pannes ou les endommagements.



Doit être effectué

### Précautions concernant la batterie

- **Il faut faire attention aux symboles de pôle électrique (électrode positive + et électrode négative - ) et monter les batteries selon la description**

Sinon, la rupture et la fuite de liquide causée par les pôles incorrects est possible de provoquer l'incendie, les blessures, la pollution de l'environnement.

- **En cas de non utilisé pour longtemps, il faut enlever les**

Batteries afin d'éviter l'incendie, les blessures, la pollution de l'environnement causée par la fuite de liquide. En cas de fuite de liquide de batteries, il faut bien nettoyer les liquides adhérentes dans la boîte de batterie avant d'installer les nouvelles batteries. En cas de contact de liquide de fuite avec le corps, il faut bien nettoyer avec les eaux.



Ne pas démonter

- **Il est interdit de démonter les batteries**

Sinon, il est possible de provoquer les blessures de peau ou de vêtement.



Interdit

- **Il est interdit de porter ou conserver avec les petites pièces**

Métalliques, afin d'éviter le court-circuit causé par la fuite ou la rupture.

- **Il est interdit d'utiliser les batteries non-indiquées, afin d'éviter**

l'incendie, les blessures, la pollution de l'environnement causée par la fuite de liquide.

- **Ne pas recharger**

Sinon, la rupture et la fuite de liquide va provoquer l'incendie, les blessures et les brûlures.

## Lieu d'utilisation

Utiliser le produit à la table ou terre plate sans obstacles.

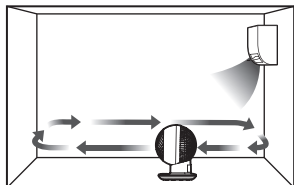

### Lors d'utilisation des dispositifs de refroidissement

Mettre le ventilateur derrière du climatiseur pour que le vent frais puisse circuler de haut en bas.

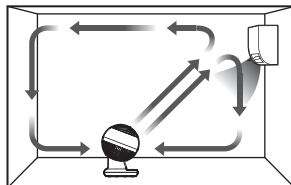

### Lors d'utilisation des dispositifs de chauffage

Faire face au climatiseur ou souffler de haut en bas pour que l'air en haut puisse circuler.

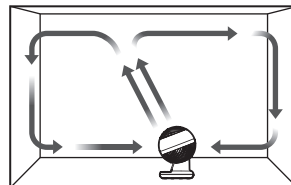

### Lors de circulation

Utiliser vers le plafond pour que l'air puisse circuler dans la chambre.

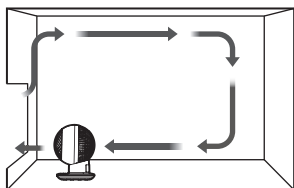

### Lors de ventilation

Absorber l'air à l'extérieur et échapper l'air dans la chambre.

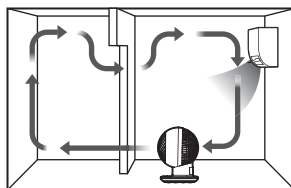

### La circulation dans deux chambres

La circulation dans deux chambres connectées peut être réalisée.

## Précautions d'usage

- **Ne pas installer le produit sous soleil direct ou près de chauffage et radiateur.**  
Sinon cela provoque la déformation ou décoloration du produit et enfin les anomalies de fonctionnement de ventilateur de circulation arrivent.
- **Utiliser le produit loin de télévision ou radio**  
Pour éviter une perturbation électromagnétique.

# Les pièces

## ■ Devant

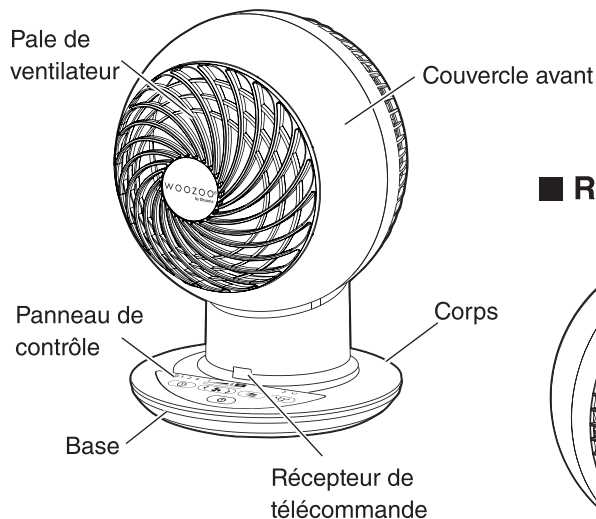

## ■ Retour

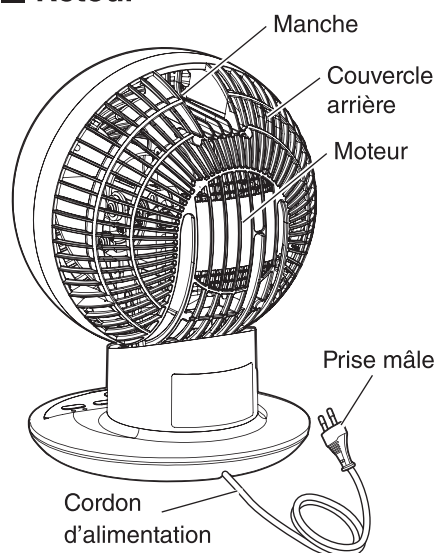

## ■ Panneau de contrôle

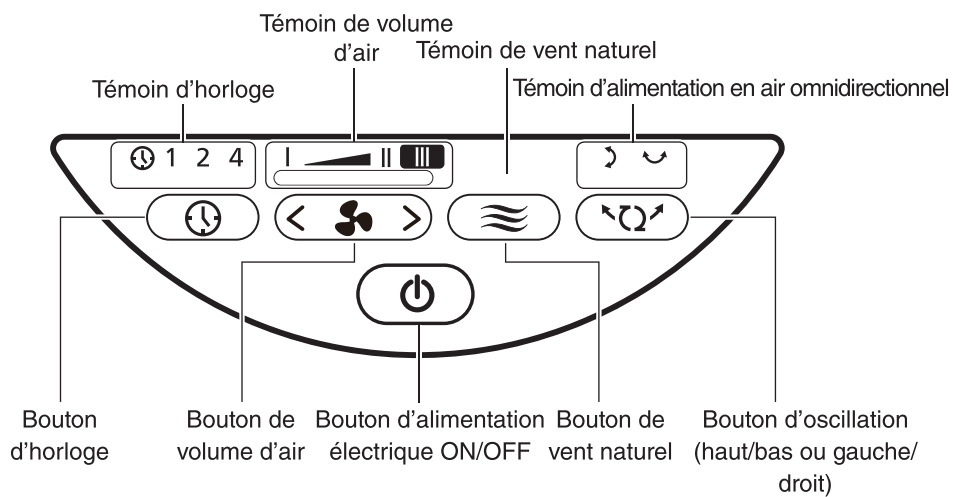

# Télécommande

- ※ Enlever la membrane protectrice de batterie avant d'utilisation.
- ※ Il faut viser le point d'émetteur infrarouge de télécommande à la zone de réception du corps principal pour le fonctionnement.

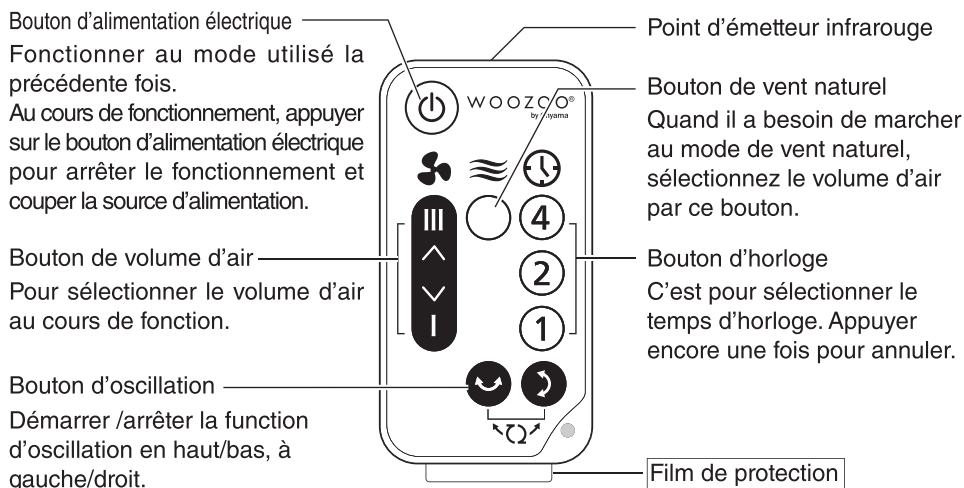

## ■ Méthode de changement de batterie

En cas de diminution de cercle d'opération et non réponse de corps principal, il faut changer les batteries. (CR2025)

### 1 Retirer le coffret de batterie

- Presser le griffe selon la direction indiquée par la flèche et retirer le coffret de batterie.

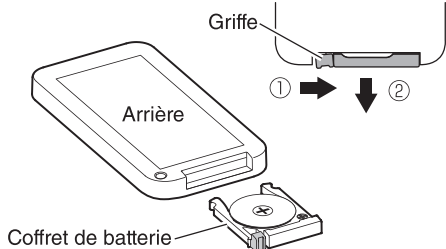

### 2 Installer les nouvelles batterie

- Mettre les nouvelle batterie dans le coffret avec la correcte direction et insérer dans le corps principal de produit.

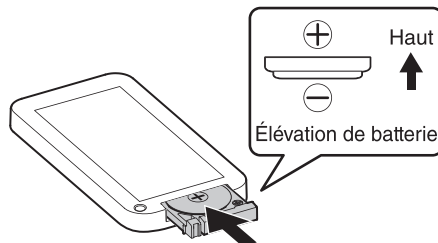

- ※ Ne tromper pas la pôle positive et négative de batterie
- ※ Il faut bien traiter les batteries usées selon les dispositions de l'environnement locales.



#### Remarques

- L'opération incorrecte va provoquer la rupture de batterie, la fuite de liquide, la brûlure et la pollution de l'environnement. Il faut bien lire "notice de batterie" avant l'utilisation.

# Comment utiliser

## 1 Insérer la fiche d'alimentation à la prise de courant

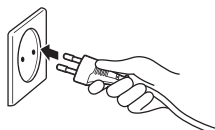

## 2 Appuyer sur le bouton d'alimentation ON /OFF

- La machine marche au mode précédent si la prise mâle n'est pas débranchée.
- Cette opération peut être effectuée par le bouton d'alimentation de la télécommande.

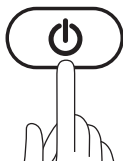

## 3 Sélectionnez le mode de fonctionnement souhaité

- Sélectionnez le bouton de volume d'air pour inverser le vent. Chaque fois que le bouton est enfoncé, le corps fera un «pif».

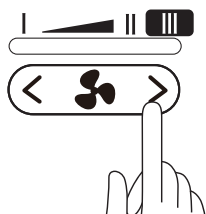

→ Faible ← ... → Moyen ↔ Fort ←

## ■ Arrêt de fonction

- Appuyer le bouton d'alimentation.
- Si le corps lance un bruit «pif», arrêter le fonctionnement et couper l'alimentation.



## ■ Vent naturel

C'est pour changer la puissance de vent naturel pour atteindre le vent naturel.

- Appuyez sur le bouton vent nature, le voyant sera allumé, le ventilateur marche au mode de vent naturel.

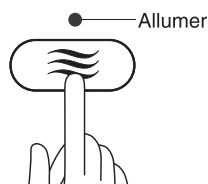

- Appuyer encore une fois le bouton d'air naturel, le témoin d'air naturel allume et commute au mode normal. (le ventilateur va rétablir le niveau de position avant le rythme)

## ■ Bouton d'oscillation

- Appuyer le bouton de balancement vers bas, le corps lance le bruit «pif», le témoin va allumer comme suivant.  
Le produit peut balancer en haut et en bas, à gauche et à droit.
- Lorsque les deux témoins en haut et en bas, à gauche et à droit allument, l'alimentation en air omnidirectionnel réalise.

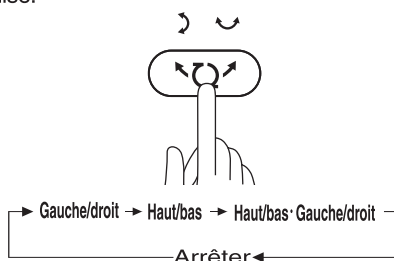

Gauche/droit

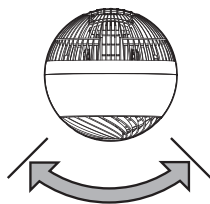

Haut/bas

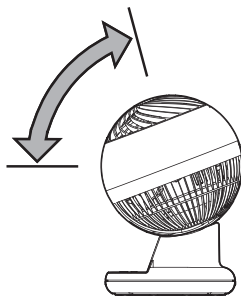

### Remarques

- Il est interdit de régler l'angle d'oscillation manuellement, assurez-vous de changer la direction de vent selon l'opération d'oscillation et l'arrêt. Le réglage par force va provoquer l'endommagement de produit.

## Comment utiliser Suite

### ■ Opération d'horloge

- Appuyer chaque fois le bouton d'horloge, le corps lance le bruit «pif», le témoin allume respectivement à 1 h→2 hs→4 hs, l'installation est libérée et le témoin éteint.

🕒 1 2 4

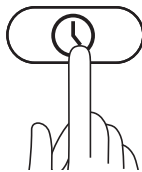

→ 1 (h) → 2 → 4 → Eteindre  
(annulation d' horloge)

- Appuyer le bouton d'horaire correspondant lors de fonctionnement par la télécommande pour installer l'horaire. Appuyer encore le bouton, l'installation d'horaire est libérée.
- Le corps lance un bruit «pif» après que l'installation de l'horaire arrive, le produit arrête le fonctionnement et il coupe automatiquement l'alimentation.



# Nettoyage et maintenance

Nettoyer le produit régulièrement pour éviter les endommagements causés par la poussière.



## Avertissements

- Il faut débrancher la prise mâle avant de nettoyage.
- Le moteur peut-être garder la haute température après l'utilisation, faire le nettoyage et la maintenance après le refroidissement complet.

- Il est interdit d'utiliser le thinner, l'alcool, le diluant de peinture, l'essence et le blanchiment à essuyer le produit pour éviter la déformation, la décoloration et les endommagements de surface.

## Nettoyage

Il faut nettoyer avec un torchon souple.

S'il est difficile à faire le nettoyage, trempez le torchon dans le détergent neutre dilué et bien tordre pour l'égoutter, puis essuyez avec ce torchon traité.

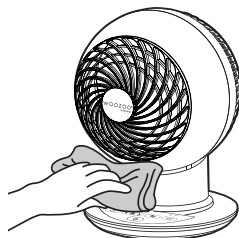

## Stockage

En cas de non-utilisation pour longtemps, il faut couvrir le produit avec une plastique et placer dans un endroit sec et sans le soleil direct.

# Dépannage

Avant d'envoyer pour réparation, il faut bien lire ce manuel, vérifier si les pannes sont provoqués par les raisons ci-après

Pannes	Causes Possibles	Solutions
Il ne marche pas.	● La prise mâle n'est pas correctement branchée	● Insérez étroitement la prise mâle dans la douille.
Quand il n'arrive pas à commander la télécommande.	● Les batteries sont épuisées	● Il faut changer les batteries.
	● Il y a des obstacles entre l'émetteur de télécommande et le récepteur	● Il faut enlever les obstacles.
	● La télécommande ne vise pas à la direction correcte	● Dans une distance de 5m, il faut viser le point d'émetteur infrarouge de télécommande à la zone de réception du corps principal pour l'opération.
Bruit de fonctionnement	● Le siège d'installation n'est pas adapté	● Il faut installer ce produit dans une place horizontale et stable.
Il y a des bruits au cours de l'oscillation.	● Au cours de l'oscillation, le bruit de moteur augmente	● Il n'y a pas des anomalies.
Faible volume d'air.	● Il y a des poussières accumulées	● Nettoyez et maintenez régulièrement.

Si les pannes n'arrivent pas à résoudre

Consultez le magasin où vous l'achetez ou le centre de service clientèle Iris Ohyama Europe B.V.



## Avertissements

- Il est interdit de démonter et réparer le produit sans permission.

## Spécifications

Tension Nominale	220-240V~
Fréquence Nominale	50Hz
Puissance Nominale	38W
Protection contre choc électrique	Class II
Dimension de produit (environ)	1.4m
Product Size (environ)	W210xD210xH290 mm (à l'exclusion du cordon d'alimentation)
Poids de produit (environ)	2.0kg

※La modification éventuelle de la spécification du produit ne fait pas d'objet d'une notification à l'avance.

## La garantie et service après-vente

Assurez-vous de bien lire les informations ci-dessous.

### ■ Le reçu d'achat

Assurez-vous de demander le certificat d'achat au service des ventes.  
magasiner lorsque vous achetez le produit. Les frais de réparation doivent être payés si vous ne pouvez pas présenter le reçu d'achat. Par conséquent, veuillez conserver l'achat Réception en toute sécurité.

### ■ Sous garantie

Période de garantie: le délai est noté sur la carte de garantie (couverture). S'il tombe en panne dans la période de garantie, on peut réparer pour gratuit selon les règles.

### ■ Hors la garantie

Contactez avec le magasin ou le Centre de service de IRIS et payer les frais pour réparer. On peut réparer à la demande des clients pour maintenir la fonction de la machine.

### ■ La garantie pour des pièces

Les produits qui est arrêté de production de notre entreprise, il va avoir 2 ans de garantie. Les pièces de performance est les parties pour maintenir la fonction de la machine.

### ■ Service après-vente

D'autre question, contactez avec le magasin ou le centre de service de Iris.

**Ventilateur de circulation d'air PCF-SC15T****La carte de garantie**

Le certificate d'achat est le certificat pour que vous puissiez bénéficier d'une réparation gratuite selon les stipulations de réparation suivantes dans la période suivante de puis le jour de l'achat.

La date d'acheter ※		Période de garantie		
l'année    mois    date		Depuis la date d'achat: 2 ans Mais sauf les consommables		
Client	Nom:		※ La magasin d'achat	
	Code Postal: L'adresse:			L'adresse et nom: Le magasin:
	Tel: (        )			

La notice pour le magasin: **Donnez aux clients apres remplir bien des informations avec ※ .**

**Les règles de garantie**

1. La société fournira une réparation ou un remplacement gratuit en cas de défaut ou de dommage dans des conditions de fonctionnement normales, conformément aux instructions des étiquettes collées sur le manuel d'utilisation et sur le produit.
2. Les réparations sous garantie ne peuvent être effectuées que par un centre de service autorisé. Lorsque vous faites une réclamation en vertu de la garantie, la facture d'achat originale (avec la date d'achat) doit être soumise.
3. Le contenu de la garantie est limité à la réparation gratuite du produit. Aucun autre service de garantie n'est fourni même pendant la période de garantie. La garantie ne couvre que les défauts de matériaux ou de fabrication.
4. Il est impossible d'enlever le magasin réel à la carte warranty en raison du déménagement du produit est donné en cadeau, veuillez consulter le centre de service à la clientèle d'Iris.
5. La garantie ne s'applique pas dans les cas de:
  - ① Usure normale
  - ② Utilisation incorrecte, par exemple surcharge de l'appareil, utilisation d'accessoires non approuvés
  - ③ les défauts et les dommages causés par filling down après l'achat. Usage de la force, dommages causés par des influences extérieures
  - ④ les défauts et les dommages causés par le feu, le tremblement de terre ou d'autres désastres naturels
  - ⑤ Dommages causés par le non-respect du manuel d'utilisation, par ex. raccordement à une alimentation secteur inadaptée ou non-respect des instructions d'installation
  - ⑥ les défauts et les dommages pendant le processus de manipulation et de transport après achat
  - ⑦ Appareils partiellement ou complètement démantelés
  - ⑧ Ne peut pas montrer le reçu d'achat
  - ⑨ la carte de garantie n'est pas flid avec la date d'achat, le nom du client, le nom du magasin ou l'un des éléments ci-dessus est modifié
6. La carte de garantie n'est valable qu'en Europe.
7. La carte de garantie en original, et s'il vous plaît la conserver de façon appropriée.

Mémorandum de réparation

※ Le reçu d'achat est le certificat des conditions de réparation et d'échange clairement défini dans le manuel de l'utilisateur. Mais la carte de garantie empêche les clients de jouir de tous les droits légaux de la société (responsable de la garantie) et des autres revendeurs.

Veuillez vous adresser au magasin ou au centre de service à la clientèle d'Iris pour les réparations après la période de garantie.

※ Veuillez consulter «Garantie et service après-vente» pour toute réparation après la période de garantie et conserverle la période de référence pour les pièces de recharge.

Client : IRIS Ohyama Inc.,  
 Adresse : 2-12-1, Gokyo, Aoba-ku, Sendai-shi, Miyagi-ken, Japon  
 Fabricant : IRIS HOME PRODUCTS (SUZHOU)CO.,LTD  
 Adresse : NO.139 QINGHUA ROAD XUSHUGUAN TOWN,  
 SUZHOU NEW DISTRICT, JIANGSU P.R.CHINA

Distributeur exclusif:

**Iris Ohyama Europe B.V.**

Adresse: Geworenhoekeweg 1, 5047 TM Tilburg – Pays-Bas  
 Website: www.irisohyama.co.jp (Japanese)      www.irisurope.com

TEL:+31-(0)13-5780022  
 FAX:+31-(0)13-5780023

762801  
 040319-LYH-LXD-01

品名：762801 ⊕EU取説SC15T NL  
サイズ：148 × 210 (A5)  
材質：上質紙 四六判 70kg (菊判 48.5kg)  
刷色：1C (BLACK)

WOOZOO®  
by Ohyama

# Luchtcirculator

PCF-SC15T

## Gebruiksaanwijzing

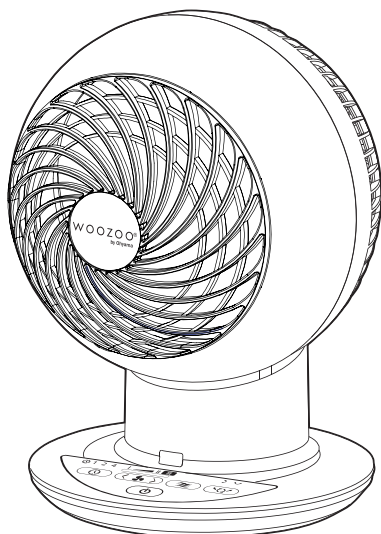

### Inhoud

Page

#### Vorbereitung voor gebruik

Veiligheidsmaatregelen .....	2
Plaatsing.....	7
Vorzorgsmaatregelen voor plaatsing ...	7
Benaming onderdelen .....	8

#### Overhandig methoden

Afstandbediening.....	9
Hoe te gebruiken .....	10
Reiniging en onderhoud .....	13

#### Andres

Problemen oplossen .....	14
Specificaties .....	15
Garantie en service na verkoop .....	15
Garantiekaart.....	Achterkant

# Veiligheidsmaatregelen

Alvorens te gebruiken, leest deze "veiligheidsmaatregelen" door en dit product correct behandelen. Om te voorkomen dat schade aan u en anderen toebrengen en onnodige schade aan eigendommen veroorzaakt, wat de veiligheidsmaatregelen betreft wordt in twee aspecten verdeeld en beschreven. Het inhoud van "Waarschuwing" en "Opgeletoegelet" zijn belangrijke aspecten voor uw veiligheid en U moet daaraan houden.

## Symbolen en betekenis



Dit symbool is voor opgelet, moet erop letten.



Geef aan dat het verboden is.



Geef aan dat het nageleefd moet worden.



**Waarschuwing**

**Fout bediening zullen waarschijnlijk resulteren in dood of ernstig letsel, het is gevaarlijk, voorzorgsmaatregelen moeten genomen worden.**



Niet demonteren

- **Het is verboden te demonteren, repareren of wijzig aan de machine zelf te brengen, behalve het verwijderen van de basis op het moment van opslag**  
Anders kan dit brand, elektrische schokken of verwondingen veroorzaken.  
Het is gevaarlijk voor andere mensen dan reparateurs om dit product te repareren. Neem contact op met de inkoopwinkel waar u deze koopt of met Iris Ohyama Europe B.V. Customer Center voor reparatie.



Moet worden uitgevoerd

- **Indien het snoer beschadigd is, kan storing of problemen veroorzaken, in dit geval moet stoppen met het bedienen, de stekker van het stopcontact uit halen**  
Om rook, brand en elektrisch schok te voorkomen.

[Voorbeelden]

- Brand geur, abnormaal geluid;
- De stekker en het snoer worden heet;
- Indien het snoer wordt verplaatst, dan gaat het af en toe aan- en uitgezet;
- Indien U het toestel aanraakt, dan wordt uw hand gevoelloos;
- U kunt een elektrische schok voelen wanneer u de machine aanraakt.

➡ Stop onmiddellijk met het bedienen en neemt dan contact op met uw dealer of het Iris Ohyama Europe B.V. klantenservicecentrum.



Moet worden uitgevoerd

- **8 jaar en oudere kinderen kunnen gebruik maken van de instrumenten ,voor de veiligheid in de toekenning van toezicht en begeleiding van en te informeren over de risico's, kan de lichamelijke, zintuiglijke of mentale vermogen of gebrek aan ervaring en kennis met de mensen. Kinderen mogen niet met deze apparaten spelen. De kinderen mogen niet zonder toezicht deze apparaten reinigen om de gebruikers te beschermen**
- **Indien het toevoer snoer beschadigd is, moet het vervangen worden door de fabrikant, zijn Service agent of Evenzo gekwalificeerde personen om een gevaar te voorkomen**

## Correct gebruik van stekker en stroomkabel



Moet worden uitgevoerd

- **Regelmatig met droog doekje het stof op de stekker weghalen**  
Om te voorkomen door slecht isolatie brand veroorzaken.
- **De stekker stevig in het stopcontact stoppen**  
Om elektrisch schok, kortsluiting of brand te voorkomen.
- **Als de voedingskabel beschadigd is, moet deze worden vervangen door de fabrikant, onderhoudsafdeling of vergelijkbare afdeling om gevaar te voorkomen**



De tekker uittrekken

- **Voor reiniging en onderhoud moet eerst de stekker van het stopcontact uit nemen**  
Om elektrisch schok of verwondingen te voorkomen.



Geen natte handen

- **Het is verboden om met natte handen de stekker in of uit het stopcontact te doen**  
Om elektrisch schok, verbranding of verwonding te voorkomen.



Verboden

- **Uitsluitend aan 220-240V~ wisselstroom te sluiten**  
Om een elektrische schok, brandwonden of letsel te voorkomen.
- **Gebruik geen beschadigde netsnoeren, stekkers en losse contactdozen**  
Om elektrisch schok, kortsluiting of brand te voorkomen.
- **Beschadig het netsnoer niet**  
Het netsnoer niet beschadigen, manipuleren, buigen door te forceren, slepen of verdraaien, en de zware dingen niet aan te doen of iets in het netsnoer te steken. Om schade aan het netsnoer te voorkomen, kan dit brand of een elektrische schok veroorzaken.
- **Gebruik het netsnoer niet gebundeld**  
Om geen brand te veroorzaken. Zorg ervoor dat u het netsnoer gebruikt.
- **Trek niet aan het netsnoer tijdens het dragen of opbergen**  
Om kortsluiting, elektrisch schok of storing te voorkomen.



Geen contact met water

- **Dompelde stekker en het toestel niet in water of te spoelen met water Niet te bedienen bij het aanrecht en badkamer**
- **Sproei geen water op het hoofdlichaam of immers in water**  
Om kortsluiting, elektrisch schok of storing te voorkomen.

# Veiligheidsmaatregelen Vervolg



Verboden

- Gebruik het product alstublieft niet buitenshuis
- Gebruik het niet rond de voorwerpen die de wind kunnen blokkeren
- Bedek of blokkeer het product niet tijdens het gebruik met de doek of het papieren zakje
- Gebruik het niet op plaatsen met veel stof en poeder. Anders kan dit kortsluiting of brand veroorzaken als gevolg van storingen

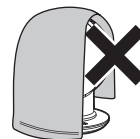

Verboden

- Gebruik geen spray (insecticide, haarspray, smeermiddel, etc.)
- Gebruik dit product niet in de buurt van ontvlambare voorwerpen (kerosine, benzine, thinner, enz.), Objecten met vuur van vuur (sigaretten, wierookstok, enz.) Of andere brandbare voorwerpen  
Anders kan brand veroorzaken.

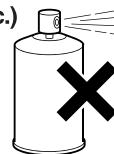

Verboden

- Draai de wind niet naar de kachel en andere verbrandingsapparaten  
Anders zou het de onvolledige verbranding met zich meebrengt en het spatten van vuur kunnen veroorzaken, wat kan leiden tot koolmonoxidevergiftiging en brand.

## De correcte behandeling van het product



- Deze markering aangegeven dat het product mag niet samen met andere EU-huishoudelijk afval voor verwijdering. Om te voorkomen dat de ongecontroleerde verwijdering van afvalstoffen voor het milieu of de gezondheid van de mens veroorzaakte schade, de verantwoordelijkheid van de recycling van het stof, zodat bevordering van de materiële middelen gebruik te maken van de duurzaam. Als je wil deze apparatuur terug geven, je mag het gebruik van het systeem voor het verzamelen van de teruggave van de goederen en de detailhandelaren of in verband met de aankoop van producten. Ze kunnen deze producten voor het herstel van de veiligheid



**Opgelet**

Fout bediening zullen waarschijnlijk resulteren in verwondingen en schade aan het toestel, voorzorgsmaatregelen moeten genomen worden.



Verboden

- Laat mensen die niet vertrouwd zijn met het gebruik van het product, zoals kinderen, het gebruiken of de jonge kinderen het laten aanraken. Anders kan dit letsel en elektrische schokken veroorzaken
- Rijd niet om er dichtbij te komen  
Er is kans op letsel en elektrische schokken.





Verboden

- **Sleep alsjeblift niet tijdens het verplaatsen**

Of het kan leiden tot krassen op de tatami of de vloer.



Moet worden  
uitgevoerd

- **Gebruik het product op horizontale en stabiele plaatsen**

Bij gebruik op onstabiele plaatsen kan deze naar beneden vallen en de omliggende objecten beschadigen.

- **Zorg ervoor dat u de hendel vasthoudt tijdens het verplaatsen**

Verplaats het niet door te slepen. Anders kan het de schade aan de tatami en het bed veroorzaken.

Het kan de schade aan omliggende voorwerpen of letsel veroorzaken.



Verboden

- **Gebruik het product niet in de staat waarin geen kap of ventilatorblad is geïnstalleerd**

Of het kan leiden tot letsel, elektrische schokken of branden.



Verboden

- **Laat de wind het lichaam niet lang direct raken**

Let vooral op de jonge kinderen en de ouderen. Een verslechterde lichaamssituatie kan de gezondheid schaden.

- **Laat de wind de planten en dieren niet lang direct raken**

Anders kan het de schade veroorzaken.

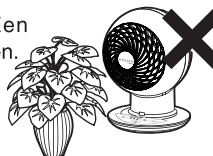

De tekker  
uittrekken

- **Bij het uittrekken van de stekker, moet met hand vast pakken, maar niet trekken aan het snoer**

Om elektrisch schok, kortsluiting of brand te voorkomen door beschadigd snoer.

- **Zorg ervoor dat de stekker uit het stopcontact is gehaald als het gedurende een lange periode niet zal worden gebruikt**

Om elektrisch schok, kortsluiting of brand te voorkomen door beschadigd snoer.

# Veiligheidsmaatregelen Vervolg



Verboden

- **Raak het lichaam of het product niet hard aan**  
Of dit kan leiden tot elektrische schokken, storingen of schade.



Moet worden  
uitgevoerd

- **Let op de polariteitsymbolen (plus + en minus - ) en plaats de batterij volgens de beschrijving op de juiste manier**  
Anders kan het vuur of letsel en de vervuiling van de omgeving veroorzaken door de scheur en vloeistoflekkage.

- **Verwijder de batterij als deze gedurende een lange tijd niet zal worden gebruikt**  
Anders kan het vuur en letsel en de vervuiling van de omgeving veroorzaken door de vloeistoflekkage.  
In geval van vloeistoflekkage, veegt en verwijdert de vloeistof op de batterijhouder en plaats een nieuwe batterij. Als er toevallig vloeistof in het lichaam lekt, was deze dan grondig met water.



Niet  
demonteren

- **Niet demonteren**  
Anders kan het de schade aan de huid en kleding veroorzaken.



Verboden

- **Draag of bewaar het niet naast kleine metalen voorwerpen**  
Anders kan dit brand en letsel veroorzaken door vloeistoflekkage en breuk.
- **Gebruik geen niet-aangewezen batterij**  
Anders kan het vuur en letsel en de vervuiling van de omgeving veroorzaken door de scheur- en vloeistoflekkage.
- **Absoluut niet teveel opladen**  
Anders kan brand, verwonding en verbranding van de huid het gevolg zijn van scheuren en lekken van vloeistof.

## Plaatsing

Plaats het product op een vlakke ondergrond of een tafel zonder barrière.

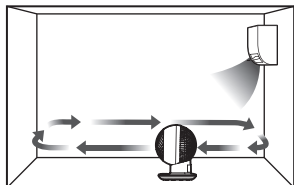

### Gebruik de koelapparatuur

Plaats het product terug in de airconditioner om luchtstroom te genereren en om het gevoel van verkoeling te dimmen.

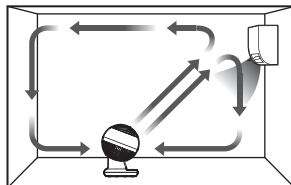

### Gebruik de verwarmingsapparatuur

Blaas lucht naar beneden in de richting van de airconditioner of van hoge meubels om de bovenste warme lucht te laten circuleren.

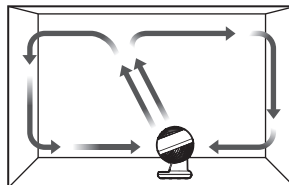

### circulatie

Blaas naar het plafond om de lucht te laten circuleren.

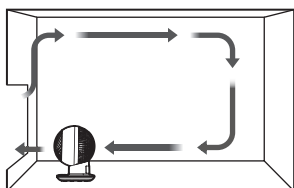

### Lucht uitwisseling

Absorbeer de buitenlucht en ontlad de lucht in de kamer

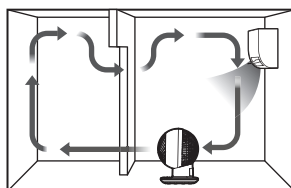

### Circulatie tussen twee kamers

Maak de lucht in twee verbonden kamers verspreid.

## Vorzorgsmaatregelen voor plaatsing

- **Installeer het product niet op een plaats in de buurt van direct zonlicht, een airconditioner of een warme stroom van thuisverwarming**  
Of het kan leiden tot vervorming of verkleuring van het product, wat kan resulteren in een defect.
- **Gebruik het product niet op een radio of televisie.**  
Of elektromagnetische interferentie kan de normale werking beïnvloeden.

# Benaming onderdelen

## ■ Voorkant

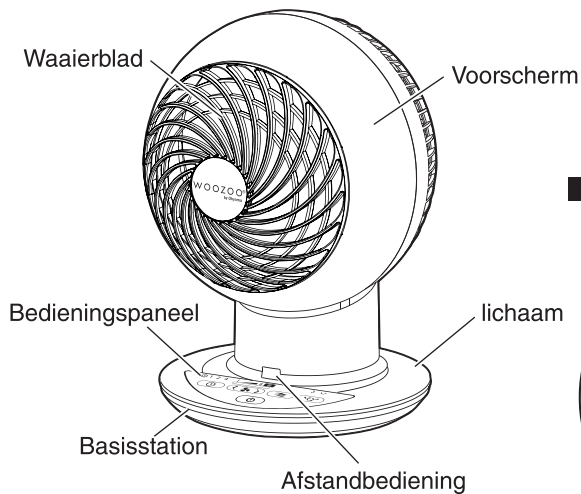

## ■ Achterkant

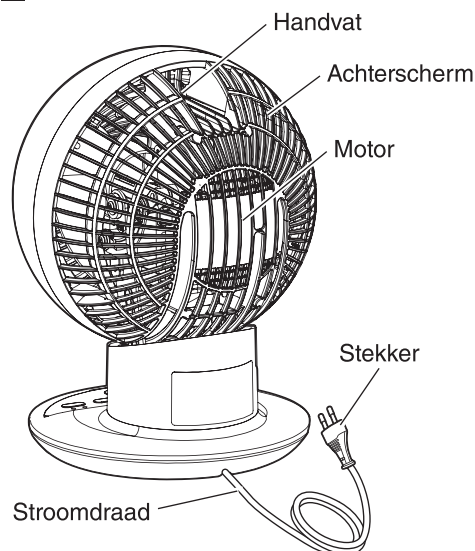

## ■ Bedieningspaneel

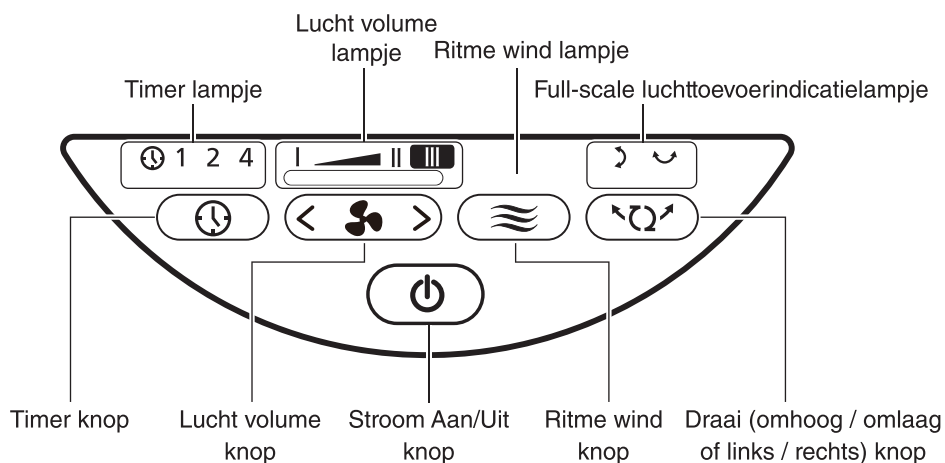

# Afstandbediening

※ verwijder de batterij **beschermefilm** voor het gebruik.

※ Richt het infraroodlicht uitzendende deel van de afstandsbediening op het lichtontvangende deel van de afstandsbediening aan de voorkant van de hoofdeenheid om te bedienen.

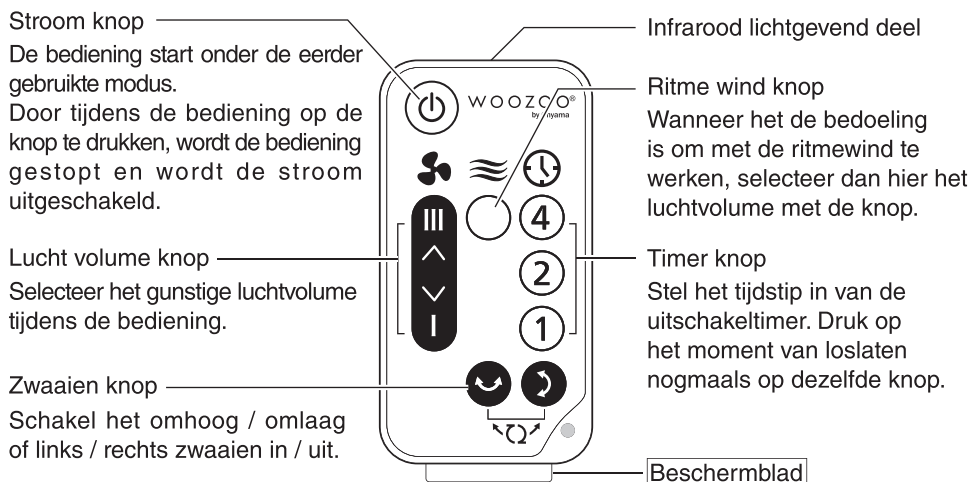

## ■ Vervang methode van de batterij

In geval van in een smaller werkgebied en zonder actie, zelfs niet als u op de bedieningsknop drukt, vervangt u de nieuwe batterij (CR2025).

### 1 Trek de batterijhouder eruit

- Trek uit terwijl je de klauw naar de pijl richt.

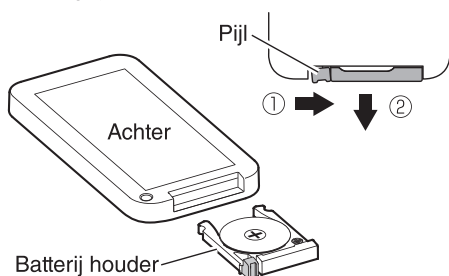

### 2 Plaats een nieuwe batterij

- Plaats de nieuwe batterij op de batterijhouder in de juiste richting en plaats deze in het hoofdgedeelte van de afstandsbediening.

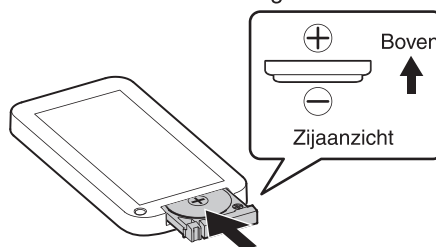

※ Vergis je niet aan de voor- en achterkant van de batterij.

※ De gebruikte batterij moet worden weggegooid volgens de verwijderingsmethode die is vastgelegd op de batterijset of de beslissing van de lokale autonome instantie.



**Opgelet**

- De onjuiste omgang met de batterij zal leiden tot scheuren, vloeistoflekkage, verbranding en vervuiling van de omgeving. Lees vóór gebruik de "Kennisgeving over de batterij" van de veiligheidsmaatregelen.

# Hoe te gebruiken

- 1** Plaats de torenventilator horizontaal op een stabiele plaats en steek de stekker in het stopcontact

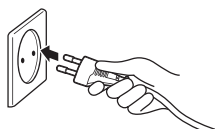

- 2** Schakel de stroom Aan/Uit knop in

- Het apparaat begint te lopen onder de eerder gebruikte instelmodus als de stekker niet is uitgetrokken.
- De bediening kan ook worden uitgevoerd met de stroom knop van de afstandsbediening.

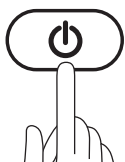

- 3** Selecteer uw gewenst luchtvolume

- Selecteer de windknop om van wind te veranderen. Telkens wanneer op de knop wordt gedrukt, maakt het lichaam een "klik" -geluid.

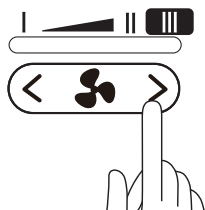

→ Zwak ← ··· → Matig ↔ Sterk ←

## ■ Om het machine stil te zetten

- Druk op de aan knop
- Als het lichaam een "klik" maakt, stop dan met bedienen en sluit de stroom af.



## ■ Ritme wind

Reproduceer de wind die dicht bij de natuur staat door de sterkte van de wind te veranderen.

- Het werkt met de ritmewind door op de ritmeknop te drukken om de lamp aan te steken.

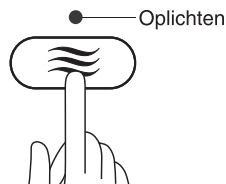

- Door op het ritmeknop nogmaals te drukken, het lamp zal uitgezet worden, en terug naar normaal bediening.

## ■ Zwaaien

- Wanneer de draaiknop wordt ingedrukt, maakt het lichaam een "klik" -geluid en licht de indicator als volgt op.  
het product kan omhoog / omlaag of links / rechts zwaaien.
- Als beide omhoog / omlaag en links. Rechts branden, wordt de wind in alle richtingen geleverd.

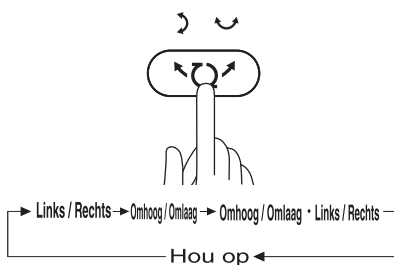

Links/Rechts

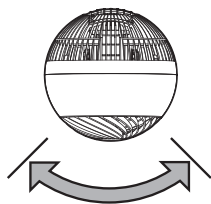

Omhoog/Omlaag

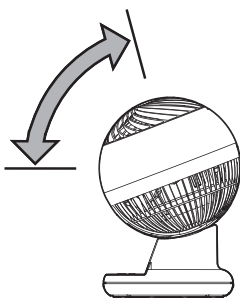

**Opgelet**

- De links en rechts hoeken kunnen niet handmatig veranderen. Indien U wilt van draaihoek wijzigen, wilt U a.u.b. eerst het toestel stop zetten.

# Hoe te gebruiken Vervolg

## ■ Timer bediening

- Telkens wanneer op de timingknop wordt gedrukt, maakt het lichaam een "klik"-geluid en gaat het indicatielampje branden in de volgorde van 1 uur → 2 uur → 4 uur. Wanneer de knop opnieuw wordt ingedrukt, wordt de instelling vrijgegeven en gaat het indicatielampje uit.

🕒 1 2 4

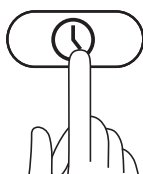

→ 1 (u) → 2 → 4 → Lichten uit  
(Laat timing-instellingen los)

- Druk op de overeenkomstige timingknop terwijl u met de afstandsbediening werkt om de timing in te stellen.  
Als de overeenkomstige timingknop opnieuw wordt ingedrukt, wordt de timinginstelling vrijgegeven.
- Na de ingestelde tijd zal de body een "klik"-geluid maken, het product stopt met werken en de stroom zal stoppen met werken en de stroom zal automatisch worden uitgeschakeld.



# Reiniging en onderhoud

Dit kan leiden tot defecten in de staat van gebruik met opgehoopt stof. Gelieve op regelmatige tijdstippen te handhaven volgens de graad van stofophoping.



Waarschuwing

- Voor reiniging en onderhoud moet eerst de stekker van het stopcontact uit nemen.
- De motor blijft na gebruik verwarmen. Zorg ervoor dat u blijft staan nadat de motor is afgekoeld.

- Gebruik geen verdunner, alcohol, vluchtige olie, alkalisch reinigingsmiddel, tribune, enz alsjeblieft .  
Of het kan leiden tot verkleuring, transformatie, bederf, schade aan het oppervlak of afbraak.

## ■ Reiniging

Veeg het met een zachte doek schoon.

Als het moeilijk is om vuil te verwijderen, veegt u het af eerst met de doek met het verdunde, neutrale schoonmaakmiddel en dan veegt u het af hard erop.

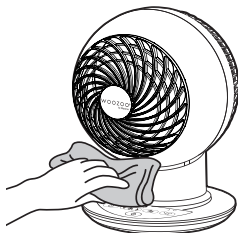

## ■ Opslag

Als het lange tijd niet wordt gebruikt, bedek het dan met een plastic zak en bewaar het op de plaats met minder vocht en zonder direct zonlicht.

# Problemen oplossen

Lees deze handleiding zorgvuldig door voordat u het toestel laat repareren, om te controleren of het een abnormaliteit is die door de volgende redenen wordt veroorzaakt.

Problemen	Oorzaken	Oplossingen
Werk niet	<ul style="list-style-type: none"> <li>● De stekker is niet correct in de aansluiting gestoken</li> </ul>	<ul style="list-style-type: none"> <li>● Steek de stekker stevig in het stopcontact.</li> </ul>
Wanneer het niet kan worden bediend met de afstandsbediening	<ul style="list-style-type: none"> <li>● Batterij is uitgeput</li> </ul>	<ul style="list-style-type: none"> <li>● Vervang de batterijen a.u.b.</li> </ul>
	<ul style="list-style-type: none"> <li>● Er is obstakel tussen de afstandsbedieningslichtontvanger en de afstandsbediening</li> </ul>	<ul style="list-style-type: none"> <li>● Verwijder de obstakel a.u.b.</li> </ul>
	<ul style="list-style-type: none"> <li>● De afstandsbediening is niet naar de juiste richting gericht</li> </ul>	<ul style="list-style-type: none"> <li>● Richt het lichtuitzendende deel van de afstandsbediening op een afstand van minder dan 5 m op het lichtontvangende gedeelte van de afstandsbediening aan de voorkant van de hoofdeenheid en bedien het.</li> </ul>
Te veel lawaai	<ul style="list-style-type: none"> <li>● Niet goed ingesteld</li> </ul>	<ul style="list-style-type: none"> <li>● Plaats het product op een horizontale en stabiele plaats.</li> </ul>
Er is geluid op het moment van het slingeren.	<ul style="list-style-type: none"> <li>● Tijdens de swing-bediening is het motorgeluid speciaal hard</li> </ul>	<ul style="list-style-type: none"> <li>● Er is geen afwijking.</li> </ul>
Wanneer er minder luchtvolume is	<ul style="list-style-type: none"> <li>● Er is accumulatie van stof</li> </ul>	<ul style="list-style-type: none"> <li>● Reinig en onderhoud om het stof te verwijderen.</li> </ul>

## Problemen die niet op te lossen

Contact op nemen met uw dealer of Iris Ohyama Europe B.V.service center.



### Waarschuwing

- Gelieve dit product niet te demonteren, repareren of wijziging aan te brengen.

## Specificaties

Nominale spanning	220-240V~
Nominale frequentie	50Hz
Nominale vermogen	38W
Bescherming tegen elektrische schokken	Class II
Lengte snoer(Over)	1.4m
Dimensie (Over)	W210× D210× H290mm(exclusief het netsnoer)
Gewicht (Over)	2.0kg

※ Wijziging voorbehouden voor specificaties.

## Garantie en service na verkoop

Zorg ervoor dat u zorgvuldig de volgende inhoud te lezen

### ■ Garantiekaart

Zorg ervoor dat u garantiekaart op het moment van aankoop aanvraagt en wees zeker zijn dat het kaart is juist ingevuld. Zonder garantiekaart kan niet kosteloos worden geholpen in de loop van de garantieperiode. Garantiekaart is verplicht voor reparatie, anders moet men ervoor betalen. Moet U daarom de garantiekaart goed bewaren.

### ■ Binnen de garantieperiode

Garantieperiode: tijdslimiet gespecificeerd door garantiekaart (achterkant).

Het bedrijf biedt gratis reparatie volgens de "Garantie Bepalingen" in staat van schuld binnen de garantie periode.

### ■ Buiten de garantieperiode

Raadpleeg de Winkel of het klantenservicecentrum van Iris en u moet de bijbehorende reparatiekosten betalen. Het is beschikbaar om de functies van het product na reparatie te behouden en bepaalde reparatiekosten worden geïnd volgens de vereisten van de klanten.

### ■ Over de resterende periode van reserveonderdelen

De resterende periode van de belangrijke onderdelen van het bedrijf is 2 jaar na de stopproductie van het product. Prestatie-onderdelen betekenen de reserveonderdelen die nodig zijn om de functies van het product te behouden.

### ■ Service na verkoop

Raadpleeg de Winkel of het klantenservicecentrum van Iris voor andere aftersales-aangelegenheden.

## Luchtcirculator PCF-SC15T

## Garantiekaart

De Garantiekaart is het certificaat voor u om gratis reparatie te genieten volgens de volgende reparatie bepalingen binnen de volgende periode sinds de aankoop dag.

Aankoop datum ※ dag maand jaar		Garantie termijn n: Na aankoop: 2 jaar Met uitzondering van verbruiksgoederen	
Klant	Postcode:	※ Dealer	Naam:
	Postcode: Adres:		Adres:
	Tel: ( )		Tel: ( )

**Kennisgeving aan de Winkel: vul de artikelen in met ※ en bezorg deze vervolgens aan klanten.**

### Garantiebepalingen

1. Het bedrijf zal gratis reparatie of vervanging in voorwaarde van schuld of schade onder normale bedrijfsomstandigheden als per de zaken die de aandacht op de etiketten geplakt op de bediening handleiding en het product.handleiding en het product.
2. Reparaties onder garantie mogen alleen door een erkend servicecentrum uitgevoerd worden .Wanneer u een claim indient onder de garantie, moet u de originele Garantiekaart (met aankoopdatum) ingediene.
3. De garantie inhoud is beperkt tot gratis reparatie van het product.In de garantieperiode wordt geen andere garantieservice verleend.De garantie dekt alleen defecten in materiaal of vakmanschap.
4. Als het onmogelijk is om de Winkel die de Garantiekaart heeft ingevuld toe te vertrouwen aan een bedrijfsverplaatsing of als het product als cadeau wordt gegeven, neem dan contact op met het klantenservicecentrum van Iris.
5. De garantie zal de zaak niet van toepassing:
  - ① De normale slijtage
  - ② Onjuist gebruik, b.v. overbelasting van het apparaat, gebruik van niet-goedgekeurde accessoires
  - ③ De fouten en schade veroorzaakt door het vallen na aankoop. Gebruik van geweld, schade veroorzaakt door invloeden van buitenaf
  - ④ De fouten en schade veroorzaakt door brand, aardbevingen of andere natuurrampen
  - ⑤ Schade veroorzaakt door het niet in acht nemen van de gebruikershandleiding, bijv. aansluiting op een ongeschikte netvoeding of niet-naleving van de installatie-instructies
  - ⑥ De fouten en beschadigingen tijdens het handling-en transportproces na aankoop
  - ⑦ Gedeeltelijk of volledig ontmantelde toestellen
  - ⑧ Kan de garantiekaart niet weergeven
  - ⑨ De garantiekaart is niet gevuld met aankoopdatum, klantnaam, winkelnaam of een van de bovenstaande inhoud wordt gewijzigd
6. De garantiekaart is alleen geldig in Europa.
7. De garantiekaart is origineel en bewaar deze op de juiste manier.

Memorandum voor reparatie

- ※De garantiekaart is het certificaat voor reparatie en ruil voorwaarden duidelijk bepaald in de gebruikershandleiding. Maar de garantiekaart beperkt de klanten om een wettelijk recht van het bedrijf (garantie verantwoordelijke persoon) en andere Winkels te genieten.  
Raadpleeg de Winkel of het Customer Service Center van Iris voor reparatie zaken na de garantieperiode.  
※Raadpleeg "Garantie en service na verkoop" voor reparatie na de garantieperiode en houd de periode van reserveonderdelen aan.

Klant : IRIS Ohyama Inc.,  
Adres : 2-12-1,Gokyo,Aoba-ku,Sendai-shi,Miyagi-ken,Japan  
Producent : IRIS HOME PRODUCTS (SUZHOU)CO.,LTD  
Adres : NO.139 QINGHUA ROAD XUSHUGUAN TOWN,  
SUZHOU NEW DISTRICT, JIANGSU P.R.CHINA

Exclusive Distributeur:

**Iris Ohyama Europe B.V.**

Adres: Gesworenhoekseweg 1,Tilburg-The Netherlands Post code: 5047 TM TEL:+31-(0)13-5780022  
Website: www.irisohyama.co.jp (Japanese) www.iriseurope.com FAX:+31-(0)13-5780023

762801  
040319-LYH-LXD-01