

EN The pictures shown are for illustration purposes only. The actual product or app interface may vary.

FR Les images présentées le sont à des fins d'illustration uniquement. L'interface réelle du produit ou de l'application peut varier.

DE Die gezeigten Bilder dienen nur der Illustration. Das tatsächliche Produkt oder die App-Oberfläche kann abweichen.

IT Le immagini sono puramente a scopo illustrativo. Il prodotto o l'app potrebbero subire modifiche.

ES Las imágenes que se muestran son con fines ilustrativos únicamente. El producto real o la interfaz de la app puede variar.

PL Przedstawione zdjęcia służą wyłącznie do celów ilustracyjnych. Rzeczywisty produkt lub interfejs aplikacji może się różnić.

NL De getoonde afbeeldingen zijn alleen bedoeld ter illustratie. Het daadwerkelijke product kan afwijken.

RU Изображение только для справки. Фактический интерфейс продукта или приложения может отличаться.

漢 圖片僅供參考。有關更多詳細資訊，請參考實際產品。

KO 표시된 사진은 설명 전용입니다. 실제 제품은 다를 수 있습니다.

JP 表示されている写真は説明のみを目的としています。実際の製品は異なる場合があります。

TR Gösterilen resimler yalnızca açıklama amaçlıdır. Gerçek ürün farklı olabilir.

AR الصور المعروضة هي لأغراض التوضيح فقط. قد يختلف المنتج الفعلي.

PT As imagens apresentadas são apenas para fins ilustrativos. A interface real do produto ou da aplicação pode variar.



Original instructions



HarmonyOS Sans fonts are used in Arabic in this manual.

XX  
CE.04.00.0798.01-A

# Ninebot KickScooter

- EN User Manual
- FR Instructions d'Utilisateur
- DE Benutzeranweisungen
- IT Istruzioni per l'utente
- ES Instrucciones de uso
- PL Instrukcja obsługi
- NL Gebruikershandleiding
- RU Инструкция пользователя
- 漢 圖像指南
- KO 사용자 설명서
- JP ユーザーマニュアル
- TR Kullanıcı Kılavuzu
- AR دليل المستخدم
- PT Manual do Utilizador



Welcome / Bienvenue / Herzlich willkommen / Benvenuto / Bienvenidos / Witamy /  
Welkom / Добро пожаловать / 歡迎 / 안녕하세요 / はじめに / Hoş Geldiniz /  
الترحيب / Bem-vindo

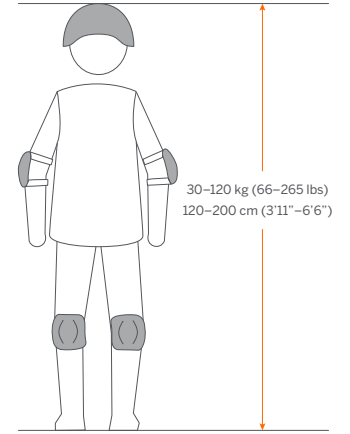
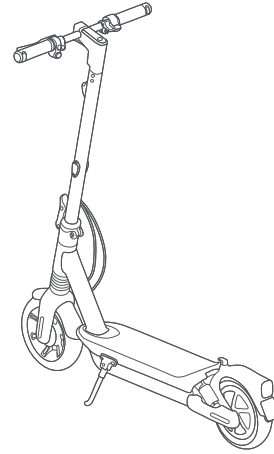

EN Always wear a helmet, elbow pads and knee pads when riding.

FR Veuillez toujours porter un casque, des coudières et des genouillères.

DE Tragen Sie während der Fahrt immer einen Helm, Ellbogenschützer und Knieschoner.

IT Indossare casco, gomitiere e ginocchiere.

ES Use casco, coderas y rodilleras. Lea atentamente las instrucciones antes de usar el producto.

PL Zawsze noś kask oraz ochraniacze łokci i kolan podczas jazdy.

NL Draag altijd een helm, ellenboog- en kniebeschermers tijdens het rijden.

RU Всегда надевайте шлем, налокотники и наколенники при езде.

漢 騎行滑板車時，請全程佩戴頭盔、護膝、護肘、護腕等護具，以減少受傷風險。

KO 표시된 사진은 설명 전용입니다. 실제 제품은 다를 수 있습니다.

JP 表示されている写真は説明のみを目的としています。実際の製品は異なる場合があります。

TR Gösterilen resimler yalnızca açıklama amaçlıdır. Gerçek ürün değişebilir.

AR الصور المعروضة هي لأغراض التوضيح فقط. قد يختلف المنتج الفعلي.

PT Utilize sempre capacete, cotoveleiras e joelheiras ao andar.



Packing List / Liste d'emballage / Packliste / Contenuto della confezione /  
 Contenido del paquete / Zawartość opakowania / Inhoud verpakking /  
 Комплектация / 產品清單 / 포장 내용물 목록 / パッキングリスト / Paket Listesi /  
 قائمة التعبئة / Lista de embalagem

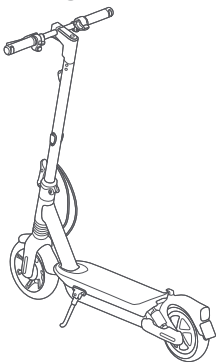

EN 7/64" (3 mm) Hex Wrench  
 FR Clé hexagonale 7/64" (3 mm)  
 DE 7/64" (3 mm) Sechskantschlüssel  
 IT 7/64" (3 mm) Chiave esagonale  
 ES Llave hexagonal 7/64" (3 mm)  
 PL 7/64" (3 mm) Klucz imbusowy  
 NL 7/64" (3 mm) inbusleutel  
 RU Шестигранный ключ на 7/64" (3 мм)  
 漢 7/64" (3 mm) 六角扳手  
 KO 7/64" (3 mm) 육각 렌치  
 JP 7/64" (3 mm) 六角レンチ  
 TR Üç milimetrelik altılı anahtar  
 AR مفتاح البراغي عرافة (3 مم)  
 PT Chave hexagonal de 3 mm (7/64")

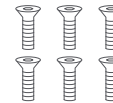

EN M5 Screw x 6  
 FR Vis M5 x 6  
 DE M5 Schraube x 6  
 IT M5 Vite x 6  
 ES Tornillo M5 x 6  
 PL Śruba M5 x 6  
 NL M5 schroef x 6  
 RU Винт М5 x 6  
 漢 M5平頭螺絲 x 6  
 KO M5 나사 x 6  
 JP M5 ネジ x 6  
 TR M5 Vida x 6  
 AR 6 x M5 يرب  
 PT Parafuso M5 x 6



EN User Manual	EN Important Information	EN Product Manual	EN Limited Warranty
FR Manuel de l'utilisateur	FR Informations importantes	FR Manuel du Produit	FR Garantie Limitée
DE Bedienungsanleitung	DE Wichtige Informationen	DE Produkt-Handbuch	DE Eingeschränkte Garantie
IT Manuale d'uso	IT Informazioni importanti	IT Manuale del prodotto	IT Garanzia Limitata
ES Manual del usuario	ES Información importante	ES Manual del producto	ES Garantía Limitada
PL Instrukcja obsługi	PL Ważne informacje	PL Instrukcja produktu	PL Gwarancja
NL Gebruikershandleiding	NL Belangrijke informatie	NL Producthandleiding	NL Beperkte Garantie
RU Инструкция пользователя	RU Важная информация	RU Руководство пользователя	RU ограниченная гарантия
漢 圖像指南	漢 重要資訊	漢 產品手冊	漢 保固手冊
KO 사용자 설명서	KO 중요한 정보	KO 제품 설명서	KO 제한적인 보증
JP ユーザーマニュアル	JP 重要な情報	JP 製品マニュアル	JP 限定保証
TR Kullanıcı Kilavuzu	TR Önemli Bilgiler	TR Ürün Kilavuzu	TR Sınırlı Garanti
AR دليل المستخدم	AR معلومات مهمة	AR دليل المنتج	AR ضمان محدود
02 PT Manual do Utilizador	PT Informações importantes	PT Manual do produto	PT Garantia limitada

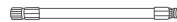

EN Valve Stem Extension  
 FR Extension tige de soupape  
 DE Ventilschachtverlängerung  
 IT Estensione stelo valvola  
 ES Extensión de la toma de aire del neumático  
 PL Przedłużka do zaworu  
 NL Trekstangverlenging  
 RU Удлинитель штока клапана  
 漢 擴充閥桿  
 KO 밸브 핸들 바디 익스텐션  
 JP バルブ胸部延長  
 TR Valf Mili Uzatması  
 AR تمدید ذراع الصمام  
 PT Extensão de Haste de Válvula



EN Power Cord  
 FR Cordon d'alimentation  
 DE Netzkabel  
 IT Cavo di alimentazione  
 ES Cable eléctrico  
 PL Przewód zasilania  
 NL Stroomkabel  
 RU Шнур питания  
 漢 電源線  
 KO 전원 코드  
 JP 電源コード  
 TR Güç Kablosu  
 AR سلك الطاقة  
 PT Cabo de Alimentação



Assembly / Assemblage / Montage / Assemblaggio / Ensamblaje / Montaż /  
Montage / Сборка / 車體組裝 / 조립 / アセンブリ / التركيب / Montagem

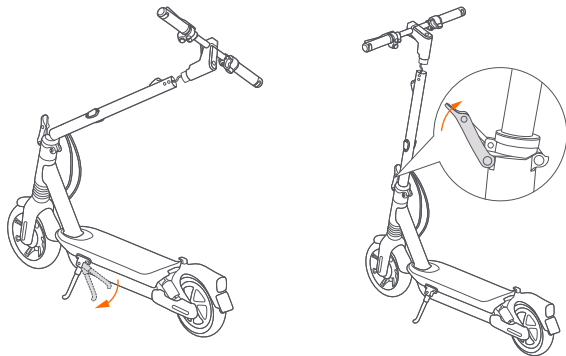

- 1 EN Unfold the kickstand. Unfold the handlebar stem and close the quick-release lever.  
FR Dépliez la béquille. Dépliez la potence et fermez le levier de déblocage rapide.  
DE Klappen Sie den Ständer herunter. Klappen Sie den Lenkervorbau aus und Schließen Sie den Schnellspannhebel.  
IT Abbassare il cavalletto. Aprire lo stelo del manubrio e chiudere la leva di sgancio rapido.  
ES Despliega la pata de cabra. Despliegue el vástago del manillar y cierre la palanca de cierre rápido.  
PL Następnie rozłóż podnożek hulajnogii. Rozłóż kolumnę kierownicy i zamknij dźwignię szybkiego zwalniania.  
NL klap de standaard uit. Vouw de stuurstang uit en sluit de quick-releasehendel.  
RU Затем разверните подставку. Разложите вынос руля и закройте рычаг быстрой разблокировки (он должен быть в вертикальном положении).  
漢 打開停車支架。固定滑板車立管，扶直立管，緊鎖摺疊扳手。  
KO 그리고 나서 받침 다리를 펼치세요. 핸들 바디를 펴고 빠른 해제 레버를 닫으십시오.  
JP キックスタンドを立てます。胸部を広げてクイックリリースレバーを閉じます。  
TR Destek ayağını açın. Direği açın ve hızlı serbest bırakma kolunu kapatın.  
AR افتح الذراع وأغلق ذراع التحرير السريع. ضع KickScooter على الأرض وافتح دواسة الدراجة.  
PT Desdobre o suporte. Desdobre a haste do guidador e feche a alavanca de libertação rápida.

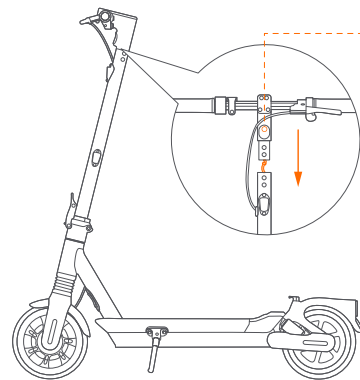

- EN Headlight  
FR Feu avant  
DE Scheinwerfer  
IT Faro  
ES Faro delantero  
PL Reflektor przedni  
NL Koplamp  
RU Передняя фара  
漢 前燈  
KO 헤드라이트  
JP ヘッドライト  
TR Far  
AR المصباح الأمامي  
PT Farol

- 2 EN Slide the handlebar and the wires into the stem with the headlight facing forward. \* Make sure the wires inside the handle and the stem are connected.  
FR Connectez fermement les câbles à l'intérieur du manche et de la potence. Faites glisser le manche dans le tronc. Le feu avant doit être fixé en face. \* Assurez-vous que les fils à l'intérieur de la poignée et la tige sont connectés.  
DE Schieben Sie den Gri auf den Lenkervorbau. Der Scheinwerfer zeigt nach vorne. \* Stellen Sie sicher, dass die Drähte im Inneren des Gri s und des Vorbaus verbunden sind.  
IT Far scorrere l'impugnatura sullo stelo, con il fero diretto verso l'esterno. \* Assicurarsi che i fili all'interno della maniglia e lo stelo siano collegati.  
ES Acopla el manillar a la barra. El fero delantero mirando hacia delante. \* Asegúrese de que los cables del interior del mango y el vástago estén conectados.  
PL Nasuń kierownicę na kolumnę kierownicy. Reflektor powinien znajdować się z przodu. \* Upewnij się, że przewody wewnątrz uchwyty i trzpienia są połączone.  
NL Schuif het stuur en de kabels in de stuurstang met de koplamp naar voren. \* Zorg dat de kabels in het stuur en de stuurstang zijn verbonden.  
RU Вставьте руль в шток. Фара находится спереди. \* Убедитесь, что провода внутри руля и выноса соединены.  
漢 把橫把滑入豎管中。前燈應朝前方。\* 請確保車頭與立管內的電源線是連接狀態。  
KO 핸들바를 핸들봉에 밀어 넣습니다. \* 핸들바 및 핸들봉 양쪽 배선이 연결되어 있는지 확인 해주세요.  
JP ハンドルをステムにスライドさせます。ヘッドライト側を前方に向けます。\* ハンドル内部のワイヤーとステムが接続されていることを確認してください。  
TR Gidonu ve kabloları, far ileriye bakacak şekilde direğe doğru kaydırın. \* Direğin ve gövdenin içindeki tellerin birbirine bağlı olduğundan emin olun.  
AR مزر المقود والأسلاك في الجذع مع توجيه المصباح الأمامي للأمام. \* تأكد من توصيل الأسلاك داخل المقبض والذراع.  
PT Deslize o guidador e os fios para dentro da haste com o farol virado para a frente. \* Certifique-se que os fios no interior do guidador e do avanço estão ligados.

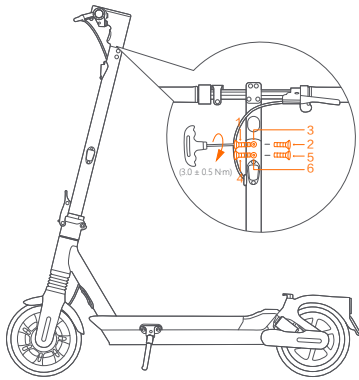

- 3 EN Install the six screws in order with the included hex wrench.
- FR Installez six vis avec la clé hexagonale incluse.
- DE Ziehen Sie die 6 Schrauben der Reihe nach mit dem mitgelieferten Sechskantschlüssel an.
- IT Installare le sei viti con la chiave esagonale inclusa nella confezione.
- ES Aprieta los seis tornillos con la llave hexagonal incluida.
- PL Za pomocą zatężonego klucza imbusowego wkręć sześć śruby.
- NL Monteer de 6 schroeven in volgorde met de meegeleverde inbussteutel.
- RU Установите 6 винтов по порядку, по два с каждой стороны.
- 漢 使用包裝箱內的六角扳手按照圖示順序鎖緊6顆螺絲。
- KO 포장 구성품 내 포함되어 있는 육각렌치로 6개의 나사를 고정합니다
- JP 付属の六角レンチを使用して6本のネジを取り付けます。
- TR 6 vidayı ürüne birlikte verilen atıgen anahtarla sırayla takın.
- AR قم بتثبيت البراغي الستة بالترتيب باستخدام مفتاح الربط السداسي المرفق.
- PT Instale os seis parafusos em ordem com a chave hexagonal incluída.



## Charging / Charge / Aufladen / Ricarica / Cargar la batería / Ładowanie / Oplader / Зарядка / 充電 / 충전 / 充電 / Şarj etme / الشحن / A Carregar

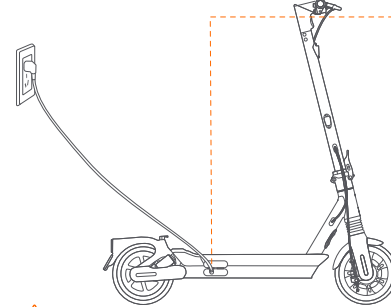

EN	Charge Port
FR	Port de charge
DE	Ladeanschluss
IT	Porta di ricarica
ES	Puerto de carga
PL	Gniazdko ładowania
NL	Oplaadpoort
RU	Шнур питания
漢	充電口
KO	충전 포트
JP	充電ポート
TR	Şarj portu
AR	منفذ الشحن
PT	Porta de Carregamento



- EN The external flexible cable of this battery charger cannot be replaced; if the supply cord is damaged, it must be replaced by a special cord or assembly available from the manufacturer or its service agent.
- FR Le câble flexible externe de ce transformateur ne peut pas être remplacé ; si le cordon est endommagé, jetez le transformateur et remplacez-le par un neuf.
- DE Das externe flexible Kabel dieses Akkuladegeräts kann nicht ausgetauscht werden. Falls das Stromkabel beschädigt ist, muss es durch ein spezielles Kabel oder eine Baugruppe ersetzt werden, die beim Hersteller oder seinem Kundendienst erhältlich ist.
- IT Il cavo flessibile di alimentazione esterna del caricabatterie non può essere sostituito. Se il cavo di alimentazione fornito è danneggiato, deve essere sostituito da uno speciale cavo o gruppo disponibile presso il produttore o il suo agente di servizio.
- ES El cable flexible externo de este cargador de la batería no se puede reemplazar. Si el cable de alimentación está dañado, debe ser reemplazado por un cable o conjunto especial disponible a través del fabricante o de su agente de mantenimiento.
- PL Zewnętrzny kabel elastyczny tej ładowarki do akumulatora nie podlega wymianie; w razie jego uszkodzenia należy go wymienić na specjalny przewód lub na cały zestaw dostępny u producenta lub w punkcie serwisowym.
- NL De externe flexibele kabel van deze acculader kan niet worden vervangen; als het netsnoer beschadigd is moet dit vervangen worden door een speciale snoer of kabel die verkrijgbaar is bij de fabrikant of diens servicedealer.
- RU Внешний гибкий кабель этого зарядного устройства не подлежит замене. Если шнур питания поврежден, замените его специальным шнуром или комплектом, приобретенным у производителя либо в соответствующем сервисном центре.
- 漢 充電器線材不可替換，若發現損壞，請丟棄後聯系售後部門及授權經銷商重新購買。
- KO 이 배터리 충전기의 외부 소프트 케이블은 교체할 수 없습니다. 전원 코드가 손상된 경우 제조업체 또는 서비스 에이전트가 제공한 전용 전원 코드 또는 구성 요소로 교체해야 합니다.
- JP このバッテリー充電器の外部ケーブルは交換できません。電源ケーブルが破損している場合は、製造元またはそのサービスエージェントが提供する専用電源ケーブルまたはコンポーネントを交換する必要があります。
- TR Bu batari yükleyicisinin dışındaki fleksibil kablolu değıştirilemez; Eger temsil kablolu hasar edilirse, üretici veya servis ajanından bulunan özel bir kablo veya toplanti ile değıştirilmeli.
- AR الخارجية كابل لبنة من شاحن البطارية لا يمكن استبدالها. إذا كانت السلطة الحبل معطوب، يجب استبدالها مع السلطة الحبل الخاص أو المكونات التي تقدمها الشركة المصنعة أو وكيل الخدمة.
- PT O cabo flexível externo deste carregador de bateria não pode ser substituído; no fabricante ou no seu agente de assistência.



- 1 EN Open the charge port cover.  
FR Ouvrez le cache du port de charge.  
DE Öffnen Sie die Abdeckung des Ladeanschlusses.  
IT Aprire la copertura della porta di carica.  
ES Abra la tapa del puerto de carga.  
PL Otwórz pokrywę gniazdka ładowania.  
NL Open het klepje van de laadpoort.  
RU Откройте крышку порта зарядки.  
漢 打開充電口橡膠塞。  
KO 충전 포트 커버를 엽니다.  
JP 充電ポートカバーを開きます。  
TR Şarj portu kapağını açın.  
AR افتح غطاء منفذ الشحن.  
PT Abra a tampa da porta de carregamento.



- 2 EN Insert the power cord and plug into a wall outlet.  
\* The charger is built-in.  
FR Insérez le cordon d'alimentation et branchez-le dans une prise murale.  
\* Le chargeur est intégré.  
DE Stecken Sie das Netzkabel ein und stecken Sie es in eine Steckdose.  
\* Das Ladegerät ist eingebaut.  
IT Inserire il cavo di alimentazione e collegarlo a una presa a muro.  
\* Il caricatore è integrato.  
ES Inserte el cable de alimentación y enchufe en un tomacorriente de pared.  
\* El cargador está incorporado.  
PL Włóż przewód zasilający i podłącz do gniazdka ściennego.  
\* Ładowarka jest wbudowana.  
NL Steek de oplaadstekker erin.  
\* De oplader is ingebouwd.  
RU Вставьте штекер.  
\* Зарядное устройство встроено.  
漢 將充電線插入充電口，另一端插入插座。  
\* 充電器為內置充電器。  
KO 전원 코드를 벽면 콘센트에 꽂습니다.  
\* 충전기는 내장되어 있습니다.  
JP 電源コードを差し込み、壁のコンセントに差し込みます。  
\* 充電器は内蔵されています。  
TR Güç kablosunu bağlayın ve bir duvar prizine takın.  
\* Şarj cihazı yerleşiktir.  
AR أدخل سلك الطاقة والفايس في مقبس الحائط.  
\* الشاحن مدمج.  
PT Insira o cabo de alimentação e ligue-o a uma tomada de parede.  
\* O carregador está embutido.

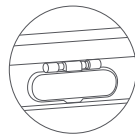

- 3 EN Close the charge port cover when finished.  
FR Fermez le cache du port de charge lorsque vous avez terminé.  
DE Schließen Sie die Abdeckung des Ladeanschlusses, wenn Sie fertig sind.  
IT Chiudere la copertura della porta di carica quando si finisce.  
ES Cierre la tapa del puerto de carga cuando termine.  
PL Po zakończeniu zamknij pokrywę gniazdka ładowania.  
NL Sluit het klepje van de laadpoort wanneer het laden is voltooid.  
RU Закройте крышку порта зарядки устройства, когда закончите.  
漢 充電後，扣緊橡膠塞。  
KO 충전이 완료되면 충전 포트 덮개를 닫으십시오.  
JP 充電が終了したら、充電ポートカバーを閉じます。  
TR Şarj işlemi bittiginde şarj portu kapağını kapatın.  
AR أغلق غطاء منفذ الشحن عند انتهاء الشحن.  
PT Feche a tampa da porta de carregamento ao terminar.



EN When the scooter is not powered on for about 7 consecutive days and its battery level is less than 30%, the battery will enter into sleep mode. If this happens, your scooter cannot be powered on. Please charge the scooter.

FR Si la trottinette n'est pas allumée pendant sept jours consécutifs et que son niveau de batterie est inférieur à 30 %, la batterie passera en mode veille. Dans ce cas, votre trottinette ne peut pas s'allumer. Veuillez charger le scooter.

DE Wird der Roller an sieben aufeinander folgenden Tagen nicht eingeschaltet und liegt sein Akku-Ladestand unter 30 %, wechselt der Akku in den Energiesparmodus. Wenn dies geschieht, kann Ihr Roller nicht eingeschaltet werden. Bitte laden Sie den Roller auf.

IT Se il monopattino non viene acceso per sette giorni consecutivi e il livello di carica della batteria è inferiore al 30%, la batteria entrerà in modalità sleep. In tal caso, non sarà possibile accendere il monopattino. Si prega di caricare lo scooter.

ES La batería entrará en modo de suspensión cuando el patinete no se encienda durante 7 días seguidos y el nivel de la batería sea inferior al 30 %. Si esto sucede, su patinete no se puede encender. Cargue el scooter.

PL Jeśli hulajnoga nie będzie włączana przez siedem kolejnych dni, a poziom naładowania akumulatora będzie niższy niż 30%, akumulator przejdzie w tryb uśpienia. Jeśli tak się zdarzy, hulajnoga nie będzie mogła być włączona. Proszę naładować hulajnogę.

NL Wanneer de accu minder dan 30% lading over heeft en de step 7 opeenvolgende dagen niet wordt ingeschakeld, gaat de accu in slaapstand. Wanneer dit gebeurt, kan uw step niet worden ingeschakeld. Laad de scooter alstublieft op.

RU Когда заряд аккумулятора составляет менее 30% и самокат не включается около 7 дней подряд, аккумулятор переходит в спящий режим. Если это произойдет, включить самокат невозможно. Зарядите его в течение трех секунд, чтобы активировать аккумулятор.

漢 當滑板車電量低於30%，且7天內未開機時，電池將自動進入休眠模式，此時，將滑板車充電，方可開機。

KO 배터리 전량이 30% 미만이고 스쿠터가 약 7일 연속으로 전원이 켜지지 않은 경우, 배터리가 절전 모드에 진입합니다. 이렇게 되는 경우, 스쿠터의 전원을 켤 수 없습니다. 배터리를 활성화하려면 3초 동안 충전해 주십시오.

JP バッテリー残量が30%未満で、スクーターの電源が連続して約7日間オンにならないと、バッテリーはスリープモードに移行します。この場合、スクーターの電源をオンにできません。バッテリーをアクティベートするには、3秒間充電してください。

TR Pili gücü %30'un altında oldu unda ve scooter arka arkaya yakla 7 gün çalı tirlimadi inda pili uyku moduna girer. Bu durumda scooter'iniz açılmaz. Pili etkinle tirmek için lütfen üç saniye arj edin.

AR يتم شحن kickScooter الخاص بك بالكامل عندما تتغير المصابيح المحيطة من الأخضر إلى الأصفر التابيت. \* لبعض الطرازات فقط.

PT Quando a scooter não estiver ligada por cerca de 7 dias consecutivos e o nível da bateria for inferior a 30%, a bateria entrará no modo de hibernação. Se isso acontecer, a sua scooter não poderá ser ligada. Por favor, carregue a scooter.



Activation / Activation / Aktivierung / Attivazione / Activación / Aktywacja / Activering / активация / 激活 / 활성화 / アクティベーション / Etkinleştirme / التنشيط / Ativação

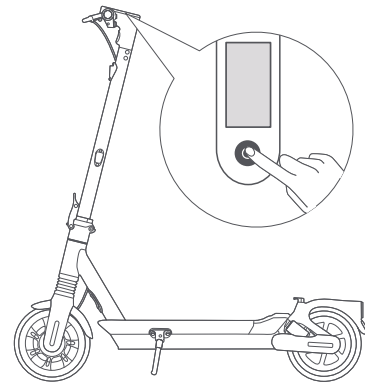

1 EN Charge the KickScooter for three seconds to activate the battery before the first use.

FR Chargez le KickScooter pendant trois secondes pour activer la batterie avant la première utilisation.

DE Laden Sie den KickScooter vor der ersten Benutzung drei Sekunden lang auf, um den Akku zu aktivieren.

IT Caricare il KickScooter per tre secondi per attivare la batteria prima di utilizzarlo per la prima volta.

ES Cargue el KickScooter durante tres segundos para activar la batería antes del primer uso.

PL Przed pierwszym użyciem ładuj KickScooter przez trzy sekundy, aby aktywować akumulator.

NL Laad de KickScooter drie seconden op om de accu te activeren voor het eerste gebruik.

RU Перед первым использованием зарядите KickScooter в течение трех секунд, чтобы активировать аккумулятор.

漢 首次使用前，充電3秒以喚醒電池。

KO 처음 사용하기 전에 리보드를 3초 동안 충전하여 배터리를 활성화합니다.

JP 最初に使用する前に、KickScooterを3秒間充電してバッテリーをアクティベートしてください。

TR İlk kullanımdan önce pili etkinleştirmek için KickScooter'ı üç saniye şarj edin.

AR احضن KickScooter لمدة ثلاث ثوان لتنشيط البطارية قبل الاستخدام الأول.

PT Carregue a KickScooter por três segundos para ativar a bateria antes da primeira utilização.

2 EN An inactivated KickScooter will keep beeping when turned on, and its speed is limited to 15 km/h (9.3 mph).

FR Une trottinette inactivée continuera à émettre des bips lorsqu'elle est allumée et sa vitesse est limitée à 15 km/h (9.3 miles/h).

DE Ein inaktiver Roller pfeift beim Einschalten weiter und seine Geschwindigkeit ist auf 15 km/h (9.3 mph) begrenzt.

IT Un monopattino disattivato continuerà a suonare quando viene acceso, e la sua velocità è limitata a 15 km/h (9.3 mph).

ES Un patinete inactivo seguirá pitando cuando se encienda, y su velocidad se limita a 15 km/h (9.3 mph).

PL Nieaktywna hulajnoga po włączeniu będzie wydawała dźwięk, a jej prędkość będzie ograniczona do 15 km/h (9.3 mph).

NL Een niet-geactiveerde KickScooter zal blijven piepen wanneer deze wordt ingeschakeld en de snelheid is beperkt tot 15 km/u (9.3 mph).

RU Инактивированный электросамокат будет продолжать издавать звуковые сигналы при включении, а его скорость ограничена до 15 км / ч (9.3 миль/ч).

漢 未激活的滑板車開機後，會有持續「嗶」聲提示，且限速15km/h。

KO 미 활성화 제품 전원ON 상태에서 연속적으로 "디" 알람음이 나며, 최고속도 15 km/h로 제한 됩니다.

JP キックスクーターの電源を入れた後はピーブ音が鳴り続け、15km/hの速度制限がかかります。

TR Devre dışı bırakılmış bir KickScooter açıldığında bip sesi çıkmaya devam eder ve hızı 15 km/sa (9.3 mil/sa) ile sınırlıdır.

AR سيستم KickScooter غير النشط في إصدار صوت صغير عند تشغيله، وتقتصر سرعته على 15 كم/الساعة (9.3 ميل في الساعة).

PT Um KickScooter inativado continuará a emitir sinais enquanto estiver ligado e a sua velocidade é limitada a 15 km/h (9.3 mph).

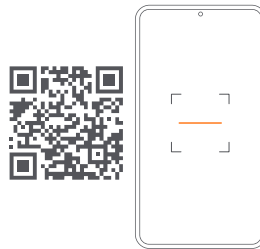

3 EN Scan the QR code to download the Segway-Ninebot app to register or log in.

FR Scannez le code QR pour télécharger l'application mobile Segway-Ninebot et inscrivez-vous/connectez-vous.

DE Scannen Sie den QR-Code, um die Segway-Ninebot-App herunterzuladen und sich zu registrieren oder anzumelden.

IT Scansiona il codice QR per scaricare l'app Segway-Ninebot e registrati o accedi.

ES Escanee el código QR para descargar la aplicación Segway-Ninebot y registrarse o iniciar sesión.

PL Zeskanuj kod QR, aby pobrać aplikację Segway-Ninebot i zarejestrować się lub zalogować.

NL Scan de QR-code om de Segway-Ninebot app te downloaden en te registreren/in te loggen.

RU Отсканируйте QR-код, чтобы загрузить приложение Segway-Ninebot и зарегистрироваться / войти.

漢 掃描二維碼下載Segway-Ninebot App，並註冊/登錄。

KO QR코드 스캔하여 Segway-Ninebot App다운로드 후 가입 및 로그인 할 수 있습니다.

JP QRコードをスキャンしてSegway-Ninebotアプリをダウンロードし、登録/ログインします。

TR Segway-Ninebot uygulamasını indirmek ve kaydolmak/oturum açmak için QR kodu tarayın.

AR امسح رمز الاستجابة السريعة ضوئياً لتحميل تطبيق Segway-Ninebot والتسجيل/تسجيل الدخول.

PT Leia o código QR para descarregar a aplicação Segway-Ninebot para se registar ou fazer login.

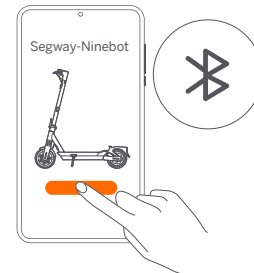

4 EN Click "Search vehicle" and pair with your KickScooter.

FR Cliquez sur «Rechercher un véhicule» et associez-le pour vous connecter à votre trottinette.

DE Klicken Sie auf "Fahrzeug suchen" und koppeln Sie, um sich mit Ihrem KickScooter zu verbinden.

IT Fai clic su "Cerca veicolo" e procedi con l'associazione per connettere il tuo monopattino.

ES Haga click en "Buscar vehículo" y empareje para conectar a su patinete.

PL Kliknij „Wyszukaj pojazd” i połącz się z hulajnogą.

NL Klik op "Search vehicle" en koppel met uw KickScooter.

RU Нажмите "Поиск скутера" и выберите пару для подключения к вашему электросамокату.

漢 開啟APP，按一下「搜尋裝置」，根據APP提示進行配對，連接滑板車。

KO "차량 검색" (Search vehicle)을 클릭한 후 KickScooter를 페어링합니다.

JP 「車両を見つける」をクリックしてKickScooterとペアリングします。

TR "Araç ara"ya tıklayın ve KickScooter'inizla eşleştirin.

AR انقر على "البحث عن مركبة" وقم بالاقتران مع KickScooter الخاص بك.

PT Clique em "Modo de pesquisa" e emparelhe com a sua KickScooter.



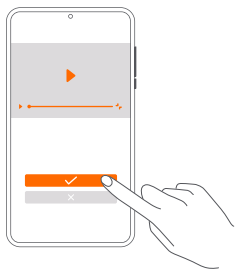

- 5 EN Follow the instructions to watch the Riding Safety videos.
- FR Suivez les instructions pour visionner la vidéo sur la sécurité de conduite.
- DE Befolgen Sie die Anweisungen, um die Fahrsicherheit zu überprüfen.
- IT Segui le istruzioni per vedere il video sulla Sicurezza di Guida.
- ES Siga las instrucciones para ver la Seguridad de Conducción.
- PL Postępuj zgodnie z instrukcjami dotyczącymi bezpieczeństwa jazdy.
- NL Volg de instructies om de Riding Safety te bekijken.
- RU Следуйте инструкциям и посмотрите видеоролик "Безопасность во время езды".
- 漢 觀看駕駛指南。
- KO 탑승 안전을 위해 지침을 준수해 주십시오.
- JP 指示に従って運転時の安全を確認してください。
- TR Sürüş Güvenliğinden emin olmak için talimatları izleyin.
- AR اتبع التعليمات للحفاظ على السلامة أثناء الركوب.
- PT Siga as instruções para assistir aos vídeos de segurança na condução.

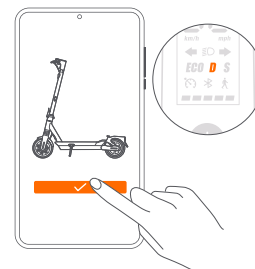

- 6 EN Click to activate the KickScooter.  
\* When the scooter is activated, the speed mode is set to D mode by default.
- FR Cliquez pour activer la trottinette.  
\* Lorsque le scooter est activé, il est réglé par défaut sur le mode D.
- DE Klicken Sie hier, um den Roller zu aktivieren.  
\* Wenn der Scooter aktiviert wird, befindet er sich standardmäßig im D-Modus.
- IT Fare clic per attivare il monopattino.  
\* Quando lo scooter è attivato, è impostato in modalità D per impostazione predefinita.
- ES Haga click para activar el patinete.  
\* Cuando el patinete está activado, está configurado en modo D de forma predeterminada.
- PL Kliknij, aby aktywować hulajnogę.  
\* Gdy hulajnoga jest aktywna, jest domyślnie ustawiona w trybie D.
- NL Klik om de KickScooter te activeren.  
\* Wanneer de step is geactiveerd, staat deze standaard op de D-stand.
- RU Нажмите, чтобы активировать электросамокат.  
\* Когда самокат активирован, он по умолчанию находится в режиме D.
- 漢 按一下「完成」，滑板車啟動成功。  
\* 滑板車啟動後，速度模式預設為 DRIVE 模式。
- KO 탑승 안전을 위해 지침을 준수해 주십시오.  
\* 스쿠터가 활성화되면 DRIVE 모드가 기본값으로 설정됩니다.
- JP 指示に従って運転時の安全を確認してください。  
\* スクーターが作動すると、デフォルトでドライブモードに設定されます。
- TR Sürüş Güvenliğinden emin olmak için talimatları izleyin.  
\* Scooter etkinleştirildiğinde, varsayılan olarak SÜRÜŞ moduna ayarlanır.
- AR اتبع التعليمات للحفاظ على السلامة أثناء الركوب.  
\* عند تنشيط السكوتر، يتم ضبطه على وضع القيادة افتراضيا.
- PT Clique para ativar a KickScooter.  
\* Quando a scooter é ativada, o modo velocidade é definido para o modo D por padrão.



How to Ride / Comment conduire / So fahren Sie / Come guidare / Cómo conducir / Jak jeździć / Hoe te rijden / Обучение езде / 學習駕駛 / 탑승 방법 / 라이딩방법 / Süürüş / طريقة الركوب / Como conducir

- 7 EN Additional and/or supplemental warnings and instructions on how to use the product are also in the Segway Ninebot app, and such information and/or notice is part of the user materials that a user shall know and learn.
- FR Des avertissements et des instructions supplémentaires et/ou complémentaires sur la façon d'utiliser le produit se trouvent également dans l'application Segway Ninebot, et ces informations et/ou avis font partie des documents d'utilisation qu'un utilisateur doit connaître et apprendre.
- DE Zusätzliche und/oder ergänzende Warnungen und Anweisungen zur Verwendung des Produkts sind auch in der Segway Ninebot-App aufgeführt, und solche Informationen und/oder Hinweise sind Teil der Benutzermaterialien, die ein Benutzer kennen und lernen muss.
- IT Avvertenze e istruzioni aggiuntive e/o supplementari su come utilizzare il prodotto si possono anche trovare nell'app Segway Ninebot. Tali informazioni e/o avvisi fanno parte dei materiali per l'utente che l'utente deve conoscere e apprendere.
- ES Las advertencias e instrucciones adicionales y/o complementarias sobre cómo usar el producto también se encuentran en la aplicación Segway Ninebot, y dicha información y/o aviso es parte de los materiales del usuario que un usuario debe conocer y aprender.
- PL Dodatkowe ostrzeżenia/ instrukcje dotyczące korzystania z produktu są również szczegółowo opisane w aplikacji Segway Ninebot. Użytkownik powinien zapoznać się z takimi informacjami/ ostrzeżeniami.
- NL Aanvullende waarschuwingen en instructies met betrekking tot het gebruik van het product zijn ook beschikbaar in de Segway Ninebot-app, en dergelijke informatie en/of kennisgevingen zijn onderdeel van de gebruikersdocumenten die een gebruiker moet leren en kennen.
- RU Дополнительные и/или вспомогательные предупреждения и инструкции по использованию изделия также приведены в приложении Segway Ninebot, и такая информация и/или уведомление являются частью пользовательских материалов, которые пользователь должен знать и изучать.
- 漢 有關滑板車使用說明的補充或警示資訊，請在使用本產品時，通過九號出行APP查閱詳細內容！
- KO 제품 사용 방법에 대한 추가 및/또는 추가 경고 및 지침도 Segway Ninebot 앱에 있으며, 이러한 정보 및/또는 알림은 사용자가 알고 숙지해야 할 사용자 자료의 일부입니다.
- JP 製品の使用方法に関する追加および/または補足的な警告および指示もSegway Ninebotアプリにあり、そのような情報および/または通知は、使用者が知って学習するユーザー資料の一部です。
- TR Ürünün nasıl kullanılacağına ilişkin kin ek ve/veya tamamlayıcı uyarılar ve talimatlar Segway Ninebot uygulamasında da bulunmaktadır ve bu tür bilgiler ve/veya bildirimler, kullanıcının bilmesi ve öğrenmesi gereken kullanıcı materyallerinin bir parçasıdır.
- AR توجد أيضًا تحذيرات وإرشادات إضافية و/أو تكميلية حول كيفية استخدام المنتج في تطبيق Segway Ninebot. وتعد هذه المعلومات و/أو الإيضاح جزءًا من مواد المستخدم التي يجب أن يعرفها المستخدم ويتعلمها.
- PT Avisos e instruções adicionais e/ou suplementares sobre como utilizar o produto estão também na aplicação Segway Ninebot, e tais informações e/ou avisos fazem parte dos materiais do utilizador que o utilizador deve conhecer e aprender.

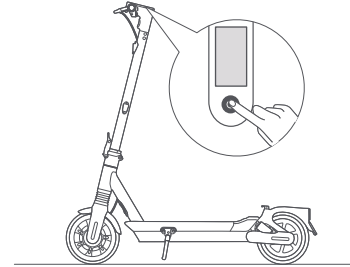

- 1 EN Power on the KickScooter.
- FR Allumez la trottinette.
- DE Schalten Sie den Roller ein.
- IT Accendere lo scooter.
- ES Encienda el patinete.
- PL Włącz zasilanie.
- NL Zet de KickScooter aan.
- RU Включите скутер.
- 漢 滑板車開機。
- KO 전원 버튼을 누르세요.
- JP キックスクーターの電源を入れます。
- TR KickScooter'i açın ve bir hız modu seçin.
- AR قم بتشغيل KickScooter.
- PT Ligue a KickScooter.

- 2 EN Stand on the footboard with one foot and push off with the other foot to start gliding.
- FR Tenez-vous sur le repose-pied avec un pied et poussez avec votre autre pied pour commencer à rouler.
- DE Stellen Sie einen Fuß auf das Trittbrett und stoßen Sie sich mit dem anderen Fuß ab, um loszugleiten.
- IT Appoggiarsi sul poggiatesta con un piede e spingere con l'altro piede per partire.
- ES Coloque un pie sobre la plataforma y empuje con el otro pie para empezar a rodar.
- PL Aby zacząć jazdę, stań jedną nogą na podeście i odepchnij się drugą nogą.
- NL Ga met één voet op de voetenplank staan en zet af met uw andere voet om te gaan rollen.
- RU Сложите откидную опору. Чтобы начать движение, встаньте на подставку скутера одной ногой и оттолкнитесь другой.
- 漢 單腳站立在踏板上，另外一隻腳向後蹬地，開始滑行。
- KO 한 발로 발판 위에 서서 다른 발로 밀어 활주를 시작합니다.
- JP キックスクーターの電源を入れます。
- TR Bir ayağınızı ayaklık üzerinde tutun ve diğer ayağınızı zemini iterek kaymaya başlayın.
- AR فقف على دواسة القدم واحدة وادفع بالقدم الأخرى لبدء التزلاق.
- PT Fique de pé no tableiro de pés com um pé e empurre com o outro para começar a deslizar.



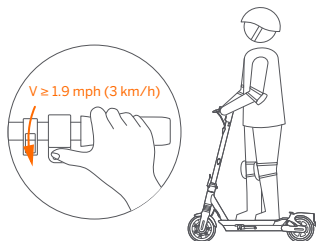

- 3** EN Put both feet on the footboard and stand stably. Press the throttle to speed up when you are balanced.  
**Note:** For your safety, the motor will not engage until the KickScooter reaches 3 km/h (1.9 mph). Set the start speed via the Segway-Ninebot app (for Max G2 U, Max G2 A only).
- FR Placez votre autre pied sur le repose-pied pour assurer la stabilité des deux pieds. Appuyez sur l'accélérateur de la main droite pour accélérer lorsque vous avez trouvé votre équilibre.  
**Remarque :** pour assurer votre sécurité, le moteur ne s'embranchera pas jusqu'à ce que la trottinette atteigne la vitesse 3 km/h (1.9 mph). Réglez la vitesse de démarrage via l'application Segway-Ninebot (uniquement pour Max G2 U, Max G2 A)
- DE Stellen Sie beide FüÙe auf das Trittbrett, um sie stabil zu halten. Drücken Sie den Gashabel, um zu beschleunigen, sobald Sie im Gleichgewicht sind.  
**Hinweis:** Zu Ihrer Sicherheit setzt der Motor erst ein, wenn der Roller eine Geschwindigkeit von 3 km/h (1.9 mph) erreicht hat. Stellen Sie die Startgeschwindigkeit über die Segway-Ninebot-App ein (nur für Max G2 U, Max G2 A).
- IT Mettere entrambi i piedi sul poggiapiedi per mantenerli entrambi stabili. Premere l'acceleratore a destra per accelerare quando si è bilanciati.  
**Nota:** per la propria sicurezza, il motore non si collega fino a quando il monopattino non raggiunge i 3 km/h (1.9 mph). Imposta la velocità iniziale tramite l'app Segway-Ninebot (solo per Max G2 U, Max G2 A).
- ES Coloque ambos pies sobre la plataforma para mantenerse estable. Pulse el acelerador con la mano derecha para acelerar cuando esté en equilibrio.  
**Tenga en cuenta que, por su seguridad, el motor no se activará hasta que el patinete alcance una velocidad de 3 km/h (1.9 mph). Configure la velocidad de inicio a través de la aplicación Segway-Ninebot (solo para Max G2 U, Max G2 A).**
- PL Połóż drugą nogę na podeście w taki sposób, aby obie stopy były stabilne. Po osiągnięciu równowagi przyspiesz, naciskając manetkę po prawej stronie.  
**UWAGA:** Ze względów bezpieczeństwa silnik nie zacznie działać, dopóki hulajnogę nie osiągnie prędkości 3 km/h (1.9 mph). Ustaw prędkość początkową za pomocą aplikacji Segway-Ninebot (Max G2 U, Max G2 A).
- NL Ga met beide voeten stabiel op de voetenplank staan. Druk op de gashendel en hou deze ingedrukt om te versnellen.  
**De motor wordt pas geactiveerd wanneer de snelheid 3 km/u (1,9 mph) bereikt. Stel de startnelheid in via de Segway-Ninebot-app (alleen voor Max G2 U, Max G2 A).**
- RU Поставьте вторую ногу на подставку скутера, чтобы обе ноги были стабильны. Нажмите на рычаг газа на правой рукоятке, чтобы постепенно набирать скорость при достижении балансировки.  
**Примечание:** в целях Вашей безопасности мотор не включается до тех пор, пока скутер не достигнет 1.9 миль/ч (3 км/ч). Установите начальную скорость с помощью приложения Segway-Ninebot (только для Max G2 U, Max G2 A).

漢 加速：雙腳踏上踏板，右手按壓油門指撥，保持身體平衡。  
 請注意，為了您的安全，在滑板車速度達到 1.9 英里 / 小時 (3 km/h) 前，馬達不會啟動。(可通過九號出行APP設定啟動速度，僅Max G2 U, Max G2 A支援)。

KO 두 발로 발판 위에 안정적으로 섭니다. 스로틀을 길게 눌러 속도를 높입니다.  
 참고하세요. 안전을 위해 스쿠터가 1.9 mph (3 km/h)에 도달 시까지는 모터가 작동하지않습니다. Segway-Ninebot 앱(Max G2 U, Max G2 A 전용)을 통해 시작 속도를 설정하십시오.

JP 両足をフットボードに乗せて安定した状態で立ちます。スロットルを長押しすると速度が上がります。  
**注：**安全のため、モーターはスクーターが3km/h に達するまで作動しません。Segway-Ninebotアプリを使用して、開始速度を設定します (Max G2 U, Max G2 Aのみ)。

TR Her iki ayađınızı da ayaklıđa koyun ve sabit durun. Hızlanmak için gaz mandalını basılı tutun.  
 Hız 3 km/sa (1.9 mil/sa) hızına ulaşana kadar motor devreye girmeyecektir. Segway-Ninebot uygulaması aracılıđıyla başlangıç hızını ayarlayın (yalnızca Max G2 U, Max G2 A içindir).

AR ضع كلا القدمين على دواسة القدم وقف بثبات. اضغط مع الاستمرار على الخانق لزيادة السرعة.  
 \* لن يتم تشغيل المحرك حتى تصل السرعة إلى 3 كم/الساعة (1.9 ميل في الساعة) اضغط سرعة البدء عبر تطبيق Segway-Ninebot (فقط Max G2 U, Max G2 A للطراز).

PT Coloque ambos os pés sobre o tabuleiro de pés e fique de pé de forma estável. Pressione o acelerador para acelerar quando estiver equilibrado.  
**Observação:** Para sua segurança, o motor não engatará até que a KickScooter atinja 3 km/h (1,9 mph). Defina a velocidade inicial através da aplicação Segway-Ninebot (apenas para Max G2 U, Max G2 A).

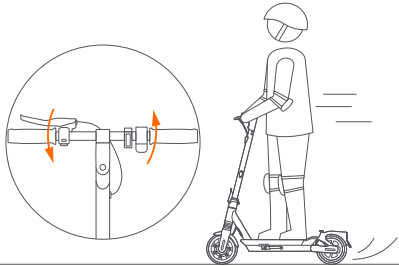

- 4 EN Slow down by releasing the throttle and squeezing the brake lever.  
 FR Ralentissez en lâchant l'accélérateur, et freinez en appuyant sur le levier de frein.  
 DE Verringern Sie die Geschwindigkeit, indem Sie das Gaspedal loslassen und den Bremshebel betätigen.  
 IT Rallentare rilasciando l'acceleratore, e frenare premendo la leva del freno.  
 ES Para reducir la velocidad, suelte el acelerador; y frene apretando la palanca de freno.  
 PL Zmniejsz prędkość, zwalnając manetkę; hamuj ściskając dźwignię hamulca.  
 NL Rem af door de gashendel los te laten en/of in de remhendel te knijpen.

RU Сбавьте скорость, отпустив рычаг газа; и тормозите, нажимая на тормозной рычаг.

漢 減速：鬆開油門指撥並/ 或按壓剎車手把。

KO 스포틀에서 손을 떼어 속도를 줄입니다. 그리고/또는 브레이크 레버를 쥐어 멈춥니다.

JP スロットルを放したり、ブレーキレバーを握ったりして、速度を落とします。

TR Gaz mandalını bırakarak ve/veya fren kollarını sıkarak yavaşlayın.

AR خفض سرعته عن طريق تحرير دواسة الوقود و/أو الضغط على أذرع الفرامل.

PT Diminua a velocidade soltando o acelerador e apertando a alavanca do travão.

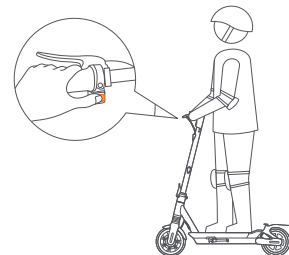

- 5 EN When turning left or right, press the “←” (left) or “→” (right) switch on the direction indicator switch. Then the direction indicator will flash regularly which can be turned off by pressing the corresponding switch again.  
 FR Lorsque vous tournez à gauche ou à droite, appuyez sur le commutateur « ← » (gauche) ou « → » (droite) sur le commutateur d'indicateur de direction. Ensuite, l'indicateur de direction clignotera régulièrement, ce qui peut être désactivé en appuyant à nouveau sur l'interrupteur correspondant.  
 DE rücken Sie beim Abbiegen nach links oder rechts den Schalter „←“ (links) oder „→“ (rechts) am Blinkerschalter. Dann blinkt die Fahrtrichtungsanzeige regelmäßig, was durch erneutes Drücken des entsprechenden Schalters ausgeschaltet werden kann.  
 IT Quando si gira a sinistra oa destra, premere l'interruttore “←” (sinistra) o “→” (destra) sull'interruttore dell'indicatore di direzione. Quindi l'indicatore di direzione lampeggerà regolarmente, che può essere spento premendo nuovamente l'interruttore corrispondente.  
 ES Cuando gire a la izquierda o a la derecha, presione el interruptor “←” (izquierda) o “→” (derecha) en el botón del indicador de dirección. A continuación, el indicador de dirección parpadeará de forma periódica. Para apagarlo, se debe presionar nuevamente el botón correspondiente.  
 PL Skrecając w lewo lub w prawo, naciśnij przełącznik „←” (w lewo) lub „→” (w prawo) na przełączniku kierunkowskazów. Następnie kierunkowskaz będzie migał regularnie, co można wyłączyć, ponownie naciskając odpowiedni przełącznik.  
 NL Wanneer u naar links of rechts draait, drukt u op de schakelaar “←” (links) of “→” (rechts) op de richtingaanwijzerschakelaar. Daarna knippert de richtingaanwijzer regelmatig, die kan worden uitgeschakeld door nogmaals op de bijbehorende schakelaar te drukken.  
 RU При повороте влево или вправо нажмите кнопку “←” (влево) или “→” (вправо) на переключателе указателя поворота. После этого начнет регулярно мигать указатель поворота, который можно выключить повторным нажатием соответствующего переключателя.  
 漢 按下方向燈開關上的「←」（左轉）或「→」（右轉）按鍵，方向燈亮起並閃爍，再次按下按鍵後方向燈熄滅。  
 KO 좌회전 또는 우회전 시 방향 표시등 스위치의 “←”(좌) 또는 “→”(우) 스위치를 누르십시오. 그러면 방향 표시등이 규칙적으로 깜박이고 해당 스위치를 다시 누르면 끌 수 있습니다.  
 JP 左右に曲がるときは、方向インジケータスイッチの「←」（左）または「→」（右）を押してください。その後、方向インジケータが一定のリズムで点滅します。同じスイッチを再度押すと、方向インジケータが消灯します。  
 TR Sola veya sağa dönüş yaparken yön sinyali düğmesi üzerindeki “←” (sol) veya “→” (sağ) düğmesine basın. Ardından, yön sinyali düzenli şekilde yanıp söner ve ilgili düğmeye tekrar basılarak kapatılabilir.  
 AR عند الاستدارة إلى اليسار أو اليمين، اضغط على مفتاح “←” (اليسار) أو على “→” (اليمين) على مفتاح مؤشر الاتجاه. ثم سيومض مؤشر الاتجاه بانتظام ويمكن إيقاف تشغيله بالضغط على المفتاح المقابل مرة أخرى.  
 PT Ao virar à esquerda ou à direita, pressione o botão “←” (esquerda) ou “→” (direita) no interruptor de indicador de direção. Em seguida, o indicador de direção piscará regularmente, o que pode ser desligado premindo o botão correspondente novamente.

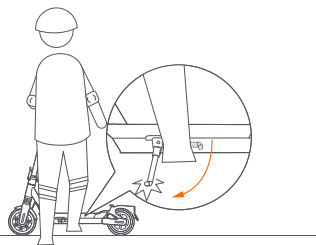
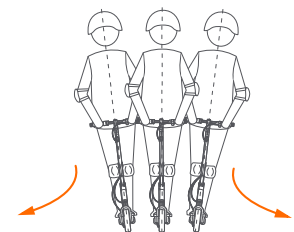

- 6** EN To turn, shift your body and turn the handlebar slightly.  
 FR Pour tourner, déplacez le poids de votre corps et tournez doucement le manche.  
 DE Verlagern Sie beim Abbiegen Ihr Körpergewicht und drehen Sie den Lenker leicht.  
 IT Per svoltare, spostare il peso del corpo e girare leggermente il manubrio.  
 ES Para girar, incline el cuerpo y gire ligeramente el manillar.  
 PL Aby skręcić, przenieś ciężar ciała i lekko skręć kierownicę.  
 NL Om te sturen verandert u uw lichaamshouding en draait u licht het stuur.  
 RU Чтобы повернуть, переместите вес Вашего тела и слегка поверните руль.  
 漢 轉向時需將身體重心路微向轉向方向傾斜，並緩慢轉動把手。  
 KO 회전을 하려면 몸의 중심을 이동하면서 핸들을 천천히 돌립니다.  
 JP 回転するには体重移動を行い、ハンドルをわずかに回します。  
 TR Dönmek için vücudunuzu yatırı ve gidonu hafifçe çevirir.  
 AR لا تقم بتدوير المقبض بعنف أثناء القيادة بسرعة عالية.  
 PT Para girar, mova o corpo e gire levemente o guiador.

- 7** EN Put down the kickstand.  
 FR Abaissez la béquille lors du stationnement.  
 DE Stellen Sie den Ständer beim Parken ab.  
 IT Abbassa il cavalletto quando parcheggi.  
 ES Baje el pata de cabra al estacionar.  
 PL Postaw podnózek podczas parkowania.  
 NL Klap de standaard uit.  
 RU Сходя с KickScooter, опускайте откидную опору.  
 漢 將支架放下。  
 KO 스탠드를 내려 주차하세요.  
 JP キックスタンドを立てます。  
 TR Destek ayağını indirin.  
 AR ضع دواصة الدراجة.  
 PT Largue o suporte.



WARNINGS / AVERTISSEMENT / WARNHINWEIS / ATTENZIONE / ADVERTENCIA / OSTRZEŻENIE / WAARSCHUWINGEN / ПРЕДУПРЕЖДЕНИЕ / 安全隱患 注意避免 / 경고 / 警告 / UYARILAR / تحذيرات / AVISOS

- EN Before first use, please charge the vehicle and inflate the tires; make sure the battery power and tire pressure are sufficient before riding! (Recommended tire pressure: Please refer to Specifications of Product Manual.).  
 FR Charger le véhicule et gonfler les pneus avant la première utilisation; Assurez - vous que la batterie et la pression des pneus sont suffisantes avant de monter! (Pression recommandée des pneus: gonfler les pneus à: Voir les spécifications du Manuel du produit).  
 DE Laden Sie das Fahrzeug vor dem ersten Gebrauch auf und pumpen Sie die Reifen auf; Stellen Sie sicher, dass die Batterieleistung und der Reifendruck vor der Fahrt ausreichend sind! (Empfohlener Reifendruck: Siehe Spezifikationen im Produkthandbuch.).  
 IT Prima del primo utilizzo, caricare il veicolo e gonfiare i pneumatici; assicurarsi che la carica della batteria e la pressione dei pneumatici siano sufficienti prima di guidare! (Pressione dei pneumatici consigliata: fare riferimento alle specifiche nel Manuale del prodotto.).  
 ES Antes del primer uso, cargue la batería del vehículo e infle los neumáticos; ¡Asegúrese de que la carga de la batería y la presión de los neumáticos sean los adecuados antes de conducir! (Presión de neumáticos recomendada: consulte las especificaciones en el manual del producto).  
 PL Przed pierwszym użyciem naładuj pojazd i napompuj opony; Upewnij się, że moc akumulatora i ciśnienie w oponach są wystarczające przed jazdą! (Zalecane ciśnienie w oponach: zapoznaj się ze specyfikacjami w instrukcji obsługi).  
 NL Laad het voertuig voor het eerste gebruik op en pomp de banden op; zorg ervoor dat het batterijvermogen en de bandenspanning voldoende zijn voordat u gaat rijden! (Aanbevolen bandenspanning: raadpleeg de specificaties in de producthandleiding.).  
 RU Перед первым использованием зарядите устройство и накачайте шины; перед поездкой убедитесь, что заряд аккумулятора и давление в шинах достаточны! (Рекомендуемое давление в шинах: см. технические характеристики в руководстве по эксплуатации.).  
 漢 初次使用前，請給車輛充電、輪胎充氣，確保電量和胎壓充足後再騎行！建議胎壓：請參考參數表。  
 KO 제품사용전 반드시 제품충전 및 타이어 공기압 체크 해주세요. 권장타이어 공기압: 제품설명서 참고해주세요.  
 JP 初回使用する際に、充電やタイヤ空気重点を実施し、電池残量とタイヤの空気充分を確保してから乗車ください！お薦めのタイヤ空気圧は取扱説明書の中のスペック表をご参考ください。  
 TR İlk kullanımdan önce lütfen aracı şarj edin ve lastikleri şişirin; sürüşten önce pil gücünün ve lastik basıncının yeterli olduğundan emin olun. (Önerilen lastik basıncı: Lütfen Ürün Kılavuzunun Teknik Özelliklerine bakın).  
 AR قبل الاستخدام لأول مرة، يُرجى شحن السيارة وتفخ الإطارات، وتأكد من أن طاقة البطارية وضغط الإطارات كافيان قبل الركوب! (ضغط الإطارات الموصى به: يُرجى الرجوع إلى مواصفات دليل المنتج.)  
 PT Antes do primeiro uso, carregue o veículo e encha os pneus; certifique-se de que a carga da bateria e a pressão dos pneus sejam suficientes antes de andar! (Pressão recomendada dos pneus: Consulte as especificações do manual do produto.).

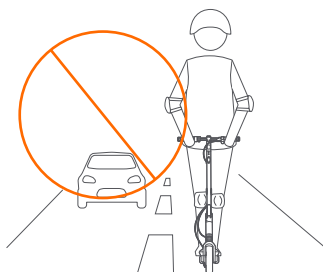

- EN DO NOT ride on public roads, motorways, or highways unless the local laws or regulations have exceptions.
- FR Ne roulez pas sur les routes publiques, les autoroutes ou les voies rapides, sauf si les lois ou réglementations locales prévoient des exceptions.
- DE Fahren Sie nicht auf öffentlichen Straßen, Schnellstraßen, Autobahnen, es sei denn, die örtlichen Gesetze oder Vorschriften enthalten Ausnahmen.
- IT Non utilizzare il prodotto su strade pubbliche, superstrade, autostrade o strade secondarie, a meno che le leggi o i regolamenti locali non abbiano eccezioni.
- ES No viaje en caminos públicos, autopistas, autopistas o calles, a menos que las leyes o regulaciones locales tengan excepciones.
- PL NIE KORZYSTAJ z hulajnogi jeżdżąc po drogach publicznych, ekspresowych czy autostradach, chyba że lokalne przepisy ustawowe i wykonawcze przewidują wyjątki.
- NL Rij NIET op openbare wegen of snelwegen tenzij hiervoor uitzonderingen bestaan in de lokale wet- en regelgeving.
- RU Запрещается выезжать на дороги для машин, автомагистрали, шоссе или ездить.
- 漢 切勿驶入公共道路、機動車道、高速公路。
- KO 공공도로, 자동차도로 또는 고속도로에서 타지 마십시오.
- JP 公道、車道、または高速道路で使用しないでください。
- TR Yerel yasalar veya yönetmeliklerde istisnalar olmadıkça, halka açık yollarda, karayollarında veya otoyollarda SÜRMEYİN.
- AR يحظر الركوب على الطرق العامة أو الطرق السريعة أو الطرق الرئيسية ما لم يكن هناك استثناءات بموجب القوانين أو اللوائح المحلية.
- PT NÃO ande em vias públicas, estradas ou auto-estradas, a menos que as leis ou regulamentos locais tenham exceções.

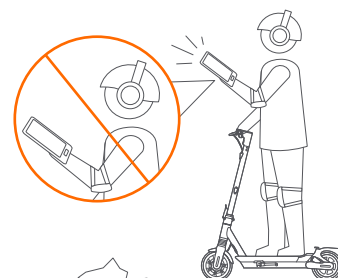

- EN DO NOT use a mobile phone or wear earphones when riding the KickScooter.
- FR N'utilisez pas de téléphone portable ni d'écouteurs lors de l'utilisation de la trottinette.
- DE Benutzen Sie während der Fahrt mit dem Roller kein Handy und tragen Sie keine Kopfhörer.
- IT Non utilizzare il telefono cellulare e non indossare gli auricolari quando si usa il monopattino.
- ES No use el teléfono móvil ni lleve auriculares puestas al utilizar el patinete.
- PL Nie korzystaj z telefonu komórkowego ani nie noś słuchawek kiedy korzystasz z hulajnogi.
- NL Gebruik GEEN mobiele telefoon en draag GEEN oordopjes wanneer u op de KickScooter rijdt.
- RU При управлении мопедом не разговаривайте по мобильному телефону и не надевайте наушники.
- 漢 騎滑板車時，請勿使用手機或戴耳機。
- KO KickScooter에 탑승할 때는 휴대폰을 사용하거나 이어폰을 착용하지 마십시오.
- JP KickScooterに乗るときは、携帯電話を使用したり、イヤホンを着用したりしないでください。
- TR KickScooter'i sürerken cep telefonu KULLANMAYIN veya kulaklık takmayın.
- AR يحظر استخدام الهاتف المحمول أو ارتداء سماعات الأذن عند ركوب KickScooter.
- PT NÃO use um telemóvel nem use auriculares ao conduzir a KickScooter.

Failure to follow these instructions could lead to serious injury. / Le fait de ne pas suivre ces instructions peut entraîner des blessures graves. / Die Nichteinhaltung dieser Hinweise kann schwerwiegende Verletzungen nach sich ziehen. / La mancata osservanza di queste istruzioni può causare gravi lesioni. / No respetar estas instrucciones puede ocasionar lesiones graves. / Nieprzestrzeganie tych instrukcji może prowadzić do poważnych urazów i obrażeń. / Het niet opvolgen van deze instructies kan leiden tot ernstig letsel. / Несоблюдение этих инструкций может привести к серьезной травме. / 不遵守這些說明可能導致嚴重傷害。 / 이런 설명을 지키지 않으면 심각한 상해를 초래할 수 있다. / これらの説明を守らないと、深刻な傷害を招く可能性があります。 / Bu talimatların uyması ciddi yaralara sebep olabilir. / عدم الامتثال لهذه التعليمات يمكن أن يؤدي إلى إصابات خطيرة. / O não cumprimento destas instruções pode causar ferimentos graves.

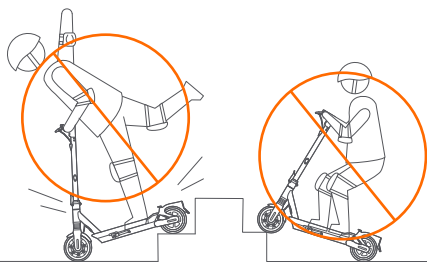

- EN DO NOT ride up and down stairs or jump over obstacles.  
 FR Ne conduisez PAS sur des marches d'escalier et ne sautez PAS au-dessus d'obstacles.  
 DE Fahren Sie keine Treppen hoch oder hinunter oder springen Sie nicht über Hindernisse.  
 IT NON salire su e giù per le scale o saltare sugli ostacoli.  
 ES NO suba ni baje escaleras ni circule sobre obstáculos.  
 PL NIE WJEŹDŹAJ po schodach ani z nich NIE ZJEŹDŹAJ; nie skacz przez przeszkody.  
 NL Rij GEEN trappen op en af en spring NIET over obstakels.  
 RU НЕ катайтесь вверх и вниз по лестницам и не перепрыгивайте через препятствия.  
 漢 切勿騎行滑板車上、下台階或跳躍障礙。  
 KO 계단을 오르내리거나 장애물을 뛰어 넘지 마십시오.  
 JP 階段を上り下りしたり、障害物を飛び越えたりしないでください。  
 TR Merdiven inip çıkmayın veya engellerin üzerinden atlamayın.  
 AR لا تصعد على السلم أو تنزل من عليها أو تقفز فوق العوائق.  
 PT NÃO suba e desça escadas nem salte obstáculos.

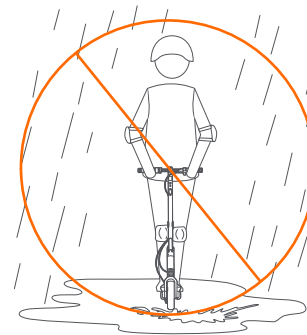

- EN DO NOT ride the KickScooter in the rain. DO NOT ride through puddles or other obstacles.  
 FR Ne conduisez PAS la trottinette sous la pluie. Ne roulez pas dans les flaques d'eau ou les autres obstacles (formés par l'eau).  
 DE Fahren Sie mit dem Roller NICHT im Regen. Fahren Sie nicht durch Pfützen oder andere (aus Wasser bestehende) Hindernisse.  
 IT NON guidare il monopattino sotto la pioggia. Non guidare su pozzanghere altri ostacoli (con acqua).  
 ES NO utilice el patinete con lluvia. No conduzca por charcos ni ningún otro obstáculo líquido.  
 PL NIE UŻYWAJ hulajnogi podczas deszczu. Nie należy przejeżdżać przez kałuże ani inne przeszkody (wodne).  
 NL Rij NIET in de regen op de step. Rij NIET door plassen of over andere obstakels.  
 RU НЕ катайтесь на скутере в дождь. Не ездите по лужам или другим (водным) препятствиям.  
 漢 請避免雨中騎行。請勿直行穿過水坑。此時，請低速騎行。  
 KO 빗속에서는 스쿠터를 타지 마십시오. 웅덩이 또는 그 밖의 장애물 위를 통과하지 마십시오.  
 JP 雨の中でスクーターに乗らないでください。水たまりやその他の障害物乗り越えないでください。  
 TR Scooter'ı yağmurlu havalarda KULLANMAYIN. Su birikintileri veya diğer engellerin üzerinden SÜRMEYİN.  
 AR يحظر ركوب السكوتر تحت المطر. يحظر اجتياز البرك أو العوائق الأخرى.  
 PT NÃO ande na KickScooter à chuva. NÃO atravesse poças ou outros obstáculos.

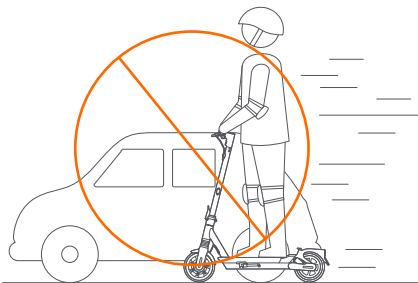

EN DO NOT overtake.  
 FR NE dépassez PAS.  
 DE Überholen Sie nicht.  
 IT NON effettuare sorpassi.  
 ES NO adelante.  
 PL NIE wyprzedzaj.  
 NL NIET inhalen.  
 RU НЕ обгоняйте.  
 漢 請勿超車。  
 KO 추월하지 마십시오.  
 JP 追い越さないでください。  
 TR Sollama YAPMAYIN.  
 AR يحظر التجاوز.  
 PT NÃO ultrapasse.



EN DO NOT ride the KickScooter with only one foot or one hand.  
 FR NE montez PAS la trottinette avec un seul pied ou une main.  
 DE Nicht mit nur einem Fuß oder einer Hand auf dem Roller fahren.  
 IT NON guidare il monopattino con un solo piede o mano.  
 ES NO monte el patinete con un solo pie o una mano.  
 PL NIE jeździj na hulajnodze stojąc tylko na jednej nodze lub trzymając się tylko jedną ręką.  
 NL Rij niet op de step terwilj u maar één voet of één hand gebruikt.  
 RU НЕ ездите на самокате только одной ногой или одной рукой.  
 漢 騎行時切勿單手或雙手脫離車把騎行。切勿單腳騎行。  
 KO 스쿠터를 한 발로, 또는 한 손으로 타지 마십시오.  
 JP 片足または片手だけでスクーターに乗らないでください。  
 TR Scooter'i yalnızca tek ayak üstünde veya tek elinizle SÜRMEYİN.  
 AR يحظر ركب السكوتر بقدم واحدة أو بيد واحدة فقط.  
 PT NÃO ande na KickScooter com apenas um pé ou uma mão.

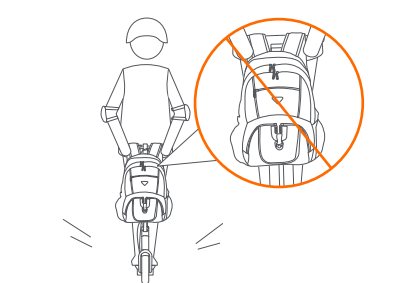

EN DO NOT carry heavy objects on the handlebar.  
 FR Ne posez PAS d'objets lourds sur le guidon.  
 DE Transportieren Sie KEINE schweren Objekte auf dem Lenker.  
 IT NON trasportare oggetti pesanti sul manubrio.  
 ES NO transporte objetos pesados sobre el manillar.  
 PL NIE PRZEWOŻ ciężkich przedmiotów na kierownicy.  
 NL Vervoer GEEN zware voorwerpen op het stuur.  
 RU НЕ перевозите на руле тяжелые предметы.  
 漢 請勿將重物掛於車把。  
 KO 핸들바에 무거운 물건을 올려놓지 마십시오.  
 JP 片足または片手だけでスクーターに乗らないでください。  
 TR Gidon üzerinde ağır nesnelere TAŞIMAYIN.  
 AR يحظر ركب السكوتر بقدم واحدة أو بيد واحدة فقط.  
 PT NÃO carregue objetos pesados no guidador.

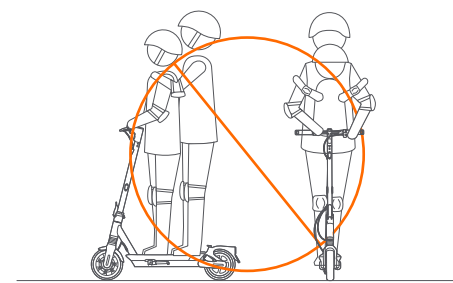

EN DO NOT carry any other passenger.  
 FR Ne conduisez pas à deux et ne prenez pas de passagers.  
 DE Fahren Sie nicht zu zweit und lassen Sie keine anderen Passagiere mitfahren.  
 IT Non guidarlo in due, né trasportare alcun passeggero.  
 ES No lo utilice con más de una persona ni lleve pasajeros.  
 PL Nie przewoź pasażerów.  
 NL Vervoer GEEN passagiers.  
 RU Не катайтесь на нем по двое и не берите пассажиров.  
 漢 滑板車僅限一人使用。  
 KO 어떠한 승객도 태우지 마십시오.  
 JP 乗客を乗せないでください。  
 TR Herhangi bir yolcu TAŞIMAYIN.  
 AR لا تحمل أي ركاب.  
 PT NÃO transporte nenhum outro passageiro.



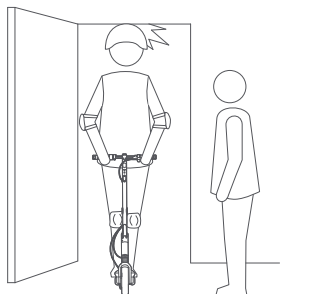

- EN Watch your head when passing through doorways.
- FR Faites attention à votre tête lorsque vous passez sous une porte.
- DE Achten Sie darauf, sich nicht den Kopf zu stoßen, wenn Sie durch Türöffnungen fahren.
- IT Fare attenzione alla testa quando si attraversano porte e passaggi.
- ES Vigile su cabeza al pasar por puertas.
- PL Przejeżdżając przez drzwi uważaj na głowę.
- NL Pas op uw hoofd wanneer u ergens onderdoor rijdt.
- RU Берегите голову, когда проезжаете в дверные проемы.
- 漢 避免撞到門框、電梯等高處障礙物。
- KO 출입구를 통과할 때는 머리를 조심하십시오.
- JP 出入口を通過するときは頭に気をつけてください。
- TR Kapılardan geçerken kafanıza dikkat edin.
- AR انتبه إلى رأسك عند المرور عبر المداخل.
- PT Cuidado com a sua cabeça ao passar pelas portas.

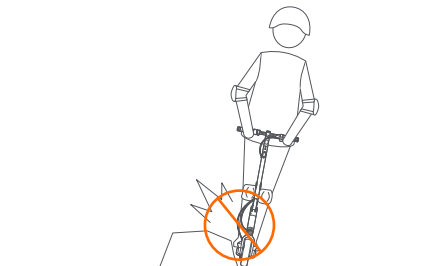

- EN Avoid contacting obstacles with the tire/wheel.
- FR Évitez de heurter des obstacles avec le pneu/roue.
- DE Vermeiden Sie es, Hindernisse mit dem Reifen oder der Felge zu berühren.
- IT Evitare il contatto tra ostacoli e pneumatico/ruota.
- ES Evite hacer contacto con obstáculos con la llanta/rueda.
- PL Unikaj kontaktu opony/kota z przeszkodami.
- NL Voorkom contact van de band/het wiel met obstakels.
- RU Старайтесь не задевать препятствия шинами/колесами.
- 漢 騎行時請注意躲避障礙物。
- KO 타이어/휠이 장애물에 접촉되지 않게 하십시오.
- JP タイヤ/ホイールに障害物を接触させないでください。
- TR Kapılardan geçerken kafanıza dikkat edin.
- AR انتبه إلى رأسك عند المرور عبر المداخل.
- PT Evite entrar em contacto com obstáculos com o pneu/roda.

Risk of fire and electric shock. / Risque d'incendie et choc électrique. / Es besteht Feuergefahr und Gefahr eines Stromschlags. / Rischio di incendio e scosse elettriche. / Riesgo de incendio y descarga eléctrica. / Istnieje ryzyko pożaru i porażenia prądem. / Risiko op brand en elektrische schok. / Опасность пожара и контакта. / 注意火灾和觸電風險。 / 화재와 감전 위험. / 火灾と感電リスク。 / Ateş ve elektrik şok riski. / خطر الحريق والصدمات الكهربائية. / Risco de incêndio e choque elétrico.



- EN DO NOT park in the open air or outdoors for a long time.
- FR NE PAS stationner en plein air ou à l'extérieur pendant une longue période.
- DE Stellen Sie ihren Roller NICHT länger im Freien ab.
- IT NON parcheggiare all'esterno per un periodo prolungato.
- ES NO aparque en el exterior por un periodo prolongado.
- PL NIE należy parkować na otwartej przestrzeni i na zewnątrz przez dłuższy czas.
- NL Parkeer NIET gedurende langere tijd buiten.
- RU ЗАПРЕЩАЕТСЯ парковать на открытом воздухе в течение длительного времени.
- 漢 請勿長時間室外或露天停放滑板車。
- KO 개방된 공간 또는 야외에 장시간 주차하지 마십시오.
- JP 屋外や屋外に長時間駐車しないでください。
- TR Aracı uzun süre açık havada veya dışarda PARK HALİNDE BIRAKMAYIN.
- AR انتبه إلى رأسك عند المرور عبر المداخل.
- PT NÃO estacione ao ar livre ou ao ar livre por muito tempo.



EN Keep your speed between 3.1–6.2 mph (5–10 km/h) when you ride through speed bumps, or other uneven surfaces.

FR Maintenez votre vitesse entre 5 et 10 km/h lorsque vous roulez sur les dos d'âne, les seuils de portes d'ascenseur, les routes défoncées ou autre surfaces irrégulières.

DE Fahren Sie nicht schneller als 5 bis 10 km/h (3.1–6.2 mph) über Bodenwellen, oder andere unebene Oberflächen.

IT Mantenera la velocità tra i 5 e i 10 km/h durante la guida su dossi, ingressi di ascensori, strade accidentate o altre superfici irregolari.

ES Mantenga una velocidad de entre 5–10 km/h cuando vaya a pasar sobre obstáculos, umbrales de puertas de ascensor, caminos irregulares o cualquier otra superficie desigual.

PL Podczas przejeżdżania przez progi spowalniające, progi wind, nierówności na drodze itp. należy zachować prędkość 5–10 km/h.

NL Houd uw snelheid tussen 3.1–6.2 mph (5–10 km/h) wanneer u door een bocht of andere oneffen ondergrond rijdt.

RU НЕ ездите по лежачим полицейским, порогам и другим бугристым поверхностям на ВЫСОКОЙ СКОРОСТИ.

漢 遇到減速帶、坑窪路面等非常路面時，請勿高速通過。崎嶇路面請保持中低速（5—10km/h）。

KO 과속 방지턱 또는 기타 고르지 않은 표면을 통과할 때는 속도를 5-10km/h(3.1~6.2mph)로 유지하십시오.

JP スピードバンプやその他の凹凸のある路面を走るときは、速度を時速3.1～6.2 mph (5～10 km/h) に保ってください。

TR Hız tümseklerinden veya diğer düz olmayan yüzeylerde sürerken hızınızı 5–10 km/sa (3.1–6.2 mil/sa) arasında tutun.

AR حافظ على سرعتك بين 5-10 كم/ساعة (3.1-6.2 ميل في الساعة) عند الركوب عبر مصدات تخفيف السرعة أو غيرها من الأسطح غير المستوية.

PT Mantenha a sua velocidade entre 5–10 km/h (3.1 a 6.2 mph) ao passar por lombas ou outras superfícies irregulares.

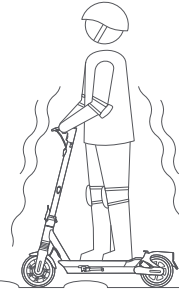

EN The use of the machine results in the transmission of vibrations throughout the driver's body.

FR L'utilisation de la machine entraîne la transmission de vibrations dans l'ensemble du corps du conducteur.

DE Der Gebrauch der Maschine resultiert in der Übertragung von Schwingungen, die den ganzen Körper des Fahrers durchdringen.

IT L'utilizzo delveicolo comporta una trasmissione di vibrazioni in tu o il corpo del guidatore.

ES El uso de la máquina produce vibraciones por el cuerpo del conducto.

PL Korzystanie z urządzenia powoduje przenoszenie drgań na całe ciało użytkownika.

NL Het gebruik van dit apparaat resulteert in de overdracht van trillingen in het hele lichaam van de gebruiker.

RU Использование машины приводит к передаче вибрации по всему телу водителя.

漢 騎行時車輛的震動會傳遞至全身，請注意安全。

KO 기계의 사용으로 인해 운전자의 몸 전체에 진동이 전달될 수 있다.

JP 機械の使用は、運転者全体の体の中で振動を伝達することになります。

TR Makinelerin kullanımı s ürüci vücudun boyunca vibrasyon yayılmasına neden oluyor.

AR يؤدي استخدام الماكينة إلى نقل الاهتزازات في جميع أنحاء جسم السائق.

PT O uso da máquina resulta na transmissão de vibrações por todo o corpo do motorista.



EN DO NOT brake rapidly.

FR NE PAS freiner brusquement.

DE Bremsen Sie NICHT schnell.

IT NON frenare rapidamente.

ES NUNCA frene rápidamente.

PL NIE hamować gwałtownie.

NL NIET snel remmen.

RU Не тормозите резко.

漢 禁止急刹车。

KO 급정거 금지.

JP 急ブレーキ禁止.

TR Acil frenmeye yok.

AR لا فرامل الطوارئ.

PT NÃO trave rapidamente.

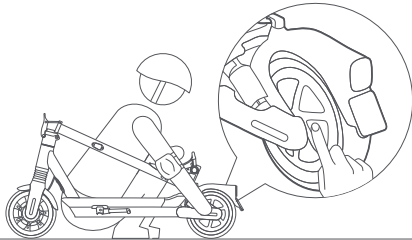

- EN DO NOT touch the hub motor after riding because it can get hot.
- FR Ne touchez PAS le moteur du moyeu après avoir utilisé la trottinette car il peut être chaud.
- DE Den Nabenmotor nach der Fahrt NICHT berühren, Verbrennungsgefahr.
- IT NON toccare il motore del mozzo dopo aver guidato perché potrebbe essere caldo.
- ES NO toque el motor del buje después de circular, pues podría estar caliente.
- PL Po skończeniu jazdy NIE DOTYKAJ piasty napędowej, ponieważ może być gorąca.
- NL Raak de schijfrem NIET aan na het rijden.
- RU Не прикасайтесь к дисковому тормозу после езды.
- 漢 運行會導致輪較電動機產生高溫，請勿觸碰。
- KO 주행 후에는 허브 모터가 뜨거워질 수 있으므로 만지지 마십시오.
- JP 乗車後はハブモーターに触れないでください。熱くなる可能性があります。
- TR Sürüşün ardından ısınmış olabileceğinden göbek motoruna DOKUNMAYIN.
- AR لا تلمس محرك المحور بعد الركوب لأنه قد يصبح ساخناً.
- PT NÃO toque no motor depois de andar, pois este pode ficar quente.



Folding / Pliage / Klappbar / Ripiegatura / Plegado / Składanie / Opvouwen /  
Складывание / 摺疊 / 접기 / 折りたたみ / Katlama / الطي / Dobrar

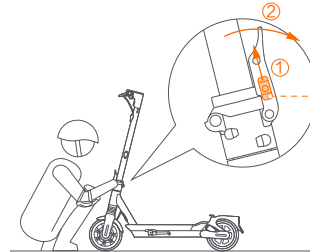

- EN Safety Button
- FR Verrou de sécurité
- DE Sicherheitsschloss
- IT Blocco di sicurezza
- ES Cierre de seguridad
- PL Blokada bezpieczeństwa
- NL Veiligheidsknop
- RU Кнопка-предохранитель
- 漢 安全撥鈕
- KO 안전 버튼
- JP 折りたたみ
- TR Katlama
- AR زر الأمان
- PT Botão de Segurança

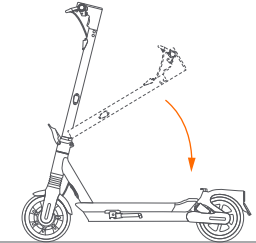

- 1** EN Open the safety button and open the quick-release lever.
- FR Soulevez le verrou de sécurité et ouvrez le levier de déverrouillage rapide.
- DE Heben Sie das Sicherheitsschloss an und öffnen Sie den Schnapphebel.
- IT Sganciare il blocco di sicurezza e aprire la leva di sgancio rapido.
- ES Levante el cierre de seguridad y abra la palanca de cierre rápido.
- PL Podnieś blokadę bezpieczeństwa i otwórz dźwignię szybkiego zwalniania.
- NL Til de veiligheidsvergrendeling op en open de snelspanhendel.
- RU Поднимите кнопку-предохранитель и откройте рычаг быстрой разблокировки.
- 漢 將安全撥鈕推至最上方後鬆開，打開摺疊扳手。
- KO 안전 버튼을 들어올렸다 놓은 후 빠른 해제 레버를 엽니다.
- JP 安全ボタンを持ち上げてから放し、クイックリリースレバーを開きます。
- TR Güvenlik düğmesini kaldırım ve ardından serbest bırakın, hızlı serbest bırakma kolunu açın.
- AR ارفع زر الأمان ثم حرره، وافتح ذراع التحرير السريع.
- PT Abra o botão de segurança e abra a alavanca de libertação.
- 2** EN Fold the stem.
- FR Repliez la tige.
- DE Klappen Sie den Vorbau um.
- IT Ripiega lo stelo.
- ES Pliegue el vástago.
- PL Złóż trzon.
- NL Klap de stuurstang in.
- RU Затем сложите вынос.
- 漢 折疊閂桿
- KO 스템을 접습니다
- JP 胴部を折りたたむ
- TR Ardından direi i katlayın.
- AR الطي الذئعية.
- PT Dobre a haste.

EN Snap Hook  
 FR Mousqueton  
 DE Karabinerhaken  
 IT Moschettone  
 ES Mosquetón  
 PL Karabinek  
 NL Karabijnhaak  
 RU Крюк с карабином  
 漢 挂環  
 KO 스텝 고리  
 JP スナップフック  
 TR Yaylı Kanca  
 AR الخطاف الإطباقي  
 PT Gancho de Pressão

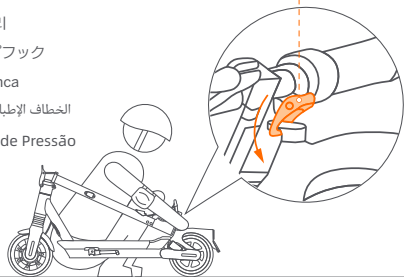

3

EN Align and fasten the snap hook and the buckle.  
 FR Alignez le mousqueton et la boucle et accrochez-les.  
 DE Richten Sie den Karabinerhaken und die Schnalle aus und haken Sie sie ein.  
 IT Allineare il moschettone e la fibbia e agganciarli.  
 ES Alinee el mosquetón y la hebilla y engánchelos.  
 PL Wyrównaj karabinek oraz klamrę i zaczeptej.  
 NL Lijn de karabijnhaak en de gesp uit en maak ze vast.  
 RU Совместите крюк с карабином и скобу и сцепите их.  
 漢 使用折疊卡環鉤掛後擋泥板上的卡扣。  
 KO 스텝 고리와 버클을 정렬하여 연결합니다  
 JP スナップフックとバックルを合わせて引っ掛けます。  
 TR Yaylı kancayı ve tokayı hizalayın ve sabitleyin.  
 AR قم بمحاذاة وربط الخطاف الإطباقي والإبزيم.  
 PT Alinhe e aperte o gancho de pressão e a fivela.



Carrying / Transport / Transportieren / Trasporto / Transporte / Przenoszenie / Dragen / Перенос / 搬運 / 운송 / 持ち運び / Taşıma / حمل / Transportar

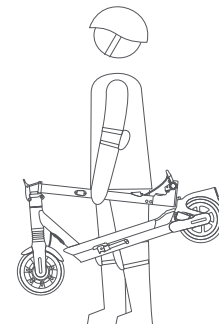

EN Lift by the stem to carry.  
 FR Soulevez par la tige pour porter.  
 DE Zum Tragen am Vorbau anheben.  
 IT Sollevare dallo stelo per trasportare.  
 ES Levántelo por la asta para transportarlo.  
 PL Podnosić za ramę do przenoszenia.  
 NL Til op aan de stuurstang om te dragen.  
 RU Поднимите за шток, чтобы нести.  
 漢 滑板車摺疊完成後，握緊並提起立管進行搬運。  
 KO 운반할 때는 핸들 바디로 들어올리십시오.  
 JP 胸部を持ち上げて運びます。  
 TR Aracı taşımak için direkten tutarak kaldırın.  
 AR ارفع من الذراع لحمله.  
 PT Levante pela haste para pegar.



Unfolding / Dépliage / Aufklappen / Apertura / Despliegue / Rozkładanie /  
Uitvouwten / раскладывание / 展開 / 펴기 / 展開 / Açma / الفرد / Desdobrar

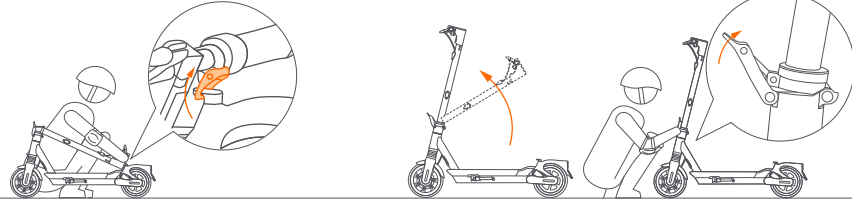

- EN Disengage the snap hook from the buckle.  
FR Dégagez le mousqueton de la boucle.  
DE Lösen Sie den Karabinerhaken aus der Schnalle.  
IT Sganciare il moschettone dalla fibbia.  
ES Desenganche el mosquetón de la hebilla.  
PL Odtąć karabinek od klamry.  
NL Maak de karabijnhaak los van de gesp.  
RU Отсоедините крюк с карабином от скобы.  
漢 轉動掛環，提拉車把，使掛環脫離掛鉤。  
KO 버클에서 스냅 고리를 뚫니다.  
JP スナップフックをバックルから外します。  
TR Yaylı kancayı tokadan ayırın.  
AR افصل الخطاف الإطباقي عن الإبريم.  
PT Desengate o gancho de pressão da fivela.
- EN Unfold the handlebar stem, tighten the quick-release lever.  
FR Dépliez la potence et fermez le levier de déblocage rapide.  
DE Klappen Sie den Lenkervorbau aus und Schließen Sie den Schnellspannhebel.  
IT Aprire lo stelo del manubrio e chiudere la leva di sgancio rapido.  
ES Despliegue el vástago del manillar y cierre la palanca de cierre rápido.  
PL Rozłóż kolumnę kierownicy i zamknij dźwignię szybkiego zwalniania.  
NL Klap de stuurpen uit en sluit de snelspanhendel.  
RU Разложите вынос руля и закройте рычаг быстрой разблокировки.  
漢 扶直立管，緊鎖摺疊扳手。  
KO 핸들바 스템을 위로 접은 후 킥릴리스 레버를 분리하.  
JP ハンドルバーのステムを上へ倒し、クイックリリースレバーを閉じて。  
TR Gidon direğini açın ve hızlı serbest bırakma kolunu kapatın.  
AR افتح ذراع المفود وأغلق ذراع التحرير السريع.  
PT Desdobre a haste do guiador, aperte a alavanca de libertação rápida.



Valve Stem Extension / Extension tige de soupape / Ventilschaftverlängerung /  
Estensione valvola / extensión de la toma de aire del neumático / Przedłużka do  
zaworu / Ventielverlenging / Удлинитель штока клапана / 擴充閥桿 / 밸브 스템  
확장 /バルブステムエクステンション / Valf Mili Uzatması / تمديد ذراع الصمام /  
Extensão de Haste da Válvula

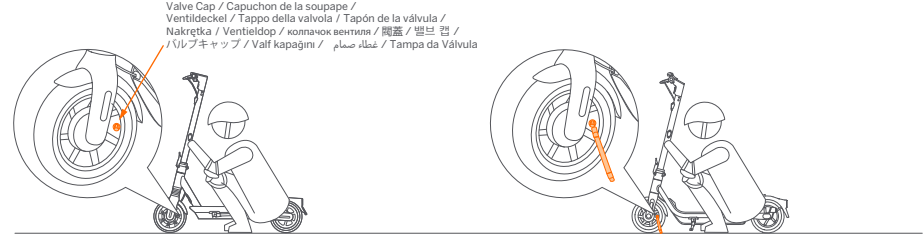

- EN Unscrew the valve cap.  
FR Dévissez le capuchon de la soupape.  
DE Schrauben Sie die Ventilkappe ab.  
IT Svitare il tappo della valvola.  
ES Desenrosque el tapón de la válvula.  
PL Odkręcić nakrętkę.  
NL Draai de ventieldop los.  
RU Отвинтите колпачок вентиля.  
漢 擰開閥蓋。  
KO 밸브 캡의 나사를 뚫니다.  
JP バルブキャップを外します。  
TR Valf kapağını açın.  
AR قم بفك غطاء الصمام.  
PT Desaperte a tampa da válvula.
- EN Connect the valve stem extension to the tire valve stem.  
FR Connectez l'extension tige desoupape à la potence de soupape du pneu.  
DE Verbinden Sie die Ventilvorbauverlängerung mit dem Reifenventilschaft.  
IT Collegare l'estensione della presa d'aria del pneumatico alla valvola del pneumatico.  
ES Conecte la extensión de la toma de aire del neumático en la válvula del neumático.  
PL Podłączyć przedłużkę do zaworu do wentyla.  
NL Sluit de ventielsteelverlenging aan op de ventielsteel van de band.  
RU Соедините удлинитель штока клапана со штоком вентиля шины.  
漢 將擴充閥桿連接至輪胎氣門桿。  
KO 밸브 스템 확장을 타이어 밸브 스템에 연결합니다.  
JP バルブステムエクステンションをタイヤのバルブステムに接続します。  
TR Valf mili uzatmasını lastik valfine bağlayın.  
AR قم بتوصيل تمديد ذراع الصمام بذراع الصمام الإطاري.  
PT Conecte a extensão de haste da válvula à haste da válvula do pneu.

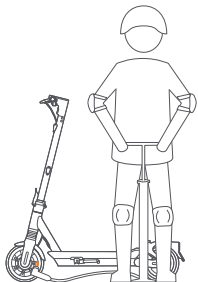

- 3 EN Connect the pump to inflate the tire.  
FR Connectez la pompe pour gonfler le pneu.  
DE Schließen Sie die Luftpumpe an, um den Reifen aufzupumpen.  
IT Collegare la pompa e gonfiare la gomma.  
ES Conecte la bomba para inflar la rueda.  
PL Podłączyć kompresor, aby napompować oponę.  
NL Sluit de pomp aan om de band op te pompen.  
RU Подсоедините насос, чтобы накачать шину.  
漢 連接泵以給輪胎充氣。  
KO 펌프를 연결하여 타이어에 공기를 채웁니다.  
JP ポンプを接続してタイヤを膨らませます。  
TR Lastığı şişirmek için pompayı takın.  
AR قم بتوصيل المضخة لنفخ الإطار.  
PT Conecte a bomba para encher o pneu.



## App Features / Fonctionnalités de l'application / App-Funktionen / Caratteristiche dell'app / Caracteristicas de la aplicación / Funkcje aplikacji / Особенности Приложения / APP部分功能 / 앱 기능 / アプリ機能 / UYGULAMA Özellikleri / ميزات التطبيق / Funcionalidades da aplicação

- EN Please customize these features via the Segway-Ninebot app.  
FR Merci de personnaliser ces fonctionnalités via l'application Segway-Ninebot, svp.  
DE Bitte passen Sie weitere Funktionen über die Segway-Ninebot-App an.  
IT Personalizzare più funzioni tramite l'app Segway-Ninebot.  
ES Personalice estas funciones a través de la aplicación Segway-Ninebot.  
PL Więcej funkcji można dostosować za pomocą aplikacji Segway-Ninebot.  
NL U kunt meer functies aanpassen via de Segway-Ninebot-app.  
RU Пожалуйста, настройте эти функции с помощью приложения Segway-Ninebot.  
漢 請通過Segway-Ninebot app制定這些功能。  
KO Segway-ninebot 앱을 통해 이러한 기능을 사용하십시오.  
JP Segway-Ninebotアプリでこれらの機能をカスタマイズしてください。  
TR Segway-Ninebot uygulaması aracılıyla daha fazla özelliği özelleştirebilirsiniz.  
AR يمكنك تخصيص المزيد من الميزات عبر تطبيق Segway-Ninebot.  
PT Por favor personalize estas características através da aplicação Segway-Ninebot.



- EN Cruise Mode (Only for Max G2 U, Max G2 A)  
FR Mode croisière (Uniquement pour les modèles Max G2 U, Max G2 A)  
DE Kreuzfahrtmodus (Nur für Max G2 U, Max G2 A)  
IT Modalità di crociera (Solo per Max G2 U, Max G2 A)  
ES Modo crucero (Solo para Max G2 U, Max G2 A)  
PL Tryb rejsu (Tylko dla Max G2 U, Max G2 A)  
NL Cruise-modus (Alleen voor Max G2 U, Max G2 A)  
RU Крейсерский режим (только для Max G2 U, Max G2 A)  
漢 定速巡航 (僅限Max G2 U, Max G2 A型號)  
KO 크루즈 모드 (Max G2 U, Max G2 A만 해당)  
JP クルーズモード (Max G2 U, Max G2 Aのみ)  
TR Seyir Modu (Yalnızca Max G2 U, Max G2 A için)  
AR وضع التحكم في ثبات السرعة (متوفر فقط لـ Max G2 U و Max G2 A)  
PT Modo Cruzeiro (Apenas para Max G2 U, Max G2 A)

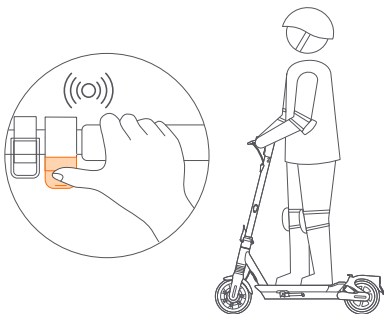

- EN Enable Cruise mode via Segway-Ninebot APP, and it will function when rider presses and holds the throttle for more than 5 seconds, with the buzzer ringing a long beep. (KickScooter can not enter Cruise mode when its speed is slower than 5 km/h (3.1 mph))
- FR Activez le Mode croisière via l'application Segway-Ninebot, et il fonctionnera lorsque le pilote appuie et maintient l'accélérateur électronique pendant plus de 5 secondes, le buzzer émettant un long bip. (Le KickScooter ne peut pas entrer en Mode croisière lorsque sa vitesse est inférieure à 5 km/h (3,1 mph))
- DE Wenn die Funktion für die programmierte Kreuzfahrtmodus in der Applikation eingeschaltet ist, halten Sie den Betriebsschalter fünf Sekunden oder mehr gedrückt, und das Fahrzeug macht einen Signalton, der in die programmierte Kreuzfahrtmodus eintritt. (Mindestgeschwindigkeit 5 km/h (3,1 mph))
- IT Attiva la Modalità di crociera tramite Segway-Ninebot APP e funzionerà quando il pilota preme e tiene premuto l'acceleratore per più di 5 secondi, con il cicalino che suona un lungo bip. (KickScooter non può entrare in Modalità di crociera quando la sua velocità è inferiore a 5 km/h (3,1 mph))
- ES Habilite el modo crucero a través de la aplicación Segway-Ninebot. Funcionará cuando el conductor mantenga presionado el acelerador durante más de 5 segundos, sonando un pitido largo (el KickScooter no puede acceder al modo crucero cuando la velocidad es inferior a 5 km/h [3,1 mph])
- PL Włącz tryb Cruise za pośrednictwem aplikacji Segway-Ninebot APP, a będzie działał, gdy kierowca nacisnie i trzyma przepustnicę przez ponad pięć sekund, a brzęczak dzwoni długim sygnałem. (KickScooter nie może wejść w Tryb rejsu, gdy jego prędkość jest wolniejsza niż 5 km/h (3,1 mph))
- NL Wt cz tryb Cruise za po rednictwem aplikacji Segway-Ninebot APP, a b dzie działał, gdy kierowca nacisnie i trzyma przepustnic przez ponad pi sekund, a brz cz k dzwoni długim sygnałem. (KickScooter nie mo e wej w Tryb rejsu, gdy jego pr dko jest wolniejsza ni 5 km/h (3.1 mph))
- RU Включите крейсерский режим через приложение Segway-Ninebot. Он начнет работать, когда ездки нажмет дроссель и будет удерживать его более 5 секунд, при этом зуммер подаст длинный звуковой сигнал. (KickScooter не может перейти в крейсерский режим на скорости ниже 5 км/ч (3,1 мили/ч)).
- 漢 在APP中啟動定速巡航功能後，按壓電門旋鈕位置保持5秒以上，待車輛發出一聲長蜂鳴，即進入定速巡航。（最低巡航速度為5km/h）
- KO Segway-Ninebot 앱을 통해 크루즈 모드를 활성화하면 라이더가 스로틀을 5초 이상 누르고 있을 때 부저가 길게 울리며 작동합니다. (KickScooter는 속도가 5km/h(3.1mph)보다 느릴 때 크루즈 모드로 전환할 수 없습니다)
- JP Segway-Ninebotアプリからクルーズモードを有効にすると、ライダーがスロットルを5秒以上押し続けると、ブザーが長いビーブ音を鳴らし、機能が起動します。(KickScooterの速度が5 km/h (3.1 mph) 以下の場合、クルーズモードは起動できません)。

- TR Segway-Ninebot Uygulaması aracılı ıyla Seyir modunu etkinle tirdi inizde, sürücü gaz mandalını 5 saniyeden uzun süre basılı tuttu unda uzun bir bip sesinin ardından mod devreye girecektir. (KickScooter, 5 km/sa (3.1 mil/sa) hızdan yava oldu unda Seyir moduna giremez)
- AR قم بتمكين وضع التحكم في ثبات السرعة عبر تطبيق Segway-Ninebot، وسيعمل عندما يضغط الراكب على الخانق مطوًلاً لأكثر من 5 ثوانٍ، مع رنين الجرس بصفارة طويلة. (لا يمكن ل KickScooter الدخول إلى وضع التحكم في ثبات السرعة عندما تكون سرعته أبطأ من 5 كم/ساعة (3.1 ميل في الساعة))
- PT Ative o modo Cruzeiro via Segway-Ninebot APP, e funcionará quando o cavaleiro pressionar e segurar o acelerador por mais de 5 segundos, com o sinal sonoro a tocar um longo sinal sonoro. (KickScooter não pode entrar no modo Cruzeiro quando a sua velocidade é mais lenta que 5 km/h (3.1 mph))



- EN KickScooter will not decelerate when rider releases the throttle for the first time upon entering Cruise Mode.
- FR Le KickScooter ne décelerera pas lorsque le pilote relâchera l'accélérateur électronique pour la première fois en entrant en Mode croisière.
- DE Der KickScooter brems nicht ab, wenn der Fahrer beim Aufrufen des Cruise-Modus zum ersten Mal vom Gas geht.
- IT il monopattino non decelererà quando l'utente rilascia l'acceleratore per la prima volta entrando in modalità Cruise.
- ES KickScooter no desacelerará cuando el conductor suelte el acelerador por primera vez al acceder al modo crucero.
- PL Hulajnoga nie zwolni, gdy kierowca zwolni przepustnicę po raz pierwszy po wejściu w tryb tempomatu.
- NL de KickScooter vertraagt niet wanneer de rijder het gas voor de eerste keer loslaat bij het inschakelen van de Cruise-modus.
- RU KickScooter не замедляется, когда ездки отпускает дроссель в первый раз после входа в крейсерский режим.
- 漢 啟動定速巡航時，放開電門車輛不會減速
- KO KickScooter는 라이더가 크루즈 모드로 진입할 때 처음으로 스로틀을 해제해도 감속하지 않습니다.
- JP クルーズモード起動後、最初にスロットルを離す時はKickScooter減速しません。
- TR Seyir Modundayken sürücü gaz mandalını bıraktı ında KickScooter yava lamaz.
- AR ملاحظة: لن تنقص سرعة KickScooter عندما يترك الراكب الخانق لأول مرة عند الدخول في وضع التحكم في ثبات السرعة.
- PT A KickScooter não desacelera quando o piloto solta o acelerador pela primeira vez ao entrar no Modo Cruzeiro.

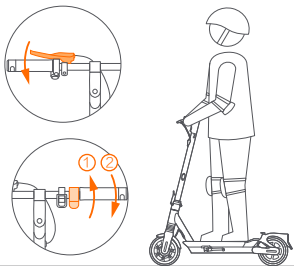

- EN Cruising will end if rider squeezes brake lever or re-presses the throttle after releasing it, and the buzzer will ring two short beeps.
- FR Le Mode croisière s'arrêtera si le pilote serre le levier de frein ou appuie à nouveau sur l'accélérateur électronique après l'avoir relâché, et le buzzer émettra deux bips courts.
- DE Die Fahrt endet, wenn der Fahrer den Bremshebel drückt oder nach dem Loslassen erneut Gas drückt, und der Summer ertönt zwei kurze Piepse.
- IT La crociera terminerà se il pilota preme la leva del freno o preme nuovamente l'acceleratore dopo averlo rilasciato, e il cicalino suonerà due brevi bip.
- ES El modo crucero terminará cuando el conductor apriete la palanca de freno o vuelva a presionar el acelerador después de soltarlo. Sonarán dos pitidos cortos.
- PL Podróż zakończy się, jeśli kierowca naciśnie dźwignię hamulca lub ponownie naciśnie gaz przepustnicy po zwolnieniu, a dzwonek zadzwoni dwa krótkie sygnały.
- NL De cruise eindigt als de bestuurder de remhendel indrukt of opnieuw op het gaspedaal drukt nadat hij het loslaat, en de zoemer zal twee korte piepjes rinkelen.
- RU Если ездок нажимает рычаг тормоза или повторно нажмет на дроссель после его отпущения, крейсерский режим завершится, и зуммер подаст два коротких звуковых сигнала.
- 漢 定速巡航狀態下壓住煞車手把，或重置電門即可退出定速巡航。退出時，車輛會發出兩次短促蜂鳴聲。
- KO 라이더가 브레이크 레버를 쥐거나 스로틀을 해제한 후 다시 누르면 크루징이 종료되고 부저가 짧게 두 번 울립니다.
- JP ブレーキレバーを握るか、スロットルを離れた後に握ると、クルージングが終了し、ブザーが2回短く鳴ります。
- TR Sürücü fren kolunu sıkarsa veya gaz mandalını bıraktıktan sonra tekrar mandala basarsa iki kısa sesi çalacak ve Seyir Modundan çıkacaktır.
- AR سينتهي التحكم في ثبات السرعة إذا ضغط الراكب على ذراع الفرامل أو أعاد الضغط على الخانق بعد تركه، وسيصدر الجرس صفارتين قصيرتين.
- PT O modo cruzeiro terminará se o ciclista apertar a alavanca de travagem ou carregar novamente no acelerador depois de o soltar, e o sinal sonoro soará dois bipes curtos.



CodeLock



- EN Rider can enable CodeLock through APP when KickScooter is connected to the APP via Bluetooth.
- FR Le pilote peut activer CodeLock via l'application lorsque le KickScooter est connecté à l'application via Bluetooth.
- DE Der Fahrer kann CodeLock über die APP aktivieren, wenn der KickScooter über Bluetooth mit der APP verbunden ist.
- IT L'utente può abilitare il CodeLock tramite l'APP quando il monopattino è connesso all'APP tramite Bluetooth.
- ES El conductor puede habilitar CodeLock a través de la aplicación cuando el KickScooter esté conectado a la aplicación a través de Bluetooth.
- PL Rider może włączyć CodeLock przez APP, gdy KickScooter jest połączony z aplikacją przez Bluetooth.
- NL Rider kan CodeLock inschakelen via de APP wanneer KickScooter via Bluetooth met de APP is verbonden.
- RU Ездок может включить CodeLock через приложение, если KickScooter подключен к приложению через Bluetooth.
- 漢 車輛連接至藍牙時，用戶可根據APP提示啟用密碼解鎖功能。
- KO KickScooter가 Bluetooth로 앱에 연결되면 라이더는 앱을 통해 CodeLock을 활성화할 수 있습니다.
- JP ライダーは、KickScooterをBluetoothでAPPに接続すると、APPからCodeLockを有効にすることができます。
- TR KickScooter Bluetooth üzerinden uygulamaya bağlandı ında sürücü uygulama aracılı ıyla CodeLock'u etkinle tirebilir.
- AR يمكن للراكب تمكين CodeLock من خلال التطبيق عندما يكون KickScooter متصلاً بالتطبيق عبر البلوتوث.
- PT O piloto pode ativar o CodeLock através da APP quando o KickScooter está ligado à aplicação através Bluetooth.

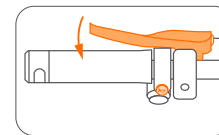
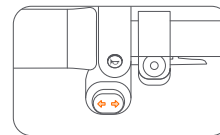

- EN After setting a passcode, rider needs to press power button to wake up dashboard, then enter passcode by pressing direction indicator switch. The number increases by one for each pressing of "→" and decreases by one for each pressing of "←". Rider has to squeeze the brake lever or press horn button once for confirming each password entered. A beep will be heard for each confirmation.
- FR Après avoir défini un mot de passe, le pilote doit appuyer sur le bouton marche/arrêt pour réveiller le tableau de bord, puis saisir le mot de passe en appuyant sur le commutateur d'indicateur de direction. Le nombre augmente de un à chaque pression sur « → » et diminue de un à chaque pression sur « ← ». Le pilote doit serrer le levier de frein ou appuyer une fois sur le bouton klaxon pour confirmer chaque mot de passe saisi. Un bip retentira pour chaque confirmation.



- DE Nach dem Festlegen eines Passcodes muss der Fahrer den Netzschalter drücken, um das Dashboard zu aktivieren, und dann den Passcode eingeben, indem er den Richtungsanzeigerschalter drückt. Die Zahl wird bei jedem Drücken von „→“ um eins erhöht und bei jedem Drücken von „←“ um eins verringert. Der Fahrer muss den Bremshebel drücken oder den Hutknopf einmal drücken, um jedes eingegebene Passwort zu bestätigen. Bei jeder Bestätigung ertönt ein Signalton.
- IT Dopo aver impostato un passcode, il pilota deve premere il pulsante di accensione per svegliare il cruscotto, quindi immettere il passcode premendo l'interruttore dell'indicatore di direzione. Il numero aumenta di uno per ogni pressione di "→" e diminuisce di uno per ogni pressione di "←". Il pilota deve premere la leva del freno o premere il pulsante del clacson una volta per confermare ogni password inserita. Verrà emesso un segnale acustico per ogni conferma.
- ES Después de configurar un código de acceso, el conductor debe presionar el botón de encendido para activar el panel de control y, a continuación, introducir el código de acceso presionando el botón del indicador de dirección. El número aumenta en uno por cada pulsación de "→" y disminuye en uno por cada pulsación de "←". El conductor debe apretar la palanca del freno o presionar la bocina una vez para confirmar cada contraseña que se introduce. Se escuchará un pitido en cada confirmación.
- PL Po ustawieniu hasła kierowca musi nacisnąć przycisk zasilania, aby wybudzić deskę rozdzielczą, a następnie wprowadzić hasło, naciskając przełącznik kierunkowskazów. Liczba zwiększa się o jeden za każdym naciśnięciem „→” i zmniejsza się o jeden za każdym naciśnięciem „←”. Kierowca musi jednokrotnie nacisnąć dźwignię hamulca lub nacisnąć przycisk klaksonu, aby potwierdzić każde wprowadzone hasło. Po każdym potwierdzeniu rozlegnie się sygnał dźwiękowy.
- NL Na het instellen van een toegangscode, moet de rijder op de aan / uit-knop drukken om het dashboard te activeren en vervolgens de toegangscode invoeren door op de richtingaanwijzerschakelaar te drukken. Het aantal wordt met één verhoogd voor elke keer dat u op "→" drukt en met één voor elke keer dat u op "←" drukt. De rijder moet de remhendel inknijpen of op de claxonknop drukken om elk ingevoerd wachtwoord te bevestigen. Bij elke bevestiging klinkt een pieptoon.
- RU После установки пароля ездоку необходимо нажать кнопку питания для активации приборной панели, затем ввести пароль, нажав переключатель указателей поворота. Число увеличивается на единицу при каждом нажатии "→" и уменьшается на единицу при каждом нажатии "←". Для подтверждения каждого введенного пароля ездоку должен однократно нажать рычаг тормоза или кнопку звукового сигнала. При каждом подтверждении прозвучит звуковой сигнал.
- 漢 設定密碼後，用戶需在騎行前單按電源鍵喚醒儀錶板，接著按壓方向燈輸入密碼。按下「→」鍵增加數字，按「←」鍵減少數字。每輸入一位數字，需拉動一次煞車手或按下電子揚聲器進行確認。每確認一位數字，車輛會發出一「嗶」聲。
- KO 비밀번호 설정 후, 라이더는 전원 버튼을 눌러 대시보드를 깨운 다음 방향 표시등 스위치를 눌러 비밀번호를 입력해야 합니다. 숫자는 "→"를 누를 때마다 1씩 증가하고 "←"를 누를 때마다 1씩 감소합니다. 라이더는 입력한 각 비밀번호 확인을 위해 브레이크 레버를 누르거나 경음기 버튼을 한 번 눌러야 합니다. 각 확인 때마다 신호음이 울립니다.
- JP パスワードを設定した後、電源ボタンを押してダッシュボードを起動し、方向指示方向インジケータスイッチを押してパスワードを入力してください。数字は「→」を押すごとに1つ増え、「←」を押すごとに1つ減ります。ブレーキレバーを握るか、ホーンボタンを1回押すと、入力したパスワードを確認できます。確認のたびに「ピッ」の音が鳴ります。
- TR Süürçünün bir parola ayarladıktan sonra gösterge panelini uyandırmak için güü düğmesine basması ve ardından yön sinyali düğmesine basarak parolayı girmesi gerekir. Ekrandaki sayı, "→" düğmesine her basıldığında artar ve "←" düğmesine her basıldığında azalır. Süürçü, girilen parolayı onaylamak için fren kolunu sıkmalı veya bir kez korna düğmesine basmalıdır. Her onay için bir bip sesi duyulacaktır.
- AR بعد إعداد رمز المرور، يحتاج الراكب إلى الضغط على زر الطاقة لتنشيط لوحة المعلومات، ثم إدخال رمز المرور بالضغط على مفتاح مؤشر الاتجاه. يزداد الرقم بمقدار واحد لكل ضغط على «→» وينخفض بمقدار واحد لكل ضغط على «←». يجب على الراكب الضغط على ذراع الفرامل أو الضغط على زر البوق مرة واحدة لتأكيد كل كلمة مرور يتم إدخالها. ستنسّم صفاة لكل تأكيد.
- PT Depois de definir uma palavra-passe, o piloto precisa de premir o botão de ligar/desligar para ativar o painel e, em seguida, introduzir a palavra-passe premindo o interruptor indicador de direção. O número aumenta em um para cada premir de «→» e diminui em um para cada premir de «←». O piloto tem que apertar a alavanca do freio ou pressionar o botão da buzina uma vez para confirmar cada senha inserida. Um sinal sonoro será ouvido para cada confirmação.



## Apple Find My network

Add KickScooter to Find My / Ajouter un KickScooter à Find My / KickScooter zu Find My hinzufügen / Aggiungere il KickScooter a Find My / Añadir KickScooter a Find My / Dodaj KickScooter do Find My / Voeg KickScooter toe aan Find My / Добавить KickScooter в Find My / Find My配對 / Find My에 KickScooter 추가 / KickScooter を Find My に追加 / Find My'a KickScooter Ekleme / Find My ل المستخدم / Adicione a KickScooter ao Find My

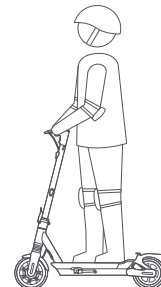
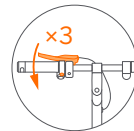

- EN Launch Find My app on a iPhone or iPad. Tap + then tap Add Other Item ⊕. Power on the KickScooter, and pair KickScooter (unlocked) with Apple Find My by squeezing the brake lever three times, pressing the power button once, then choosing the KickScooter in the Find My app and following the on-screen instructions. (The KickScooter will automatically exit pairing in ten minutes.)
- FR Lancement Find My app Sur l'iPhone ou l'iPad, cliquez sur +, puis cliquez sur ajouter d'autres éléments ⊕. Ensuite, le propriétaire doit allumer le KickScooter et associer le KickScooter (déverrouillé) avec Apple Find My app en appuyant trois fois sur le levier de frein et en appuyant une fois sur le bouton marche/arrêt, puis choisir le KickScooter dans Apple Find My app et l'ajouter dans Find My conformément aux instructions. (Le KickScooter quittera automatiquement l'association après dix minutes. Le propriétaire peut également compléter cette étape via l'application Segway-Ninebot.)
- DE Starten Find My app Tippen Sie auf einem iPhone oder iPad auf und tippen Sie dann auf Anderes Element hinzufügen ⊕. Dann muss der Eigentümer den KickScooter einschalten und den KickScooter (entsperrt) mit der Apple Find My app koppeln, indem er dreimal den Bremshebel betätigt und einmal die Ein-/Aus-Taste drückt. Danach wählt er den KickScooter in der Apple Find My app aus und fügt ihn gemäß den Anweisungen zu Find My hinzu. (Der KickScooter beendet die Kopplung automatisch nach zehn Minuten. Der Eigentümer kann diesen Schritt auch mit der Segway-Ninebot-App ausführen.)
- IT Avvia Find My app Su un iPhone o iPad, tocca + quindi tocca Aggiungi altro elemento ⊕. A quel punto, il proprietario dovrà accendere il KickScooter e associarlo (da sbloccato) a Apple Find My app premendo tre volte la leva del freno e una volta il pulsante di accensione; quindi, dovrà selezionare il KickScooter in Apple Find My app e aggiungerlo a Find My secondo le istruzioni (il KickScooter uscirà automaticamente dall'associazione in dieci minuti. Questo passaggio può essere completato anche tramite l'app Segway-Ninebot).
- ES Lanzamiento Find My app En iPhone o iPad, haga clic en +, y luego haga clic para agregar otros proyectos. ⊕. A continuación, el propietario debe encender el KickScooter y emparejar KickScooter (desbloqueado) con Apple Find My app , apretando la palanca del freno tres veces y pulsando el botón de encendido una vez. Después debe elegir el KickScooter en Apple Find My app



- dispositivo mobile dopo aver effettuato una guida, il KickScooter entrerà automaticamente nello stato Separato dopo un certo periodo di tempo. Quando il proprietario si avvicina al KickScooter con il proprio dispositivo mobile, il Bluetooth del dispositivo si conetterà automaticamente al KickScooter, che uscirà dallo stato Separated. Se il KickScooter è in Separat status, il non proprietario può andare alla scheda Articolari nel Find My app e tocca Identify Found Item. Il proprietario può comunque utilizzare Find My per trovare il KickScooter, anche se il cavo dell'alimentazione è stato collegato nuovamente dopo essere stato scollegato.
- ES Si el KickScooter se añade a Find My, cuando el propietario se aleja del KickScooter o apaga el Bluetooth de su dispositivo móvil después de un recorrido, después de un tiempo, el scooter entrará automáticamente en el Estado de separación. Cuando el propietario se acerca al KickScooter con el dispositivo móvil, el Bluetooth del dispositivo se conectará automáticamente con el KickScooter y el KickScooter saldrá del estado Separated. Si el scooter está Separated Estado, no propietario puede pasar Find My Aplicación y haga clic Identify Found Item. El propietario aún puede usar Find My para encontrar el KickScooter, incluso el KickScooter se enciende después de cortar la conexión.
- PL Jeśli KickScooter został dodany do Find My, gdy właściciel oddali się od KickScootera lub wyłączy łączy Bluetooth swojego urządzenia mobilnego po jeździe, KickScooter automatycznie wprowadzi status Separated po pewnym czasie. Kiedy właściciel zbliży się do KickScootera, mając przy sobie urządzenie mobilne, łączy Bluetooth urządzenia automatycznie połączy się z KickScooterem, a KickScooter wyjdzie ze stanu Separated. Jeśli KickScooter jest w Separated status, nie-właściciel może przejść do karty Elementy w Find My aplikacja i stuknij na Identify Found Item. Właściciel nadal może korzystać z funkcji Find My, aby znaleźć KickScooter, nawet gdy zasilanie KickScootera jest włączone.
- NL Als de KickScooter wordt toegevoegd aan Find My, wanneer de eigenaar de KickScooter verlaat of de Bluetooth van zijn of haar mobiel apparaat uitschakelt na een rit, de KickScooter zal na verloop van tijd automatisch de status Gescheiden invoeren. Wanneer de eigenaar met het mobiel apparaat in de buurt van de KickScooter komt, maakt de Bluetooth van het apparaat automatisch verbinding met de KickScooter en verlaat de KickScooter de status Separated. Als de KickScooter in Separated status staat, kan de niet-eigenaar naar het tabblad Items in het Find My app en tik op Identify Found Item. De eigenaar kan Find My nog steeds gebruiken om de KickScooter te vinden, zelfs als de voeding van de KickScooter wordt ingeschakeld nadat hij is uitgeschakeld.
- RU Если KickScooter добавлен в Find My, то в случае, если владелец отойдет от KickScooter или выключит Bluetooth своего мобильного устройства после поездки, через некоторое время самокат автоматически войдет в состояние разделения. Когда владелец приблизится к KickScooter с мобильным устройством, Bluetooth устройства автоматически соединится с KickScooter, и KickScooter выйдет из состояния Separated. Если KickScooter находится в состоянии Separated, не являющийся владельцем может перейти на вкладку проекта в проекте Find My приложение и нажмите Identify Found Item. Владелец может использовать Find My для поиска KickScooter, даже если питание KickScooter включено после отключения.
- 漢 完成滑板車的Find My配對後，當使用者結束騎行，遠離車輛或關閉行動裝置藍牙時，車輛將自動進入Separated狀態。使用者與行動裝置從遠處靠近已配對的滑板車時，行動裝置藍牙將自動連線至車輛，此時車輛結束Separated狀態。如果KickScooter處於Separated狀態，非所有者可以轉到“Apple Find My app”中的“項目”選項卡，然後點擊“識別找到的項目”。滑板車重新接電不會影響車主使用Find My尋找車輛。
- KO Find My에 KickScooter가 추가된 경우, 라이딩 후 소유자가 KickScooter에서 멀어지거나 모바일 기기의 Bluetooth를 끄면 킥보드가 자동으로 진입합니다.Separated 일정 기간 후의 상태.소유자가 모바일 기기를 가지고 KickScooter에 가까워지면, 기기의 Bluetooth가 KickScooter와 자동 연결되고 KickScooter는 Separated 상태로 종료됩니다. KickScooter가 Separated 상태이면 비소유자는 Find My 응용프로그램 및 클릭 Identify Found Item 항목의 항목 탭으로 이동할 수 있습니다. KickScooter의 전원이 꺼져 있어도 소유자는 여전히 Find My를 사용하여 KickScooter를 찾을 수 있습니다.
- JP KickScooter を「Find My」に登録しておく、オーナーがKickScooter から離れるか、乗車後に携帯端末の Bluetooth をオフにすると、KickScooterが自動的に進入しますSeparated しばらく後の状態。オーナーがモバイルデバイスを持って KickScooter に近づくと、デバイスの Bluetooth が KickScooter と自動的に接続され、KickScooter は「Separated」状態を解除します。もし滑車がSeparated 状態、所有者以外は移動できますFind My アプリケーションをクリックしてIdentify Found Item. KickScooter の電源が切れても、オーナーは「Find My」アプリでKickScooterを見つけることができます。
- TR KickScooter Find My'a eklenirse aracın sahibi KickScooter'dan uzakla tında veya bir sürü ten sonra mobil cihazının Bluetooth'unu kapattı ında, KickScooter otomatik olarak girecek Separated bir süre sonra durum. Aracın sahibi mobil cihazla KickScooter'a yakla tında, cihazın Bluetooth'u KickScooter'a otomatik olarak ba lanır ve KickScooter Separated durumundan çıkar. Eğer KickScooter Separated durumda olsa, sahibi olmayan ögeler Find My app and tap on Identify Found Item içindeki

- öğeler sekimine gidebilir. Aracın sahibi KickScooter kapatılıp açıldıktan sonra bile, KickScooter'ı bulmak için Find My'ı kullanabilir.
- AR إذا قمت بإضافة سكوتر Find My app, عندما يكون المالك هو فصل أو إيقاف تشغيل بلوتوث من الجهاز المحمول الخاص بك بعد ركوب الخيل، كيكسكوتر يدخل تلقائياً Separated الدولة بعد فترة من الزمن. عندما يكون المالك يقترّب من kickscooter باستخدام جهاز محمول، بلوتوث الجهاز تلقائياً متصلاً Find My app إلى Find My app ثم انقر فوق kickscoper، kickscoker الخروج من الدولة Separated. إذا كان KickScooter هو فصل، غير مالك يمكن أن تذهب إلى Find My app. Identify Found Item ن. المالك لا تزال متاحة Find My app لا يمكن العثور على kickscoker حتى لو kickscooter السلطة قبالة .
- PT Se a KickScooter for adicionada a Find My, quando o dono é separado da KickScooter ou desliga o Bluetooth do seu dispositivo móvel após uma pedalada, a KickScooter entrará automaticamente no estado Separado após um período de tempo. Quando o proprietário se aproximar de a KickScooter com o dispositivo móvel, o Bluetooth do dispositivo ligar-se-á automaticamente à KickScooter e a KickScooter sairá do estado Separado. Se a KickScooter estiver em estado Separado, o não-proprietário pode ir para o separador Itens na Find My App e tocar em Identificar Item Encontrado. Os proprietários ainda podem usar o Find My para encontrar a KickScooter mesmo que a energia da KickScooter esteja desligada.

Enable & Disable Find My / Activer ou Désactiver Find My / Aktivieren oder Deaktivieren Find My / Abilita o Disabilita Find My / Habilitar o Desactivar Find My / Włączyć lub Wyłączyć Find My / Find My in- of Uitschakelen / Включить или отключить Find My / 啟用或禁用 Find My / Find My 사용 또는 사용 안 함 / Find Myの有効化または無効化 / Find My'u aç ya da kapat / Find My تمكين أو تعطيل y / Ativar e desativar o Find My

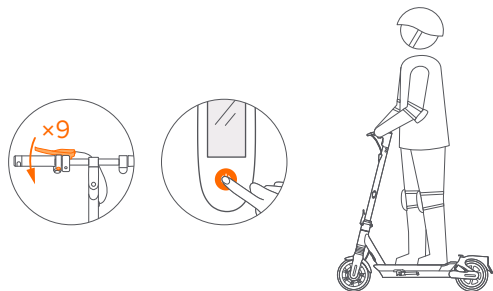

- EN Owner can enable & disable Find My by squeezing brake lever by 9 times and pressing power button once in unlocked status.
- FR Le propriétaire activer ou désactiver Find My en appuyant sur le levier de frein 9 fois et en appuyant sur le bouton marche/arrêt une fois en statut déverrouillé.
- DE Der Eigentümer kann den aktivieren oder deaktivieren Find My abschließen, indem er den Bremshebel 9 Mal betätigt und die Ein-/Aus-Taste einmal im entsperrten Zustand drückt.
- IT Il proprietario può abilita o disabilita Find My premendo la leva del freno 9 volte e, una volta entrato in stato sbloccato, premendo il pulsante di accensione.
- ES El propietario puede habilitar o desactivar Find My apretando la palanca del freno 9 veces y pulsando el botón de encendido una vez en estado desbloqueado.
- PL Włączyć lub wyłączyć Find My, naciskając dzwignię hamulca 9 razy i naciskając raz przycisk zasilania w stanie odblokowanym.
- NL Kan de Find My in- of uitschakelen voltooiën door de remhendel 9 keer in te knijpen en op de aan/uit-knop te drukken zodra de status ontgrendeld is.
- RU Владелец может включить или отключить Find My, нажав рычаг тормоза 9 раз и нажав кнопку питания один раз в разблокированном состоянии.
- 漢 非鎖車狀態下，按壓煞車手9次，再按1次電源鍵，即可使能/禁止Find My。
- KO 소유자는 브레이크 레버를 9번 누르고 잠금 해제 상태에서 전원 버튼을 한 번 눌러 Find My 사용 또는 사용 안 함.
- JP プレーキレバーを9回握り、KickScooter がアンロックされた状態で電源ボタンを1回押すと、Find Myの有効化または無効化。
- TR Owner 9 kere fren leverini bastırıp kilittli durumda bir kere güç düğmesini bastırıp Find My'u aç ya da kapat.
- AR المالك يمكن تمكين وتعطيل Find My في حالة فتح ، اضغط على شريط الفرامل 9 مرات واضغط على زر الطاقة مرة واحدة.
- PT O proprietário pode ativar e desativar o Find My apertando a alavanca do travão 9 vezes e premindo o botão de ligar/desligar quando estiver desbloqueado.

## RESET

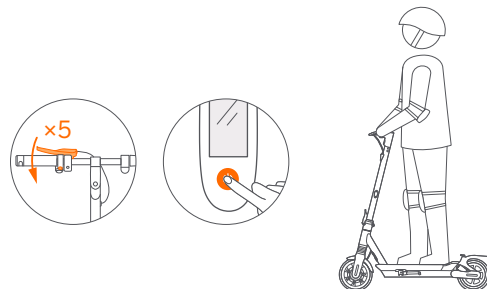

- EN After powering on the KickScooter, owner can complete RESET by squeezing brake lever by 5 times and pressing power button once in unlocked status. Then the owner can not use Find My to find this KickScooter. Owner has to remove the KickScooter from the Find My before adding the KickScooter into Find My again.
- FR Après avoir allumé le KickScooter, le propriétaire peut RESET en appuyant sur le levier de frein 5 fois et en appuyant sur le bouton marche/arrêt une fois en statut déverrouillé. Ensuite, le propriétaire ne pourra pas utiliser Find My pour trouver ce KickScooter. Le propriétaire doit retirer le KickScooter de Find My avant d'ajouter à nouveau le KickScooter dans Find My.
- DE Nach dem Einschalten des KickScooter kann der Eigentümer den RESET abschließen, indem er den Bremshebel 5 Mal betätigt und die Ein-/Aus-Taste einmal im entsperrten Zustand drückt. Dann kann der Eigentümer diesen KickScooter nicht mit Find My finden. Der Eigentümer muss den KickScooter aus Find My entfernen, bevor er ihn wieder zu Find My hinzufügen kann.
- IT Dopo aver acceso il KickScooter, il proprietario può completare il RESET premendo la leva del freno 5 volte e, una volta entrato in stato sbloccato, premendo il pulsante di accensione. A quel punto, il proprietario non potrà più usare Find My per trovare il KickScooter. Prima di poterlo aggiungere nuovamente, il proprietario dovrà rimuovere il KickScooter da Find My.
- ES Después de encender el KickScooter, el propietario puede realizar RESET apretando la palanca del freno 5 veces y pulsando el botón de encendido una vez en estado desbloqueado. Entonces el propietario no podrá usar Find My para buscar el KickScooter. El propietario tiene que eliminar el KickScooter de Find My para poder añadirlo de nuevo.
- PL Po włączeniu KickScootera właściciel może wykonać RESET, naciskając dzwignię hamulca 5 razy i naciskając raz przycisk zasilania w stanie odblokowanym. Następnie właściciel nie może używać Find My, aby znaleźć ten KickScooter. Właściciel musi usunąć KickScooter z Find My przed ponownym dodaniem KickScootera do Find My.
- NL Nadat de KickScooter is ingeschakeld, kan de eigenaar de RESET voltooiën door de remhendel 5 keer in te knijpen en op de aan/uit-knop te drukken zodra de status ontgrendeld is. Dan kan de eigenaar Find My niet gebruiken om deze KickScooter te vinden. De eigenaar moet de KickScooter uit Find My verwijderen voordat hij de KickScooter weer aan Find My toevoegt.
- RU После включения KickScooter владелец может выполнить сброс настроек (RESET), нажав рычаг тормоза 5 раз и нажав кнопку питания один раз в разблокированном состоянии. После этого владелец не сможет использовать Find My для поиска KickScooter. Владелец должен удалить KickScooter из Find My, прежде чем снова добавить KickScooter в Find My.
- 漢 滑板車開機後，在車輛非鎖定狀態下，車主按壓煞車手5次，再按1次電源鍵，即可完成RESET設定，此時車輛解綁Find My，車主將無法使用行動裝置Apple Find My app 尋找車輛。如需重新綁定，車主需要先移除Apple Find My app 中的滑板車資訊，隨後重新執行 Find My。

- KO KickScooter 전원을 켜 후, 소유자는 브레이크 레버를 5번 누르고 잠금 해제 상태에서 전원 버튼을 한 번 눌러 RESET을 완료할 수 있습니다. 그러면 소유자는 Find My를 사용하여 KickScooter를 찾을 수 없습니다. Find My에 KickScooter를 다시 추가하기 전에 소유자는 Find My에서 KickScooter를 제거해야 합니다.
- JP KickScooter の電源を入れた後、ブレーキレバーを5回握り、KickScooter がアンロックされた状態で電源ボタンを1回押すと、RESETが完了します。そうすると、オーナーは「Find My」でこの KickScooter を見つけることができなくなります。KickScooter を Find My で表示させるために、オーナーはもう一度追加操作を行う必要があります。
- TR Aracın sahibi KickScooter'ı açtıktan sonra kilidi açılmış durumda fren kolunu 5 kez sıkarak ve bir kez güç dümesine basarak RESET işlemi tamamlayabilir. Ardından aracın sahibi bu KickScooter'ı bulmak için Find My'yi kullanamayacaktır. Aracın sahibinin KickScooter'ı Find My'ye tekrar eklemenden önce KickScooter'ı Find My'dan kaldırması gerekir.
- AR بعد تشغيل KickScooter، يمكن للمالك إكمال RESET عن طريق الضغط على ذراع الفرامل 5 مرات والضغط على زر الطاقة مرة واحدة في حالة إلغاء القفل. بعد ذلك لا يمكن للمالك استخدام Find My للعثور على KickScooter. يجب على المالك إزالة KickScooter من Find My قبل إضافة KickScooter إلى Find My مرة أخرى.
- PT Depois de ligar a KickScooter, o proprietário pode concluir o RESET apertando a alavanca do travão 5 vezes e premindo o botão de ligar/desligar quando estiver desbloqueado. Depois o proprietário não pode usar o Find My para encontrar esta KickScooter. O proprietário deve remover a KickScooter do Find My antes de adicionar a KickScooter ao Find My novamente.

SN Look up(Learn more) / Vérification SN(En savoir plus) / Prüfung der Seriennummer(Weitere Informationen) / Controlo SN(Ulteriori informazioni) / Comprobación del número de referencia(Más información) / Sprawdzenie numeru seryjnego(Więcej informacji) / Controle serienummer(Leer meer) / Проверка серийного номера(Подробнее) / 序號搜尋功能(瞭解更多) / 일련번호 확인(더 알아보기) / SNチェック(詳しい情報) / SN Kontrolü(Ayrıntılı Bilgi) / التحقق من SN(معرفة المزيد) / Verificação do Número de Série (Saiba mais)

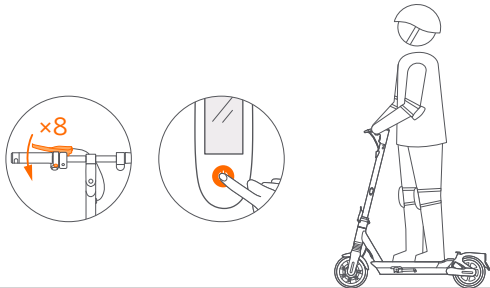

- EN Any iOS user can connect to the KickScooter by Apple Find My app, and then check KickScooter's S/N by squeezing brake lever for 8 times and pressing power button once. The S/N will display on the Apple Find My app.
- FR Tout utilisateur iOS peut se connecter au KickScooter via Apple Find My app, puis vérifier le S/N du KickScooter en appuyant sur le levier de frein 8 fois et en appuyant une fois sur le bouton marche/arrêt. Le S/N s'affichera sur Apple Find My app.
- DE Jeder iOS-Benutzer über Apple Find My app mit dem KickScooter verbinden und dann die Seriennummer des KickScooter überprüfen, indem er den Bremshebel 8 Mal betätigt und einmal die Ein-/Aus-Taste drückt. Die Seriennummer wird in der Apple Find My app angezeigt.

- IT Qualsiasi utente iOS può connettersi al KickScooter tramite Apple Find My app e controllare l'S/N del KickScooter premendo la leva del freno 8 volte e il pulsante di accensione una volta. L'S/N verrà visualizzato su Apple Find My app.
- ES Cualquier usuario de iOS puede conectarse al KickScooter por medio de Apple Find My app y luego comprobar el número de referencia del KickScooter apretando la palanca del freno 8 veces y pulsando el botón de encendido una vez. El número de referencia se mostrará en Apple Find My app.
- PL Użytkownik iOS może połączyć się z KickScooterem za pomocą aplikacji Apple Find My app, a następnie sprawdzić numer seryjny KickScootera, naciskając dźwignię hamulca 8 razy i jednokrotnie naciskając przycisk zasilania. Numer seryjny zostanie wyświetlony w aplikacji Apple Find My app.
- NL Kan elke iOS-gebruiker via Apple Find My app verbinding maken met de KickScooter en vervolgens het serienummer van de KickScooter controleren door 8 keer de remhendel in te knijpen en eenmaal op de aan/uit-knop te drukken. Het serienummer wordt weergegeven in de Apple Find My app.
- RU Пользователь iOS может подключиться к KickScooter через приложение Apple Find My app и проверить серийный номер KickScooter. Для этого необходимо нажать рычаг тормоза 8 раз и нажать кнопку питания один раз. Серийный номер будет отображаться в приложении Apple Find My app.
- 漢 所有iOS使用者使用Apple Find My app 連線至車輛後，並透過按壓煞車手把8次，再按1次電源鍵，來啟動滑板車序號搜尋功能，序號將顯示在Apple Find My app 中。
- KO iOS 사용자는 Apple Find My app 으로 KickScooter에 연결한 후 브레이크 레버를 8번 누르고 전원 버튼을 한 번 눌러 KickScooter의 일련번호를 확인할 수 있습니다. 일련번호는 Apple Find My app 에 표시됩니다.
- JP iOSユーザーは「Apple Find My app」でKickScooterに接続し、ブレーキレバーを8回握り、電源ボタンを1回押すことでKickScooterのS/Nを確認できます。S/Nは、Apple Find My appに表示されます。
- TR iOS kullanıcıları Apple Find My app ile KickScooter'a ba lanabilir ve ardından fren kolunu 8 kez sıkarak ve güç dümesine bir kez basarak KickScooter'ın S/N'sini kontrol edebilir. S/N, Apple Find My app 'de görüntülenecektir.
- AR يمكن لأي مستخدم iOS الاتصال بـ KickScooter عن طريق Apple Find My app، ثم التحقق من S/N لـ KickScooter عن طريق الضغط على ذراع الفرامل 8 مرات والضغط على زر الطاقة مرة واحدة. ستعرض حالة S/N في Apple Find My app.
- PT Qualquer utilizador iOS pode ligar-se à KickScooter pela Apple Find My App, e depois verificar o número de série da KickScooter apertando a alavanca do travão por 8 vezes e premindo uma vez o botão de ligar/desligar. O número será apresentado na Apple Find My App.

Max. Quantity of Connected Devices / Quantité maximum d'appareils connectés / Max. Anzahl der angeschlossenen Geräte / Max. quantità di dispositivi collegati / Cantidad máx. de dispositivos conectados / Maks. liczba połączonych urządzeń / Max. aantal aangesloten apparaten / Максимальное количество подключенных устройств / 最大連線數量 / 최대 연결 기기 수 / 最大接続可能デバイス数 / Maksimum Ba li Cihaz Sayısı / الحد الأقصى لعدد الأجهزة المتصلة / Quantidade máxima de dispositivos ligados



iOS x3

- EN A KickScooter can be connected to maximum 3 iOS devices (with same account).  
 FR Un KickScooter peut être connecté à un maximum de 3 appareils iOS (avec le même compte).  
 DE Ein KickScooter kann mit maximal 3 iOS-Geräten (mit demselben Konto) verbunden werden.  
 IT Il KickScooter può essere collegato a un massimo di 3 dispositivi iOS (con lo stesso account).  
 ES Un KickScooter se puede conectar a un máximo de 3 dispositivos iOS (con la misma cuenta).  
 PL KickScooter można połączyć z maksymalnie 3 urządzeniami z systemem iOS (z tym samym kontem).  
 NL Een KickScooter kan worden verbonden met maximaal 3 iOS-apparaten (met hetzelfde account).  
 RU KickScooter можно подключить максимум к 3 устройствам iOS (с одной учетной записью).  
 漢 每輛滑板車最多可連線至3部iOS設備 (相同帳號)。  
 KO KickScooter는 최대 3개의 iOS 기기에 연결할 수 있습니다(동일 계정 사용).  
 JP 1台のKickScooterに接続できるiOSデバイスは最大3台(同一アカウント)までです。  
 TR Bir KickScooter (aynı hesaptan) maksimum 3 iOS cihazına ba lanabilir.  
 AR يمكن توصيل ثلاثة أجهزة iOS بحد أقصى (بنفس الحساب).

PT Uma KickScooter pode ser ligada a um máximo 3 dispositivos iOS (com a mesma conta).

Firmware Update / Mise à jour du firmware / Firmware-Update / Aggiornamento del firmware / Actualización de firmware / Aktualizacja oprogramowania wbudowanego / Firmware-update / Обновление прошивки / 韌體升級 / 펌웨어 업데이트 / ファームウェアのアップデート / Yazılım Güncellemesi / تحديث البرامج الثابتة / Atualização de firmware



- EN Owner can update the firmware after connecting the KickScooter to Segway-Ninebot App. Non-owner is not allowed to update the firmware.  
 FR Le propriétaire peut mettre à jour le firmware après avoir connecté le KickScooter à l'application Segway-Ninebot. Le non-propriétaire n'est pas autorisé à mettre à jour le firmware.  
 DE Der Eigentümer kann die Firmware aktualisieren, nachdem er den KickScooter mit der Segway-Ninebot-App verbunden hat. Nicht-Eigentümer dürfen die Firmware nicht aktualisieren.  
 IT Il proprietario può aggiornare il firmware dopo aver collegato il KickScooter all'app Segway-Ninebot. Gli utenti non proprietari non sono autorizzati ad aggiornare il firmware.  
 ES El propietario puede actualizar el firmware después de conectar el KickScooter a la aplicación Segway-Ninebot. El usuario que no es propietario no puede actualizar el firmware.  
 PL Właściciel może zaktualizować oprogramowanie wbudowane po podłączeniu KickScootera do aplikacji Segway-Ninebot. Osoby niebędące właścicielami nie mogą aktualizować oprogramowania wbudowanego.  
 NL De eigenaar kan de firmware bijwerken nadat hij de KickScooter heeft aangesloten op de Segway-Ninebot-app. Een niet-eigenaar mag de firmware niet bijwerken.  
 RU Владелец может обновить прошивку после подключения KickScooter к приложению Segway-Ninebot. Лицо, отличное от владельца, не может обновлять прошивку.  
 漢 車主需將滑板車連線至「九號出行」App以升級韌體，非車主者無法升級。  
 KO 소유자는 KickScooter를 Segway-Ninebot 앱에 연결한 후 펌웨어를 업데이트할 수 있습니다. 소유자가 아니라면 펌웨어를 업데이트할 수 없습니다.  
 JP Segway-Ninebot アプリに KickScooter を接続すると、ファームウェアのアップデートができるようになります。オーナー以外の方は、ファームウェアのアップデートを行うことはできません。  
 TR Aracın sahibi, KickScooter'i Segway-Ninebot Uygulamasına ba ladıktan sonra ürün yazılımını güncelleyebilir. Aracın sahibi olmayanların ürün yazılımını güncellemesine izin verilmez.  
 AR يمكن المالك تحديث البرنامج الثابت بعد توصيل KickScooter بتطبيق Segway-Ninebot. غير مسموح لشخص غير المالك بتحديث البرنامج الثابتة.  
 PT O proprietário pode atualizar o firmware depois de ligar a KickScooter à aplicação Segway-Ninebot. O não-proprietário não tem permissão para atualizar o firmware.



- EN Only users of Apple devices need to read this Apple Find My app instruction.  
 FR Seuls les utilisateurs d'appareils Apple doivent lire cette instruction relative à Apple Find My app .  
 DE Nur Benutzer von Apple-Geräten müssen diese Apple Find My app -Anleitung lesen.  
 IT Solo gli utenti dei dispositivi Apple devono leggere le istruzioni relative a Apple Find My app .  
 ES Solo los usuarios de dispositivos Apple deben leer estas instrucciones de Apple Find My app .  
 PL Tę instrukcję aplikacji Apple Find My app muszą przeczytać tylko użytkownicy urządzeń Apple.  
 NL Alleen gebruikers van Apple-apparaten moeten deze Apple Find My app -instructie lezen.  
 RU Эта инструкция к приложению Apple Find My app необходима только пользователям устройств Apple.  
 漢 此 Apple Find My app 功能使用說明書僅供Apple裝置使用者參考。  
 KO Apple 기기 사용자의 경우에만 이 Apple Find My app 지침을 참고하시면 됩니다.  
 JP この「Apple Find My app」利用ガイドは Apple デバイスをご利用の方を対象としています。  
 TR Yazılma Apple cihazı kullanıcılarının bu Apple Find My app talimatını okuması gerekmektedir.  
 AR يحتاج مستخدمو أجهزة Apple فقط إلى قراءة تعليمات Apple Find My app .  
 PT Apenas os utilizadores de dispositivos Apple precisam de ler esta instrução Apple Find My App.



EN Use of the Works with Apple badge means that a product has been designed to work specifically with the technology identified in the badge and has been certified by the product manufacturer to meet Apple Find My network product specifications and requirements. Apple is not responsible for the operation of this device or use of this product or its compliance with safety and regulatory standards.

FR Utilisation Works with Apple Badge signifie que le produit a été conçu pour utiliser exclusivement la technologie identifiée dans le badge et a été certifié conforme par le fabricant du produit Apple Find My network. Spécifications et exigences du produit. Apple n'est pas responsable du fonctionnement de cet appareil ou de l'utilisation de ce produit ou de sa conformité aux normes de sécurité et de réglementation.

DE Nutzung der Works with Apple Badge bedeutet, dass ein Produkt speziell für die im Badge identifizierte Technologie entwickelt wurde und vom Produkthersteller zertifiziert wurde, um Apple Find My network Produktspezifikationen und -anforderungen. Apple ist nicht verantwortlich für den Betrieb dieses Geräts oder die Verwendung dieses Produkts oder seine Einhaltung von Sicherheits- und Regulierungsstandards.

IT Uso dei Works with Apple badge significa che un prodotto è stato progettato per funzionare specificamente con la tecnologia identificata nel badge ed è stato certificato dal produttore del prodotto per soddisfare Apple Find My network specifiche e requisiti del prodotto. Apple non è responsabile del funzionamento di questo dispositivo o dell'uso di questo prodotto o della sua conformità agli standard di sicurezza e normativi.

ES Uso Works with Apple La insignia significa que el producto ha sido diseñado para usar específicamente la tecnología identificada en la insignia y ha sido certificado por el fabricante del producto como conforme. Apple Find My network Especificaciones y requisitos del producto. Apple no es responsable del funcionamiento de este dispositivo o del uso de este producto o si cumple con las normas de Seguridad y supervisión.

PL Wykorzystanie Works with Apple oznacza, że produkt został zaprojektowany tak, aby współpracować specjalnie z technologią zidentyfikowaną na plakiecie i został certyfikowany przez producenta produktu w celu spełnienia Apple Find My network specyfikacji i wymagań produktu. Apple nie ponosi odpowiedzialności za działanie tego urządzenia lub korzystanie z tego produktu lub jego zgodność z normami bezpieczeństwa i regulacyjnymi.

NL Gebruik van de Works with Apple badge betekent dat een product is ontworpen om specifiek te werken met de technologie die in de badge wordt geïdentificeerd en door de productfabrikant is gecertificeerd om te voldoen aan Apple Find My network productspecificaties en -eisen. Apple is niet verantwoordelijk voor de werking van dit apparaat of het gebruik van dit product of de conformiteit ervan met veiligheids- en regelgevingsnormen.

RU Использование Works with Apple Значок означает, что продукт был разработан специально для использования технологии, указанной в значке, и был сертифицирован производителем продукта Apple Find My network. Спецификации и требования к продукции. Компания Apple не несет ответственности за эксплуатацию данного устройства или использование данного продукта, а также за его соответствие стандартам безопасности и регулирования.

漢 將Works with Apple徽章一起使用意味著產品的設計特別適用於徽章中標識的科技，並已獲得產品製造商的認證，以滿足Apple Find My network產品規範和要求。Apple公司不對本設備的操作或本產品的使用或其是否符合安全及監管標準負責。

KO 사용Works with Apple배지는 제품이 배지에 표시된 기술을 사용하도록 설계되었으며 제품 제조업체에서 인증을 받았음을 의미합니다. Apple Find My network제품 사양 및 요구 사항. 애플은 본 기기의 조작이나 본 제품의 사용 또는 안전 및 규제 기준에 부합하는지에 대해 책임을 지지 않습니다.

JP 使用Works with Appleエンブレムとは、エンブレムに表示されている技術を使用するように製品が設計されており、製品メーカーによって認定されていることを意味しますApple Find My network 製品仕様と要件。アップルは、本装置の操作や本製品の使用、または安全性と規制基準に適合しているかどうかについては責任を負いません。

TR Kullanım Works with Apple etiketin anlamı, etikette belirlenmiş teknolojiyle özelliikle çalışmak için bir ürün tasarlandı ve ürün üretici tarafından karşılamak için sertifik edildi. Apple Find My network ürün özellikleri ve şartları. Apple bu cihazın operasyonu ya da bu ürün kullanımı ya da güvenlik ve düzenleme standartlarına uygulaması için sorumlu değil.

AR استعمال Works with Apple شارة يعني أن المنتج قد تم تصميمه خصيصاً لاستخدام التكنولوجيا المحددة في شارة. وقد تم التصديق عليها من قبل الشركة المصنعة للمنتج وفقاً مواصفات المنتج والمتطلبات. أبل ليست مسؤولة عن تشغيل الجهاز أو استخدام المنتج أو الامتثال لمعايير السلامة والإشراف.

PT O uso do selo Works with Apple significa que um produto foi projetado para funcionar especificamente com a tecnologia identificada no selo e foi certificado pelo fabricante do produto para atender às especificações e requisitos do produto da rede Apple Find My. A Apple não é responsável pela operação deste dispositivo ou pelo uso deste produto ou por sua conformidade com os padrões regulatórios e de segurança.

EN App Store, Apple Logo, Apple, Apple Find My, Apple Watch, Find My, iPhone, iPad, iPadOS, Mac, macOS and watchOS are trademarks of Apple Inc. IOS is a trademark of Cisco and is used under license.

FR App Store, Apple logo, Apple, Apple Find My, Apple Watch, find my, iPhone, iPad, iPad os, Mac, MacOS et Watch os sont des marques déposées d'Apple GmbH. IOS est une marque déposée de Cisco et est sous licence.

DE App Store, Apple Logo, Apple, Apple Find My, Apple Watch, Find My, iPhone, iPad, iPadOS, Mac, macOS und watchOS sind Marken von Apple Inc. IOS ist eine Marke von Cisco und wird unter Lizenz verwendet.

IT logo Apple, Apple, Apple Trova il mio, Apple Watch, Trova il mio, iPhone, iPad, iPadOS, Mac, macOS e watchOS sono marchi di Apple Inc. IOS è un marchio di Cisco ed è utilizzato sotto licenza.

ES APP Store, Apple logo, apple, Apple find my, Apple watch, find my, iphone, ipad, ipados, mac, MacOS y watchos son marcas comerciales de Apple AG. Ios es una marca registrada de Cisco y se utiliza con licencia.

PL App Store, logo Apple, Apple, Apple Find My, Apple Watch, Find My, iPhone, iPad, iPadOS, Mac, macOS i watchOS są znakami towarowymi Apple Inc. IOS jest znakiem towarowym firmy Cisco i jest używany na podstawie licencji.

NL App Store, Apple Logo, Apple, Apple Find My, Apple Watch, Find My, iPhone, iPad, iPadOS, Mac, macOS en watchOS zijn handelsmerken van Apple Inc. IOS is een handelsmerk van Cisco en wordt onder licentie gebruikt.

RU App Store, Apple Logo, Apple, Apple Find My, Apple Watch, Find My, iPhone, iPad, iPadOS, Mac, macOS и watchOS являются товарными знаками Apple AG. IOS является торговой маркой Cisco и используется по лицензии.

漢 App Store, Apple Logo, Apple, Apple Find My, Apple Watch, Find My, iPhone, iPad, iPadOS, Mac, macOS 和 watchOS 是 Apple 公司的商標。IOS是思科的商標，經許可使用。

KO App Store, App Store, Apple Logo, Apple, Apple Find My, Apple Watch, Find My, iPhone, iPad, iPadOS, Mac, macOS 및 watchOS는 Apple 주식회사의 상표입니다. IOS는 Cisco의 상표이며 라이선스로 사용됩니다.

JP 使用Works with Appleエンブレムとは、エンブレムに表示されている技術を使用するように製品が設計されており、製品メーカーによって認定されていることを意味しますApple Find My network 製品仕様と要件。アップルは、本装置の操作や本製品の使用、または安全性と規制基準に適合しているかどうかについては責任を負いません。

TR App Store, Apple Logo, Apple, Apple Find My, Apple Watch, Find My, iPhone, iPad, iPadOS, Mac, macOS ve watchOS Apple Inc'in alışıveriş işaretleri. IOS bir Cisco markası ve lisansı altında kullanılır.

AR علامات تجارية لشركة Apple Inc. هي علامة تجارية لشركة Cisco وتستخدم بموجب ترخيص.

PT App Store, logótipo da Apple, Apple, Apple Find My, Apple Watch, Find My, iPhone, iPad, iPadOS, Mac, macOS e watchOS são marcas comerciais da Apple Inc. IOS é uma marca registada da Cisco e é usada sob licença.