



MANUEL DU PROPRIÉTAIRE

COLONNE DE LAVAGE ET SÉCHAGE



Avant de commencer l'installation, lire attentivement ces instructions. Cela simplifiera l'installation et assurera que le produit soit installé correctement et en toute sécurité. Conserver ces instructions à proximité du produit après installation pour référence ultérieure.

FRANÇAIS

F214WT8GRBE



MFL71712177
Rev.00_032423

www.lg.com

TABLE DES MATIÈRES

Ce manuel peut contenir des images ou un contenu différent du modèle que vous avez acheté.

Ce manuel est sujet à révision par le fabricant.

CONSIGNES DE SÉCURITÉ

LISEZ TOUTES LES INSTRUCTIONS AVANT UTILISATION	4
AVERTISSEMENT	4
PRENDRE SOIN DE L'ENVIRONNEMENT	10

INSTALLATION

Pièces et spécifications.....	14
Exigences du lieu d'installation	18
Déballer les appareils	20
Raccordement du tuyau D'ARRIVÉE D'EAU	21
Installation du tuyau de vidange	23
Mise à niveau de l'appareil.....	25

FONCTIONNEMENT DU LAVE-LINGE

Aperçu du fonctionnement.....	28
Préparer la charge de lavage	29
Ajouter de la lessive ou de l'adoucissant	30
Panneau de commande et tableau de programmes	33
Options et fonctions complémentaires.....	39

FONCTIONNEMENT DU SÈCHE-LINGE

Aperçu du fonctionnement.....	42
Préparation du linge.....	43
Panneau de commande et tableau de programmes	45
Options et fonctions complémentaires.....	50

FONCTIONS SMART

Utiliser l'application LG ThinQ	53
Smart Diagnosis (Diagnostic intelligent).....	57

MAINTENANCE

Lave-linge.....	59
Sèche-linge.....	63

DÉPANNAGE

Lave-linge.....	68
Sèche-linge.....	75
Courant.....	80

ANNEXE

Fiche produit.....	82
--------------------	----

CONSIGNES DE SÉCURITÉ

LISEZ TOUTES LES INSTRUCTIONS AVANT UTILISATION

Les consignes de sécurité suivantes sont destinées à éviter les risques ou dommages imprévus issus d'une utilisation dangereuse ou incorrecte de l'appareil.

Les consignes sont séparées en 'AVERTISSEMENT' et 'ATTENTION' comme décrit ci-dessous.

Messages de sécurité



Ce symbole s'affiche pour indiquer des problèmes et des utilisations qui peuvent présenter des risques. Lire attentivement la partie qui comporte ce symbole et suivre les instructions afin d'éviter tout risque.



AVERTISSEMENT

Cela indique que tout manquement à suivre les instructions peut entraîner des blessures graves ou la mort.



ATTENTION

Cela indique que tout manquement à suivre les instructions peut entraîner des blessures légères ou endommager l'appareil.

AVERTISSEMENT



AVERTISSEMENT

- Pour réduire le risque d'explosion, d'incendie, de décès, de choc électrique, de blessure ou d'ébouillantage de personnes lors de l'utilisation de cet appareil, suivez les précautions de base, y compris les suivantes :
-

Sécurité technique

- Cet appareil peut être utilisé par des enfants âgés de 8 ans et plus et par des personnes ayant des capacités physiques, sensorielles ou mentales réduites ou bien manquant d'expérience et de connaissances, s'ils sont surveillés ou ont reçu des instructions relatives à l'utilisation de l'appareil d'une manière sûre et s'ils comprennent les dangers impliqués. Les enfants ne doivent pas jouer avec l'appareil. Le nettoyage et la maintenance par l'utilisateur ne doivent pas être exécutés par des enfants sans surveillance.
- Les enfants de moins de 3 ans doivent être tenus à l'écart, sauf s'ils sont surveillés en permanence.
- La pression d'entrée d'eau doit être comprise entre 50 kPa et 800 kPa.
- Utiliser un tuyau ou des ensembles de tuyaux neufs fournis avec l'appareil. La réutilisation d'anciens tuyaux peut provoquer une fuite d'eau et des dommages matériels consécutifs.
- Les ouvertures de ventilation ne doivent pas être obstruées par un tapis.
- Ne pas sécher des articles non lavés dans l'appareil.
- Les assouplissants ou produits similaires doivent être utilisés comme spécifié par les instructions de l'assouplissant.
- Enlever tous les objets des poches tels que les briquets et allumettes.
- Ne jamais arrêter l'appareil avant la fin du cycle de séchage, à moins que tous les articles n'aient été rapidement enlevés et étendus, de sorte que la chaleur soit dissipée.
- L'appareil ne doit pas être utilisé si des produits chimiques industriels ont été utilisés pour le nettoyage.
- Les articles qui ont été souillés par des substances telles que de l'huile de cuisson, de l'huile végétale, de l'acétone, de l'alcool, de l'essence, du kérosène, des détachants, de la térébenthine, des cires et des décapants de cire doivent être lavés à l'eau chaude avec une quantité de lessive supplémentaire avant d'être séchés dans l'appareil.
- Ne pas boire l'eau condensée. Tout manquement à respecter cette instruction peut entraîner des maladies d'origine alimentaire.

- Si le cordon d'alimentation est endommagé, il doit être remplacé par le fabricant ou ses techniciens habilités ou bien une personne qualifiée afin d'éviter tout danger.
- Le filtre à peluches doit être nettoyé fréquemment.
- Il ne faut pas laisser les peluches s'accumuler autour de l'appareil.
- Ne pas vaporiser un produit de nettoyage à sec directement dans le sèche-linge et ne pas utiliser ce dernier pour sécher du linge imprégné d'un produit de nettoyage à sec.
- Ne pas faire sécher du linge présentant des taches de substances huileuses. Les taches de substances huileuses (huiles comestibles incluses) ne peuvent pas être complètement éliminées du linge, même après un lavage à l'eau.
- L'appareil ne doit pas être alimenté par un dispositif de commutation externe, tel qu'une minuterie, ni branché sur un circuit régulièrement mis sous tension et hors tension par un service public.
- Retirez le linge du produit immédiatement après la fin du séchage ou si l'alimentation est coupée pendant le processus de séchage. Les vêtements laissés sans surveillance dans l'appareil après avoir été séchés peuvent provoquer un incendie. Les vêtements non retirés de l'appareil après le séchage peuvent provoquer un incendie. Lorsque le séchage est terminé, retirez immédiatement les vêtements du sèche-linge, puis étendez-les ou disposez-les à plat pour les laisser refroidir.
- Cet appareil est destiné à être utilisé dans des applications de ménage seulement.

Capacité maximale

La capacité maximale de vêtements secs de certains cycles à utiliser est de **Lavage (12 kg)/Séchage (10 kg)**.

Installation

- Ne jamais faire fonctionner cet appareil s'il est endommagé, défectueux, partiellement démonté ou a des pièces manquantes ou cassées, y compris si le cordon ou la fiche est endommagée.

- Cet appareil ne doit être transporté que par deux personnes ou plus tenant l'appareil en toute sécurité.
- Ne pas installer l'appareil dans un endroit humide et poussiéreux. Ne pas installer ou ranger l'appareil dans une zone en plein air, ou toute autre zone soumise à des conditions telles que la lumière du soleil, le vent ou la pluie ou à des températures inférieures à zéro.
- S'assurer que la fiche d'alimentation est complètement insérée dans la prise.
- Ne pas brancher l'appareil sur une multiprise, des cartes d'alimentation ou des rallonges.
- Ne pas modifier la fiche d'alimentation fournie avec l'appareil. Si elle ne correspond pas à la prise, faire installer une prise adéquate par un électricien qualifié.
- Cet appareil est équipé d'un cordon d'alimentation doté d'un conducteur de terre (broche de terre) et d'une fiche de terre. La fiche doit être branchée dans une prise appropriée, installée et mise à la terre conformément à tous les codes et règlements locaux.
- Une mauvaise connexion du conducteur de terre peut entraîner un risque de choc électrique. Vérifier avec un électricien ou un personnel de service qualifié si vous avez des doutes quant à savoir si l'appareil est correctement mis à la terre.
- Cet appareil ne doit pas être installé derrière une porte verrouillable, une porte coulissante ou une porte avec une charnière du côté opposé à celui de l'appareil, de sorte qu'une ouverture complète de la porte de l'appareil soit restreinte.
- Serrer le tuyau de vidange pour éviter toute séparation.
- Si le câble d'alimentation est endommagé ou si les trous de la prise sont lâches, ne pas utiliser le cordon d'alimentation et contacter un centre de service agréé.

Utilisation

- Pour éviter de casser la vitre de la porte, ne pas pousser la porte trop fort lors de la fermeture.

- Ne pas appliquer d'objets pointus sur le panneau de commande afin de faire fonctionner l'appareil.
- Ne pas essayer de séparer les panneaux ou de démonter l'appareil.
- Ne pas réparer ou remplacer une partie de l'appareil. Toutes les réparations et l'entretien doivent être effectués par un personnel qualifié, sauf recommandation spécifique dans le manuel du propriétaire. Utiliser uniquement des pièces autorisées par l'usine.
- Ne pas trop pousser la porte lorsque la porte de l'appareil est ouverte.
- Ne pas mettre d'animaux vivants dans l'appareil, comme des animaux domestiques.
- Ne pas laver dans cette machine de tapis, nattes, chaussures ou couvertures pour animaux de compagnie, peluches ou articles autres que des vêtements ou des draps.
- Garder la zone sous et autour de l'appareil exempte de matériaux combustibles tels que des peluches, du papier, des chiffons, des produits chimiques, etc.
- Ne pas laisser l'appareil porte ouverte. Les enfants peuvent s'accrocher à la porte ou ramper à l'intérieur de l'appareil, causant des dommages ou des blessures.
- Ne pas mettre, laver ou sécher des articles qui ont été nettoyés, lavés, trempés ou tachés de substances combustibles ou explosives (comme des cires, décapants pour cire, de l'huile, de la peinture, de l'essence, des dégraissants, des solvants de nettoyage à sec, du kérosène, du pétrole, des dissolvants, de la térébenthine, de l'huile végétale, de l'huile de cuisine, de l'acétone, de l'alcool, etc.). Toute utilisation incorrecte peut provoquer un incendie ou une explosion.
- Ne pas utiliser ou stocker de substances inflammables ou combustibles (éther, benzène, alcool, produits chimiques, GPL, pulvérisateur combustible, essence, diluant, pétrole, insecticide, désodorisant, cosmétiques, etc.) à proximité de l'appareil.
- Ne jamais toucher l'appareil pendant qu'il fonctionne. Attendre que le tambour soit complètement arrêté.
- Ne pas toucher la porte au cours d'un programme haute température.

- En cas de fuite d'eau de l'appareil ou d'inondation, débrancher le cordon d'alimentation et contacter le centre d'informations client LG Electronics.
- Fermer les robinets d'eau pour réduire la pression sur les tuyaux et les valves et minimiser les fuites si une cassure ou une rupture surviennent. Vérifier l'état des tuyaux de remplissage; ils doivent être remplacés après 5 ans.
- En cas de fuite de gaz (isobutane, propane, gaz naturel, etc.) au domicile, ne pas toucher l'appareil ni la fiche d'alimentation et ventiler immédiatement la zone.
- Si le tuyau de vidange ou d'arrivée est gelé en hiver, n'utiliser qu'après dégel.
- Conserver toutes les lessives, les assouplissants et les agents de blanchiment hors de la portée des enfants.
- Ne pas toucher la fiche d'alimentation ou les commandes de l'appareil avec des mains mouillées.
- Ne pas plier excessivement le câble d'alimentation ou placer un objet lourd sur celui-ci.
- Éviter de toucher l'eau qui a été vidangée de l'appareil pendant le lavage.
- Assurez-vous que le drainage fonctionne correctement. Si l'eau n'est pas correctement évacuée, votre sol peut être inondé.
- Lorsque la température de l'air est élevée et la température de l'eau est faible, la condensation peut se produire et mouiller par conséquent le sol.
- Essuyer la saleté ou la poussière sur les contacts de la prise d'alimentation.

Maintenance

- Débrancher l'appareil de l'alimentation électrique avant de nettoyer l'appareil. Le réglage des commandes en position d'arrêt ou de veille ne déconnecte pas cet appareil de l'alimentation électrique.

- Brancher correctement le cordon d'alimentation dans la prise de courant après avoir enlevé complètement toute humidité et poussière.
- Ne pas vaporiser d'eau à l'intérieur ou à l'extérieur de l'appareil pour le nettoyer.
- Ne jamais débrancher l'appareil en tirant sur le câble d'alimentation. Toujours saisir fermement la prise électrique et la tirer tout droit pour la sortir de la prise de courant.
- Le démontage, la réparation ou la modification de l'appareil ne doit être effectuée que par un personnel de service qualifié du centre de service LG Electronics. Si vous déplacez et installez l'appareil dans un endroit différent, veuillez contacter un centre d'information client LG Electronics.

Élimination

- Avant de mettre au rebut un appareil usagé, le débrancher. Couper le câble directement derrière l'appareil pour éviter toute mauvaise utilisation.
- Éliminer tous les matériaux d'emballage (comme les sacs en plastique et le polystyrène) loin des enfants. Les matériaux d'emballage peuvent provoquer une suffocation.
- Enlever la porte avant que cet appareil ne soit retiré du service ou éliminer afin d'éviter le danger que des enfants ou de petits animaux soient piégés à l'intérieur.

PRENDRE SOIN DE L'ENVIRONNEMENT

Conseils environnementaux et économiques

Lave-linge

Consommation d'énergie et d'eau

- La consommation d'eau et d'énergie peut être affectée par le poids de la charge. Pour tirer le meilleur parti de votre appareil, chargez la quantité maximale de vêtements secs pour un programme particulier.

- Les programmes les plus efficaces en termes de consommation d'énergie sont généralement ceux qui sont exécutés à basses températures et pendant une durée plus longue.
- Le bruit et le taux d'humidité résiduelle sont influencés par la vitesse d'essorage : plus la vitesse d'essorage est élevée dans la phase d'essorage, plus le niveau de bruit est fort et le taux d'humidité résiduelle est plus faible.
- Le chargement du linge de manière uniforme jusqu'à la capacité indiquée par le fabricant pour les programmes respectifs contribuera à l'économie d'énergie et d'eau.
- Pour laver de petites quantités de vêtements, le système automatique de reconnaissance de la charge permettra de réduire la quantité d'eau et la consommation d'énergie.
- Utilisez le programme Vitesse pour les petites charges et les vêtements légèrement sales.
- Les détergents pour la lessive à l'eau froide peuvent être aussi efficaces à basses températures (environ 20 °C). L'utilisation du réglage 20 °C utilisera moins d'énergie que le réglage 30 °C ou des températures élevées.

Détergent

- Le détergent devra être sélectionné en fonction du type, de la couleur, du degré de saleté du tissu et de la température de lavage. Et il doit être utilisé conformément aux instructions du fabricant de la lessive. Utilisez uniquement des lessives adaptées aux lave-linges à tambour (à chargement frontal).
- Utilisez moins de détergent sur les petites charges.
 - Charge partielle : 1/2 de la quantité normale.
 - Charge minimale: 1/3 charge.

Sélection des options et fonctions complémentaires

- Sélectionner la température d'eau appropriée au type de charge à laver. Suivre les étiquettes de soins des tissus des vêtements pour de meilleurs résultats.

- L'option de pré lavage est recommandée lors du lavage du linge très sale.

Sèche-linge

Consommation d'énergie

- Essorez complètement les vêtements avant de les sécher. Si les vêtements sont mouillés ou humides, le temps de séchage augmente donc la consommation d'énergie augmente.
- Chargez les vêtements en fonction de la capacité maximale recommandée pour chaque programme de séchage. Trop charger n'est pas économique en raison de l'augmentation de la consommation d'énergie causée par l'augmentation du temps de séchage.
- Le lieu d'installation doit avoir une ventilation adéquate pour éviter d'aspirer l'air des appareils thermiques à proximité. Éteignez les appareils alimentés par la chaleur, si possible.
- Nettoyez le filtre à peluches avant ou après chaque chargement. Le nettoyage du filtre à peluches réduira le temps de séchage et la consommation d'énergie.

Recyclage de votre ancien appareil



- Ce symbole de poubelle barrée d'une croix indique que votre équipement électrique et électronique (EEE) ne doit pas être jeté avec les ordures ménagères. Il doit faire l'objet d'un tri et d'une collecte sélective séparée.
- Les équipements électriques que vous jetez peuvent contenir des substances dangereuses. Il est donc important de les jeter de façon appropriée afin d'éviter des impacts négatifs sur l'environnement et la santé humaine. L'équipement que vous jetez peut également contenir des pièces réutilisables pour la réparation d'autres produits ainsi que des matériaux précieux pouvant être recyclés pour préserver les ressources de la planète.
- Vous pouvez rapporter votre appareil au commerçant qui vous l'a vendu ou contacter votre collectivité locale pour connaître les points de collecte de votre EEE. Vous trouverez également des informations à jour concernant votre pays en allant sur www.quefairedemesdechets.fr



FR

**Cet appareil
et ses accessoires
se recyclent**

REPRISE
À LA LIVRAISON



OU

À DÉPOSER
EN MAGASIN



OU

À DÉPOSER
EN DÉCHÈTERIE



Points de collecte sur www.quefairedemesdechets.fr
Privilégiez la réparation ou le don de votre appareil !

Ce sèche-linge contient des gaz à effet de serre fluorés

R134a (PRP : 1430) : 0,500 kg / 0,715 t éq. CO₂. Fermé hermétiquement.

Mise au rebut du matériau d'emballage

- Éliminez les déchets d'emballage selon les symboles de recyclage des types de matériaux. Déposez les déchets d'emballage dans les récipients adaptés pour le recyclage.

INSTALLATION

Pièces et spécifications

REMARQUE

- L'aspect et les caractéristiques peuvent être modifiés sans préavis pour améliorer la qualité de l'appareil.

Vue avant

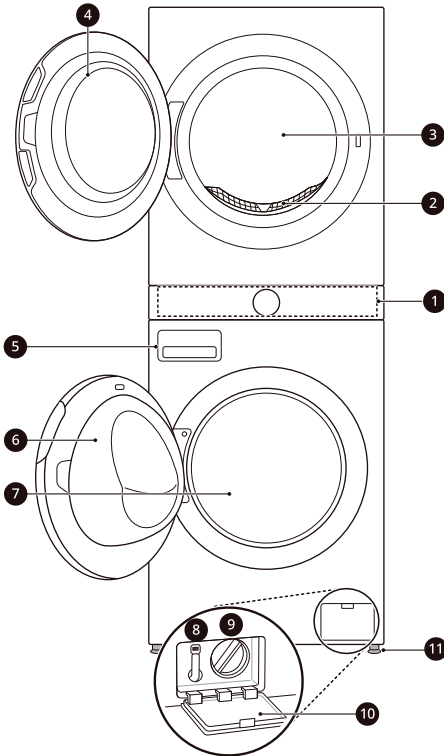

- ① Panneau de commande
- ② Filtre à peluches
- ③ Tambour du sèche-linge
- ④ Porte du sèche-linge
- ⑤ Bac distributeur de lessive
- ⑥ Porte du lave-linge
- ⑦ Tambour du lave-linge

- ⑧ Tuyau de vidange
- ⑨ Filtre de pompe de vidange
- ⑩ Couvercle du filtre de la pompe de vidange
- ⑪ Pieds réglables

Vue arrière

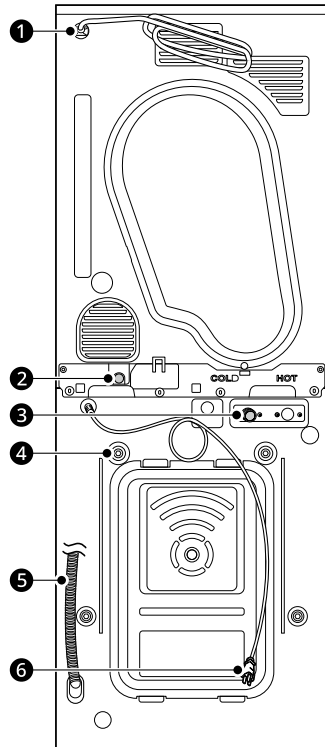

- ① Cordon d'alimentation (pour le sèche-linge)

- ② Sortie d'évacuation (pour le sèche-linge)
- ③ Entrée d'eau froide (pour le lave-linge)
- ④ Boulon de transport
- ⑤ Tuyau de vidange (pour le lave-linge)
- ⑥ Cordon d'alimentation (pour le lave-linge)

Accessoires

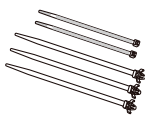

1

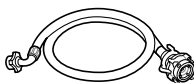

2

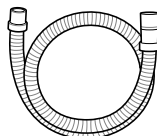

3

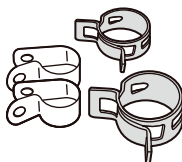

4



5



6

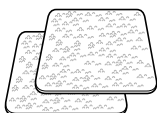

7



8

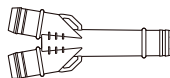

9



10

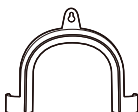

11

1	Attache de câble (5 EA)	2	Raccordement du tuyau d'alimentation (pour le lave-linge)	3	Tuyau d'évacuation d'eau (pour le sèche-linge)
4	Bandes de serrage	5	Clé	6	Capuchons pour couvrir les trous des boulons de transport
7	Patins antidérapants	8	Vis (2 pièces)	9	Raccord de tuyau de vidange
10	Support de séchage*1	11	Support coudé pour fixer le tuyau de vidange*1		

*1 Cet accessoire est disponible sur certains modèles seulement.

REMARQUE

- Les images de ce manuel peuvent différer des composants et des accessoires réels, qui peuvent être modifiés sans préavis par le fabricant à des fins d'amélioration du produit.
- Les accessoires inclus peuvent largement varier en fonction du modèle que vous avez acheté.

Caractéristiques

Modèle	F214WT8GRBE
Alimentation électrique	220 - 240 V~, 50 Hz
Dimensions (Largeur X Profondeur X Hauteur)	600 mm X 660 mm X 1655 mm
Poids de l'appareil	128kg
Puissance maximale	1900 - 2250 W (Lavage) / 1000 W (Séchage)
Pression d'arrivée d'eau admissible	50 kPa - 800 kPa (0,5 - 8,0 kgf/cm ²)
Température admissible	5 - 35 °C

Exigences du lieu d'installation

Avant d'installer l'appareil, vérifier les informations suivantes pour vous assurer que l'appareil soit installé au bon endroit.

Emplacement d'installation

- Cet appareil doit être installé sur un sol ferme afin de réduire les vibrations pendant le cycle d'essorage. Les revêtements de sol en béton sont les meilleurs, car ils sont beaucoup moins sujets aux vibrations pendant le cycle d'essorage que les planchers en bois ou qu'une surface recouverte de moquette.
- S'il est impossible de éviter le positionnement de l'appareil à côté d'une cuisinière à gaz ou d'un poêle à charbon, une isolation (850 x 600 mm) recouverte d'une feuille d'aluminium sur le côté faisant face à la cuisinière ou au poêle doit être insérée entre les deux appareils.
- Veuillez vous assurer que lorsque l'appareil est installé, il soit facilement accessible à un technicien en cas de panne.
- Lors de l'installation de l'appareil, régler les quatre pieds à l'aide de la clé à boulon de transport fournie afin de s'assurer que l'appareil soit stable.

Installation au sol

*1 espace minimum pour l'installation

Pour assurer un dégagement suffisant pour les tuyaux d'arrivée d'eau, le tuyau de vidange et le débit d'air, laisser des dégagements minima sur les côtés et derrière l'appareil. S'assurer de prendre en compte les moulures du mur, de la porte ou du plancher susceptibles d'augmenter les dégagements requis.

Le robinet est à l'ARRIÈRE lorsque l'appareil est en place.

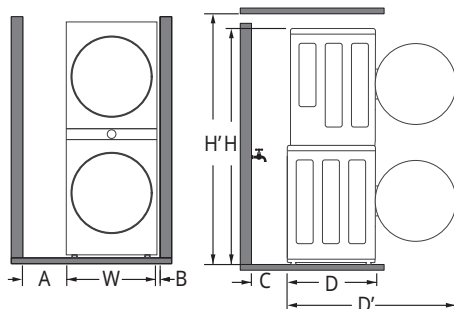

A	30 cm*1
W	60 cm
B	5 cm
C	20 cm
D	66 cm
D'	118 cm*1
H	166 cm
H'	177 cm

Le robinet est sur le CÔTÉ lorsque l'appareil est en place.

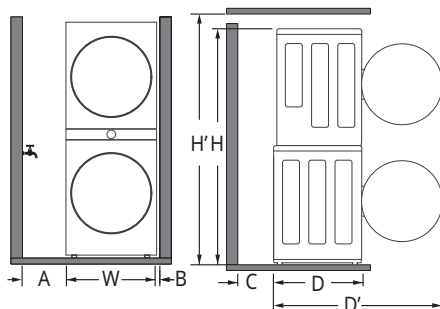

A	15 cm*1
W	60 cm
B	5 cm
C	10 cm

D	66 cm
D'	118 cm*1
H	166 cm
H'	177 cm

- L'appareil fonctionne mieux à une température ambiante de 23°C.

Planchers en bois (planchers suspendus)

Lors de l'installation de l'appareil sur des planchers en bois, utilisez des couelles en caoutchouc afin de réduire les vibrations excessives et le déséquilibre. Les planchers en bois ou suspendus peuvent contribuer à des vibrations et un déséquilibre excessifs, des erreurs et des dysfonctionnements.

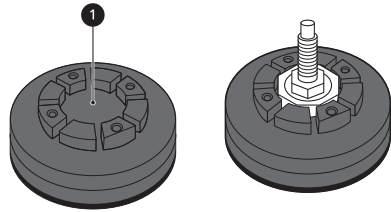

- Pour éviter les vibrations, nous vous recommandons de mettre des couelles de caoutchouc ❶ d'au moins 20 mm d'épaisseur sous chaque pied de l'appareil, fixées à au moins deux poutres de plancher avec des vis.
- Si possible, installer l'appareil dans l'un des angles de la pièce, où le sol est plus stable.
- Monter les couelles en caoutchouc pour réduire les vibrations.

⚠ ATTENTION

- Si l'appareil est installé sur un sol instable (par ex. sol en bois), la garantie ne couvre pas les dommages et les coûts engendrés par l'installation sur le sol instable.

REMARQUE

- Vous pouvez acheter des couelles en caoutchouc (pièce n° **MJB65174401**, **MJB65174501**) auprès du centre de service LG.

⚠ AVERTISSEMENT

- Cet appareil doit être utilisé uniquement à des fins domestiques et ne doit pas être utilisé dans des applications mobiles.

REMARQUE

- Ne jamais essayer de niveler un sol inégal en mettant des morceaux de bois, de carton ou des matériaux similaires sous l'appareil.

Ventilation

Dans une alcôve ou sous un plan de travail

S'assurer que la circulation d'air autour de l'appareil ne soit pas entravée par des tapis, carpettes, etc.

Dans une armoire

La porte de l'armoire doit comporter 2 ouvertures (persiennes), chacune ayant une superficie minimale de 387 cm², situées à 8 cm du haut et du bas de la porte.

Température ambiante

- Ne pas installer l'appareil dans des pièces Dans une armoire atteindre une température négative. Des tuyaux gelés peuvent éclater sous la pression. La fiabilité de l'unité de commande électronique peut être altérée à des températures inférieures au point de congélation.

REMARQUE

- Si l'appareil est livré en hiver et que la température est négative, placer l'appareil à température ambiante pendant quelques heures avant de le mettre en service.

Raccordement électrique

- Ne pas utiliser de rallonge ni de double adaptateur.
- Toujours débrancher l'appareil et couper l'alimentation en eau après utilisation.
- Raccorder l'appareil à une prise de terre conformément à la réglementation sur le câblage électrique en vigueur.
- L'appareil doit être positionné de sorte que la prise soit facilement accessible.
- La prise de courant doit être à moins de 1 mètre de l'un des deux côtés de l'appareil.

⚠ AVERTISSEMENT

- Les réparations sur l'appareil ne doivent être effectuées que par un personnel qualifié. Les réparations effectuées par des personnes inexpérimentées peuvent provoquer des blessures ou de graves dysfonctionnements. Contacter votre réparateur LG agréé local.
- La fiche doit être branchée dans une prise appropriée, installée et mise à la terre conformément à tous les codes et règlements locaux.

Déballer les appareils

⚠ AVERTISSEMENT

- Lors de l'installation de cet appareil, prenez les mesures adéquates pour vous protéger, par ex. en portant des gants de protection.
- Le déplacement ou l'installation de l'appareil nécessite deux personnes ou plus. Le non-respect de ces instructions peut entraîner des blessures.

- Lorsque vous déplacez le produit, inclinez-le vers l'arrière. Ne transportez pas le produit en position horizontale.

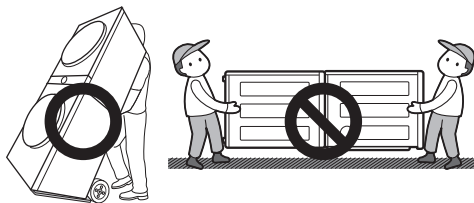

Soulever l'appareil de sa base en mousse

- * Cette fonctionnalité peut varier en fonction du modèle acheté.

Après avoir retiré le matériau en carton et d'expédition, soulever l'appareil de sa base en mousse.

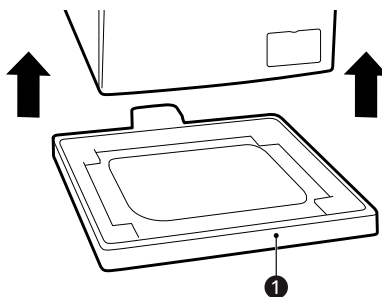

- Si vous devez poser l'appareil pour retirer la base en carton ①, toujours protéger le côté de l'appareil et le poser délicatement sur le côté. Ne pas mettre l'appareil sur l'avant ou l'arrière.

Retrait des boulons de transport

Pour empêcher l'appareil de subir de fortes vibrations et de se briser, retirer les boulons de transport et les fixations.

- 1 Commencer par les deux boulons de transport du bas ① et utiliser la clé (incluse) pour desserrer complètement les boulons de

transport en les tournant dans le sens inverse des aiguilles d'une montre.

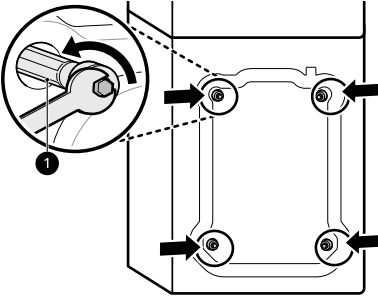

2 Retirer les boulons en les agitant légèrement en les tirant.

3 Remettre les capuchons.

- Installer les capuchons **2** inclus dans l'ensemble d'accessoires ou fixés à l'arrière.

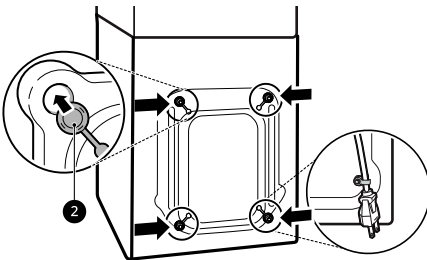

REMARQUE

- Conserver les boulons de transport et les fixations pour une utilisation ultérieure.
- Pour éviter d'endommager l'appareil pendant le transport :
 - Réinstallez les boulons de transport.
 - Fixez le cordon d'alimentation à l'arrière de l'appareil.

Raccordement du tuyau D'ARRIVÉE D'EAU

Note pour le raccordement

- La pression de l'eau doit être comprise entre **50 kPa** et **800 kPa** (0,5 – 8,0 kgf/cm²). Si la pression de l'eau est supérieure à **800 kPa** un dispositif de décompression doit être installé.
- Vérifier régulièrement l'état du tuyau d'arrivée d'eau et le remplacer si nécessaire.

REMARQUE

- Ne pas serrer excessivement le tuyau d'arrivée d'eau et ne pas utiliser de dispositifs mécaniques pour serrer les vannes d'entrée.
- Aucune autre protection antirefoulement n'est nécessaire pour le raccordement à l'entrée d'eau.

Contrôler le joint en caoutchouc

Deux joints en caoutchouc **1** sont fournis avec le tuyau d'arrivée d'eau. Ils sont utilisés pour empêcher les fuites d'eau. Le raccordement aux robinets est suffisamment serré.

- Ne pas utiliser d'appareils mécaniques tels qu'une pince multiprise pour serrer le tuyau d'arrivée d'eau. S'assurer que l'extrémité recourbée du tuyau d'arrivée d'eau soit raccordée à l'appareil.

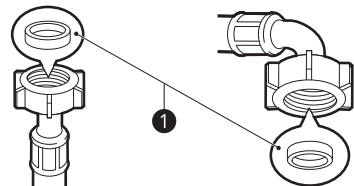

Raccordement du tuyau au robinet d'eau

Raccordement d'un tuyau de type vissé à un robinet

Vissez le raccord du tuyau d'alimentation au robinet d'alimentation en eau.

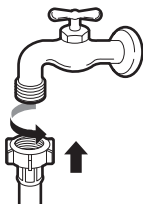

Raccordement d'un tuyau de type vissé à un robinet sans filetage

1 Desserrer les 4 vis de fixation ①.

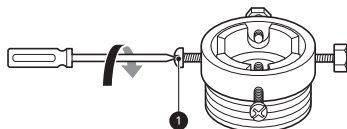

2 Retirer la plaque de guidage ② si le robinet est trop grand pour aller sur l'adaptateur.

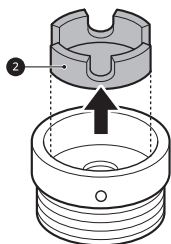

3 Pousser l'adaptateur dans l'extrémité du robinet afin que le joint en caoutchouc forme un raccord étanche. Serrer les 4 vis de fixation.

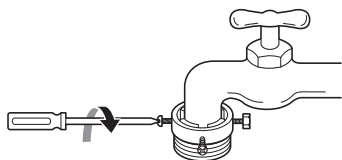

4 Pousser le tuyau d'entrée ③ vers le haut de sorte que le joint en caoutchouc du tuyau soit bien en contact avec le robinet, puis serrer le tuyau en le vissant vers la droite.

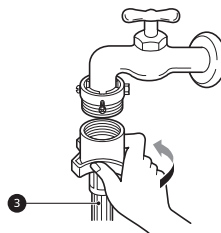

Raccordement d'un tuyau de type rapide à un robinet sans filetage

1 Dévisser la plaque de la bague d'adaptation ④ et desserrer les 4 vis de fixation.

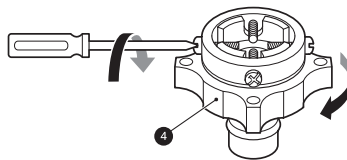

2 Retirer la plaque de guidage ⑤ si le robinet est trop grand pour aller sur l'adaptateur.

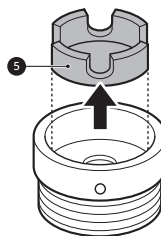

3 Pousser l'adaptateur dans l'extrémité du robinet afin que le joint en caoutchouc forme un raccord étanche. Serrer les 4 vis de fixation et la plaque de la bague d'adaptation.

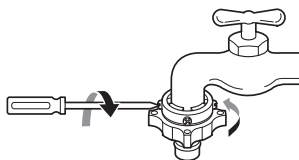

- 4 Tirer la plaque de verrouillage du connecteur ⑥ vers le bas, pousser le tuyau d'entrée sur l'adaptateur et relâcher la plaque de verrouillage du connecteur. S'assurer que l'adaptateur se verrouille en place.

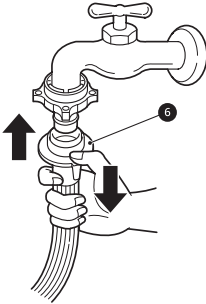

l'alimentation en eau. Au cas où le robinet est carré ou trop grand, retirer la plaque de guidage avant d'insérer le robinet dans l'adaptateur.

- S'assurer que le tuyau n'est pas plié ou pincé.

Installation du tuyau de vidange

Raccordement du tuyau de vidange au sèche-linge

- 1 Insérez le collier de serrage ① sur le tuyau de vidange du sèche-linge.

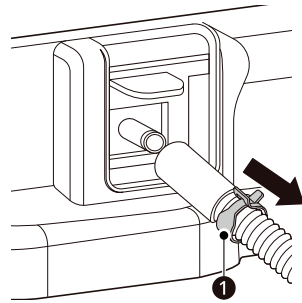

REMARQUE

- Après avoir raccordé le tuyau d'arrivée robinet, ouvrir le robinet d'eau pour éliminer les substances étrangères (poussière, sable, sciure, etc.) des conduites d'eau. Laisser couler l'eau dans un seau et vérifier la température de l'eau.

Raccorder le tuyau à l'appareil

- 1 Visser le tuyau d'arrivée d'eau à la vanne d'arrivée d'eau à l'arrière de l'appareil.

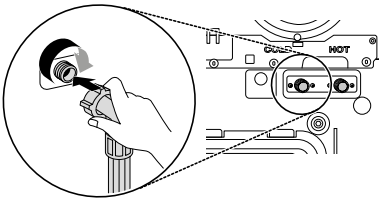

- 2 Branchez le tuyau de vidange du sèche-linge et fixez le collier de serrage.

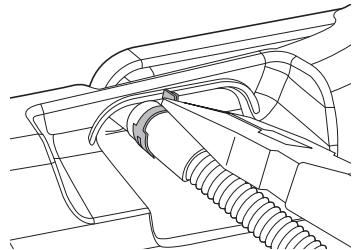

REMARQUE

- Ne pas raccorder le tuyau à l'alimentation en eau chaude pour les modèles avec une entrée d'eau. Le raccorder à l'alimentation en eau froide uniquement.
- Après avoir terminé le raccordement, en cas de fuites d'eau du tuyau, répéter les mêmes étapes. Utiliser le type de robinet le plus classique pour

- 3** Vissez la bande pour fixer le tuyau de vidange du sèche-linge sur le support d'empilage.

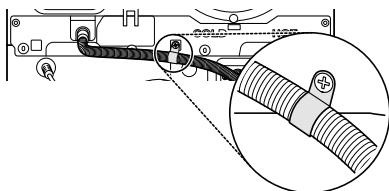

- 4** Utilisez la sangle d'attache fournie **2** pour sécuriser les 2 tuyaux de vidange en place.

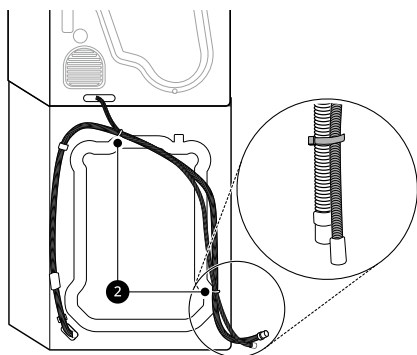

REMARQUE

- Le tuyau de vidange ne doit pas être placé à plus de **80 cm** au-dessus du sol. Il se peut que l'eau de l'appareil ne s'évacue pas ou s'évacue lentement.
- Une bonne fixation du tuyau de vidange permettra de protéger le sol contre les dommages dus à des fuites d'eau.
- Si le tuyau de vidange est trop long, ne pas le faire entrer de force dans l'appareil. Cela entraînerait un bruit anormal.

Connexion des tuyaux au raccord du tuyau de vidange

- 1** Faites glisser le collier de serrage inclus sur l'extrémité du tuyau de vidange du lave-linge.
- 2** Connectez les tuyaux de vidange du lave-linge et du sèche-linge au raccord du tuyau de vidange. Serrez le collier de serrage **1** pour maintenir le tuyau du lave-linge en place.

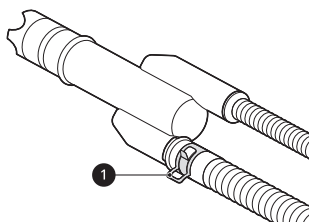

- 3** Utilisez le collier de serrage **2** sur le tuyau de vidange court (non inclus) pour le fixer à l'ouverture inférieure du raccord du tuyau de vidange.

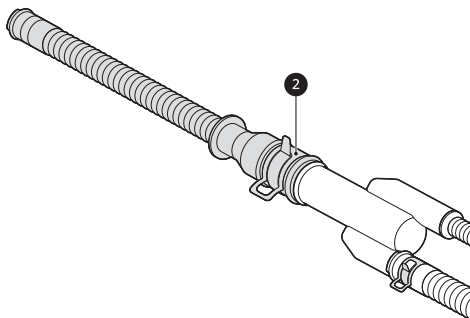

- 4** Raccordez solidement le tuyau de vidange court au siphon ou à la colonne d'alimentation.

Lors du raccordement au robinet de vidange, utilisez le collier de serrage ③ sur l'extrémité du tuyau de vidange court (non inclus).

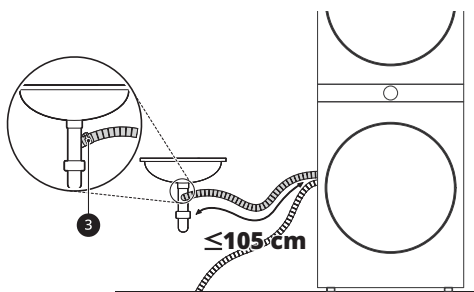

- Utiliser un support coudé (inclus) si nécessaire. Lors de l'installation du tuyau de vidange à un évier, l'attacher fermement à l'aide d'une ficelle.

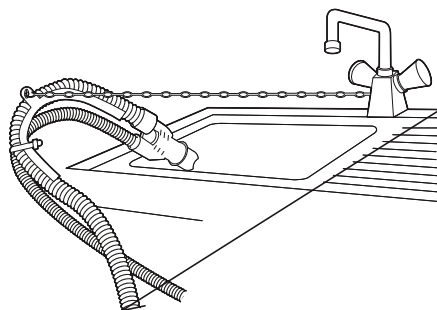
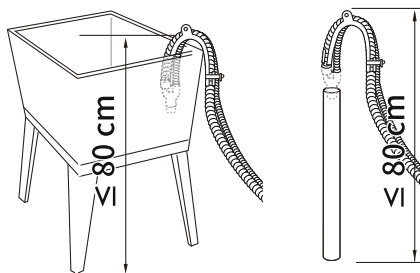

⚠ ATTENTION

- Ajustez le collier de serrage du câble pour empêcher le tuyau de se desserrer ou de fuir. Le non-respect de cette consigne pourrait entraîner des inondations. L'utilisation du raccord du tuyau de vidange permet d'éviter un siphonnage, des odeurs ou un drainage inapproprié.
- Assurez-vous que les tuyaux de vidange ne sont ni pliés ni pincés. Cela peut potentiellement causer des problèmes de drainage ou de bruit.

REMARQUE

- Selon l'environnement d'installation, vous devrez peut-être acheter un autre raccord de tuyau de vidange. Le raccord fourni conviendra à un trou de vidange côté cuve à lessive standard.

Mise à niveau de l'appareil

Vérifier le niveau

Lorsque vous abaissez les bords de la plaque supérieure en diagonale, l'appareil ne doit pas du tout bouger vers le haut et vers le bas (vérifier les deux sens).

- Si l'appareil bascule lorsqu'on pousse la plaque supérieure de l'appareil en diagonale, ajuster de nouveau les pieds.
- Vérifier si l'appareil est parfaitement à niveau après l'installation.

REMARQUE

- Les sols en bois ou autres types de sol suspendus peuvent contribuer à l'excès de vibrations et au déséquilibre. Il peut être nécessaire d'envisager de renforcer ou de consolider les sols en bois pour arrêter ou réduire les bruits et vibrations excessifs.

Réglage et mise à niveau des pieds

Lors de l'installation de l'appareil, celui-ci doit être aligné et parfaitement à niveau. Si l'appareil n'est pas aligné ni à niveau, il risque d'être endommagé ou de ne pas fonctionner correctement.

- 1 Tourner les pieds de mise à niveau comme requis si le sol est inégal.

- N'insérez pas de morceaux de bois, etc., sous les pieds.
- Assurez-vous que les quatre pieds à stables et reposent sur le sol.

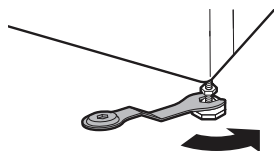

REMARQUE

- Ne pas installer le lave-linge sur une plinthe, un socle ou une surface surélevée, sauf si elle est fabriquée par LG Electronics et destinée à une utilisation avec ce modèle.

- 2 Vérifiez si l'appareil est parfaitement à niveau à l'aide d'un niveau à bulle ❶.

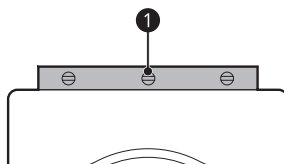

- 3 Fixer les pieds de mise à niveau avec les écrous de blocage ❷ en les tournant dans le sens contraire des aiguilles d'une montre contre le fond de l'appareil.

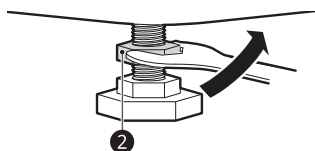

- 4 Vérifiez que tous les écrous de blocage situés au bas de l'appareil sont correctement fixés.

REMARQUE

- Un placement et une mise à niveau appropriés de l'appareil assureront un fonctionnement long, régulier et fiable.
- L'appareil doit être 100 % horizontal et tenir fermement en position sur un sol dur et plat.
- Il ne doit pas osciller dans les angles sous la charge.
- Ne pas laisser les pieds de l'appareil se mouiller. Tout manquement à le faire peut provoquer des vibrations ou du bruit.

Utilisation de patins antidérapants

Cette fonctionnalité peut varier en fonction du modèle acheté.

Si vous installez l'appareil sur une surface glissante, il peut se déplacer en raison des vibrations excessives. Une mauvaise mise à niveau peut provoquer un dysfonctionnement avec du bruit et des vibrations. Si cela se produit, installer des patins antidérapants sous les pieds de mise à niveau et régler le niveau.

- 1** Nettoyer le sol pour coller les patins antidérapants.
 - Utiliser un chiffon sec pour enlever et nettoyer tous corps étrangers et l'humidité. S'il reste de l'humidité, les patins antidérapants peuvent glisser.
- 2** Régler le niveau après avoir placé l'appareil dans la zone d'installation.
- 3** Placer le côté adhésif **1** des patins antidérapants sur le sol.
 - L'installation des patins antidérapants sous les pieds avant est la plus efficace. S'il est difficile de poser les patins sous les pieds avant de l'appareil, posez-les sous les pieds arrière.

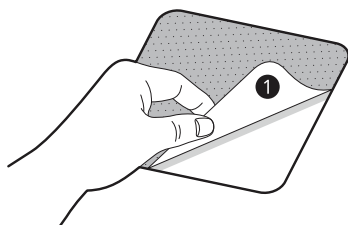

- 4** Placez l'appareil sur les patins antidérapants.
 - Ne pas fixer le côté adhésif **1** des patins antidérapants aux pieds de l'appareil.

REMARQUE

- Des patins antidérapants supplémentaires sont disponibles auprès du centre de service LG Electronics.

FONCTIONNEMENT DU LAVE-LINGE

Aperçu du fonctionnement

Utilisation du lave-linge

Avant le premier lavage, sélectionner le programme de lavage **Coton** et ajouter une moitié de la lessive. Démarrer l'appareil sans vêtements. Cela éliminera les éventuels résidus et l'eau du tambour qui pourraient avoir été laissés pendant la fabrication.

1 Trier les vêtements par type de textile, niveau de salissure, couleur et capacité de charge au besoin.

2 Ouvrir la porte et charger les articles dans l'appareil.

⚠ ATTENTION

- Avant de fermer la porte, s'assurer que tous les vêtements et articles soient à l'intérieur de la cuve et ne surplombent pas le joint en caoutchouc de la porte où ils pourraient se coincer lorsque la porte est fermée. Tout manquement à le faire endommagera le joint de la porte et les vêtements.

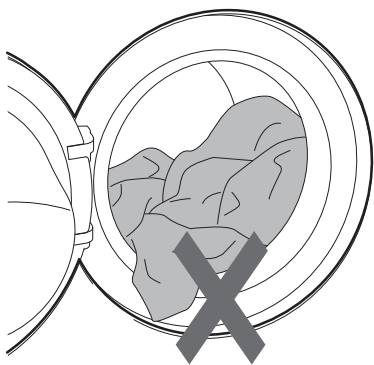

3 Fermer la porte.

⚠ ATTENTION

- Retirer les articles du joint souple de la porte pour empêcher des dommages aux vêtements et au joint de la porte.

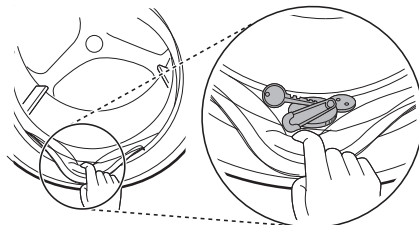

4 Ajouter des produits de nettoyage ou de la lessive et un assouplissant.

- Ajouter la quantité appropriée de lessive dans le distributeur de lessive. Si nécessaire, ajouter de l'eau de Javel ou un assouplissant dans les zones appropriées du distributeur.

5 Appuyer sur le bouton **Marche/Arrêt** pour mettre l'appareil sous tension.

6 Choisir le cycle souhaité.

- Appuyer sur le bouton du cycle à plusieurs reprises jusqu'à ce que le programme désiré soit sélectionné.
- Sélectionner maintenant une température de lavage et une vitesse d'essorage. Prendre garde à l'étiquetage d'entretien du tissu de vos vêtements.

7 Démarrer le cycle.

- Appuyer sur le bouton **Départ/Pause** pour commencer le cycle. L'appareil s'active brièvement sans eau pour mesurer le poids de la charge. Si le bouton **Départ/Pause** n'est pas appuyé dans un certain délai,

l'appareil s'éteint et tous les réglages sont perdus.

8 Fin de cycle.

- Lorsque le cycle est terminé, une mélodie retentit. Retirer immédiatement vos vêtements de l'appareil pour réduire le froissement.

Préparer la charge de lavage





Tri des vêtements

- Pour de meilleurs résultats de lavage, trier vos vêtements en fonction de l'étiquette d'entretien indiquant le type de tissu et la température de lavage. Ajuster la vitesse d'essorage ou l'intensité d'essorage en fonction du type de tissu.
- Degré de salissure (très sale, normal, légèrement sale) : séparer les vêtements en fonction du degré de salissure. Si possible, ne pas laver les articles très sales avec ceux qui sont légèrement sales.
- Couleur (blanc, clair, foncé) : Laver les vêtements foncés ou teints séparément du blanc ou des couleurs claires. Le mélange de vêtements teints avec des vêtements clairs peut entraîner un transfert de la teinture ou une décoloration des vêtements plus clairs.
- Peluches (producteurs, collecteurs de peluches) : laver séparément les tissus produisant des peluches à partir des tissus collecteurs de peluches. Les producteurs de peluches peuvent provoquer des bouloches et des peluches sur les collecteurs de peluches.

Vérifier l'étiquette d'entretien des vêtements

Les symboles vous indiquent le contenu des tissus de vos vêtements et comment les laver.

Symboles sur les Étiquettes de Soins

Symbole	Type de lavage / tissu
	<ul style="list-style-type: none"> • Lavage normal • Coton, Tissus mélangés
	<ul style="list-style-type: none"> • Synthétiques • Synthétique, Tissus mélangés
	<ul style="list-style-type: none"> • Lavage Spécial Délicat • Délicat
	<ul style="list-style-type: none"> • Lavage à la main seulement • Laine, soie
	<ul style="list-style-type: none"> • Ne pas laver

REMARQUE

- Les tirets situés sous le symbole vous donnent des informations sur le type de tissu et l'allocation maximale de contraintes mécaniques.

Vérifier les vêtements avant le chargement

- Combiner les articles grands et petits dans une charge. Charger d'abord les grands articles.
- Les grands articles ne doivent pas représenter plus de la moitié de la charge totale. Ne pas laver d'articles uniques. Cela peut provoquer un déséquilibre de charge. Ajouter un ou deux articles similaires.
- Vérifier toutes les poches pour s'assurer qu'elles soient vides. Les articles tels que des clous, pinces à cheveux, allumettes, stylos, pièces de monnaie et clés peuvent endommager votre appareil et vos vêtements.

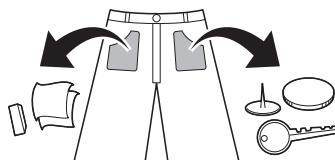

- Laver les articles délicats (bas, soutien-gorge à armatures) dans un filet de lavage.
- Fermer les fermetures à glissière, les crochets et les attaches de sorte que ces éléments n'accrochent pas les autres vêtements.
- Prétraiter la saleté et les taches en appliquant une petite quantité de lessive dissoute dans de l'eau sur les taches afin d'enlever la saleté.

Ajouter de la lessive ou de l'adoucissant

Dosage de la lessive

- La lessive doit être utilisée conformément aux instructions du fabricant de la lessive et choisie selon le type, la couleur, la salissure du tissu et la température de lavage. Utiliser uniquement des lessives adaptées aux lave-linges à tambour (à chargement frontal).
- Si un excès de mousse est généré, réduire la quantité de lessive.
- Si vous utilisez trop de lessive, un excès de mousse peut se produire et cela se traduit par un mauvais lavage ou entraîne une charge lourde pour le moteur.
- Si vous souhaitez utiliser une lessive liquide, suivre les directives fournies par le fabricant de la lessive.
- Vous pouvez verser de la lessive liquide directement dans le bac à lessive principal si vous commencez le cycle de lavage immédiatement.
- N'utilisez pas la lessive liquide si vous avez sélectionné l'option **Pré lavage**, car le liquide se distribue immédiatement et peut durcir dans le tiroir ou la cuve.
- L'utilisation de lessive peut devoir être ajustée selon la température de l'eau, la dureté de l'eau, la charge et le niveau de salissure de la charge. Pour de meilleurs résultats, éviter un surdosage de lessive. Dans le cas contraire, un excès de mousse se produira.
- Se reporter à l'étiquette des vêtements avant d'ajouter la lessive et de choisir la température de l'eau :

- Utiliser uniquement des lessives adaptées au type de vêtement :
 - Les lessives liquides sont souvent conçues pour des applications spéciales, par ex. pour des tissus couleur, de la laine, des vêtements délicats ou foncés.
 - La lessive en poudre convient à tous types de tissus.
 - Pour obtenir de meilleurs résultats de lavage des vêtements blancs et pâles, utiliser une lessive en poudre avec un agent de blanchiment.
 - La lessive est évacuée du distributeur au début du cycle de lavage.

REMARQUE

- Ne pas laisser durcir la lessive. Cela peut provoquer des blocages, de mauvaises performances de rinçage ou des odeurs.
 - Pleine charge : Conformément aux recommandations du fabricant.
 - Charge partielle: 1/2 de la quantité normale.
 - Charge minimale: 1/3 charge.
-

Utilisation du distributeur

Pour ajouter une dose de lessive au distributeur:

- 1 Ouvrir le tiroir du distributeur.

- 2** Ajouter la lessive et l'assouplissant dans les compartiments appropriés.

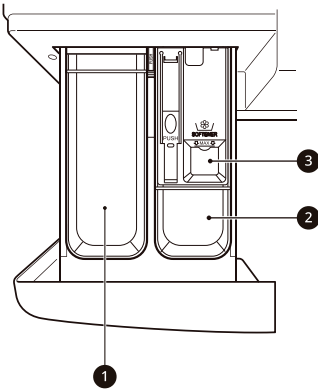

- ❶ Compartiment à lessive de lavage principal
- ❷ Compartiment à lessive de pré-lavage
- ❸ Compartiment pour assouplissant textile liquide

- 3** Fermer en douceur le tiroir du distributeur de lessive avant de démarrer le programme.

- Si le tiroir est fermé en le claquant, la lessive peut déborder dans un autre compartiment ou se déverser dans le tambour plus tôt que prévu.
- Veillez à ne pas vous coincer la main dans le tiroir lors de la fermeture.
- Il est normal qu'une petite quantité d'eau reste dans les compartiments du distributeur à la fin du cycle.

Compartiment d'assouplissant textile

Ce compartiment contient un assouplissant textile liquide qui est automatiquement distribué pendant le cycle de rinçage final. Un assouplissant textile en poudre ou liquide peut être utilisé.

- Verser l'assouplissant textile jusqu'à la ligne de remplissage maximum. Le fait de verser un excès d'assouplissant au-dessus de la ligne de remplissage maximum peut provoquer une

distribution trop précoce, ce qui peut tacher les vêtements.

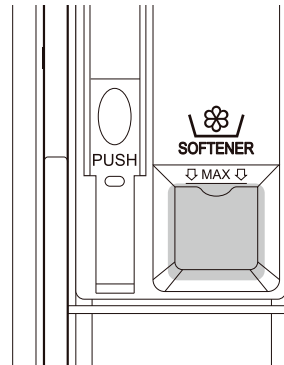

REMARQUE

- Ne pas verser l'assouplissant directement sur les vêtements dans le tambour de lavage. Cela créerait sur les vêtements des taches sombres difficiles à éliminer.
- Ne pas laisser l'assouplissant dans le tiroir à lessive pendant plus de 1 jour. L'assouplissant peut durcir. L'assouplissant peut rester dans le distributeur s'il est trop épais. L'assouplissant doit être dilué si sa consistance est trop épaisse pour pouvoir s'écouler facilement.
- Ne pas ouvrir le tiroir lors de l'alimentation en eau pendant le lavage.
- Ne jamais utiliser de solvants (benzène, etc.).

Ajouter un adoucisseur d'eau

Un adoucisseur d'eau, tel qu'un anti-calcaire, peut être utilisé pour réduire l'utilisation de lessive dans les régions où le degré de dureté de l'eau est élevé.

- Ajouter d'abord la lessive, puis l'adoucisseur d'eau. Répartir selon la quantité indiquée sur l'emballage.

Ajouter des tablettes de lessive

Des tablettes de lessive peuvent également être utilisées lors du lavage.

32 FONCTIONNEMENT DU LAVE-LINGE

- 1 Ouvrir la porte et mettre les tablettes de lessive dans le tambour avant de charger les vêtements.
- 2 Charger le linge dans le tambour et fermer la porte.

REMARQUE

- Ne pas mettre de tablettes dans le distributeur.
-

Panneau de commande et tableau de programmes

Caractéristiques de panneau de commande

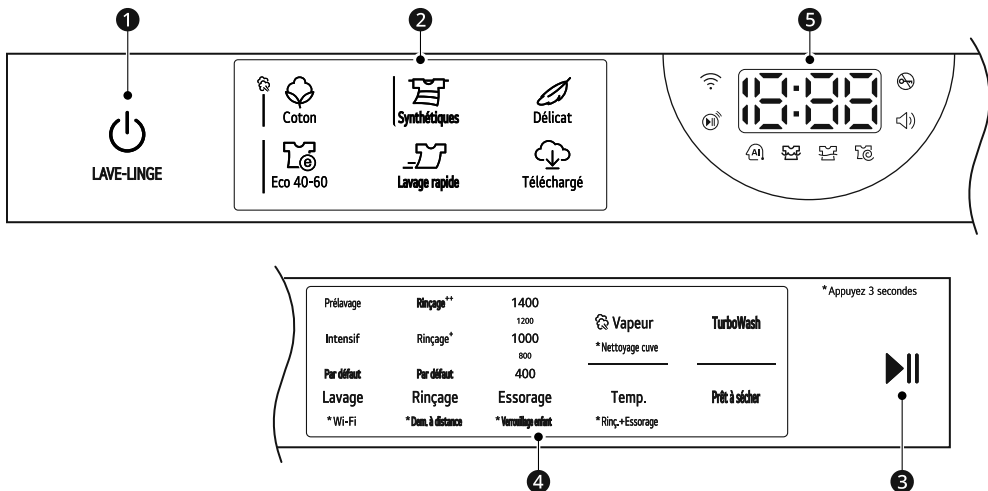

	Description
1	<p>Bouton Marche/Arrêt</p> <ul style="list-style-type: none"> Appuyer sur ce bouton pour mettre le lave-linge sous tension.
2	<p>Boutons Programme</p> <ul style="list-style-type: none"> Les programmes sont disponibles selon le type de vêtement. Le voyant s'allume pour indiquer le programme sélectionné.
3	<p>Départ/Pause Bouton</p> <ul style="list-style-type: none"> Ce bouton est utilisé pour démarrer le programme de lavage ou mettre en pause le programme de lavage. Si un arrêt temporaire du programme de lavage est nécessaire, appuyer sur ce bouton.



Prélavage	Rinçage**	1400	Vapeur	TurboWash	* Appuyez 3 secondes
		1200	* Nettoyage cuve		
Intensif	Rinçage*	1000			
		800			
Par défaut	Par défaut	400			
Lavage	Rinçage	Essorage	Temp.	Prêt à sécher	
* Wi-Fi	* Dem. à distance	* Verrouillage enfant	* Rinç.+Essorage		

	Description
4	<p>Personnalisation des boutons Programme de lavage / Options et fonctions supplémentaires</p> <ul style="list-style-type: none"> Utiliser ces boutons pour sélectionner les options souhaitées pour le programme sélectionné. Toutes les options ne sont pas disponibles dans chaque programme. Pour utiliser les fonctions complémentaires, pressez et maintenez le bouton correspondant pendant 3 secondes. Le symbole correspondant s'allume sur l'écran. <p>Dem. à distance Avec l'application LG ThinQ, vous pouvez utiliser un smartphone pour contrôler votre appareil à distance.</p> <ul style="list-style-type: none"> Pour utiliser cette fonction, se référer à FONCTIONS SMART. <p>Wi-Fi Appuyer et maintenir le bouton Lavage enfoncé pendant 3 secondes pour commencer la connexion de l'appareil à l'application LG ThinQ.</p>
5	<p>Affichage de l'heure et du statut</p> <ul style="list-style-type: none"> L'écran affiche les réglages, le temps restant estimé, les options et les messages de statut. Lorsque l'appareil est mis sous tension, les réglages par défaut s'allument à l'écran. Pendant que le poids de la charge est détecté automatiquement, l'affichage du panneau de commande clignote.

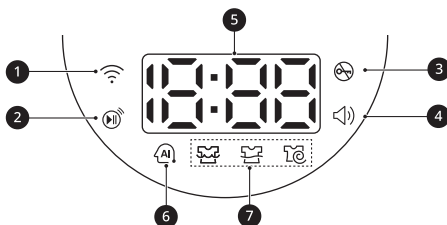
Affichage de l'heure et du statut



	Description
1	Wi-Fi s'allume lorsque l'appareil est connecté au réseau Wi-Fi du domicile.
2	Speaker s'allume lorsque la fonction de commande à distance est activée.
3	Padlock s'allume lorsque le programme démarre et que la porte est verrouillée.
4	Speaker s'allume lorsque le bip est activé. Le son du bip peut être activé ou désactivé uniquement via l'application LG ThinQ .

	Description
5	<p>Temps restant estimé</p> <ul style="list-style-type: none"> Lorsqu'un programme de lavage est sélectionné, l'heure par défaut du programme sélectionné est affichée. Cette durée change lorsque des options sont sélectionnées. Si l'écran affiche ---, la durée sera affichée une fois que le capteur de charge aura détecté le poids de la charge. C'est normal. La durée affichée n'est qu'une estimation. Elle est basée sur des conditions de fonctionnement normales. Plusieurs facteurs externes (poids de la charge, température ambiante, température de l'eau entrante, etc.) peuvent affecter la durée réelle.
6	<p>AI DD</p> <ul style="list-style-type: none"> AI DD  ajuste de manière intelligente les mouvements du tambour en fonction de la charge et de la typologie de textile.  est activé lorsque les programmes Coton sont sélectionnés et utilisés
7	<p>Indicateurs de statut du programme</p> <ul style="list-style-type: none"> Lorsqu'un programme de lavage est en cours, la LED de la phase active clignote et les LED des phases restantes sont fixes. Une fois la phase terminée, la LED s'éteint. Si un cycle est mis en pause, la LED de l'étape active cesse de clignoter.

Programme de lavage

Coton	40 °C (Froid à 95 °C)	Charge max. : Évaluation
Description	Lave le linge normalement sali en combinant divers mouvements de tambour. <ul style="list-style-type: none"> Si vous appuyez sur le bouton Départ/Pause sans sélectionner un programme, cela provoquera le démarrage immédiat du programme Coton avec les paramètres par défaut. 	

Synthétiques	40 °C (Froid à 60 °C)	Charge max: 2,5 kg
Description	Lave les vêtements qui ne nécessitent pas de repassage après le lavage. <ul style="list-style-type: none"> Utiliser pour la polyamide, l'acrylique, le polyester. 	

Délicat	20 °C (Froid à 40 °C)	Charge max. : 3 kg
Description	Lave des vêtements délicats lavables à la main ou à la machine tels que la laine, lingerie et robes lavables etc.	

Eco 40-60	40°C (40°C à 60°C)	Charge max. : Évaluation
Description	Lave des vêtements en coton normalement sales déclarés lavables à 40°C ou 60°C.	

36 FONCTIONNEMENT DU LAVE-LINGE

Lavage rapide	20°C (20°C à 40°C)	Charge max. : 1 kg
Description	Lave rapidement de petites quantités de vêtements légèrement sales.	

Téléchargé	60 °C	-
Description	Ce programme vous permet de télécharger un programme de lavage nouveau et spécial sur votre appareil avec un smartphone. Le programme par défaut est Anti-allergie .	

REMARQUE

- Sélectionner la température de l'eau appropriée pour le programme de lavage choisi. Toujours suivre l'étiquette d'entretien du fabricant de vêtements ou ses instructions lors du lavage afin d'éviter d'endommager les vêtements.
- Sélectionner la température de lavage et la vitesse d'essorage appropriées pour les programmes souhaités.
- La température réelle de l'eau peut différer de la température de cycle déclarée.
- Une lessive neutre est recommandée.

Options supplémentaires

Programme	TurboWash	Vapeur
Coton	●	●
Synthétiques	●	●
Délicat	●	
Eco 40-60	●	●
Lavage rapide	●*1	

*1 Cette option est automatiquement intégrée dans le programme.

Vitesse d'essorage maximale sélectionnable

Programme	Vitesse de rotation	
	Par défaut	Disponible
Coton	1400 tr/min	Toutes

Programme	Vitesse de rotation	
	Par défaut	Disponible
Lavage rapide	400 tr/min	Toutes
Délicat	800 tr/min	Jusqu'à 800 tr/min
Eco 40-60	1400 tr/min	Toutes
Synthétiques	1400 tr/min	Toutes

REMARQUE

- La vitesse d'essorage maximale réelle peut varier en fonction des conditions de charge. Les valeurs ci-dessus sont arrondies à la centaine la plus proche.

Données de consommation

Description de l'unité

kg : Charge du linge

h:mm : Durée du programme

kWh : Consommation d'énergie

°C : Température maximale à l'intérieur du textile traité

Litres : Consommation d'eau

tr/min : Vitesse d'essorage maximale

% : Humidité résiduelle à la fin de la phase d'essorage. Plus la vitesse d'essorage est élevée, plus le bruit est important et plus le taux d'humidité résiduelle est bas.

Programmes communs

Programme	kg	h:mm	kWh	°C	Litres	tr/min	%
Coton 20 °C	12	2:05	0,211	27	77,1	1350	50,0
Coton 40 °C + Intensif	12	2:59	0,546	29	75,0	1350	52,3
Coton 60 °C	12	3:43	1,441	46	76,5	1350	50,4
Synthétiques	5	2:48	1,232	40	74,4	1350	51,9
Lavage rapide	1	0:14	0,049	21	31,7	400	110,2
Eco 40-60 (Pleine) ^{*1}	12	4:00	0,850	30	94,0	1350	45,0
Eco 40-60 (Moitié) ^{*1}	6	3:00	0,550	28	54,0	1350	45,5

Programme	kg	h:mm	kWh	°C	Litres	tr/min	%
Eco 40-60 (Quart)*1	3	2:40	0,320	25	43,0	1350	44,6

*1 Elle est capable de nettoyer le linge en coton normalement sale déclaré lavable à 40 °C ou 60 °C, dans le même cycle, et ce programme est utilisé pour évaluer la conformité avec la législation de l'UE relative à l'écoconception (UE 2019/2023).

REMARQUE

- Les résultats des tests dépendent de la pression de l'eau, de la dureté de l'eau, de la température d'arrivée d'eau, de la température ambiante, du type et de la quantité de la charge, du degré de salissure, de la lessive utilisée et des fluctuations de l'alimentation électrique et d'options supplémentaires choisies.
 - Les valeurs des programmes communs, à l'exception du cycle **Eco 40-60**, ne sont fournies qu'à titre indicatif.
 - Le Règlement UE 2019/2023, valable à partir du 1er mars 2021, est lié aux classes d'efficacité énergétique par le Règlement UE 2019/2014.
 - Scannez le code QR indiqué sur l'étiquette énergétique fournie avec l'appareil, qui mentionne un lien Web vers les informations relatives aux performances de l'appareil dans la base de données UE EPREL. Conservez l'étiquette énergétique, le manuel du propriétaire et tous les autres documents fournis avec l'appareil pour toute référence ultérieure.
 - Vous trouverez le nom du modèle sur l'étiquette de valeurs nominales de l'appareil, ouvrez la porte située juste à côté de l'ouverture du tambour.
 - Pour trouver les mêmes informations dans EPREL, visitez le site <https://eprel.ec.europa.eu> et lancez la recherche en utilisant le nom du modèle.
-

Options et fonctions complémentaires

Personnalisation d'un programme de lavage

Chaque programme a des paramètres par défaut qui sont sélectionnés automatiquement. Vous pouvez également personnaliser ces paramètres à l'aide de ces boutons.

Lavage

Appuyer sur le bouton **Lavage** plusieurs fois jusqu'à ce que le niveau de saleté désiré soit sélectionné.

- **Prélavage** : pour des vêtements très sales
- **Intensif** : pour le linge normalement sale et très sales
- **Par défaut** : pour des vêtements normalement sales

REMARQUE

- Les options sélectionnables varient en fonction du programme sélectionné.

Rinçage

Le nombre de rinçages peut être sélectionné en appuyant sur le bouton **Rinçage**. Cette fonction est recommandée pour les personnes allergiques à la lessive.

Essorage

L'intensité d'essorage peut être sélectionnée en appuyant sur ce bouton à plusieurs reprises.

Appuyez sur le bouton **Essorage** pour sélectionner la vitesse d'essorage.

Temp.

Ce bouton sélectionne la température de lavage pour le programme sélectionné.

Appuyez sur le bouton **Temp.** jusqu'à ce que le réglage souhaité soit allumé.

- Sélectionner la température d'eau appropriée au type de charge à laver. Suivre les étiquettes de soins des tissus des vêtements pour de meilleurs résultats.

Suivre les étapes suivantes pour personnaliser un programme de lavage :

- 1 Préparer les vêtements et charger le tambour.
- 2 Appuyez sur le bouton **Marche/Arrêt**.
- 3 Ajouter de la lessive.
- 4 Sélectionner un programme de lavage.
- 5 Personnaliser le programme de lavage (**Lavage**, **Rinçage**, **Essorage**, et **Temp.**) selon les besoins.
- 6 Appuyez sur le bouton **Départ/Pause**.

Utiliser uniquement une fonction d'essorage

- 1 Préparer les vêtements et charger le tambour.
- 2 Appuyez sur le bouton **Marche/Arrêt**.
 - Ne pas sélectionner de programme de lavage ni ajouter de lessive.
- 3 Appuyez sur le bouton **Essorage**.
- 4 Appuyez sur le bouton **Départ/Pause**.

REMARQUE

- Si vous sélectionnez le programme de lavage, vous ne pourrez pas sélectionner uniquement un essorage. Si cela se produit, appuyer deux fois sur le bouton **Marche/Arrêt** pour mettre la machine hors tension puis sous tension.

Utilisation d'options spéciales

Vous pouvez personnaliser les programmes en utilisant les options spéciales suivantes :

Vapeur

L'ajout de cette option permet d'obtenir de meilleurs résultats de nettoyage.

TurboWash

L'ajout de cette option réduit la durée du programme mais des résultats de lavage similaires seront fournis.

Suivre les étapes suivantes pour utiliser une option spéciale.

- 1 Appuyez sur le bouton **Marche/Arrêt**.
- 2 Sélectionner un programme de lavage.
- 3 Modifier le programme de lavage (**Temp.**, **Rinçage** ou **Essorage**) selon les besoins.
- 4 Appuyer sur le bouton **Vapeur** ou **TurboWash**.
- 5 Appuyez sur le bouton **Départ/Pause**.

Prêt à sécher

Le réglage de cette fonction permet au sèche-linge de fonctionner automatiquement à la fin du programme de lavage.

Suivre les étapes suivantes pour utiliser une option spéciale.

- 1 Appuyez sur le bouton **Marche/Arrêt** du lave-linge.
- 2 Sélectionner un programme de lavage.
- 3 Modifier le programme de lavage (**Temp.**, **Rinçage** ou **Essorage**) selon les besoins.

- 4 Appuyez sur le bouton **TurboWash** du lave-linge pendant 3 secondes.
- 5 Appuyez sur le bouton **Départ/Pause** du lave-linge.
 - Lorsque le sèche-linge est en marche, le programme de séchage et l'option s'affichent.
 - Après la détection du poids de la charge, l'écran du sèche-linge affiche le temps de séchage restant estimé d'environ 1 minute. Alors que l'option **Prêt à sécher** est activée, l'écran du sèche-linge affiche P-E.
- 6 À la fin du programme de lavage, chargez les articles dans le sèche-linge et fermez la porte.
- 7 Appuyez sur le bouton **Départ/Pause** du sèche-linge.
 - L'écran du sèche-linge affiche le temps de séchage restant estimé.

REMARQUE

- La fonction **Prêt à sécher** ne sera pas activée dans les cas suivants :
 - Si vous ne mettez pas le sèche-linge en marche dans les 15 minutes qui suivent la fin du programme de lavage
 - Si le sèche-linge est débranché
 - Si la fonction de commande à distance est utilisée
 - Si le lave-linge ou le sèche-linge est à l'arrêt pendant le réglage de la fonction **Prêt à sécher**
 - Lorsque l'option est réglée, seul le bouton **Marche/Arrêt** fonctionne et verrouille la porte. Ouvrez la porte du sèche-linge à la fin du programme de lavage.
-

Utilisation des options de base

Vous pouvez personnaliser les programmes en utilisant les options de base suivantes :

Rinç.+Essorage

Elles vous permettent de rincer et d'essorer une charge séparément à partir d'un programme régulier. Elles sont utiles pour empêcher les taches fraîches de s'incruster dans les tissus.

- 1 Appuyez sur le bouton **Marche/Arrêt**.
- 2 Sélectionner un programme de lavage.
- 3 Appuyez et maintenez le bouton **Temp.** enfoncé pendant 3 secondes, selon les besoins.
 - Vous pouvez changer la vitesse d'essorage en appuyant sur le bouton **Essorage**.
- 4 Appuyez sur le bouton **Départ/Pause**.

Réglages

Verrouillage enfant

Utiliser cette option pour désactiver les commandes. Cette fonction peut empêcher les enfants de changer de cycle ou d'utiliser l'appareil.

REMARQUE

- Lorsque cette fonction est activée, tous les boutons sont verrouillés, sauf le bouton **Marche/Arrêt**.
- Lorsque les commandes sont verrouillées, **CL** et la durée restante est alternativement affichée à l'écran pendant le lavage lorsque cette fonction est engagée.
- La mise hors tension ne réinitialise pas cette fonction. Vous devez désactiver cette fonction avant de pouvoir accéder à d'autres fonctions.

Verrouillage du panneau de commande

- 1 Mettre l'appareil sous tension.
- 2 Appuyer et maintenir le bouton **Essorage** pendant 3 secondes pour activer cette fonction.
 - Un signal sonore retentit et **CL** s'affiche à l'écran.

Déverrouillage du panneau de commande

- 1 Mettre l'appareil sous tension.
- 2 Appuyer et maintenir le bouton **Essorage** pendant 3 secondes pour désactiver cette fonction.

FONCTIONNEMENT DU SÈCHE-LINGE

Aperçu du fonctionnement

Utilisation du sèche-linge

Avant le premier cycle, régler l'appareil pour sécher pendant 5 minutes afin de réchauffer le tambour. Ouvrir la porte entre des charges les premières fois que vous utilisez l'appareil afin de permettre à toutes les odeurs de l'intérieur de l'appareil de se disperser.

Les enfants doivent être surveillés pour s'assurer qu'ils ne montent pas à l'intérieur du tambour.

- 1 Assurez-vous que le filtre à peluches est propre.

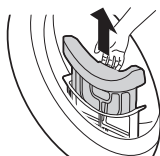

- Ouvrir la porte et s'assurer que le filtre à peluches soit propre. Si le filtre est rempli de peluches, les temps de séchage sont plus longs que d'habitude.

- 2 Charger les vêtements dans le tambour après tri et fermer la porte.

- Pousser les vêtements profondément dans le tambour afin que les vêtements restent à l'écart du joint de porte. Lorsque les vêtements se coincent entre la porte et le joint, ils peuvent être endommagés lors du séchage.
- Les vêtements doivent être triés par type de tissu et niveau de séchage.
- Tous les cordons et les ceintures de vêtements attachés doivent être bien noués et fixés avant d'être placés dans le tambour.

- 3 Appuyer sur le bouton **Marche/Arrêt** pour mettre l'appareil sous tension.

- Selon les modèles, le bouton **Marche/Arrêt** peut s'allumer pour indiquer que l'appareil est prêt pour le séchage.

- 4 Appuyer sur le bouton du cycle à plusieurs reprises jusqu'à ce que le programme désiré soit sélectionné.
 - Si vous appuyez sur le bouton **Départ/Pause** sans choisir un programme, l'appareil passe au programme **Coton**. Veuillez vous reporter au tableau des programmes pour des informations détaillées.

- 5 Maintenez le bouton **Départ/Pause** enfoncé pour démarrer le programme de séchage.

REMARQUE

- L'appareil lave automatiquement les peluches, qui s'accumulent sur la surface du condensateur, à l'aide de l'eau condensée sur les vêtements pendant le fonctionnement.
- La fréquence de nettoyage du condensateur varie en fonction de la taille et de la quantité initiale d'humidité sur les vêtements.

- 6 Une fois le programme de séchage terminé, ouvrir la porte et sortir les vêtements.

⚠ ATTENTION

- Faites attention ! Le tambour à l'intérieur peut être encore chaud.

- 7 Appuyer sur le bouton **Marche/Arrêt** pour mettre l'appareil hors tension.

- 8 Nettoyer le filtre à peluches.

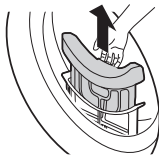

- 9 Pour aider à réduire la formation d'odeurs, la porte du sèche-linge peut être laissée ouverte ou légèrement entrouverte pendant une courte période si possible afin d'aider à ventiler le tambour après utilisation.

⚠ AVERTISSEMENT

- Pour des raisons de sécurité, ne pas laisser d'enfants ou d'animaux pénétrer dans l'appareil. Cela peut provoquer des dommages ou des blessures.

REMARQUE

- La dernière partie d'un cycle de séchage se produit sans chaleur (cycle de refroidissement) afin de garantir que les vêtements restent à une température qui assure que les vêtements ne soient pas endommagés.
- Une température atmosphérique élevée et une petite pièce peuvent à la fois augmenter le temps de séchage et la consommation d'énergie.

Préparation du linge

REMARQUE

- Ne pas surcharger l'appareil pour de meilleures performances de séchage et une consommation d'énergie la plus efficace possible.

Vérifier les vêtements avant le chargement

⚠ ATTENTION

- Vérifier que les vêtements ne soient pas coincés entre l'appareil et la porte, sans quoi les vêtements pourraient être endommagés pendant le séchage.
- Observer la capacité de charge maximale sur le tableau des programmes pour le programme de séchage correspondant afin d'obtenir des résultats de séchage optimaux. Une surcharge donne un mauvais résultat de séchage et provoque des plis inutiles.
- Ne pas charger de vêtements mouillés dans l'appareil. Cela entraînerait une augmentation du temps de séchage et de la consommation d'énergie. S'assurer que les vêtements soient bien essorés avant chargement.
- Une charge de tissu mélangé peut entraîner une prolongation du temps de séchage et une pause du temps d'affichage pendant le séchage actif. Le temps restant continuera alors lorsqu'il s'agira de la durée réelle restante.
- S'assurer de vider toutes les poches. Les objets tels que des clous, pinces à cheveux, allumettes, stylos, pièces de monnaie et clés peuvent endommager votre appareil et vos vêtements.
- Retirer les ceintures lâches et fermer les fermetures à glissière, les crochets et les attaches de sorte que ces éléments n'accrochent pas les autres vêtements.

Tri des vêtements

Les vêtements disposent de leurs propres étiquettes de soins du tissu. Il est donc recommandé d'effectuer un séchage selon l'étiquette de soins du tissu.

Trier les vêtements en fonction des tailles et des types de tissu puis préparer les vêtements conformément aux symboles figurant sur les étiquettes de soins du tissu.

Lainages

- S'assurer de suivre d'abord les symboles de l'étiquette de soins du tissu. La laine peut ne pas

44 FONCTIONNEMENT DU SÈCHE-LINGE

être complètement sèche avec le cycle, donc ne répétez pas le séchage. Remettre les lainages dans leur forme d'origine et les sécher à plat.

Matières tissées et tricotées

- Certaines matières tissées et tricotées peuvent se contracter en fonction de la qualité.

Sans fer et synthétique

- Ne pas surcharger l'appareil. Retirer les articles sans fer dès que l'appareil s'arrête pour réduire les plis.

Vêtements de bébé et chemises de nuit











- Toujours vérifier les étiquettes d'entretien des tissus.

Caoutchouc et plastiques

- Ne pas sécher les articles fabriqués à partir de ou contenant du caoutchouc ou des matières plastiques, tels que :
 - tabliers, bavoirs, couvertures de chaise
 - Rideaux et nappes
 - Tapis de bain



Fibre de verre

- Ne pas sécher des articles en fibre de verre dans l'appareil. Des particules de verre laissées dans l'appareil peuvent être ensuite collectées par vos vêtements dans des cycles ultérieurs.

Symbole	Description
	Doux / Délicat
	Ne pas sécher en machine
	Ne pas sécher
	Chaleur forte
	Chaleur moyenne
	Chaleur faible
	Pas de chauffage / Air
	Étendre pour sécher / Suspendre pour sécher
	Égoutter pour sécher
	Sécher à plat
	À l'ombre

Vérifier l'étiquette d'entretien du tissu

Les symboles sur l'étiquette de soins du tissu vous indiquent le contenu des tissus de vos vêtements et comment les sécher.

Symbole	Description
	Séchage
	Séchage en machine
	Pressage permanent / Résistance au froissement

Panneau de commande et tableau de programmes

Caractéristiques de panneau de commande

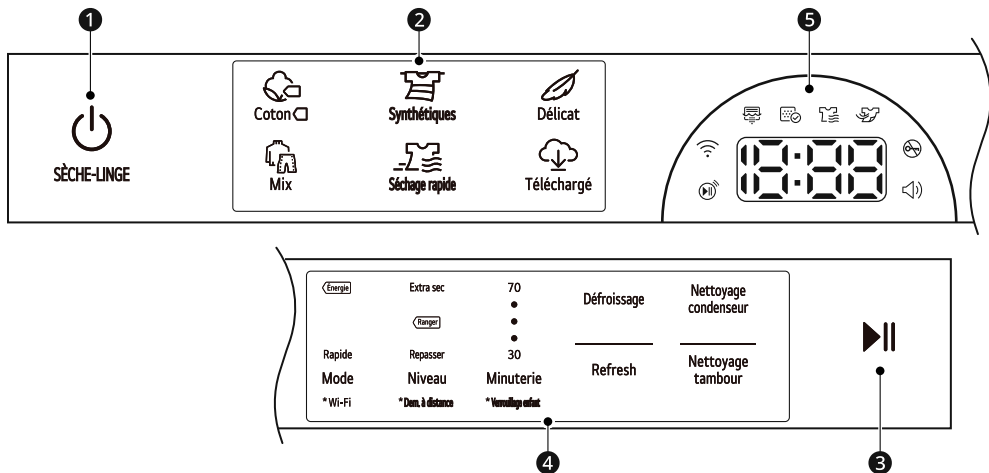



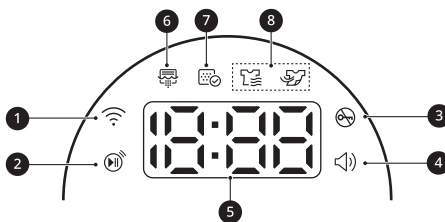

	Description
1	<p>Bouton Marche/Arrêt On/Off</p> <ul style="list-style-type: none"> Appuyez sur le bouton pour mettre l'appareil sous tension. Maintenez-le à nouveau enfoncé pour éteindre l'appareil. Appuyez sur le bouton Marche/Arrêt pendant un programme annule ce programme et tous les réglages de la charge disparaissent.
2	<p>Boutons Programme</p> <ul style="list-style-type: none"> Les programmes sont disponibles selon le type de linge. Le voyant s'allume pour indiquer le programme sélectionné.
3	<p>Bouton Départ/Pause</p> <ul style="list-style-type: none"> Ce bouton Départ/Pause est utilisé pour démarrer ou mettre en pause un programme de séchage. En pause, l'alimentation se coupe automatiquement après un certain temps pour des raisons de sécurité.

	Description
4	<p>Boutons Programme additionnels / Options et fonctions supplémentaires</p> <ul style="list-style-type: none"> Utiliser ces boutons pour sélectionner les options souhaitées pour le programme sélectionné. Toutes les options ne sont pas disponibles dans chaque programme. <p>Dem. à distance</p> <ul style="list-style-type: none"> Avec l'application LG ThinQ, vous pouvez utiliser un smartphone pour contrôler votre appareil à distance. Pour utiliser la fonction de démarrage à distance, reportez-vous à la partie FONCTIONS SMART. <p>Wi-Fi</p> <ul style="list-style-type: none"> Appuyer et maintenir le bouton Mode pendant 3 secondes pour commencer la connexion de l'appareil à l'application LG ThinQ.
5	<p>Affichage de l'heure et du statut</p> <ul style="list-style-type: none"> L'écran affiche les réglages, le temps restant estimé, les options et les messages de statut. Lorsque l'appareil est mis sous tension, les réglages par défaut s'allument à l'écran.



Affichage de l'heure et du statut



	Description
1	📶 s'allume lorsque l'appareil est connecté au réseau Wi-Fi du domicile.
2	📱 s'allume lorsque la fonction de commande à distance est activée.
3	🔒 s'allume lorsque le programme démarre et que la porte est verrouillée.
4	🔊 s'allume lorsque le bip est activé. Cette fonction peut être activée ou désactivée uniquement via l'application LG ThinQ .
5	<p>Affichage du temps restant</p> <ul style="list-style-type: none"> Lorsqu'un programme de séchage est sélectionné, le temps de séchage du programme sélectionné s'affiche. Cette durée change lorsque vous sélectionnez des options supplémentaires pour le programme. Des messages d'erreur s'affichent lorsque l'appareil diagnostique des problèmes.

	Description
6	<p> s'allume pendant le lavage du condenseur ou si le mode décongélation est activé.</p> <ul style="list-style-type: none"> Le nettoyage du condenseur est effectué tous les 30 cycles de séchage. <p>REMARQUE</p> <ul style="list-style-type: none"> Les temps de séchage seront plus longs que d'habitude lorsque le lavage du condenseur est en cours. Si une petite quantité de vêtements est séchée, le condenseur ne sera pas lavé parce que l'eau accumulée pendant le cycle de séchage n'est pas suffisante pour laver le condenseur.
7	<p> s'allume lorsque le filtre à peluches doit être nettoyé ou est inséré.</p> <ul style="list-style-type: none"> Notification de nettoyage : lorsque vous appuyez sur le bouton Marche/Arrêt, l'icône s'affiche. Avis d'absence : lorsque le filtre à peluches n'est pas inséré, l'appareil ne fonctionne pas.
8	<p>Indicateurs de statut du programme</p> <ul style="list-style-type: none">  s'allume lorsque l'appareil est en cours de séchage.  s'allume lorsque l'appareil est en cours de refroidissement.

Guide des programmes de séchage

Programme	Coton 	Capacité de charge maxi	Évaluation
Description	Utiliser pour sécher tous les articles normaux tels que le coton, le lin, les chemises, les jeans ou les charges mixtes, à l'exception des tissus délicats comme la laine ou la soie.		
Niveau de séchage	Par défaut : Ranger	Disponible : Toutes	
Note pour les instituts de test	<ul style="list-style-type: none"> Régler le programme sur Coton  + Ranger + Énergie (Charge pleine et demie) pour un test conformément à la norme EN 61121 et au règlement 932/2012. Coton  + Ranger + Énergie est le programme le plus efficace en termes de conditions de test proposées par la norme EN 61121 et le règlement 932/2012. Les résultats des tests dépendent de la température ambiante, du type et de la quantité de charge, de la dureté de l'eau, des fluctuations de l'alimentation électrique principale et des options supplémentaires choisies. 		

48 FONCTIONNEMENT DU SÈCHE-LINGE

Programme	Synthétiques	Capacité de charge maxi	2,5 kg
Description	Sèche les vêtements qui ne nécessitent pas de repassage après le séchage. • Utiliser pour la polyamide, l'acrylique, le polyester.		
Niveau de séchage	Par défaut : Ranger	Disponible : Ranger, Repasser	

Programme	Délicat	Capacité de charge maxi	1,5 kg
Description	Utiliser ce programme pour sécher les chemises/chemisiers, les bas, la lingerie ou les vêtements transparents et en dentelle qui peuvent facilement être endommagés.		
Niveau de séchage	Non réglable		

Programme	Mix	Capacité de charge maxi	4 kg
Description	Sèche simultanément les tissus mixtes. • Utiliser pour divers types de tissus, à l'exception des vêtements spéciaux (soie/délicat, vêtements de sport, vêtements sombres, laine, couette/rideaux).		
Niveau de séchage	Par défaut : Ranger	Disponible : Toutes	

Programme	Séchage rapide	Capacité de charge maxi	1 kg
Description	Utiliser ce programme pour sécher des articles légers ou de petite taille.		
Niveau de séchage	Non réglable		

Programme	Téléchargé	-	-
Description	Ce programme vous permet de télécharger un programme de lavage nouveau et spécial sur votre appareil avec un smartphone. Le programme par défaut est Anti-allergie .		

Options supplémentaires

Programme	Mode
Coton <input type="checkbox"/>	Énergie ^{*1}
	Rapide
Synthétiques	Énergie ^{*1}
Délicat	Énergie ^{*1}
Mix	Énergie
	Rapide ^{*1}
Séchage rapide	Rapide ^{*1}

*1 Cette option est automatiquement intégrée dans le programme.

REMARQUE

- Seuls les programmes **Coton** , **Synthétiques** et **Mix** ont disponibles pour sélectionner le niveau de séchage.
- L'option **Défroissage** peut être sélectionnée pour chaque programme de séchage.
- Le temps restant estimé changera si vous sélectionnez les options supplémentaires pour le programme.

Options et fonctions complémentaires

Personnalisation d'un programme de séchage

Chaque programme a des paramètres par défaut qui sont sélectionnés automatiquement. Vous pouvez également personnaliser ces paramètres à l'aide de ces boutons.

Mode

Appuyez à plusieurs reprises sur le bouton **Mode** pour activer l'option d'économie d'énergie ou de temps.

- **Énergie** : Option d'économie d'énergie.
- **Rapide** : Option de gain de temps.

REMARQUE

- Les options sélectionnables varient en fonction du programme sélectionné.

Niveau

Il vous permet de sélectionner un niveau de séchage pour le programme de séchage.

- **Extra sec** : Pour des tissus épais et matelassés
- **Ranger** : Pour des tissus ne nécessitant pas de repassage
- **Repasser** : Pour des tissus nécessitant de repassage

Minuterie

Utilisez cette option pour sélectionner manuellement la durée de séchage, de 30 à 70 minutes, à intervalle de 10 minutes. Utilisez cette option pour les petites charges ou réduire les plis.

REMARQUE

- Les vêtements peuvent être encore humides selon le type de tissu des vêtements après séchage. Dans ce cas, utilisez cette option pour sécher les vêtements plus soigneusement.

Suivre les étapes suivantes pour personnaliser un programme de séchage :

- 1 Préparer les vêtements et charger le tambour.
- 2 Appuyez sur le bouton **Marche/Arrêt**.
- 3 Sélectionner un programme de séchage.
- 4 Personnaliser le programme de séchage (**Mode**, **Niveau** et **Minuterie**) selon les besoins.
- 5 Maintenez le bouton **Départ/Pause**.

Utilisation d'options spéciales

Vous pouvez personnaliser les programmes en utilisant les options spéciales suivantes :

Défroissage

La sélection de cette option permettra de tourner la charge périodiquement jusqu'à 2 heures après le programme choisi, ou jusqu'à l'ouverture de la porte. Ceci est utile pour prévenir les plis lorsque vous n'êtes pas en mesure de retirer immédiatement les articles du sèche-linge.

- Appuyez sur le bouton **Défroissage** avant de démarrer le programme de séchage.

REMARQUE

- Lorsque l'option est réglée, un rectangle avec une ligne en pointillé et **End** apparaît sur l'écran jusqu'à ce que la fonction soit désactivée.
- Lorsque l'option est réglée, seuls les boutons **Marche/Arrêt**, **Départ/Pause** et **Défroissage** fonctionnent après la fin du programme de séchage.
- Lorsqu'un programme de séchage est en cours, interrompez d'abord le programme pour régler l'option.

- Toujours mettre l'appareil hors tension avant de sortir les vêtements.

Suivre les étapes suivantes pour utiliser une option spéciale.

- 1 Appuyez sur le bouton **Marche/Arrêt**.
- 2 Sélectionner un programme de séchage.
- 3 Sélectionnez l'option **Défroissage**.
- 4 Maintenez le bouton **Départ/Pause**.

Cycle spécial

Refresh

Ce cycle permet de réduire les odeurs des vêtements qui ne nécessitent pas de lavage.

Séchage à plat

Ce programme est conçu pour être utilisé avec des vêtements qui doivent être séchés à plat, sans tambour, y compris des pulls et des tissus délicats. Pour utiliser le programme, vous avez besoin d'un séchoir placé à l'intérieur de l'appareil. Avant le séchage, jeter les matériaux d'emballage du séchoir.

Ce programme peut être téléchargé sur votre appareil avec un smartphone.

REMARQUE

- Certains modèles ne sont pas vendus avec tous les accessoires disponibles. Il vous faudra peut-être d'abord acheter le séchoir s'il n'a pas été fourni avec votre modèle. Veuillez contacter le centre d'information client de LG Electronics ou visiter le site Web de LG à l'adresse <http://www.lg.com> pour un achat.

- 1 Ouvrir la porte.

- 2 Insérer le crochet du séchoir au centre du tambour.

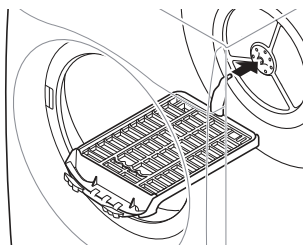

- 3 Placer le support de séchage sur la structure au-dessus du filtre à peluches et appuyer dessus pour terminer l'assemblage.

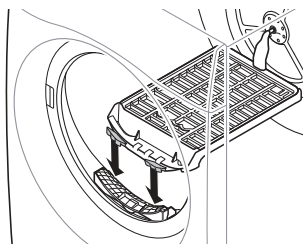

- 4 Placer les articles mouillés sur le support. Laisser de l'espace autour des articles pour que l'air circule.
 - Le séchoir ne bouge pas, mais le tambour tourne.

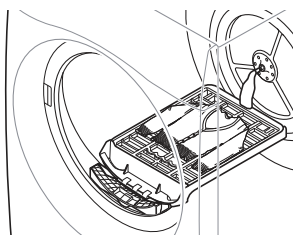

- 5 Fermer la porte.
- 6 Mettre l'appareil en marche et sélectionner le bouton **Temps Séchage** pour ajuster de façon précise la durée de séchage.

7 Appuyez sur le bouton **Départ/Pause**.

REMARQUE

- Contrôler le filtre à peluches et retirer les peluches accumulées des articles séchés sur le support.

Réglages

Verrouillage enfant

Utiliser cette option pour désactiver les commandes. Cette fonction peut empêcher les enfants de changer de cycle ou d'utiliser l'appareil.

REMARQUE

- Lorsque cette fonction est activée, tous les boutons sont verrouillés, sauf le bouton **Marche/Arrêt**.
- Lorsque les commandes sont verrouillées, \square et la durée restante est alternativement affichée à l'écran pendant le séchage lorsque cette fonction est engagée.
- La mise hors tension ne réinitialise pas cette fonction. Vous devez désactiver cette fonction avant de pouvoir accéder à d'autres fonctions.

Verrouillage du panneau de commande

- 1 Mettre l'appareil sous tension.
- 2 Appuyer et maintenir le bouton **Minuterie** pendant 3 secondes pour activer cette fonction.
 - Un signal sonore retentit et \square s'affiche à l'écran.

Déverrouillage du panneau de commande

- 1 Mettre l'appareil sous tension.
- 2 Appuyer et maintenir le bouton **Temps Séchage** pendant 3 secondes pour désactiver cette fonction.

FONCTIONS SMART

Utiliser l'application LG ThinQ

L'application **LG ThinQ** vous permet de communiquer avec l'appareil à l'aide d'un smartphone.

Caractéristiques de l'application LG ThinQ

Communiquez avec le dispositif depuis un SmartPhone au moyen de fonctions intelligentes.

Démarrage à distance

Cela vous permet de contrôler l'appareil à distance depuis l'application **LG ThinQ**.

Programme téléchargé

Vous pouvez télécharger des cycles nouveaux et spéciaux qui ne sont pas inclus dans les cycles de base de l'appareil.

Une variété de cycles spécialisés spécifiques à l'appareil peut être téléchargée sur les appareils enregistrés avec succès.

Une fois le téléchargement d'un cycle dans l'appareil terminé, l'appareil garde le cycle téléchargé jusqu'au téléchargement d'un nouveau.

REMARQUE

- Un seul cycle téléchargé peut être enregistré dans l'appareil à la fois.

Cycle Cloud

Les cycles Cloud comprennent de nombreux cycles qui sont exécutés à partir de l'application **LG ThinQ**. Toutefois, le cycle Cloud est supprimé de l'appareil lorsque l'alimentation est coupée.

Appairage Intelligent

Cette fonction sélectionne automatiquement le cycle de séchage correspondant au cycle de lavage.

- Cette fonction n'est pas par défaut. Cette fonction peut être activée ou désactivée uniquement via l'application **LG ThinQ**.
- Vous ne pouvez pas utiliser la fonction **Appairage Intelligent** 3 heures après la fin du cycle de lavage.

Nettoyage de la cuve (Lave-linge)

Cette fonction indique le nombre de cycles restants avant de lancer la fonction **Nettoyage cuve**.

Contrôle de l'Énergie

Cette fonction vérifie la consommation d'énergie des programmes récemment utilisés et la moyenne mensuelle.

Smart Diagnosis (Diagnostic intelligent)

Cette fonction fournit des informations utiles pour le diagnostic et la résolution de problèmes avec l'appareil sur la base du modèle d'utilisation.

Réglages

Vous permet de régler plusieurs options dans l'appareil et dans l'application.

Alertes de notification

Lorsque le cycle est terminé ou si l'appareil a des problèmes, vous avez la possibilité de recevoir des notifications instantanées sur un smartphone. Les notifications sont déclenchées même si l'application **LG ThinQ** est désactivée.

REMARQUE

- Si vous changez de routeur sans fil, de fournisseur d'accès à Internet ou de mot de passe, supprimer l'appareil enregistré de l'application **LG ThinQ** et l'enregistrer à nouveau.
- L'application peut changer, dans le but d'améliorer le produit, sans que les utilisateurs n'en soient informés.
- Les caractéristiques peuvent varier selon le modèle.

Installation de LG ThinQ App et connexion d'un appareil LG

Modèles avec code QR

Scanner le code QR joint au produit à l'aide de l'appareil photo ou d'une application de lecture de code QR sur votre smartphone.

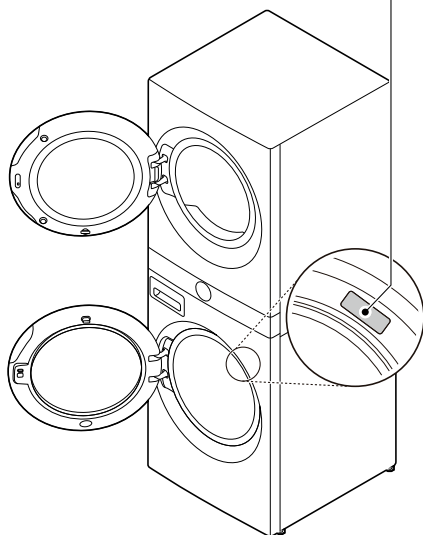

Modèles sans code QR

- 1 Chercher et installer l'application **LG ThinQ** dans Google Play Store ou Apple App Store sur un smartphone.
- 2 Exécutez l'application **LG ThinQ** et connectez-vous à votre compte existant ou créez un compte LG pour vous connecter.
- 3 Touchez le bouton d'ajout (+) sur l'application **LG ThinQ** pour connecter votre appareil LG.

Suivez les instructions de l'application pour terminer le processus.

REMARQUE

- Il se peut que l'on vous demande de fournir un mot de passe pour vous connecter au réseau LG (et non à votre réseau domestique) pendant la configuration du Wi-Fi. Le mot de passe est constitué des 4 derniers caractères du nom du réseau, répétés deux fois, sans espace. Par exemple, si le nom du réseau est LG_XXXX_8b92, vous devez saisir 8b928b92 comme mot de passe. Le mot de passe est sensible à la casse et les 4 derniers caractères sont uniques à votre appareil.
- Pour vérifier la connexion Wi-Fi, vérifiez que l'icône  s'allume sur le panneau de commande.
- L'appareil prend en charge les réseaux Wi-Fi 2,4 GHz uniquement. Pour vérifier la fréquence de votre réseau, contacter votre fournisseur de services Internet ou consulter le manuel de votre routeur sans fil.
- **LG ThinQ** ne saurait être tenu responsable en cas de problèmes de connexion au réseau, ou de problèmes/dysfonctionnements/erreurs provoqués par la connexion réseau.
- Si l'appareil a du mal à se connecter à la Wi-Fi, il se peut qu'il soit trop éloigné du routeur. Achetez un répéteur Wi-Fi pour améliorer la force du signal.
- La connexion Wi-Fi peut avoir du mal à s'établir, ou peut être coupée à cause d'un environnement gênant.
- La connexion réseau peut avoir du mal à fonctionner, en fonction du fournisseur d'accès choisi.
- L'environnement sans fil peut entraîner un ralentissement du réseau.
- Si l'appareil ne peut pas être enregistré en raison de problèmes liés à la transmission du signal sans fil, débranchez l'appareil et attendez environ une minute avant de réessayer.
- Si le pare-feu de votre routeur sans fil est activé, désactivez le pare-feu ou ajoutez une exception à ce dernier.
- Le nom du réseau sans fil (SSID) doit être composé d'une combinaison de chiffres et de

lettres anglais. (Les caractères spéciaux ne sont pas autorisés.)

- L'interface d'utilisateur du Smartphone (IU) peut varier en fonction du système d'exploitation du téléphone (SE) et du fabricant.
- Si le protocole de sécurité du routeur est configuré sur **WEP**, la configuration du réseau peut échouer. Modifier le protocole de sécurité (**WPA2** est recommandé) et connecter le produit à nouveau.

- Si la porte a été ouverte, vous ne pouvez pas démarrer un cycle à distance.

Désactiver cette fonction manuellement

Lorsque cette fonction est activée, appuyez et maintenez le bouton **Dem. à distance** enfoncé pendant 3 secondes.

Fin différée

Le réglage de cette fonction permet à l'appareil de démarrer automatiquement et de s'arrêter au bout d'un certain temps.

Utiliser cette fonction

- 1 Mettre les vêtements dans le tambour.
- 2 Appuyez sur le bouton **Marche/Arrêt**.
- 3 Exécutez l'application **LG ThinQ** et sélectionnez le produit.
 - Pour le lavage, sélectionnez le lave-linge.
 - Pour le séchage, sélectionnez le sèche-linge.
- 4 Sélectionnez un programme de lavage ou de séchage.
- 5 Touchez le bouton **Fin différée** et réglez le délai.
- 6 Démarrer un cycle depuis l'application **LG ThinQ** sur votre smartphone.

Utilisation de l'appareil à distance

Démarrage à distance

Utiliser un smartphone pour contrôler votre appareil à distance. Vous pouvez également surveiller le fonctionnement de votre programme de sorte que vous sachiez combien de temps il reste pour ce programme.

Utiliser cette fonction

- 1 Mettre les vêtements dans le tambour.
- 2 Appuyez sur le bouton **Marche/Arrêt**.
- 3 Appuyez et maintenez le bouton **Dem. à distance** pendant 3 secondes pour activer la fonction de commande à distance.
- 4 Démarrer un cycle depuis l'application **LG ThinQ** sur votre smartphone.

REMARQUE

- Une fois cette fonction activée, vous pouvez seulement démarrer un cycle depuis l'application pour smartphone **LG ThinQ**. Si le cycle ne seulement démarre pas, l'appareil attend pour le démarrer jusqu'à ce qu'il soit désactivé à distance depuis l'application ou que cette fonction soit désactivée.

REMARQUE

- Le délai est le temps à la fin du programme, non pas le début. Le temps de fonctionnement réel peut varier en raison de la température de l'eau, des vêtements et d'autres facteurs.
- Éviter d'utiliser une lessive liquide pour cette fonction.

Activation de la connexion réseau

- 1 Exécutez l'application **LG ThinQ**.
- 2 Sélectionnez et appuyez sur le bouton **Tour de lavage** dans l'application.
- 3 Appuyez sur le bouton **Marche/Arrêt** sur le panneau de commande.
- 4 Appuyez et maintenez le bouton **Wi-Fi** enfoncé pendant 3 secondes sur le panneau de commande.
 - Le voyant LED Wi-Fi clignote pendant le processus de connexion.

Désactivation de la connexion réseau

Lave-linge

- 1 Appuyez sur le bouton **Marche/Arrêt** sur le panneau de commande.
- 2 Appuyez simultanément sur les boutons **Essorage** et **TurboWash** et maintenez-les enfoncés pendant 3 secondes afin de désactiver la connexion réseau.

Sèche-linge

- 1 Appuyez sur le bouton **Marche/Arrêt** sur le panneau de commande.
- 2 Appuyez simultanément sur les boutons **Minuterie** et **Nettoyage condenseur** et maintenez-les enfoncés pendant 3 secondes afin de désactiver la connexion réseau.

Spécifications de l'équipement radio

Nom du module	LCWB-001
Plage de fréquences du réseau local sans fil	De 2412 à 2472 MHz
Puissance de sortie du réseau local sans fil (Max)	18,14 dBm

Fonction sans fil version logicielle : V 1.0

À l'attention de l'utilisateur, ce dispositif doit être installé et utilisé à une distance minimale de 20 cm entre l'appareil et le corps.

Déclaration de conformité



Par la présente, LG Electronics déclare que le lave-linge de type équipement radio est conforme à la Directive 2014/53/UE. Le texte intégral de la déclaration de conformité de l'UE est disponible à l'adresse Internet suivante :

<http://www.lg.com/global/support/cedoc/cedoc#>
 LG Electronics European Shared Service Centre B.V.
 Krijgsman 1, 1186 DM Amstelveen, Pays-Bas

Consommation d'énergie en veille

Consommation d'énergie en veille - Lave-linge	0,5 W
Consommation d'énergie en veille - Sèche-linge	0,49 W
Consommation d'énergie du réseau en veille	2,0 W

Le laps de temps à l'issue duquel la fonction de gestion de la consommation, ou une fonction similaire, font passer automatiquement l'appareil en mode veille et/ou arrêt et/ou dans l'état assurant la veille en réseau	10 minutes
--	-------------------

déconnexion du Wi-Fi, la politique du service d'applications local ou la non-disponibilité de l'application.

- La fonctionnalité peut être sujette à modification sans préavis et peut avoir une forme différente en fonction de l'endroit où vous vous trouvez.

Utiliser LG ThinQ pour diagnostiquer des problèmes

Si vous rencontrez un problème avec votre appareil équipé Wi-Fi, il peut transmettre des données de dépannage à un smartphone à l'aide de l'application **LG ThinQ**.

- Lancez l'application **LG ThinQ** et sélectionnez la fonction **Smart Diagnosis** dans le menu. Suivez les instructions fournies dans l'application **LG ThinQ**.

Utiliser le diagnostic sonore pour diagnostiquer des problèmes

Pour utiliser la méthode de diagnostic sonore, suivre les instructions ci-dessous.

- Lancez l'application **LG ThinQ** et sélectionnez la fonction **Smart Diagnosis** dans le menu. Suivez les instructions de diagnostic sonore fournies dans l'application **LG ThinQ**.

- 1 Appuyer sur le bouton **Marche/Arrêt** pour mettre l'appareil sous tension.
 - N'appuyer sur aucun autre bouton.

- 2 Tenez l'embout de votre téléphone devant l'appareil.
 - Lave-linge : tenez le téléphone vers la droite du bouton **Départ/Pause**.
 - Sèche-linge : tenez le téléphone vers la gauche du bouton **Marche/Arrêt**.

- 3 Appuyez et maintenez les boutons **Prêt à sécher** (Lave-linge) / **Nettoyage tambour** (Sèche-linge) enfoncés pendant 3 secondes ou jusqu'au début d'une tonalité audible. Tenez

REMARQUE

- L'activation de la connexion au réseau peut augmenter la consommation électrique de l'appareil.

Informations sur les logiciels libres

Pour obtenir le code source sous les licences GPL, LGPL, MPL et autres licences de source ouverte qui ont l'obligation de divulguer le code source, qui est contenu dans ce produit, et pour accéder à toutes les conditions de licence mentionnées, aux avis de droits d'auteur et autres documents pertinents, veuillez visiter le site <https://opensource.lge.com>. LG Electronics peut aussi vous fournir le code source sur CD-ROM moyennant le paiement des frais de distribution (support, envoi et manutention) sur simple demande adressée par e-mail à opensource@lge.com.

Cette offre est valable pour toute personne recevant ces informations pendant une période de trois ans après notre dernière expédition de ce produit.

Smart Diagnosis (Diagnostic intelligent)

Utilisez cette fonctionnalité pour vous aider à diagnostiquer et à résoudre des problèmes liés à votre appareil.

REMARQUE

- Pour des raisons qui ne sont pas imputables à la négligence de LGÉ, le service peut ne pas fonctionner en raison de facteurs externes tels que, notamment, l'indisponibilité du Wi-Fi, la

l'embout du smartphone vers l'appareil jusqu'à ce que le transfert des données soit terminé.

- Maintenir le smartphone en place jusqu'à ce que le transfert des données soit terminé. Le temps restant pour le transfert des données s'affiche.

4 Une fois le transfert des données terminé, le diagnostic s'affiche dans l'application.

REMARQUE

- Pour de meilleurs résultats, ne pas déplacer le smartphone lorsque les tonalités sont transmises.
-

MAINTENANCE

⚠ AVERTISSEMENT

- Débrancher l'appareil avant de le nettoyer afin d'éviter tout risque de choc électrique. Le non-respect de cet avertissement peut entraîner des blessures graves, un incendie, un choc électrique ou la mort.
- Ne jamais utiliser de produits chimiques, nettoyeurs abrasifs ou solvants pour nettoyer l'appareil. Ceux-ci peuvent endommager la finition.

Lave-linge

Que dois-je nettoyer

Toujours retirer les éléments du lave-linge une fois le cycle terminé. Laisser des articles humides dans le lave-linge peut causer des plis, un transfert de couleur et des odeurs.

- Une fois le cycle de lavage terminé, essuyer la porte et le joint de porte pour éliminer toute humidité.
- Laisser la porte légèrement ouverte pour sécher le tambour.
- Essuyer l'appareil avec un chiffon sec pour enlever toute l'humidité.

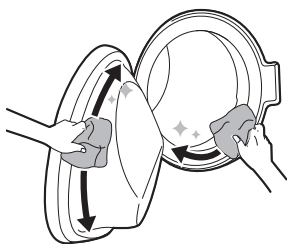

⚠ AVERTISSEMENT

- Ne laisser la porte ouverte pour sécher l'intérieur de l'appareil que si les enfants sont surveillés à la maison.

Nettoyage de l'extérieur

Un bon entretien de votre appareil peut prolonger sa durée de vie.

Extérieur

- Essuyer immédiatement tout déversement.
- Essuyer avec un chiffon humide, puis à nouveau avec un chiffon sec en s'assurant qu'il n'y ait pas d'humidité dans les joints ou les fentes du boîtier.
- Ne pas appuyer sur la surface ou l'écran avec des objets pointus.

Porte

- Laver l'extérieur et l'intérieur avec un chiffon humide, puis sécher avec un chiffon doux.

⚠ AVERTISSEMENT

- Ne pas essayer de séparer les panneaux ou de démonter l'appareil. Ne pas appliquer d'objets pointus sur le panneau de commande afin de faire fonctionner l'appareil.

Nettoyage de la cuve

Il s'agit d'une fonction spéciale permettant de nettoyer l'intérieur de l'appareil en le trempant, en le lavant, en le rinçant et en le centrifugeant.

Exécuter cette fonction **une fois par mois** (ou plus si nécessaire) pour éliminer les accumulations de lessive et d'assouplissant et autres résidus.

- En cas de mauvaise odeur ou de moisissure à l'intérieur de l'appareil, exécutez cette fonction

une fois par semaine pendant 3 semaines en plus des intervalles régulièrement demandés.

REMARQUE

- Le message **EcL** s'affiche pour signaler qu'il est recommandé d'utiliser cette fonction.

1 Retirer tout vêtement ou article de l'appareil et fermer la porte.

2 Ouvrir le bac distributeur et ajouter une poudre anti-calcaire au compartiment de lavage principal.

- Les tablettes peuvent être placées directement dans le tambour comme alternative à la poudre.

3 Fermer lentement le bac distributeur.

4 Mettez l'appareil sous tension, puis appuyez sur le bouton **Nettoyage cuve**.

5 Appuyez sur le bouton **Départ/Pause** pour commencer.

6 Laisser la porte ouverte pour sécher complètement l'intérieur de l'appareil.

- Si l'intérieur de l'appareil n'est pas complètement sec, cela peut provoquer une mauvaise odeur ou de la moisissure.

AVERTISSEMENT

- Ne laisser la porte ouverte pour sécher l'intérieur de l'appareil que si les enfants sont surveillés à la maison.

Nettoyage du filtre d'entrée d'eau

Le filtre d'entrée d'eau recueille le calcaire ou les sédiments qui peuvent être présents dans l'eau fournie à l'appareil. Nettoyez le filtre d'entrée tous les six mois ou le plus souvent si l'eau est très dure ou contient des traces de calcaire.

- Fermer les robinets d'arrivée d'eau vers l'appareil si l'appareil doit être laissé pendant une certaine période (par ex. vacances), surtout s'il n'y a pas d'évacuation au sol (rigole) à proximité immédiate.
- Le message d'erreur **IE** sera affiché sur le panneau de commande lorsque l'eau ne pénètre pas dans le tiroir à détergent.

1 Couper l'alimentation électrique, fermer le robinet d'eau et dévisser le tuyau d'arrivée d'eau.

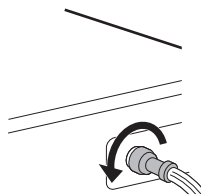

2 Retirer le filtre d'arrivée d'eau avec une petite pince et nettoyer le filtre à l'aide d'une brosse à dents à poils medium.

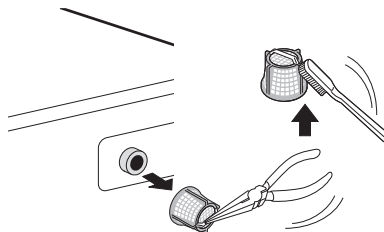

Nettoyer le filtre de la pompe de vidange et exécuter une évacuation d'eau d'urgence

Le filtre de vidange recueille des fils et petits objets qui peuvent avoir été laissés accidentellement dans les vêtements. Veillez à ce que le filtre soit

propre tous les six mois afin d'assurer le bon fonctionnement de votre appareil.

Laisser l'eau refroidir avant de nettoyer le filtre de la pompe de vidange. Ouvrir la porte en cas d'urgence ou effectuer une évacuation d'urgence.

1 Débrancher l'appareil.

2 Ouvrir la trappe et sortir le tuyau de vidange.

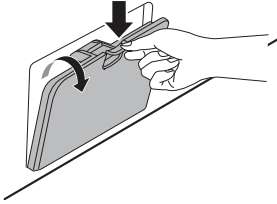

3 Retirer d'abord le bouchon de vidange du tuyau de vidange ❶ puis vidanger l'eau. Dévisser ensuite lentement le filtre de la pompe de vidange ❷ pour vidanger l'eau restante, puis procéder au retrait des débris ou objets du filtre.

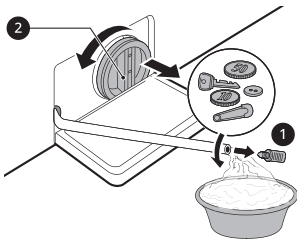

4 Après avoir nettoyé le filtre de la pompe de vidange, réinsérer soigneusement le filtre et revisser le bouchon de vidange dans le sens des aiguilles d'une montre afin d'éviter des dommages au filetage et des fuites. Réinsérer le bouchon dans le tuyau de vidange et placer le tuyau dans son support.

5 Fermer la trappe.

⚠ ATTENTION

- Lors de la vidange, prendre garde à la température élevée de l'eau.
- Exécuter le programme Nettoyage du tambour une fois par mois (ou plus souvent si nécessaire) afin d'éliminer l'accumulation de lessive et d'autres résidus.

Nettoyage du bac distributeur

La lessive et l'assouplissant peuvent s'accumuler dans le bac distributeur. Les lessives liquides peuvent rester sous le tiroir du distributeur et ne pas se distribuer complètement. Enlever le bac et les inserts et vérifier l'accumulation de produits de nettoyage **une ou deux fois par mois**.

1 Retirer le bac à lessive en le tirant jusqu'à ce qu'il bute.

- Puis tirer le bac en douceur vers l'extérieur tout en appuyant fortement sur le bouton de désengagem.

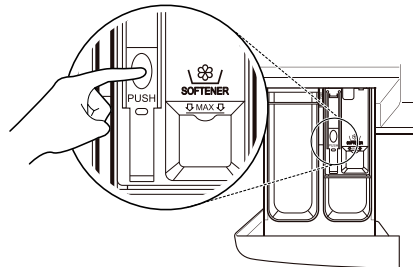

2 Enlever l'accumulation de lessive et d'adoucissant.

- Rincer le bac et les composants du bac à l'eau tiède pour enlever l'accumulation de lessive et d'assouplissant. Utiliser uniquement de l'eau pour nettoyer le bac distributeur. Sécher le bac et les composants du bac avec un chiffon doux ou une serviette.

- 3** Pour nettoyer l'ouverture du bac, utiliser un chiffon ou une petite brosse non-métallique pour nettoyer la cavité.
 - Enlever tous les résidus des parties supérieures et inférieures de la cavité.
- 4** Essuyer toute humidité de la cavité avec un chiffon doux ou une serviette.
- 5** Remonter les composants du bac dans les compartiments appropriés et insérer le bac.

Sèche-linge

⚠ AVERTISSEMENT

- Retirer la fiche d'alimentation lorsque vous nettoyez l'appareil. Si vous ne débranchez pas la fiche, cela peut provoquer un choc électrique.

Nettoyage du filtre à peluches

⚠ ATTENTION

- Nettoyer correctement le filtre à peluches en vous référant aux instructions suivantes. Dans le cas contraire, il se peut que les peluches accumulées sur l'échangeur de chaleur ne soient pas correctement nettoyées.

REMARQUE

- Décharger tout le linge de l'appareil avant de retirer le filtre à peluches.
- Après avoir nettoyé le filtre à peluches, l'insérer en place. Si le filtre à peluches n'est pas dans l'appareil, vous ne pouvez pas faire fonctionner l'appareil.

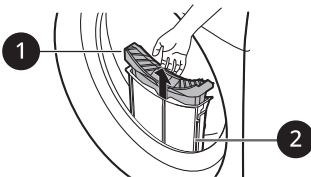

1 Filtre intérieur

- Toujours nettoyer le filtre intérieur avant et après utilisation.

2 Filtre extérieur

- Nettoyer le filtre extérieur après 10 séchages ou lorsque des peluches se sont accumulées dans le filtre extérieur.
- Un carillon retentit tous les 10 cycles de séchage et l'icône  clignote.

Nettoyer le filtre intérieur

- Retirer le filtre intérieur du filtre extérieur, puis ouvrir le filtre intérieur.
 - Ouvrir le filtre en le dépliant dans le sens de la flèche.

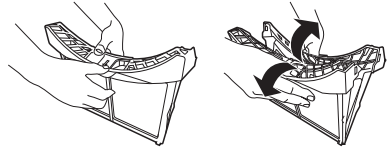

- Nettoyer d'abord un grand groupe de peluches, puis nettoyer les peluches résiduelles à l'aide d'un aspirateur ou en les lavant à l'eau courante.

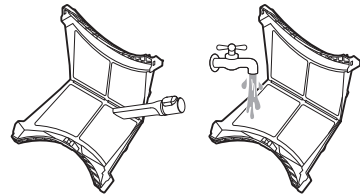

- Sécher complètement le filtre s'il est humide. Dans le cas contraire, une odeur peut se produire dans l'appareil.

- Après avoir complètement séché le filtre intérieur, fermer le filtre en appuyant sur son centre.

- S'assurer que les côtés gauche et droit du filtre intérieur soient correctement fermés.

- Insérer le filtre intérieur dans le filtre extérieur.

Nettoyer le filtre extérieur

- 1 Retirer la poussière ou les peluches autour de l'entrée du filtre.

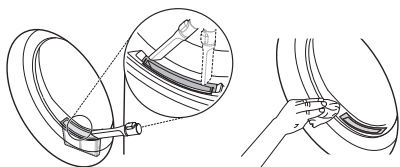

⚠ ATTENTION

- Lorsque les peluches tombent dans l'entrée du filtre, cela peut entraîner une dégradation des performances de séchage et une augmentation du temps de séchage.

- 2 Retirer le filtre extérieur.

- 3 Retirer le filtre intérieur.

- 4 Ouvrir le filtre extérieur en dépliant dans le sens de la flèche en saisissant le bord supérieur du filtre extérieur.

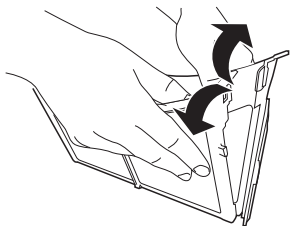

- 5 Nettoyer les peluches résiduelles à l'aide d'un aspirateur ou en les lavant à l'eau courante.

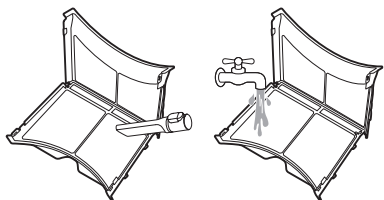

- Sécher complètement le filtre s'il est humide. Dans le cas contraire, une odeur peut se produire dans l'appareil.

- 6 Fermer le filtre extérieur en poussant le côté ① du filtre.

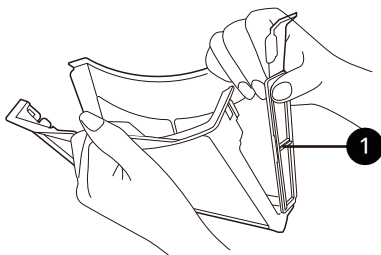

REMARQUE

- S'assurer que le côté du filtre est bien fermé. Si vous ne le faites pas, les peluches accumulées sur le filtre peuvent pénétrer dans l'appareil et provoquer une dégradation des performances de séchage.

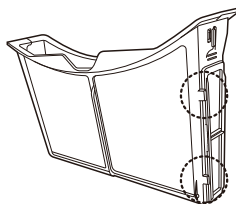

- 7 Les fermer et réinsérer les deux filtres à peluches.

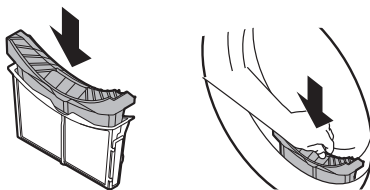

⚠ ATTENTION

- Ne charger ni n'enlever pas de vêtements lorsque le filtre à peluches n'est pas en place. Les vêtements peuvent tomber dans l'entrée du

filtre et provoquer un dysfonctionnement de l'appareil.

l'air. Débranchez toujours l'appareil du secteur avant de le nettoyer ou de passer l'aspirateur.

Essuyer le capteur d'humidité

Cet appareil détecte le niveau d'humidité des vêtements pendant le fonctionnement, ce qui signifie qu'il doit être nettoyé régulièrement pour éliminer toute accumulation de calcaire sur la surface du capteur d'humidité.

Essuyer les capteurs à l'intérieur du tambour.

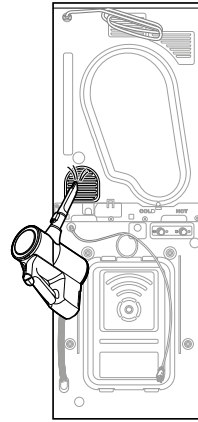
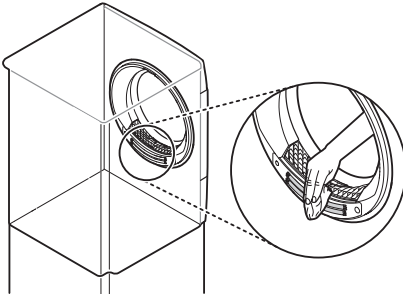

⚠ ATTENTION

- Ne pas essuyer le capteur d'humidité avec des matériaux abrasifs. Toujours nettoyer le capteur avec une éponge acrylique rugueuse sèche.

REMARQUE

- L'air chaud est expulsé par la grille de ventilation.
- Une ventilation adéquate de la pièce doit être assurée pour éviter la contamination de l'air dans la pièce par des appareils brûlant d'autres combustibles, comme des feux ouverts.

Nettoyage de la grille d'entrée d'air froid

Passez l'aspirateur sur la grille d'entrée d'air froid 3 à 4 fois par an pour vous assurer qu'il n'y a pas d'accumulation de peluches ou de saletés qui pourraient entraîner une mauvaise circulation de

Utilisation de la fonctionnalité de Nettoyage du tambour

Avec le temps et l'utilisation, l'appareil peut dégager des odeurs désagréables qui font sentir vos vêtements après séchage. L'utilisation périodique de cette fonction de nettoyage contribue à réduire les odeurs désagréables de l'appareil.

⚠ ATTENTION

- Sortir tous les vêtements de l'appareil.

1 Mettre l'appareil sous tension.

2 Appuyez sur le bouton **Nettoyage tambour**.

- 3** Maintenez le bouton **Départ/Pause**.
- Cette fonction fonctionne pendant environ 3 heures.
- 4** Ouvrir la porte du sèche-linge afin d'assurer à l'appareil une circulation d'air suffisante pour évacuer toutes odeurs restantes.

⚠ AVERTISSEMENT

- Pour des raisons de sécurité, ne pas laisser d'enfants ou d'animaux pénétrer dans l'appareil. Cela peut provoquer des dommages ou des blessures.

Utilisation de la fonctionnalité de Nettoyage du condensateur

L'appareil lave les peluches qui s'accumulent à la surface du condensateur, en utilisant automatiquement l'eau qui se condense sur les vêtements pendant le fonctionnement. Cependant, vous pouvez nettoyer le condenseur manuellement si vous souhaitez le nettoyer plus souvent.

⚠ ATTENTION

- Sortir tous les vêtements de l'appareil.

- 1** Ouvrir la porte du lave-linge et retirer les filtres intérieur et extérieur.

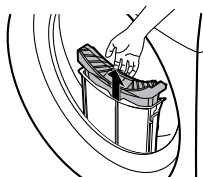

- 2** Versez lentement 1 litre d'eau propre dans l'entrée.
- Ne pas verser l'eau rapidement car elle se répandrait.

- Verser plus de 1,5 litre d'eau dans le compartiment provoquera une fuite d'eau.

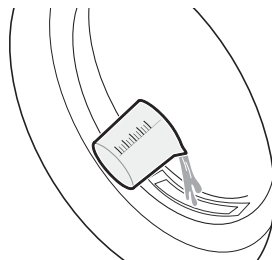

- 3** Insérez à nouveau les filtres intérieur et extérieur et fermez la porte du sèche-linge.

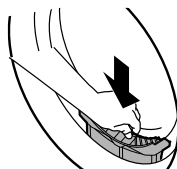

- 4** Mettre l'appareil sous tension.
- 5** Appuyez sur le bouton **Nettoyage condenseur**.
- 6** Maintenez le bouton **Départ/Pause** enfoncé pour démarrer le nettoyage du condenseur.
- Le nettoyage du condenseur se poursuit pendant 1 heure.
- 7** Ouvrir la porte du sèche-linge afin d'assurer à l'appareil une circulation d'air suffisante pour sécher complètement la cuve une fois le nettoyage terminé.

⚠ AVERTISSEMENT

- Pour des raisons de sécurité, ne pas laisser d'enfants ou d'animaux pénétrer dans l'appareil. Cela peut provoquer des dommages ou des blessures.

Informations sur l'éclairage à LED

Ce produit contient la source lumineuse de classe d'efficacité énergétique G.

- L'éclairage à LED s'allume et s'éteint automatiquement dans l'un des cas suivants :
 - lors de l'ouverture et de la fermeture de la porte,
 - lorsque vous appuyez sur les boutons **Marche/Arrêt** et **Départ/Pause**.
- L'éclairage à LED n'est pas gradable.
- L'éclairage à LED ne contient pas de mercure.
- Veuillez visiter le site www.lg.com/global/recycling.

REMARQUE

- Cette fonctionnalité varie en fonction du modèle acheté.

Si l'éclairage à LED ne fonctionne pas

Fermez la porte et rouvrez-la, ou appuyez sur le bouton **Marche/Arrêt**. Si l'éclairage à LED ne s'allume pas, veuillez contacter le centre d'informations client de LG Electronics. Ne tentez pas de retirer l'éclairage à LED.

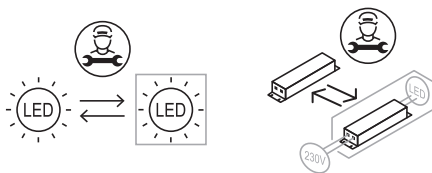

DÉPANNAGE

Le fonctionnement de votre appareil peut entraîner des erreurs et des dysfonctionnements. Les tableaux suivants contiennent les causes possibles et les remarques permettant de résoudre un message d'erreur ou un dysfonctionnement. Il est recommandé de lire attentivement les tableaux ci-dessous afin d'économiser le temps et l'argent que vous pourriez perdre en appelant le centre de service LG Electronics.

Lave-linge

Messages d'erreur

Symptômes	Cause possible et solution
IE ERREUR D'ENTRÉE	<p>L'alimentation en eau n'est pas suffisante à cet endroit L'eau ne pénètre pas dans l'appareil ou entre lentement.</p> <ul style="list-style-type: none"> • Vérifier un autre robinet au domicile.
	<p>Le robinet d'alimentation en eau n'est pas complètement ouvert. L'eau n'entre pas dans l'appareil ou entre lentement.</p> <ul style="list-style-type: none"> • Ouvrir complètement le robinet.
	<p>Le(s) tuyau(x) d'alimentation en eau est(ont) plié(s).</p> <ul style="list-style-type: none"> • Redresser le tuyau ou réinstaller le tuyau d'entrée d'eau
	<p>Le filtre du(des) tuyau(x) d'alimentation est bouché.</p> <ul style="list-style-type: none"> • Vérifier et nettoyer le filtre de la vanne d'entrée après avoir fermé les robinets et retiré les raccords des tuyaux du lave-linge.
UE ERREUR DE DÉSÉQUILIBRE	<p>L'appareil dispose d'un système qui détecte et corrige le déséquilibre de l'appareil.</p> <ul style="list-style-type: none"> • Le linge peut être trop humide à la fin du cycle, réorganiser le linge pour permettre un essorage correct. Fermer la porte et appuyez sur le bouton Départ/Pause. Cela peut prendre quelques instants avant que l'appareil ne commence l'essorage. La porte doit être verrouillée avant que l'essorage ne puisse être réalisé.
	<p>La charge est trop faible. Ce système peut arrêter de tourner ou même interrompre le cycle d'essorage si des objets lourds (par ex. tapis, peignoirs, etc.) sont chargés.</p> <ul style="list-style-type: none"> • Ajouter 1 ou 2 articles similaires ou des articles pour aider à équilibrer le linge. Fermer la porte et appuyer sur le bouton Départ/Pause. Cela peut prendre quelques instants avant que l'appareil ne commence l'essorage. La porte doit être verrouillée avant que l'essorage ne puisse être réalisé.
DE ERREUR DE SORTIE D'EAU	<p>Le tuyau de vidange est plié ou obstrué. L'eau dans l'appareil ne s'écoule pas ou s'écoule lentement.</p> <ul style="list-style-type: none"> • Nettoyer et redresser le tuyau de vidange.

Symptômes	Cause possible et solution
DE ERREUR DE SORTIE D'EAU	<p>Le filtre de vidange est bouché.</p> <ul style="list-style-type: none"> • Vérifier et nettoyer le filtre de vidange.
dE 1/dE2 ERREUR DE PORTE	<p>La porte est ouverte.</p> <ul style="list-style-type: none"> • Fermer la porte et s'assurer que rien n'est pris sous la porte l'empêchant de se fermer complètement.
	<p>Le capteur de porte est défaillant.</p> <ul style="list-style-type: none"> • Fermer la porte. Veuillez appeler le centre de service LG. Vous pouvez trouver le numéro de téléphone de votre centre de service LG local sur la carte de garantie.
EE ERREUR DE CONTRÔLE	<p>C'est une erreur de commande.</p> <ul style="list-style-type: none"> • Débrancher le cordon d'alimentation et appeler le service client.
LE ERREUR DE MOTEUR BLOQUÉ	<p>Surcharge moteur.</p> <ul style="list-style-type: none"> • Laissez l'appareil reposer 30 minutes jusqu'à ce que le moteur soit refroidi, puis redémarrez le cycle.
FE ERREUR DE DÉBORDEMENT	<p>L'eau déborde à cause d'une éventuelle soupape d'eau défectueuse.</p> <ul style="list-style-type: none"> • Fermer le robinet d'eau. Débrancher la fiche d'alimentation. Appeler le service.
PE ERREUR DU CAPTEUR DE PRESSION	<p>Dysfonctionnement du capteur de niveau d'eau.</p> <ul style="list-style-type: none"> • Fermer le robinet d'eau. Débrancher la fiche d'alimentation. Appeler le service.
u5 ERREUR DU CAPTEUR DE VIBRATIONS	<p>Le capteur de vibration est défaillant.</p> <ul style="list-style-type: none"> • Appeler le service.
FF DÉFAILLANCE DUE AU GEL	<p>Le tuyau d'alimentation/de vidange ou la pompe de vidange est-il gelé ?</p> <ul style="list-style-type: none"> • Remplissez le tambour d'eau chaude afin de dégeler le tuyau de vidange et la pompe de vidange. Recouvrez le tuyau d'alimentation avec une serviette mouillée d'eau tiède.
RE FUITE D'EAU	<p>Fuite d'eau.</p> <ul style="list-style-type: none"> • Appeler le service.
PF PANNE ÉLECTRIQUE	<p>Une panne électrique ou un service électrique inadéquat peut s'être produit pendant le fonctionnement.</p> <ul style="list-style-type: none"> • Appuyer sur le bouton Départ/Pause pour redémarrer le cycle.

Bruits éventuellement audibles

Symptômes	Cause possible et solution
Bruit de cliquetis	<p>Des corps étrangers comme des clés, des pièces de monnaie ou des épingles de sûreté peuvent être présents dans le tambour.</p> <ul style="list-style-type: none"> • Arrêter l'appareil, vérifier que le tambour ne contient aucun corps étranger. Si le bruit persiste après le redémarrage de l'appareil, contacter le service.
Claquement	<p>Des vêtements lourds peuvent produire un claquement. C'est généralement normal.</p> <ul style="list-style-type: none"> • Si le son continue, l'appareil est probablement déséquilibré. Arrêter et répartir les vêtements.
	<p>Les vêtements peuvent être déséquilibrés.</p> <ul style="list-style-type: none"> • Mettre le programme en pause et répartir les vêtements une fois la porte déverrouillée.
Bruit de vibration	<p>Les matériaux d'emballage ne sont pas enlevés.</p> <ul style="list-style-type: none"> • Enlever les matériaux d'emballage.
	<p>Les vêtements peuvent être répartis de façon inégale dans le tambour.</p> <ul style="list-style-type: none"> • Mettre le programme en pause et répartir les vêtements une fois la porte déverrouillée.
	<p>Tous les pieds de nivellement ne reposent pas de façon ferme et uniforme au sol.</p> <ul style="list-style-type: none"> • Voir la Mise à niveau de l'appareil pour régler la mise à niveau de l'appareil.
	<p>Le sol n'est pas assez rigide.</p> <ul style="list-style-type: none"> • Vérifier si le sol est stable et ne fléchit pas. Voir les Exigences du lieu d'installation pour sélectionner le bon emplacement.

Utilisation

Symptômes	Cause possible et solution
Fuite d'eau.	<p>Les tuyaux de vidange du domicile sont obstrués.</p> <ul style="list-style-type: none"> • Déboucher les tuyaux sanitaires. Contacter un plombier si nécessaire.
	<p>Fuite causée par une mauvaise installation du tuyau de vidange ou tuyau de vidange bouché.</p> <ul style="list-style-type: none"> • Nettoyer et redresser le tuyau de vidange. Vérifier et nettoyer le filtre de vidange régulièrement.
	<p>Le bouchon du filtre de la pompe de vidange n'est pas correctement installé.</p> <ul style="list-style-type: none"> • Remonter le filtre de la pompe de vidange.

Symptômes	Cause possible et solution
L'appareil ne fonctionne pas.	Le panneau de commande est hors tension en raison d'une inactivité. <ul style="list-style-type: none"> • C'est normal. Appuyez sur le bouton Marche/Arrêt pour mettre l'appareil sous tension.
	L'appareil est débranché. <ul style="list-style-type: none"> • S'assurer que le cordon soit bien branché dans une prise.
	L'alimentation en eau est coupée. <ul style="list-style-type: none"> • Ouvrir complètement le robinet d'alimentation en eau.
	Les commandes ne sont pas correctement réglées. <ul style="list-style-type: none"> • S'assurer que le programme soit correctement réglé. Fermer la porte et appuyer sur le bouton Départ/Pause.
	La porte est ouverte. <ul style="list-style-type: none"> • Fermer la porte et s'assurer que rien n'est pris sous la porte l'empêchant de se fermer complètement.
	Un disjoncteur / fusible est désenclenché / grillé. <ul style="list-style-type: none"> • Vérifier les disjoncteurs / fusibles du domicile. Remplacer les fusibles ou réenclencher le disjoncteur. L'appareil doit être sur un circuit de dérivation dédié. L'appareil reprendra le programme où il l'a arrêté une fois le courant rétabli.
	Le contrôle doit être réinitialisé. <ul style="list-style-type: none"> • Appuyez sur le bouton Marche/Arrêt puis résélectionnez le programme souhaité et appuyez sur le bouton Départ/Pause.
	Départ/Pause n'a pas été appuyé après qu'un programme a été réglé. <ul style="list-style-type: none"> • Appuyez sur le bouton Marche/Arrêt puis résélectionnez le programme souhaité et appuyez sur le bouton Départ/Pause. L'appareil est hors tension si le bouton Départ/Pause n'est pas appuyé dans les 60 minutes.
	Pression d'eau extrêmement faible. <ul style="list-style-type: none"> • Vérifier un autre robinet au domicile pour faire en sorte que la pression de l'eau soit adéquate.
L'appareil chauffe l'eau ou produit de la vapeur. <ul style="list-style-type: none"> • La tambour peut cesser de fonctionner temporairement pendant certains cycles, tandis que l'eau est chauffée sans danger à une température définie. 	
Les boutons peuvent ne pas fonctionner correctement.	L'option Verrouillage enfant est activée. <ul style="list-style-type: none"> • Désactivez la fonction Verrouillage enfant si nécessaire.
La porte ne s'ouvre pas.	La porte ne peut pas être ouverte pour des raisons de sécurité une fois l'appareil démarré. <ul style="list-style-type: none"> • C'est normal. Vous pouvez ouvrir la porte en toute sécurité après que l'icône  s'éteint.

Symptômes	Cause possible et solution
L'appareil ne se remplit pas correctement.	Le filtre d'entrée est bouché. <ul style="list-style-type: none"> • S'assurer que les filtres d'entrée sur les robinets de remplissage ne sont pas obstrués.
	Les tuyaux d'entrée peuvent être pliés. <ul style="list-style-type: none"> • Vérifier que les tuyaux d'entrée ne sont pas entortillés ou obstrués.
	Alimentation en eau insuffisante. <ul style="list-style-type: none"> • S'assurer que les robinets d'eau chaude et froide soient tout le temps ouverts.
	Les tuyaux d'alimentation chaude et froide sont inversés. <ul style="list-style-type: none"> • Vérifier les raccords du tuyau d'alimentation.
L'appareil ne vide pas l'eau.	Tuyau de vidange plié. <ul style="list-style-type: none"> • S'assurer que le tuyau de vidange ne soit pas plié.
	Drain situé au-delà de 1,2 m au-dessus du sol. <ul style="list-style-type: none"> • Assurez-vous que le flexible de vidange ne dépasse pas 1,2 m au-dessus du fond de l'appareil.
La lessive n'est pas complètement ou pas du tout distribuée.	Trop de lessive utilisée. <ul style="list-style-type: none"> • Suivre les directives fournies par le fabricant de la lessive.
	Il se peut que le filtre de la pompe de vidange soit bloqué. <ul style="list-style-type: none"> • Nettoyer le filtre de vidange.
Le temps de cycle est plus long que d'habitude.	La charge est trop faible. <ul style="list-style-type: none"> • Ajouter plus d'articles pour permettre à l'appareil d'équilibrer les charges.
	Des articles lourds sont mélangés avec des articles plus légers. <ul style="list-style-type: none"> • Essayer toujours de laver des articles de poids similaire pour permettre à l'appareil de répartir uniformément le poids de la charge pour l'essorage.
	La charge est déséquilibrée. <ul style="list-style-type: none"> • Répartir manuellement la charge si des articles s'enchevêtrent.
La fin du cycle est retardée.	Un balourd est détecté ou le programme d'élimination de mousse est activé. <ul style="list-style-type: none"> • C'est normal. Le temps restant affiché à l'écran est seulement une durée estimée. La durée réelle peut varier.

Performance

Symptômes	Cause possible et solution
Mauvaise élimination des taches	<p>Taches apparues antérieurement.</p> <ul style="list-style-type: none"> Les articles qui ont été préalablement lavés peuvent avoir des taches qui ont été fixées. Ces taches peuvent être difficiles à enlever et peuvent exiger le lavage à la main ou le pré-traitement pour aider à enlever les taches.
Taches	<p>L'eau de Javel ou l'assouplissant est distribué trop tôt.</p> <ul style="list-style-type: none"> Le compartiment de distributeur est surchargé. Il provoque la distribution rapide de l'eau de Javel ou de l'assouplissant. Mesurez toujours l'eau de Javel ou l'assouplissant pour éviter un débordement. Fermer en douceur le distributeur de lessive.
	<p>L'eau de Javel ou l'assouplissant a été ajouté directement aux vêtements dans le tambour.</p> <ul style="list-style-type: none"> Toujours utiliser le distributeur de lessive pour s'assurer que l'eau de Javel ou l'assouplissant soit correctement distribué au bon moment dans le programme.
	<p>Les vêtements ne sont pas correctement triés.</p> <ul style="list-style-type: none"> Laver toujours les couleurs foncées séparément des couleurs claires et des blancs pour prévenir la décoloration. Ne jamais laver les articles très sales avec des articles peu sales.
Froissement	<p>L'appareil n'est pas rapidement déchargé.</p> <ul style="list-style-type: none"> Toujours retirer les éléments de l'appareil une fois le programme terminé.
	<p>L'appareil est surchargé.</p> <ul style="list-style-type: none"> L'appareil peut être complètement chargé, mais le tambour ne doit pas être surchargé d'articles. La porte de l'appareil doit être facilement fermée.
	<p>Les tuyaux d'alimentation en eau chaude et froide sont inversés.</p> <ul style="list-style-type: none"> Un rinçage à l'eau chaude peut résoudre le froissement des vêtements. Vérifier les raccords du tuyau d'alimentation.
	<p>Il se peut que la vitesse d'essorage soit trop élevée.</p> <ul style="list-style-type: none"> Régler la vitesse d'essorage en fonction du type de vêtement.

Odeur

Symptômes	Cause possible et solution
Odeur de renfermé ou de moisi dans l'appareil.	L'intérieur du tambour n'a pas été correctement nettoyé. <ul style="list-style-type: none">• Exécuter la fonction de Nettoyage cuve régulièrement.
	Les odeurs peuvent se produire si le tuyau de vidange n'est pas correctement installé, provoquant le siphonnage (l'eau retournant à l'intérieur de l'appareil). <ul style="list-style-type: none">• Lors de l'installation du tuyau de vidange, assurez-vous qu'il ne sera pas coudé ou bouché.
	Si le distributeur de lessive n'est pas nettoyé régulièrement, des odeurs peuvent se produire en raison de la moisissure ou de substances étrangères. <ul style="list-style-type: none">• Retirer et nettoyer le distributeur de lessive, en particulier le haut et le bas de l'ouverture du distributeur.

Sèche-linge

Messages d'erreur

Symptômes	Cause possible et solution
dE 1 / dE2 ERREUR DE PORTE	La porte a été ouverte alors que l'appareil est en fonctionnement ou l'appareil est mis en marche tandis que la porte est mal fermée. <ul style="list-style-type: none"> Fermer la porte complètement. Si dE 1 / dE2 n'est pas acquitté, appeler le service.
dE4 ERREUR DE PORTE	La détection du contacteur de porte ne fonctionne pas correctement. <ul style="list-style-type: none"> Débrancher le cordon d'alimentation et appeler le service client.
EE 1 / EE2 ERREUR DE TEMPÉRATURE	Le capteur de température a mal fonctionné. <ul style="list-style-type: none"> Débrancher le cordon d'alimentation et appeler le service client.
FI ERREUR DE TEMPÉRATURE	La température à l'intérieur du tambour a soudainement augmenté. <ul style="list-style-type: none"> Débrancher le cordon d'alimentation et appeler le service client.
LE 1 ERREUR DE MOTEUR BLOQUÉ	Le moteur s'est arrêté brusquement. <ul style="list-style-type: none"> Vérifier si la quantité de vêtements dépasse la capacité de charge maximale. Débrancher le cordon d'alimentation et appeler le service client.
LE2 / RE ERREUR DE COMPRESSEUR	Le compresseur s'est arrêté brusquement. <ul style="list-style-type: none"> Débrancher le cordon d'alimentation et appeler le service client.
DE ERREUR DE POMPE DE VIDANGE	Le moteur de la pompe de vidange a mal fonctionné. <ul style="list-style-type: none"> Débrancher le cordon d'alimentation et appeler le service client.
	La température ambiante de l'installation est en dessous de zéro. <ul style="list-style-type: none"> La température ambiante recommandée pour l'installation est de 5 - 35 °C.
drn ERREUR DE DÉFAILLANCE DE L'EAU DE DRAINAGE	Le tuyau de vidange n'est pas raccordé correctement. <ul style="list-style-type: none"> Raccorder le tuyau de vidange correctement. S'assurer que le tuyau de vidange est exempt d'obstructions ou de nœuds et n'est pas coincé derrière ou sous le sèche-linge. Si le message s'affiche de nouveau, débranchez le cordon d'alimentation et appelez le service client.
IF AUCUNE ERREUR DU FILTRE À PELUCHES	Le filtre à peluches n'est pas inséré dans l'appareil. <ul style="list-style-type: none"> Insérer le filtre à peluches.

Symptômes	Cause possible et solution
P5 ERREUR PAS D'ALIMENTATION	<p>Le cordon d'alimentation est mal connecté.</p> <ul style="list-style-type: none"> • Vérifier la connexion du cordon d'alimentation. • Si le message s'affiche de nouveau, débranchez le cordon d'alimentation et appelez le service client.
[] <-> End	<p>Indique que le sèche-linge est mis en pause ou le tambour du sèche-linge tourne périodiquement.</p> <ul style="list-style-type: none"> • Arrêter l'appareil et décharger tout le linge de l'appareil.

Utilisation

Symptômes	Cause possible et solution
L'appareil ne se met pas sous tension.	<p>Le cordon d'alimentation n'est pas correctement branché.</p> <ul style="list-style-type: none"> • S'assurer que la fiche d'alimentation soit bien branchée sur une prise de mise à la terre correspondant à la plaque signalétique de l'appareil.
	<p>Un fusible est grillé au domicile, le disjoncteur est déclenché ou une panne de courant s'est produite.</p> <ul style="list-style-type: none"> • Réenclencher le disjoncteur ou remplacer le fusible. Ne pas augmenter pas la capacité du fusible. Si le problème est une surcharge du circuit, la faire corriger par un électricien qualifié.
L'appareil ne chauffe pas.	<p>Un fusible est grillé au domicile, le disjoncteur est déclenché ou une panne de courant s'est produite.</p> <ul style="list-style-type: none"> • Réenclencher le disjoncteur ou remplacer le fusible. Ne pas augmenter pas la capacité du fusible. Si le problème est une surcharge du circuit, la faire corriger par un électricien qualifié.
	<p>Le cycle sélectionné n'utilise pas de chaleur.</p> <ul style="list-style-type: none"> • Certains cycles fonctionnent par défaut en séchage non chauffé ou à l'air libre. Sélectionnez un cycle qui permet un séchage chauffé.
Fuite d'eau.	<p>Le tuyau de vidange en option n'est pas raccordé correctement.</p> <ul style="list-style-type: none"> • Raccorder le tuyau de vidange en option correctement.
	<p>La porte est fermée alors que des vêtements ou un corps étranger est coincé dans la porte.</p> <ul style="list-style-type: none"> • Avant d'utiliser l'appareil, vérifier si des vêtements ou un corps étranger sont pris dans la porte. Si l'eau fuit en continu, contacter le centre d'information client LG Electronics.
L'appareil fonctionne et se met en pause après la fin du cycle de séchage.	<p>Voici comment fonctionne l'option anti-plis.</p> <ul style="list-style-type: none"> • S'assurer que l'option anti-plis ait été réglée. L'option est conçue pour éviter les plis qui se forment lorsque les vêtements ne sont pas sortis rapidement après le cycle de séchage. Lorsque l'option est réglée, l'appareil fonctionne pendant 10 secondes et se met en pause pendant 5 minutes. L'option fonctionne jusqu'à 2 heures.

Performance

Symptômes	Cause possible et solution
Les vêtements prennent trop de temps à sécher.	<p>La charge n'est pas correctement triée.</p> <ul style="list-style-type: none"> • Séparer les articles lourds des articles légers. Les articles plus grands et plus lourds prennent plus de temps à sécher. Les articles légers dans une charge avec des objets lourds peuvent tromper le capteur parce que les objets légers sèchent plus vite.
	<p>Grande charge de tissus lourds.</p> <ul style="list-style-type: none"> • Les tissus lourds prennent plus de temps à sécher parce qu'ils ont tendance à retenir davantage d'humidité. Pour aider à réduire et à maintenir des temps de séchage plus cohérents pour les tissus grands et lourds, séparer ces articles en charges plus petites de taille uniforme.
	<p>Les commandes de l'appareil ne sont pas correctement définies.</p> <ul style="list-style-type: none"> • Utiliser les paramètres de commande appropriés au type de charge à sécher. Certaines charges peuvent nécessiter un ajustement du niveau de séchage pour un bon séchage.
	<p>Le filtre à peluches doit être nettoyé.</p> <ul style="list-style-type: none"> • Après chaque cycle, enlever les peluches du filtre à peluches. Une fois les peluches retirées, tenir le filtre à peluches à la lumière pour voir s'il est sale ou obstrué. Avec certaines charges qui produisent de grandes quantités de peluches, telles que les nouvelles serviettes de bain, il peut être nécessaire de faire une pause du cycle et de nettoyer le filtre au cours du cycle.
	<p>Un fusible est grillé au domicile, le disjoncteur est déclenché ou une panne de courant s'est produite.</p> <ul style="list-style-type: none"> • Réenclencher le disjoncteur ou remplacer le fusible. Ne pas augmenter pas la capacité du fusible. Si le problème est une surcharge du circuit, la faire corriger par un électricien qualifié.
	<p>L'appareil est surchargé.</p> <ul style="list-style-type: none"> • Diviser les grosses charges supplémentaires en charges plus petites pour une meilleure performance et une efficacité de séchage.
	<p>Le sèche-linge est un modèle de pompe à chaleur.</p> <ul style="list-style-type: none"> • Les modèles de sèche-linge à pompe à chaleur peuvent prendre plus de temps pour sécher les vêtements. Toutefois, par rapport à un sèche-linge classique, où le chauffage consomme beaucoup plus d'énergie que le tambour moteur, un sèche-linge à pompe à chaleur utilise un échangeur de chaleur plus efficace et consomme généralement moins d'énergie dans l'ensemble, même pendant les cycles longs.

Symptômes	Cause possible et solution
<p>Le temps de séchage n'est pas compatible.</p>	<p>Les réglages de chaleur, taille de charge ou humidité de vêtements ne sont pas cohérents.</p> <ul style="list-style-type: none"> Le temps de séchage pour une charge varie en fonction du type de chaleur utilisé (électrique), de la taille de la charge, du type de tissus, de l'humidité des vêtements et du filtre à peluches. Même une charge déséquilibrée dans l'appareil peut entraîner un mauvais essorage, résultant en des vêtements humides qui prendront plus de temps à sécher.
<p>Des tâches grasses ou sales restent sur les vêtements.</p>	<p>L'assouplissant est utilisé de manière incorrecte.</p> <ul style="list-style-type: none"> Lors du lavage des vêtements qui doivent être séchés dans l'appareil, utiliser la bonne quantité d'assouplissant suivant les recommandations du fabricant de l'adoucissant.
	<p>Des vêtements propres et sales sont séchés ensemble.</p> <ul style="list-style-type: none"> Utiliser l'appareil pour sécher uniquement des articles propres. La saleté des vêtements sales peut se transférer sur des vêtements propres dans la même charge ou une charge ultérieure.
	<p>Les vêtements n'ont pas été correctement nettoyés ou rincés avant d'être placés dans l'appareil.</p> <ul style="list-style-type: none"> Des tâches sur des vêtements secs peuvent être des tâches qui ne sont pas parties lors du processus de lavage. S'assurer que les vêtements soient complètement nettoyés ou rincés conformément aux instructions de votre lave-linge et de la lessive. Certaines tâches tenaces peuvent nécessiter de pré-traitement avant lavage.
<p>Les vêtements sont froissés.</p>	<p>Les vêtements ont séché trop longtemps (sur-séchage).</p> <ul style="list-style-type: none"> Au cours du séchage, une charge de vêtements peut donner des vêtements froissés. Essayer un temps de séchage plus court.
	<p>Les vêtements ont été laissés dans l'appareil pendant trop longtemps après la fin du cycle.</p> <ul style="list-style-type: none"> Utiliser l'option Défroissage.
<p>Les vêtements sont rétrécis.</p>	<p>Les instructions d'entretien des vêtements ne sont pas suivies.</p> <ul style="list-style-type: none"> Pour éviter le rétrécissement de vos vêtements, toujours consulter et suivre les instructions d'entretien du tissu. Certains tissus rétrécissent naturellement au lavage. D'autres tissus peuvent être lavés mais rétrécissent lorsqu'ils sont séchés dans l'appareil. Utiliser un réglage de chaleur faible ou nulle.
<p>Des peluches restent sur les vêtements.</p>	<p>Le filtre à peluches n'a pas été correctement nettoyé.</p> <ul style="list-style-type: none"> Après chaque cycle, enlever les peluches du filtre à peluches. Une fois les peluches retirées, tenir le filtre à peluches à la lumière pour voir s'il est sale ou obstrué. S'il est sale, suivre les instructions de nettoyage. Avec certaines charges qui produisent de grandes quantités de peluches, il peut être nécessaire de faire nettoyer le filtre au cours du cycle.

Symptômes	Cause possible et solution
Des peluches restent sur les vêtements.	Les vêtements n'ont pas été triés correctement. <ul style="list-style-type: none"> Certains tissus sont des producteurs de peluches (par exemple une serviette blanche en coton duveteux) et doivent être séchés séparément des vêtements qui attirent les peluches (par exemple un pantalon en lin noir).
	L'appareil est surchargé. <ul style="list-style-type: none"> Diviser les grosses charges supplémentaires en charges plus petites pour le séchage.
	Des mouchoirs, du papier, etc., ont été laissés dans des poches. <ul style="list-style-type: none"> Vérifier les poches minutieusement avant le séchage des vêtements.
Électricité statique excessive dans les vêtements après séchage.	Les vêtements ont séché trop longtemps (sur-séchage). <ul style="list-style-type: none"> Le sur-séchage d'une charge de vêtements peut causer une accumulation d'électricité statique. Régler les paramètres et utiliser un temps de séchage plus court.
	Séchage synthétique, pressage permanent ou mélanges synthétiques. <ul style="list-style-type: none"> Ces tissus sont naturellement plus enclins à l'accumulation statique. Essayer d'utiliser un adoucissant ou utiliser des paramètres de temps de Minuterie plus courts.
Des vêtements présentent des points humides après le programme Séchage.	Charge très importante ou charge très faible. Grand article unique comme une couverture ou une couette. <ul style="list-style-type: none"> Si les articles sont trop serrés ou trop épars, le capteur peut avoir des difficultés à lire le niveau de séchage de la charge. Utiliser un programme de Séchage minuté pour les charges très petites. Les articles volumineux et encombrants tels que les couvertures ou les édredons peuvent parfois s'enrouler en une boule de tissu serrée. Les couches extérieures sèchent et s'enregistrent sur les capteurs, tandis que le noyau intérieur reste humide. Lorsque vous séchez un article volumineux, il peut être utile de suspendre le programme une ou deux fois et de le réorganiser pour le dérouler et exposer les zones humides. Pour sécher quelques articles humides d'une charge très importante ou quelques points humides sur un article volumineux après la fin d'un programme Séchage, vider le filtre à peluches, puis définir un programme de Séchage minuté pour terminer le séchage du ou des articles.

Odeurs

Symptômes	Cause possible et solution
L'appareil dégage une odeur désagréable.	Utilisez-vous l'appareil pour la première fois ? <ul style="list-style-type: none"> L'odeur est causée par le matériau en caoutchouc à l'intérieur de l'appareil. L'odeur est normale lorsque l'appareil est neuf et disparaît après plusieurs cycles.

Symptômes	Cause possible et solution
L'appareil dégage une odeur désagréable.	<p>Sentez-vous une odeur pendant l'utilisation ?</p> <ul style="list-style-type: none"> • Ne dépassez pas la quantité de détergent recommandée par le fabricant lorsque vous lavez des vêtements. L'excès de détergent peut s'accumuler sur les vêtements et provoquer des odeurs. • Laisser des vêtements dans le lave-linge ou le sèche-linge après la fin du cycle peut provoquer des odeurs. Déchargez rapidement les vêtements à la fin du cycle. • Pour les modèles sans évacuation, laissez la porte du sèche-linge ouverte après le séchage ou utilisez la butée de porte magnétique (sur certains modèles) pour maintenir la porte légèrement entrouverte. • Si l'odeur provient du lave-linge, suivez les instructions du manuel du produit pour nettoyer la cuve/tambour du lave-linge. • Maintenez les deux filtres à peluches propres. Les filtres à peluches obstrués ou sales peuvent provoquer des odeurs. Après avoir nettoyé le filtre à peluches, laissez-le sécher complètement avant de l'utiliser. • Exécutez périodiquement les cycles Nettoyage tambour et Nettoyage condenseur en suivant les instructions de la section MAINTENANCE.

Courant

Wi-Fi

Symptômes	Cause possible et solution
Votre appareil ménager et votre smartphone ne sont pas connectés au réseau Wi-Fi.	<p>Le mot de passe du Wi-Fi auquel vous essayez de vous connecter est incorrect.</p> <ul style="list-style-type: none"> • Trouvez le réseau Wi-Fi connecté à votre smartphone et supprimez-le, puis enregistrez votre appareil sur LG ThinQ.
	<p>Les Données mobiles sont activées sur votre smartphone.</p> <ul style="list-style-type: none"> • Désactiver les Mobile data de votre smartphone et enregistrer l'appareil à l'aide du réseau Wi-Fi.
	<p>Le nom du réseau sans fil (SSID) est défini de manière incorrecte.</p> <ul style="list-style-type: none"> • Le nom du réseau sans fil (SSID) doit être composé d'une combinaison de chiffres et de lettres anglais (les caractères spéciaux ne sont pas autorisés).
	<p>La fréquence du routeur n'est pas de 2,4 GHz.</p> <ul style="list-style-type: none"> • Seule une fréquence de routeur de 2,4 GHz est prise en charge. Réglez le routeur sans fil sur 2,4 GHz et connectez l'appareil au routeur sans fil. Pour vérifier la fréquence du routeur, consultez votre fournisseur de services Internet ou le fabricant du routeur.

Symptômes	Cause possible et solution
Votre appareil ménager et votre smartphone ne sont pas connectés au réseau Wi-Fi.	La distance entre l'appareil et le routeur est trop éloignée. <ul style="list-style-type: none">• Si la distance entre l'appareil et le routeur est trop éloignée, le signal peut être faible et la connexion peut ne pas être configurée correctement. Déplacez le routeur de manière qu'il soit plus proche de l'appareil.

ANNEXE

Fiche produit

Règlement délégué de la commission (UE) n° 392/2012

Une ou des astérisques signifient des variantes de modèles et peuvent varier de (0-9), (A-Z) ou d'un espace vide.

LG	F214WT8GRBE
Capacité nominale en kg de linge en coton pour le programme coton standard à pleine charge	10 kg
Type de sèche-linge	Sèche-linge à tambour ménager à condenseur
Classe d'efficacité énergétique sur une échelle de D (peu économe) à A+++ (le plus économe).	A+++
Consommation annuelle d'énergie pondérée (AE_C) kWh par an (kWh/an) ^{*1}	211
Sèche-linge automatique	Oui
Récompensé par le « prix Ecolabel européen » en vertu du règlement (CE) n° 66/2010	Non
Consommation énergétique du programme coton standard à pleine charge (E_{dry}) (kWh)	1,79
Consommation d'énergie du programme coton standard à charge partielle ($E_{dry1/2}$) (kWh)	0,92
Consommation d'énergie du mode arrêt pour le programme coton standard à pleine charge (P_o) (W)	0,49
Consommation d'énergie du mode laissé sur marche pour le programme coton standard à pleine charge (P_l) (W)	0,49
Durée du mode laissé sur marche (T_l) (min)	10
Le Coton  → Ranger → Énergie utilisé à pleine charge et à charge partielle est le programme de séchage standard auquel se rapportent les informations de l'étiquette et de la fiche, ce programme convenant au séchage du linge de coton humide normal et s'agissant du programme le plus efficace en termes de consommation d'énergie pour le coton.	
Durée pondérée (T_p) du programme coton standard à pleine charge et à charge partielle (min)	220
Durée du programme coton standard à pleine charge (T_{dry}) (min)	299
Durée du programme coton standard à charge partielle ($T_{dry1/2}$) (min)	160

LG	F214WT8GRBE
Classe de taux de condensation « X » sur une échelle allant de G (appareils les moins efficaces) à A (appareils les plus efficaces)	A
Efficacité moyenne de condensation C_{dry} du programme coton standard à pleine charge (%)	91
Efficacité de condensation moyenne $C_{dry1/2}$ du programme coton standard à charge partielle (%)	91
Efficacité de condensation pondérée (C_p) du programme coton standard à charges pleine et partielle (%)	91
Niveau de puissance acoustique en dB(A)	62
Autonome	

*1 Basé sur 160 cycles de séchage standard pour des programmes coton à pleine charge et à charge partielle, ainsi que sur la consommation des modes basse consommation. La consommation d'énergie réelle dépendra de la manière dont l'appareil est utilisé.

