



Scannez le QR code
pour voir le manuel.



MANUEL DU PROPRIÉTAIRE

RÉFRIGÉRATEUR ET CONGÉLATEUR



Avant de commencer l'installation, lire attentivement ces instructions. Cela simplifiera l'installation et assurera que le produit soit installé correctement et en toute sécurité. Conserver ces instructions à proximité du produit après installation pour référence ultérieure.

FRANÇAIS



MFL71728022
Rev.00_011724

www.lg.com

Copyright © 2024 LG Electronics Inc. Tous droits réservés

TABLE DES MATIÈRES

Ce manuel peut contenir des images ou un contenu différent du modèle que vous avez acheté.

Ce manuel est sujet à révision par le fabricant.

CONSIGNES DE SÉCURITÉ

LISEZ TOUTES LES INSTRUCTIONS AVANT UTILISATION	3
AVERTISSEMENT	3
ATTENTION	9
PRENDRE SOIN DE L'ENVIRONNEMENT	12

INSTALLATION

Avant l'installation.....	13
Mise à niveau de l'appareil.....	13
Mettre l'alimentation sous tension	14
Déplacer l'appareil pour un déménagement	14

UTILISATION

Avant utilisation	16
Caractéristiques du produit.....	19
Panneau de commande	22
Distributeur d'eau	25
Machine à glaçons	27
Door in Door	28
Tiroir du réfrigérateur	29
Balconnet de porte	29
Clayette.....	29

FONCTIONS SMART

Application LG ThinQ	30
Smart Diagnosis	31

MAINTENANCE

Nettoyage	34
Désodorisant	35

DÉPANNAGE

Avant d'appeler le service	36
----------------------------------	----

CONSIGNES DE SÉCURITÉ

LISEZ TOUTES LES INSTRUCTIONS AVANT UTILISATION

Les consignes de sécurité suivantes sont destinées à éviter les risques ou dommages imprévus issus d'une utilisation dangereuse ou incorrecte de l'appareil. Les consignes sont séparées en 'AVERTISSEMENT' et 'ATTENTION' comme décrit ci-dessous.

Messages de sécurité



Ce symbole s'affiche pour indiquer des problèmes et des utilisations qui peuvent présenter des risques. Lire attentivement la partie qui comporte ce symbole et suivre les instructions afin d'éviter tout risque.



AVERTISSEMENT

Cela indique que tout manquement à suivre les instructions peut entraîner des blessures graves ou la mort.



ATTENTION

Cela indique que tout manquement à suivre les instructions peut entraîner des blessures légères ou endommager l'appareil.

AVERTISSEMENT



AVERTISSEMENT

- Pour réduire le risque d'explosion, d'incendie, de décès, de choc électrique, de blessure ou d'ébouillantage de personnes lors de l'utilisation de cet appareil, suivez les précautions de base, y compris les suivantes :

Sécurité technique

- Cet appareil peut être utilisé par des enfants âgés de 8 ans et plus et par des personnes ayant des capacités physiques, sensorielles ou

mentales réduites ou bien manquant d'expérience et de connaissances, s'ils sont surveillés ou ont reçu des instructions relatives à l'utilisation de l'appareil d'une manière sûre et s'ils comprennent les dangers impliqués. Les enfants ne doivent pas jouer avec l'appareil. Le nettoyage et la maintenance par l'utilisateur ne doivent pas être exécutés par des enfants sans surveillance.

- Cet appareil n'est pas destiné à être utilisé par des personnes (y compris des enfants) ayant des capacités physiques, sensorielles ou mentales réduites, ou manquant d'expérience et de connaissances, à moins qu'elles ne soient supervisées ou aient reçu des instructions quant à l'utilisation de l'appareil par une personne responsable de leur sécurité. Les enfants doivent être surveillés pour s'assurer qu'ils ne jouent pas avec l'appareil.
- Les enfants âgés de 3 à 8 ans sont autorisés à charger et à décharger des appareils de réfrigération.
- Cet appareil est destiné à être utilisé uniquement dans des applications de ménage ou similaires, telles que :
 - les cuisines du personnel dans les magasins, bureaux et autres environnements de travail ;
 - les maisons rurales et par les clients d'hôtels, motels et d'autres environnements résidentiels ;
 - les gîtes touristiques ;
 - les applications de restauration et hors détail similaires.
- Cet appareil de réfrigération n'est pas destiné à être utilisé comme appareil encastré.



Ce symbole vous avertit de matériaux inflammables qui peuvent s'enflammer et provoquer un incendie si vous ne prenez pas de précautions.

- Cet appareil contient une petite quantité de réfrigérant isobutane (R600a), mais il est également combustible. Lors du transport et de l'installation de l'appareil, veillez à ce qu'aucune pièce du circuit frigorifique ne soit endommagée.

- Le réfrigérant et le gaz d'isolation utilisés dans l'appareil nécessitent des procédures d'élimination particulières. Consultez un agent de service ou une personne qualifiée avant de les éliminer.
- Ne pas endommager le circuit frigorifique.
- Si le cordon d'alimentation est endommagé ou si les trous de la prise sont lâches, il doit être remplacé. N'utilisez pas le cordon d'alimentation et contactez un centre de service agréé afin d'éviter tout risque.
- Ne pas placer plusieurs prises de courant portables ou alimentations portables à l'arrière de l'appareil.
- Brancher correctement le cordon d'alimentation dans la prise de courant après avoir enlevé complètement toute humidité et poussière.
- Ne jamais débrancher l'appareil de l'alimentation électrique en tirant sur le câble d'alimentation. Toujours saisir fermement la prise électrique et la tirer tout droit pour la sortir de la prise de courant.
- Gardez les ouvertures de ventilation, dans l'enceinte de l'appareil ou dans la structure intégrée, exemptes d'obstruction.
- Ne pas stocker dans cet appareil de substances explosives comme des aérosols avec un propulseur inflammable.
- Transportez l'appareil uniquement en position verticale et sans l'incliner.
- Lors du positionnement de l'appareil, assurez-vous que le cordon d'alimentation ne soit pas coincé ou endommagé.
- Ne pas utiliser de dispositifs mécaniques ou d'autres moyens pour accélérer le processus de dégivrage.
- Ne pas utiliser de sèche-cheveux pour sécher l'intérieur de l'appareil ni placer de bougie à l'intérieur pour éliminer les odeurs.
- Ne pas utiliser d'appareils électriques à l'intérieur des compartiments de stockage des aliments de l'appareil, sauf s'ils sont du type recommandé par le fabricant.
- Assurez-vous de ne pas vous coincer une partie du corps, comme la main ou un pied en déplaçant l'appareil.

- Déconnecter le cordon d'alimentation avant de nettoyer l'intérieur ou l'extérieur de l'appareil.
- Ne pas pulvériser d'eau ou de substances inflammables (dentifrice, alcool, diluant, liquide inflammable, abrasif, etc.) sur l'intérieur ou l'extérieur de l'appareil pour le nettoyer.
- Ne pas nettoyer l'appareil avec des brosses, chiffons ou éponges avec des surfaces rugueuses ou à base de matériau métallique.
- Seul le personnel technique qualifié du centre de service LG Electronics peut démonter ou réparer l'appareil.

Risque d'incendie et matériaux inflammables

- Si une fuite est détectée, éviter toutes flammes ou sources potentielles d'inflammation et aérer la pièce où se trouve l'appareil pendant plusieurs minutes. Afin d'éviter l'accumulation d'un mélange de gaz-air inflammable si une fuite se produit dans le circuit réfrigérant, la taille de la pièce dans laquelle l'appareil est utilisé doit correspondre à la quantité de réfrigérant utilisée. La pièce doit faire 1 m² par 8 g de réfrigérant R600a à l'intérieur de l'appareil.
- Tout réfrigérant fuyant des tuyaux peut provoquer un incendie ou une explosion.
- La quantité de réfrigérant dans votre appareil est indiquée sur la plaque signalétique à l'intérieur de l'appareil.

Installation

- Cet appareil ne doit être transporté que par deux personnes ou plus tenant l'appareil en toute sécurité.
- Installer l'appareil sur un sol ferme et de niveau.
- Ne pas installer l'appareil dans un endroit humide et poussiéreux. Ne pas installer ou ranger l'appareil dans une zone en plein air, ou toute autre zone soumise à des conditions telles que la lumière du soleil, le vent ou la pluie ou à des températures inférieures à zéro.
- Ne pas placer l'appareil en plein soleil ni l'exposer à la chaleur d'appareils de chauffage tels que poêles ou des radiateurs.
- Veiller à ne pas exposer l'arrière de l'appareil lors de l'installation.

- Installer l'appareil dans un endroit où il est facile de débrancher le cordon d'alimentation de l'appareil.
- Attention à ne pas laisser tomber la porte de l'appareil lors du montage ou du démontage.
- Attention à ne pas pincer, écraser ou endommager le câble d'alimentation pendant le montage ou le démontage de la porte de l'appareil.
- Veiller à ne pas faire pointer la fiche d'alimentation vers le haut ni à laisser l'appareil appuyer sur la fiche électrique.
- Ne pas modifier ou étendre le cordon d'alimentation.
- S'assurer que la prise de courant soit correctement mise à la terre, et que la broche de terre du cordon d'alimentation ne soit pas endommagée ou retirée de la prise d'alimentation. Pour plus de détails sur la mise à la terre, renseignez-vous auprès d'un centre d'information client LG Electronics.
- Cet appareil est équipé d'un cordon d'alimentation doté d'un conducteur de terre et d'une fiche de terre. La fiche doit être branchée dans une prise appropriée, installée et mise à la terre conformément à tous les codes et règlements locaux.
- Ne jamais mettre en marche un appareil montrant des signes de dommages. En cas de doute, consultez votre revendeur.
- Éliminer tous les matériaux d'emballage (comme les sacs en plastique et le polystyrène) loin des enfants. Les matériaux d'emballage peuvent provoquer une suffocation.
- Ne pas brancher l'appareil à un adaptateur multi-supports ne disposant pas d'un câble d'alimentation (monté). L'omission de se conformer à cette consigne pourrait entraîner un incendie.
- L'appareil doit être connecté à une ligne électrique dédiée qui est sur un fusible séparé.
- N'utilisez jamais une multiprise qui n'est pas correctement mise à la terre (portable). Elle doit être conforme aux exigences techniques de l'appareil et ne peut être utilisée qu'avec l'appareil.

Utilisation

- Ne pas utiliser l'appareil à des fins (stockage de matériel médical ou expérimental ou expédition) autres qu'un usage domestique de stockage d'aliments.
- Si de l'eau pénètre dans les pièces électriques de l'appareil, débrancher la fiche d'alimentation et contacter un centre d'information client LG Electronics.
- Débrancher la prise d'alimentation en cas d'orage violent ou d'éclairs, ou lorsque l'appareil n'est pas utilisé pendant une longue période.
- Ne pas toucher la fiche d'alimentation ou les commandes de l'appareil avec des mains mouillées.
- Ne pas plier excessivement le câble d'alimentation ou placer un objet lourd sur celui-ci.
- Débrancher immédiatement la fiche d'alimentation et contacter un centre d'information client LG Electronics si vous détectez tout bruit anormal, odeur ou fumée sortant de l'appareil.
- Ne pas mettre les mains ou des objets métalliques dans la zone émettant l'air froid, le carter ou la grille de dégagement de la chaleur à l'arrière.
- Ne pas appliquer de force excessive ou frapper le carter arrière de l'appareil.
- Attention aux enfants qui se trouvent à proximité lorsque vous ouvrez ou fermez la porte de l'appareil. La porte peut heurter l'enfant et causer des blessures. Ne pas laisser les personnes se balancer sur les portes, car cela peut provoquer la chute de l'appareil et causer des blessures graves.
- Éviter qu'un enfant se retrouve piégé à l'intérieur de l'appareil. Un enfant coincé à l'intérieur de l'appareil peut souffrir de suffocation.
- Ne pas mettre d'animaux vivants dans l'appareil, comme des animaux domestiques.
- Ne pas placer d'objets lourds ou fragiles, de récipients remplis de liquide, de combustibles, d'objets inflammables (comme des bougies, lampes, etc.), ou de dispositifs de chauffage (tels que des poêles, radiateurs, etc.) sur l'appareil.

- Ne pas placer un autre appareil électronique (tels qu'un chauffage et un téléphone mobile) à l'intérieur de l'appareil.
- En cas de fuite de gaz (isobutane, propane, gaz naturel, etc.), ne pas toucher l'appareil ni la fiche d'alimentation et ventiler immédiatement la zone. Cet appareil utilise un gaz réfrigérant (isobutane R600a). Bien qu'il n'utilise qu'une petite quantité de ce gaz, cela demeure un gaz inflammable. Toute fuite de gaz pendant le transport, l'installation ou l'utilisation de l'appareil peut provoquer un incendie, une explosion ou des blessures en cas d'étincelles.
- Ne pas utiliser ou stocker de substances inflammables ou combustibles (éther, benzène, alcool, produits chimiques, GPL, pulvérisateur combustible, insecticide, désodorisant, cosmétique, etc.) à proximité de l'appareil.
- Cet appareil comprend une connexion à la terre à des fins fonctionnelles.
- Connectez-vous à l'alimentation en eau potable uniquement.
 - Si l'appareil est raccordé à une alimentation en eau, raccordez-le uniquement à une alimentation en eau potable.
- Remplir avec de l'eau potable seulement.
 - Si vous utilisez une machine à glaçons ou un réservoir de distribution d'eau, veillez à le remplir d'eau potable uniquement.

Élimination

- Avant de jeter l'appareil, retirer le joint de la porte tout en laissant les clayettes et les balconnets en place et garder les enfants éloignés de l'appareil.

ATTENTION

ATTENTION

- Pour réduire le risque de blessures légères à une personne, dysfonctionnement ou dommages au produit ou à la propriété lors

de l'utilisation de cet appareil, suivre les précautions de base, notamment les suivantes :

Installation

- Après le déballage, vérifiez si l'appareil a été endommagé pendant le transport.
- Attendez au moins 3 à 4 heures pour vous assurer que le circuit réfrigérant est pleinement efficace.
- Déplacez l'appareil avec précaution sur les sols sensibles pour éviter de les endommager.

Utilisation

- Ne pas toucher d'aliments surgelés ou de pièces métalliques dans le compartiment congélateur avec des mains mouillées ou humides. Cela peut causer des gelures.
- Ne pas placer de récipients, de bouteilles ou de boîtes en verre (en particulier celles contenant des boissons gazeuses) dans le compartiment congélateur, les clayettes ou le bac à glaçons qui seront exposés à des températures au-delà du point de congélation. Le contenu peut se dilater lorsqu'il est congelé, casser le récipient et provoquer des blessures.
- Le verre trempé sur le devant de la porte de l'appareil ou sur les clayettes peut être endommagé par un choc. S'il est cassé, ne le touchez pas avec les mains.
- Ne pas s'accrocher aux portes de l'appareil, dans l'espace de stockage, sur une clayette ni monter dessus.
- Ne pas stocker une quantité excessive de bouteilles d'eau ou de récipients pour des plats d'accompagnement sur les balconnets de la porte.
- Ne pas ouvrir ou fermer la porte de l'appareil avec une force excessive.
- Si la charnière de la porte de l'appareil est endommagée ou fonctionne mal, cesser l'utilisation et contacter un centre de service LG Electronics.

- Empêcher les animaux de grignoter le câble d'alimentation ou le tuyau d'eau.
- Ne jamais consommer d'aliments congelés immédiatement après les avoir sortis du compartiment congélateur. Il y a un risque de congélation ou de formation de cloques de gel. PREMIERS SOINS : tenez-le immédiatement sous l'eau courante froide. Ne pas le tirer.
- Assurez-vous de ne pas coincer une main ou un pied lors de l'ouverture ou de la fermeture de la porte de l'appareil ou de la porte dans la porte.

Maintenance

- Cet appareil est équipé d'un éclairage intérieur à LED qui ne nécessitent aucun entretien. Ne retirez pas le couvercle ou la lampe LED pour tenter de le réparer ou de le changer. Contactez un centre d'information client LG Electronics.
- Ne pas nettoyer les clayettes en verre ou les couvrir d'eau chaude quand elles sont froides. Elles peuvent exploser si elles sont exposées à des changements brusques de température.
- N'insérez pas les clayettes à l'envers. Les clayettes peuvent tomber.
- Si de la glace se forme dans le compartiment congélateur, veuillez contacter le service client LG Electronics. N'utilisez pas d'objets tranchants pour éliminer le givre ou la glace. N'utilisez pas de vaporisateurs, d'appareils de chauffage électrique tels que des radiateurs soufflants, des sèche-cheveux, des nettoyeurs à vapeur ou d'autres sources de chaleur pour le dégivrage. Les pièces en plastique pourraient se déformer.
- Jeter la glace contenue dans le bac à glaçons du congélateur en cas de panne électrique prolongée.

PRENDRE SOIN DE L'ENVIRONNEMENT

Recyclage de votre ancien appareil



- Ce symbole de poubelle barrée d'une croix indique que votre équipement électrique et électronique (EEE) ne doit pas être jeté avec les ordures ménagères. Il doit faire l'objet d'un tri et d'une collecte sélective séparée.
- Les équipements électriques que vous jetez peuvent contenir des substances dangereuses. Il est donc important de les jeter de façon appropriée afin d'éviter des impacts négatifs sur l'environnement et la santé humaine. L'équipement que vous jetez peut également contenir des pièces réutilisables pour la réparation d'autres produits ainsi que des matériaux précieux pouvant être recyclés pour préserver les ressources de la planète.
- Vous pouvez rapporter votre appareil au commerçant qui vous l'a vendu ou contacter votre collectivité locale pour connaître les points de collecte de votre EEE. Vous trouverez également des informations à jour concernant votre pays en allant sur www.quefairedemesdechets.fr



FR

**Cet appareil
et ses accessoires
se recyclent**

REPRISE
À LA LIVRAISON



OU

À DÉPOSER
EN MAGASIN



OU

À DÉPOSER
EN DÉCHÈTERIE



Points de collecte sur www.quefairedemesdechets.fr
Privilégiez la réparation ou le don de votre appareil !

INSTALLATION

Avant l'installation

Dimensions et espaces

Une distance trop faible avec les éléments adjacents peut entraîner une dégradation de la capacité de congélation et des coûts d'électricité élevés. Laisser plus de 50 mm d'espaces entre l'arrière de l'appareil et le mur lors de l'installation de l'appareil.

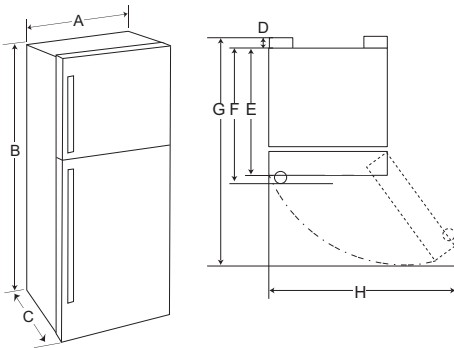

-	Type (mm)				
-	a	b	c	d	e
A	780	780	780	700	700
B	1 800	1 800	1 720	1 680	1 680
C	730	700	730	730	700
D	27	27	27	27	27
E	673	673	673	673	673
F	703	-	703	703	-
G	1 420	1 420	1 420	1 340	1 340
H	1 390	1 340	1 390	1 250	1 210

REMARQUE

- Vous pouvez déterminer le type de l'appareil en consultant l'étiquette à l'intérieur de l'appareil.

Température ambiante

- L'appareil est conçu pour fonctionner dans une gamme limitée de températures ambiantes, en fonction de la zone climatique.
- Les températures internes peuvent être affectées par l'emplacement de l'appareil, la température ambiante, la fréquence de l'ouverture de la porte, etc.
- La classe climatique se trouve sur l'étiquette de classement.

Classe climatique	Plage de température ambiante °C
SN (Tempérée étendue)	+10 - +32
N (Tempérée)	+16 - +32
ST (Subtropicale)	+16 - +38 / +18 - +38**
T (Tropicale)	+10 - +43* / +16 - +43 / +18 - +43**

* Australie, Inde, Kenya

** Argentine

REMARQUE

- Les dispositifs classés de SN à T sont destinés à être utilisés à une température ambiante entre 10°C et 43°C.

Mise à niveau de l'appareil

Réglage du pied de mise à niveau

Si l'appareil semble instable ou si les portes ne se ferment pas facilement, réglez l'inclinaison de l'appareil à l'aide des instructions ci-dessous.

- 1 Tourner le pied de mise à niveau dans le sens des aiguilles d'une montre pour soulever ce

côté de l'appareil ou dans le sens inverse des aiguilles d'une montre pour l'abaisser.

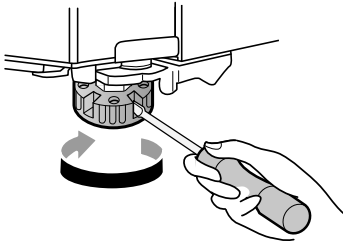

- 2 Ouvrir les portes et s'assurer qu'elles se ferment facilement.

REMARQUE

- Il se peut que la mise à niveau des portes ne soit pas possible lorsque le sol n'est pas de niveau, ou de construction faible ou médiocre.
- Le réfrigérateur est lourd et doit être installé sur une surface rigide et solide.
- Certains revêtements de sol en bois peuvent poser des problèmes de mise à niveau s'ils présentent une flexion excessive.

Mettre l'alimentation sous tension

Raccorder l'appareil

Pour mettre l'appareil en marche, brancher la fiche d'alimentation dans une prise secteur. Ne pas la doubler avec d'autres appareils sur la même prise.

REMARQUE

- Après avoir branché le cordon d'alimentation (ou la fiche) dans la prise, attendre 3 à 4 heures avant de mettre des aliments dans l'appareil. Si vous ajoutez des aliments avant que l'appareil n'ait complètement refroidi, vos aliments peuvent s'abîmer.
- Pour mettre l'appareil hors tension, débranchez la fiche d'alimentation de la prise de courant.

Déplacer l'appareil pour un déménagement

Déplacer l'appareil

- 1 Retirer tous les aliments à l'intérieur de l'appareil.
- 2 Fixez la fiche électrique.
 - Modèles avec crochet pour fiche électrique : Débrancher la fiche électrique, l'insérer et la fixer dans le crochet de fiche d'alimentation à l'arrière ou sur le dessus de l'appareil.
 - Modèles sans crochet pour fiche électrique : Fixez la fiche électrique et fixez le câble d'alimentation à l'aide d'un ruban adhésif sur le côté de l'appareil où se trouve la prise de courant sur le lieu d'installation.
- 3 Fixer les pièces telles que les clayettes et la poignée de la porte avec du ruban adhésif afin d'éviter qu'elles ne tombent lors du déplacement de l'appareil.
- 4 Déplacez l'appareil avec précaution avec plus de deux personnes. Lorsque vous transportez l'appareil sur une longue distance, maintenez l'appareil à la verticale.

⚠ ATTENTION

- Déplacez l'appareil avec précaution sur les sols sensibles pour éviter de les endommager.
 - Utilisez un carton, un tapis de sol ou une moquette pour éviter de rayer le sol lors de l'installation ou du déplacement de l'appareil.

- Ne déplacez pas l'appareil en zigzag.

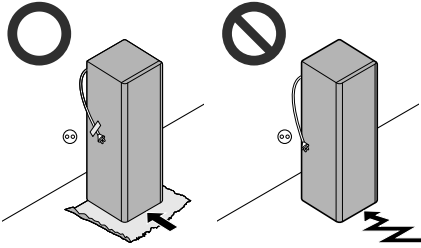

- 5 Après avoir installé l'appareil, branchez la fiche d'alimentation dans une prise de courant et mettez-le sous tension.

UTILISATION

Avant utilisation

Notes pour l'utilisation

- Avant de placer des aliments dans l'appareil, nettoyez l'intérieur et l'extérieur de l'appareil avec de l'eau chaude et un liquide vaisselle doux pour éliminer les résidus de fabrication.
- Les utilisateurs doivent garder à l'esprit que du givre peut se former si la porte n'est pas complètement fermée ou si l'humidité est élevée pendant l'été.
- S'assurer qu'il y a suffisamment d'espace entre les aliments stockés sur la clayettes ou le balconnet de la porte pour permettre à la porte de se fermer complètement.
- L'ouverture prolongée de la porte peut entraîner une augmentation significative de la température dans les compartiments de l'appareil.
- Si l'appareil de réfrigération reste vide pendant de longues périodes, mettez-le hors tension, décongelez-le, nettoyez-le, séchez-le et laissez la porte ouverte afin d'éviter le développement de moisissure dans l'appareil.
- Noter que les spécifications de l'appareil permettent une certaine augmentation de la température après le dégivrage. Si l'on souhaite réduire l'impact d'une élévation de la température sur le stockage des aliments, sceller ou envelopper dans plusieurs couches la nourriture stockée.

Alarme de porte ouverte

Cette fonctionnalité n'est disponible que sur certains modèles.

L'alarme retentit si la porte est laissée ouverte ou n'est pas complètement fermée.

REMARQUE

- Contacter un centre d'information client LG Electronics si l'alarme continue de sonner après la fermeture des toutes les portes.

Détection de pannes

L'appareil peut détecter automatiquement des problèmes lors de l'utilisation.

REMARQUE

- Si un problème est détecté, l'appareil ne fonctionne pas et un code d'erreur s'affiche, même lorsqu'un bouton est pressé.
- Si un code d'erreur est indiqué sur l'écran, ne pas mettre l'appareil hors tension. Contacter immédiatement un centre d'information client LG Electronics et lui signaler le code d'erreur. Si vous mettez l'appareil hors tension, le technicien de réparation de notre centre d'information peut avoir des difficultés à identifier le problème.

Suggestions relatives à l'économie d'énergie

- Pour une utilisation optimale de l'énergie, conservez toutes les pièces internes (par exemple, les balconnets de porte, les tiroirs et les clayettes) à leur emplacement d'origine.
- S'assurer qu'il y ait suffisamment d'espace entre les aliments stockés. Cela permet à l'air froid de circuler uniformément et réduit les factures d'électricité.
- Conserver les aliments chauds seulement après qu'ils ont refroidi afin d'éviter une formation de condensation ou de givre.
- Lors du stockage d'aliments dans le congélateur, régler la température du congélateur à une valeur inférieure à la température indiquée sur l'aliment.
- Ne pas régler la température de l'appareil en dessous de ce qui est nécessaire.
- Ne pas mettre d'aliments à proximité du capteur de température du réfrigérateur. Garder une distance d'au moins 3 cm autour du capteur.

Conservation efficace des aliments

- Les aliments peuvent geler ou pourrir s'ils sont conservés à une mauvaise température. Réglez le réfrigérateur à la bonne température pour les aliments stockés.
- Conservez les aliments surgelés ou réfrigérés à l'intérieur de récipients hermétiques.
- Vérifier la date d'expiration et l'étiquette (instructions de stockage) avant de stocker de la nourriture dans l'appareil.
- Ne pas stocker les aliments pendant une longue période s'ils se détériorent facilement à basse température.
- Ne placez pas d'aliments non congelés en contact direct avec des aliments déjà congelés. Ne stockez pas des quantités excessives d'aliments frais.
 - Si vous souhaitez congeler des aliments pendant plusieurs jours, ne conservez qu'environ 2/3 de la capacité de congélation maximale.
- Congelez les aliments en portions pour accélérer la congélation, faciliter la décongélation et le traitement.
- Mettre les aliments réfrigérés ou surgelés à l'intérieur de chaque compartiment réfrigérateur ou congélateur immédiatement après l'achat.
- Conserver la viande et le poisson crus dans des récipients appropriés au réfrigérateur, de manière à ce qu'ils ne soient pas en contact avec d'autres aliments ni ne gouttent dessus.
- Les aliments réfrigérés et autres aliments peuvent être rangés sur le dessus du bac à légumes.
- Éviter de recongeler tout aliment qui a été complètement décongelé. La recongélation d'un aliment qui a été complètement décongelé réduit son goût et ses propriétés nutritives.
 - Ne sortez que la quantité d'aliments dont vous avez besoin. Consommez rapidement les aliments décongelés. Ils ne peuvent être recongelés qu'après avoir été cuits.
- Refroidir les aliments chauds avant de les stocker. Si trop d'aliments chauds sont stockés à l'intérieur, la température interne de l'appareil peut augmenter et affecter négativement d'autres aliments stockés dans l'appareil.
- Ne pas remplir l'appareil en excès. L'air froid ne peut pas circuler correctement si l'appareil est trop rempli.
- Si vous réglez une température trop basse pour la nourriture, elle peut geler. Ne pas régler une température inférieure à la température requise pour un stockage correct de la nourriture.
- S'il existe des compartiments fraîcheur dans l'appareil, ne pas stocker les légumes et les fruits avec une teneur en humidité plus élevée dans les compartiments fraîcheur car ils peuvent geler en raison de la température plus basse.
- Respectez toujours les instructions du fabricant de produits alimentaires concernant la durée de conservation autorisée des aliments congelés. Ne dépassez pas la durée de conservation recommandée pour les aliments.
 - Indiquez la date de conservation, la durée de conservation autorisée et le nom de l'aliment sur l'emballage afin d'éviter tout dépassement de la durée de conservation.
- En cas de panne de courant, appeler la compagnie d'électricité et demander combien de temps cela durera.
 - Vous devriez éviter les ouvertures de porte lorsque l'alimentation est éteinte.
 - Lorsque l'alimentation est rétablie, vérifier l'état de la nourriture.
 - En particulier pendant les mois d'été, si la panne de courant dure plus longtemps, veuillez suivre les instructions suivantes :
 - Ne mettez pas d'aliments supplémentaires dans l'appareil pendant une panne de courant.
 - Si une panne de courant est annoncée et qu'elle devrait durer plus de 10 heures, préparez de la glace et mettez-la dans un récipient sur l'étagère supérieure du réfrigérateur.
 - En raison de l'augmentation de la température dans l'appareil lors d'une panne de courant ou d'un autre dysfonctionnement, la durée de conservation des aliments sera réduite et leur qualité diminuera. Si nécessaire, traitez les aliments décongelés et congelez-les à nouveau à l'état cuit.

Capacité de congélation maximale

- Pour une capacité de congélation maximale, réglez la température du congélateur sur le réglage de température le plus froid.
- La fonction **Express Freeze** permettra au congélateur d'atteindre sa capacité de congélation maximale. Elle prend généralement jusqu'à 24 heures et s'arrête automatiquement.
- **Express Freeze** doit être activé pendant 2 heures avant que les produits frais ne soient placés dans le compartiment congélateur.
- Pour congeler rapidement les produits alimentaires, rangez les aliments dans la zone du compartiment inférieur. Les produits alimentaires se congèlent plus rapidement dans la zone.
- Pour une meilleure circulation de l'air, insérer toutes les parties intérieures comme les balconnets, tiroirs et clayettes.

Congeler la quantité maximale d'aliments

Si de grandes quantités d'aliments doivent être stockées, la machine à glaçons doit être retirée de l'appareil et les aliments doivent être empilés directement sur les étagères du congélateur dans le compartiment congélateur.

REMARQUE

- Insérer la machine à glaçons dans la bonne position.
-

- Les compartiments deux étoiles ne sont pas adaptés à la congélation d'aliments frais.

Étiquette de température OK

Collez l'étiquette OK sur la paroi latérale à l'intérieur du compartiment réfrigérateur.

L'étiquette de couleur bleu clair devient bleu foncé lorsque la température du réfrigérateur est égale ou inférieure à 4 °C.

REMARQUE

- Si vous retirez l'étiquette, elle risque de ne plus fonctionner correctement.
 - Si vous retirez l'étiquette, de l'adhésif restera collé à l'appareil.
-

Compartiment deux étoiles

- Un balconnet ou tiroir 2 étoiles (******) peut être utilisé pour stocker de la glace et des aliments de -12°C à -18°C pendant de courtes périodes.
- Les compartiments à aliments congelés deux étoiles sont adaptés au stockage d'aliments pré-congelés, au stockage ou à la fabrication de glaces et à la fabrication de glaçons.

Caractéristiques du produit

L'aspect des composants de l'appareil peuvent varier d'un modèle à l'autre.

Intérieur (deux étoiles **)

*1 Cette fonctionnalité n'est disponible que sur certains modèles.

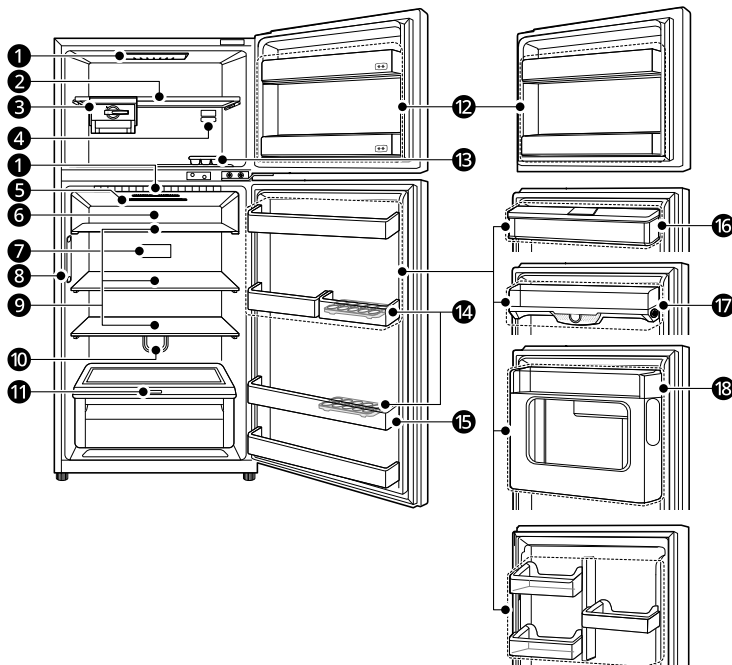

❶ Lampe LED*¹

Les lampes LED à l'intérieur de l'appareil s'allument lorsque vous ouvrez la porte.

❷ Clayette du congélateur

Vous pouvez y stocker les aliments congelés tels que la viande, le poisson et la crème glacée.

❸ Machine à glaçons mobile*¹

C'est ici que la glace est manuellement produite et stockée .

- Vous pouvez faire glisser la machine à glaçons le long de la clayette d'un côté à l'autre de la position souhaitée.

❹ Contrôleur de température du congélateur

Ce contrôleur régule le débit d'air dans le compartiment congélateur en le réglant sur un équilibre approprié.

❺ Désodorisant*¹

Désodorise le compartiment des aliments frais sans altérer les aliments.

6 **Tiroir fraîcheur / Plateau coulissant***1

Il s'agit de l'endroit où les aliments sont conservés à une température inférieure à celle de la zone habituelle du réfrigérateur.

7 **Panneau de contrôle de la température du réfrigérateur***1

C'est ici que vous pouvez régler la température du réfrigérateur.

8 **Refroidissement de la porte***1

C'est là que l'air froid sort pour garder le balconnet de la porte du réfrigérateur au frais.

9 **Clayette du réfrigérateur**

C'est là que les aliments et autres articles réfrigérés sont stockés.

- Conserver les aliments à plus forte teneur en humidité à l'avant de la clayette.
- La hauteur de la clayette peut être ajustée en insérant la clayette dans une autre rainure de hauteur différente.
- Le nombre réel d'étagères diffère d'un modèle à l'autre.

10 **Filtre à air***1

Cette fonction réduit les odeurs à l'intérieur du compartiment réfrigérateur.

11 **Bac à légumes frais**

Il s'agit de l'endroit où les fruits et légumes sont stockés pour aider à conserver leur fraîcheur en ajustant le régulateur d'humidité.

12 **Balconnet de porte du congélateur**

C'est là où de petits paquets d'aliments congelés ou fréquemment utilisés peuvent être stockés.

REMARQUE

- Le nombre de balconnet de porte du congélateur avec une section deux étoiles peut varier en fonction du modèle acheté.

13 **Bac à glaçons***1

C'est ici que la glace est manuellement produite.

14 **Plateau à œufs mobile**

C'est là où sont stockés les œufs.

- Vous pouvez le déplacer et l'utiliser dans la position qui vous convient. Cependant, ne pas l'utiliser comme bac à glaçons ou le placer sur l'étagère en haut du réfrigérateur ou du bac à légumes.

15 **Balconnet du réfrigérateur**

C'est là que les petits aliments, boissons et récipients de sauce réfrigérés sont stockés.

REMARQUE

- Le nombre de balconnet de porte du réfrigérateur peut varier en fonction du modèle acheté.

16 **Réservoir D'eau***1

C'est là que l'eau est stockée pour la fournir au distributeur.

17 Conduite d'air de la porte du réfrigérateur*1

L'air froid qui provient du compartiment de refroidissement de la porte est directement envoyé au balconnet de porte du réfrigérateur.

18 Compartiment Door in Door*1

C'est là où sont stockés les aliments qui sont fréquemment sortis tels que les boissons et les collations.

Panneau de commande

Le panneau de commande peut différer d'un modèle à l'autre.

Panneau de commande et fonctions

*1 Ce panneau de commande n'est disponible que sur certains modèles.

Panneau de commande 1 : sur la porte du congélateur*1

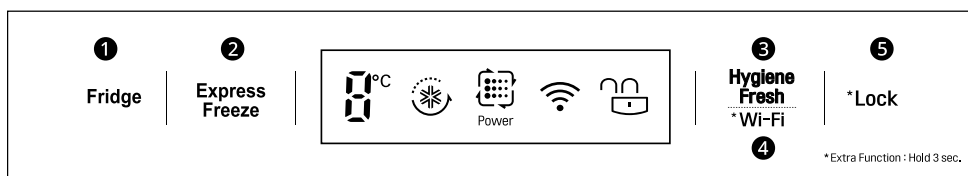

① Fridge

Appuyez à plusieurs reprises sur ce bouton pour sélectionner la température souhaitée entre 0°C et 6°C.

- La température initiale du réfrigérateur est de 3°C.

REMARQUE

- La température interne réelle varie en fonction de l'état des aliments, étant donné que la température de réglage indiquée est une température cible, non la température réelle à l'intérieur de l'appareil.

② Express Freeze

Cette fonction permet de congeler rapidement une grande quantité de glace ou d'aliments surgelés.

- Cette fonction est activée et désactivée à chaque fois que vous appuyez sur le bouton.
- Cette fonction s'arrête automatiquement après un délai spécifique.

③ Hygiene Fresh

Cette fonction réduit les odeurs à l'intérieur du réfrigérateur.



- Chaque fois que vous appuyez sur le bouton **Hygiene Fresh**, le mode de la fonction d'hygiène et de fraîcheur passe alternativement à **Auto** → **Puissance** → **Arrêt** → **Auto**.

④ Wi-Fi

Ce bouton permet à l'appareil de se connecter à un réseau Wi-Fi domestique. Reportez-vous aux Fonctions Intelligentes pour obtenir des informations sur la configuration initiale de l'application **LG ThinQ**.

⑤ Lock

Verrouille les boutons du panneau de commande.

- Pour verrouiller les boutons du panneau de commande, appuyer et maintenir le bouton Lock pendant 3 secondes jusqu'à ce que l'icône  apparaisse et que la fonction soit activée.
- Pour désactiver la fonction, appuyer et maintenir le bouton Lock pendant 3 secondes jusqu'à ce que l'icône  apparaisse et que la fonction soit désactivée.

REMARQUE

- Il est recommandé d'augmenter ou de diminuer de 1 °C la température par défaut pour une conservation optimale des aliments.
- Le panneau de commande se met automatiquement hors tension pour économiser l'énergie.
- Si pendant le nettoyage vous touchez au panneau de commande il se peut que certaines fonctions se déclenchent.

Panneau de commande 2 : à l'intérieur du réfrigérateur*1

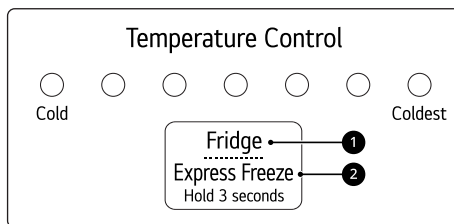

1 Fridge

Appuyez à plusieurs reprises sur ce bouton pour sélectionner la température souhaitée entre Froide et La plus froide.

- La température initiale du réfrigérateur est Normale.

2 Express Freeze

Cette fonction permet de congeler rapidement une grande quantité de glace ou d'aliments surgelés.

- Cette fonction est activée et désactivée à chaque fois que vous appuyez sur le bouton.
- Cette fonction s'arrête automatiquement après un délai spécifique.

REMARQUE

- Il est recommandé d'augmenter ou de diminuer d'un niveau la température par défaut pour une conservation optimale des aliments.

Réglage du niveau de température du congélateur (1-7)

La température peut être ajustée du niveau 1 au niveau 7. Le niveau 3 est recommandé.

- Vous pouvez baisser la température en tournant le contrôleur vers la droite et augmenter la température en tournant le contrôleur vers la gauche.

- Régler le contrôleur au niveau 6 à 7 maintiendra une température basse dans le congélateur. Lorsque la congélation rapide est terminée

(niveau 7), régler le contrôleur au niveau recommandé.

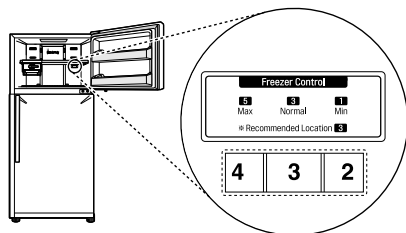

- Régler le contrôleur à un niveau de 6 - 8 maintiendra une température basse dans le congélateur.

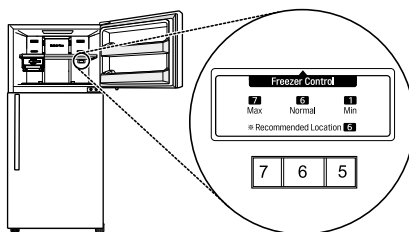

REMARQUE

- Il est recommandé d'augmenter ou de diminuer d'un niveau la température par défaut pour une conservation optimale des aliments.
- Attendre jusqu'à 2 ou 3 heures après la connexion de l'appareil à la prise avant de stocker de la nourriture dans l'appareil.
- Les températures internes peuvent être affectées par l'emplacement de l'appareil, la température ambiante, la fréquence de l'ouverture de la porte, etc.

REMARQUE

- Il est recommandé d'augmenter ou de diminuer d'un niveau la température par défaut pour une conservation optimale des aliments.
- Attendre jusqu'à 2 ou 3 heures après la connexion de l'appareil à la prise avant de stocker de la nourriture dans l'appareil.
- Les températures internes peuvent être affectées par l'emplacement de l'appareil, la température ambiante, la fréquence de l'ouverture de la porte, etc.

Réglage du niveau de température du congélateur (1-8)

La température peut être ajustée du niveau 1 au niveau 8. Le niveau 6 est recommandé.

- Vous pouvez baisser la température en tournant le contrôleur vers la droite et augmenter la température en tournant le contrôleur vers la gauche.

Réglage du niveau de température du congélateur (1-8)

Cette fonctionnalité n'est disponible que sur certains modèles.

La température peut être ajustée du niveau 1 au niveau 8. Le niveau 5 est recommandé.

- Vous pouvez baisser la température en tournant le contrôleur vers la droite et augmenter la température en tournant le contrôleur vers la gauche.

- Régler le contrôleur à un niveau de 6 - 8 maintiendra une température basse dans le congélateur.

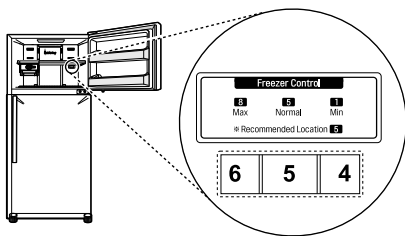

REMARQUE

- Il est recommandé d'augmenter ou de diminuer d'un niveau la température par défaut pour une conservation optimale des aliments.
- Attendre jusqu'à 2 ou 3 heures après la connexion de l'appareil à la prise avant de stocker de la nourriture dans l'appareil.
- Les températures internes peuvent être affectées par l'emplacement de l'appareil, la température ambiante, la fréquence de l'ouverture de la porte, etc.

Distributeur d'eau

Cette fonctionnalité n'est disponible que sur certains modèles.

Utilisation du distributeur

Vous pouvez distribuer de l'eau en appuyant sur le levier.

- Appuyez sur la palette ❶ du distributeur d'eau pour obtenir de l'eau froide.

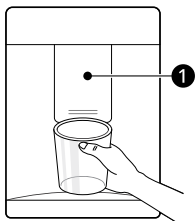

ATTENTION

- Tenir les enfants éloignés du distributeur afin d'empêcher les enfants de jouer avec ou d'endommager les commandes.
- Lors de la distribution de l'eau ou des glaçons, ne pas utiliser de coupe en cristal fin ou de porcelaine.

REMARQUE

- Si le rebord de la tasse est petit, l'eau peut éclabousser hors du verre ou le manquer complètement.

Nettoyage du bac du distributeur

Essuyez toute la zone avec un chiffon humide. Le plateau de distribution peut devenir humide facilement à cause de l'eau renversée.



Nettoyage de la sortie du distributeur

Essuyez fréquemment la sortie du distributeur avec un chiffon propre car elle peut se salir facilement.

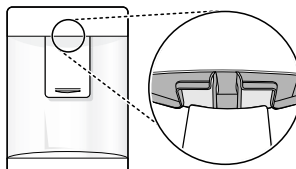

REMARQUE

- Les peluches d'un chiffon peuvent adhérer à la sortie.

Remplissage du réservoir d'eau

Le réservoir d'eau contient l'eau à distribuer.

- 1 Ouvrez le bouchon du réservoir d'eau.

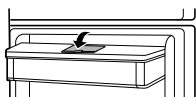

- 2 Remplissez le réservoir d'eau avec de l'eau potable et fermez le bouchon.

**AVERTISSEMENT**

- Remplissez-le d'eau potable seulement. Ne pas remplir le réservoir d'eau avec des boissons ou de l'eau chaude.
- Ne pas laisser les enfants à proximité du réservoir d'eau.

ATTENTION

- Ne pas exercer une force excessive ni un impact excessif lors du retrait ou de l'assemblage du réservoir du distributeur d'eau.

REMARQUE

- Le réservoir d'eau doit être lavé avant de le remplir d'eau potable.
- Si l'eau ne sort pas, remplir le réservoir avec de l'eau potable.

Nettoyage du réservoir d'eau

- 1 Retirer le couvercle du réservoir d'eau.

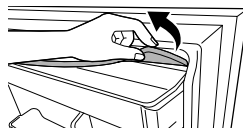

- 2 Vider le réservoir d'eau.

- 3 Tenir le réservoir d'eau à deux mains et le tirer.

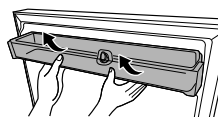

- 4 Retirer le robinet d'eau ❶ dans le réservoir d'eau en le tournant dans le sens des aiguilles d'une montre.

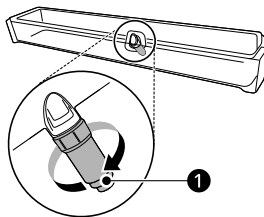

- 5 Nettoyer le réservoir d'eau et le robinet d'eau à l'eau courante. Essuyer l'intérieur et l'extérieur du réservoir d'eau et de la porte du réfrigérateur avec un chiffon propre.

- 6 Monter le réservoir d'eau dans l'ordre inverse du processus de retrait.

REMARQUE

- Nettoyer les réservoirs d'eau s'ils n'ont pas été utilisés pendant 48 heures.

Machine à glaçons

Cette fonctionnalité n'est disponible que sur certains modèles.

Utiliser la machine à glaçons mobile

C'est ici que la glace est manuellement produite et stockée .

- 1 Sortir le bac à glaçons de la machine à glaçons.

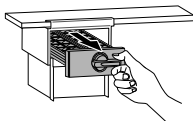

- 2 Remplir le bac à glaçons avec de l'eau jusqu'à la ligne indiquée.

- 3 Tenir et repousser le bac à glaçons dans sa position initiale.

- 4 Tenir le levier du bac à glaçons et le tourner dans le sens des aiguilles d'une montre pour libérer les glaçons.

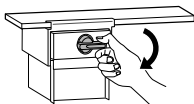

- 5 Tenir la poignée du panier à glaçons et le tirer pour le sortir.

⚠ AVERTISSEMENT

- Remplir avec de l'eau potable seulement.

⚠ ATTENTION

- Veiller à ne pas renverser d'eau en poussant le bac à glaçons.
- Veiller à ne pas tordre le bac à glaçons avec force, car il peut se casser.
- Si vous ouvrez et fermez la porte du congélateur fréquemment, l'eau prendra beaucoup de temps à geler.

REMARQUE

- Vous pouvez enlever le générateur de glace pour avoir davantage d'espace à l'intérieur du compartiment congélateur si vous ne l'utilisez pas.
- Si le bac à glaçons est trop rempli, les glaçons peuvent coller ensemble et être difficiles à enlever.
- La glace peut être retirée plus facilement en versant de l'eau sur le bac à glaçons.

Utiliser le Bac à Glaçons

C'est ici que la glace est manuellement produite. Remplir le bac à glaçons avec de l'eau jusqu'à la ligne indiquée.

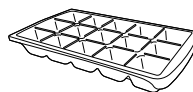
**⚠ AVERTISSEMENT**

- Remplir avec de l'eau potable seulement.

⚠ ATTENTION

- Veiller à ne pas tordre le bac à glaçons avec force, car il peut se casser.

⚠ ATTENTION

- Si vous ouvrez et fermez la porte du congélateur fréquemment, l'eau prendra beaucoup de temps à geler.

REMARQUE

- Si le bac à glaçons est trop rempli, les glaçons peuvent coller ensemble et être difficiles à enlever.
- La glace peut être retirée plus facilement en versant de l'eau sur le bac à glaçons.

Door in Door

Cette fonctionnalité n'est disponible que sur certains modèles.

Utilisation de la porte Door in Door

Appuyer sur le bouton du haut de la porte du réfrigérateur jusqu'à ce que la porte Door in Door s'ouvre.

Il y a beaucoup d'espace de rangement à l'intérieur de la porte Door in Door et ses balconnets environnants, vous permettant de stocker la nourriture d'une manière organisée.

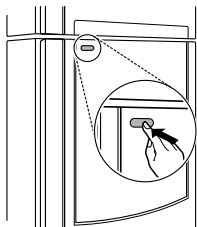

Déposer et remonter le casier de la porte Door in Door

- 1 Tenir le casier à l'intérieur de la porte Door in Door avec les deux mains et le retirer en le soulevant vers le haut.

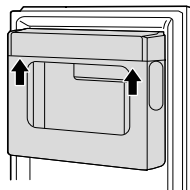

- 2 Monter la porte Door in Door dans l'ordre inverse du processus de retrait.

Utilisation du balconnet de la porte Door in Door

Conserver les aliments fréquemment sortis et utilisés.

- 1 Ouvrir le Door in Door.
- 2 Tirer le balconnet Door in Door.

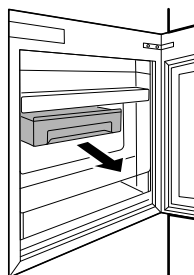

- 3 Monter le balconnet Door in Door dans l'ordre inverse du processus de retrait.

Tiroir du réfrigérateur

Utilisation du bac à légumes frais

L'humidité du compartiment à légumes peut être réglée en tournant le bouton.

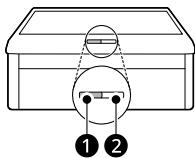

- ❶ Pour conserver des fruits.
- ❷ Pour conserver des légumes.

Retrait et remontage du tiroir à légumes frais

- ❶ Retirer le contenu du tiroir. Tenir la poignée du tiroir à légumes et la retirer doucement vers l'extérieur jusqu'à ce que le tiroir s'arrête complètement.
- ❷ Soulever le bac à légumes et le sortir en le tirant.

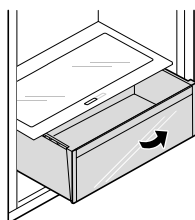

- ❸ Monter le bac à légumes dans l'ordre inverse du processus de retrait.

⚠ ATTENTION

- Retirer tous les aliments de l'intérieur de l'appareil, sans quoi le poids des aliments stockés pourrait entraîner des blessures.

Balconnet de porte

Retrait / Remise en place du balconnet de porte

- ❶ Tenir les deux bords du balconnet et le retirer en le soulevant vers le haut.

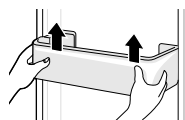

- ❷ Remonter le balconnet de porte dans l'ordre inverse du processus de retrait.

Clayette

Retrait / Remontage de la clayette

- ❶ Tenir les deux côtés de la clayette. Soulever la clayette et la retirer en la tirant.

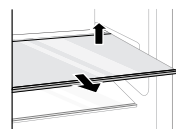

- ❷ Remettre la clayette en la faisant glisser vers l'intérieur jusqu'à ce qu'elle s'enclenche dans le cadre.

FONCTIONS SMART

Application LG ThinQ

Cette fonctionnalité est uniquement disponible sur les modèles avec le Wi-Fi.

L'application **LG ThinQ** vous permet de communiquer avec l'appareil à l'aide d'un smartphone.

Caractéristiques de l'application LG ThinQ

Communiquez avec le dispositif depuis un SmartPhone au moyen de fonctions intelligentes.

Smart Diagnosis

- Si vous rencontrez un problème lors de l'utilisation de l'appareil, cette fonction de diagnostic intelligent vous aidera à diagnostiquer le problème.

Réglages

- Vous permet de régler plusieurs options dans l'appareil et dans l'application.

REMARQUE

- Si vous changez le routeur sans fil, le fournisseur de services Internet ou le mot de passe, supprimer l'appareil enregistré de l'application **LG ThinQ** et l'enregistrer à nouveau.
- L'application peut changer, dans le but d'améliorer le produit, sans que les utilisateurs n'en soient informés.
- Les caractéristiques peuvent varier selon le modèle.

Installation de l'application LG ThinQ et connexion d'un appareil LG

Modèles avec code QR

Scannez le code QR sur le produit à l'aide de l'appareil photo ou d'une application de lecture de code QR sur votre smartphone.

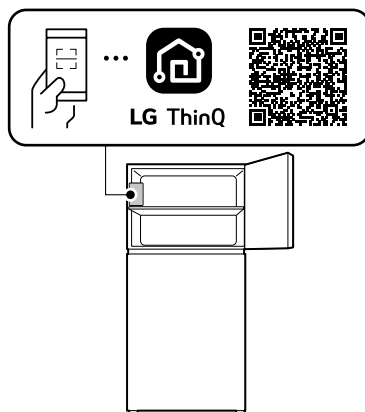

Modèles sans code QR

- 1 Chercher et installer l'application **LG ThinQ** depuis Google Play Store ou Apple App Store sur un smartphone.
- 2 Exécutez l'application **LG ThinQ** et connectez-vous avec votre compte existant ou créez un compte LG pour vous connecter.
- 3 Appuyez sur le bouton ajouter (+) dans l'application **LG ThinQ** pour connecter votre appareil LG. Suivez les instructions de l'application pour terminer le processus.

REMARQUE

- Pour vérifier la connexion Wi-Fi, vérifiez que l'indicateur Wi-Fi s'allume sur le panneau de commande.

- L'appareil prend en charge les réseaux Wi-Fi 2,4 GHz uniquement. Pour vérifier la fréquence de votre réseau, contacter votre fournisseur de services Internet ou consulter le manuel de votre routeur sans fil.
- **LG ThinQ** ne saurait être tenu responsable en cas de problèmes de connexion au réseau, ou de problèmes/dysfonctionnements/erreurs provoqués par la connexion réseau.
- L'environnement sans fil peut entraîner un ralentissement du réseau.
- Si la distance entre l'appareil et le routeur sans fil est trop éloignée, la puissance du signal devient faible. La connexion peut prendre trop de temps ou l'installation peut échouer.
- Si l'appareil a du mal à se connecter au Wi-Fi, il se peut qu'il soit trop éloigné du routeur. Achetez un amplificateur de signal WIFI pour améliorer la force du signal.
- La connexion réseau peut avoir du mal à fonctionner, en fonction du fournisseur d'accès choisi.
- La connexion Wi-Fi peut avoir du mal à s'établir, ou peut être coupée à cause d'un environnement gênant.
- L'appareil ne peut pas être connecté en raison de problèmes liés à la transmission du signal sans fil. Débranchez l'appareil et attendez environ une minute avant de réessayer.
- Si le pare-feu de votre routeur sans fil est activé, désactivez le pare-feu ou ajoutez une exception à ce dernier.
- Le nom du réseau sans fil (SSID) doit être une combinaison de lettres et de chiffres en français (N'utilisez pas de caractères spéciaux).
- L'interface d'utilisateur du Smartphone (IU) peut varier en fonction du système d'exploitation du téléphone (SE) et du fabricant.
- Si le protocole de sécurité du routeur est configuré sur **WEP**, il est possible que vous ne puissiez pas configurer le réseau. Veuillez le modifier par d'autres protocoles de sécurité (**WPA2** est recommandé) et connecter le produit à nouveau.
- Pour désactiver la fonction Wi-Fi, maintenir le bouton **Wi-Fi** appuyé pendant 3 secondes. L'indicateur Wi-Fi s'éteindra.
- Pour reconnecter l'appareil ou ajouter un autre utilisateur, maintenez le bouton **Wi-Fi** appuyé pendant 3 secondes pour le désactiver temporairement. Lancez l'application **LG ThinQ** et suivez les instructions dans l'application pour connecter l'appareil.

Informations sur les logiciels libres

Pour obtenir le code source sous les licences GPL, LGPL, MPL et autres licences de source ouverte qui ont l'obligation de divulguer le code source, qui est contenu dans ce produit, et pour accéder à toutes les conditions de licence mentionnées, aux avis de droits d'auteur et autres documents pertinents, veuillez visiter le site <https://opensource.lge.com>. LG Electronics peut aussi vous fournir le code source sur CD-ROM moyennant le paiement des frais de distribution (support, envoi et manutention) sur simple demande adressée par e-mail à opensource@lge.com.

Cette offre est valable pour toute personne recevant ces informations pendant une période de trois ans après notre dernière expédition de ce produit.

Smart Diagnosis

Cette fonctionnalité n'est disponible que sur certains modèles.

Utilisez cette fonctionnalité pour vous aider à diagnostiquer et à résoudre des problèmes liés à votre appareil.

REMARQUE

- Pour des raisons qui ne sont pas imputables à la négligence de LGE, le service peut ne pas fonctionner en raison de facteurs externes tels que, notamment, l'indisponibilité du Wi-Fi, la déconnexion du Wi-Fi, la politique du service d'applications local ou la non-disponibilité de l'application.
- La fonctionnalité peut être sujette à modification sans préavis et peut avoir une forme différente en fonction de l'endroit où vous vous trouvez.

Utiliser LG ThinQ pour diagnostiquer des problèmes

Si vous rencontrez un problème avec votre appareil équipé Wi-Fi, il peut transmettre des données de dépannage à un smartphone à l'aide de l'application **LG ThinQ**.

- Lancez l'application **LG ThinQ** et sélectionnez la fonction **Smart Diagnosis** dans le menu. Suivez les instructions fournies dans l'application **LG ThinQ**.

Utiliser le diagnostic sonore pour diagnostiquer des problèmes

*1 Ce panneau de commande n'est disponible que sur certains modèles.

Pour utiliser la méthode de diagnostic sonore, suivre les instructions ci-dessous.

- Lancez l'application **LG ThinQ** et sélectionnez la fonction **Smart Diagnosis** dans le menu. Suivez les instructions de diagnostic sonore fournies dans l'application **LG ThinQ**.

Panneau de commande 1 : sur la porte du congélateur*1

- 1 Appuyer sur le bouton **Lock** pour activer la fonction de verrouillage.
 - Si l'affichage a été verrouillé pendant plus de 5 minutes, vous devez désactiver le verrouillage, puis le réactiver.

- 2 Appuyer sur le bouton **Fridge** et le maintenir enfoncé pendant 3 secondes ou plus.

- 3 Ouvrir les portes du réfrigérateur et du congélateur puis tenir le téléphone sur l'orifice du haut-parleur en haut à droite.

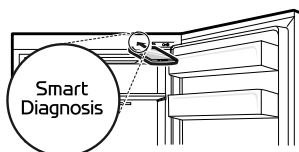

- 4 Une fois le transfert des données terminé, le diagnostic s'affiche dans l'application.

Panneau de commande 2 : à l'intérieur du réfrigérateur*1

- 1 Ouvrez la porte du réfrigérateur.
- 2 Fermer et ouvrir la porte du réfrigérateur 5 fois dans les 8 secondes.

REMARQUE

- Si vous ne fermez pas et n'ouvrez pas la porte du réfrigérateur 5 fois dans les 8 secondes, le délai sera réinitialisé. Alors, vous devrez fermer et ouvrir la porte du réfrigérateur 5 fois à nouveau.

- 3 Si la sonnerie retentit 4 fois, ouvrir la porte du congélateur et tenir le téléphone près du trou du haut-parleur.

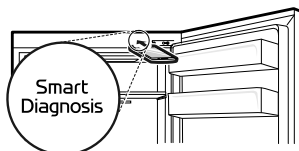

- 4 Une fois le transfert des données terminé, le diagnostic s'affiche dans l'application.

REMARQUE

- Pour de meilleurs résultats, ne pas déplacer le téléphone pendant la transmission des tonalités.
-

MAINTENANCE

Nettoyage

Conseils de nettoyage généraux

- L'exécution du dégivrage manuel, de la maintenance ou du nettoyage de l'appareil alors que les aliments sont congelés dans le congélateur peut augmenter la température des produits alimentaires et réduire leur durée de conservation.
- Nettoyer régulièrement les surfaces pouvant entrer en contact avec des aliments.
- Lors du nettoyage intérieur ou extérieur de l'appareil, ne pas l'essuyer avec une brosse dure, du dentifrice ou des matériaux inflammables. Ne pas utiliser de produits de nettoyage contenant des substances inflammables. Cela peut provoquer une décoloration ou des dommages à l'appareil.
 - Substances inflammables : alcool (éthanol, méthanol, alcool isopropylique, alcool isobutylique, etc.), diluant, eau de javel, benzène, liquide inflammable, abrasif, etc.
- Après le nettoyage, vérifier si le câble d'alimentation est endommagé.

Nettoyage de l'extérieur

- En cas de nettoyage des bouches d'aération à l'extérieur de l'appareil au moyen d'un aspirateur, le cordon d'alimentation doit être débranché de la prise afin d'éviter toute décharge statique qui peut endommager les composants électroniques ou provoquer un choc électrique. Un nettoyage régulier des capots de ventilation arrière et latéraux est recommandé pour maintenir un fonctionnement fiable et économique de l'appareil.
- Veiller à la propreté des bouches d'aération à l'extérieur de l'appareil. Des bouches d'aération obstruées peuvent provoquer un incendie ou endommager l'appareil.
- Pour l'extérieur de l'appareil, utiliser une éponge propre ou un chiffon doux et un détergent doux

dans de l'eau tiède. Ne pas utiliser de nettoyeurs abrasifs ou corrosifs. Sécher soigneusement avec un chiffon doux. Ne pas utiliser de chiffons contaminés lors du nettoyage des portes en acier inoxydable. Toujours utiliser un chiffon dédié et essuyer dans le même sens que le grain. Cela aide à réduire les taches et le ternissement de la surface.

Nettoyage de l'intérieur

- Avant de retirer une clayette ou un tiroir dans l'appareil, enlever tous les aliments stockés sur la clayette ou le tiroir afin d'éviter des blessures ou des dommages à l'appareil. Dans le cas contraire, des blessures peuvent survenir en raison du poids des aliments stockés.
- Détacher les clayettes et les tiroirs et les nettoyer avec de l'eau et un détergent doux, puis les sécher suffisamment avant de les replacer.
- Essuyer régulièrement les joints de la porte avec un chiffon doux et humide.
- Le balconnet fuit et les taches doivent être nettoyées car elles peuvent compromettre la capacité de stockage du balconnet et même l'endommager.
- Ne jamais nettoyer les clayettes ou les balconnets au lave-vaisselle. Les parties peuvent se déformer en raison de la chaleur.
- Le système de dégivrage automatique dans l'appareil garantit que le compartiment reste exempt d'accumulation de glace dans des conditions de fonctionnement normales. Les utilisateurs n'ont pas besoin de le décongeler manuellement.

Nettoyage du couvercle du condenseur

Cette fonctionnalité n'est disponible que sur certains modèles.

Utilisez un aspirateur avec une brosse pour nettoyer le couvercle du condenseur et les trous d'aération. Ne retirez pas le panneau couvrant la zone de la bobine du condenseur.

Nous recommandons de le faire tous les 12 mois pour maintenir l'efficacité opérationnelle.

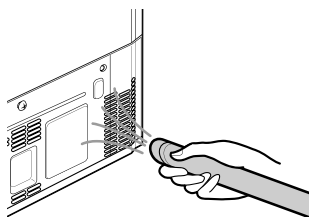

Désodorisant

Cette fonctionnalité n'est disponible que sur certains modèles.

Utilisation du désodorisant

Le désodorisant réduit les odeurs désagréables dans le compartiment des aliments frais sans vous nuire ou nuire aux aliments.

Réutilisation du désodorisant

- 1 Retirer le désodorisant du plafond du compartiment réfrigérateur.

⚠ ATTENTION

- Ne pas utiliser d'outil pointu, car il pourrait endommager le désodorisant.

- 2 Éliminer l'humidité et les odeurs du désodorisant grâce à la chaleur d'un sèche-cheveux ou le laisser dans un endroit ensoleillé et laisser les UV de la lumière du soleil le faire à votre place.

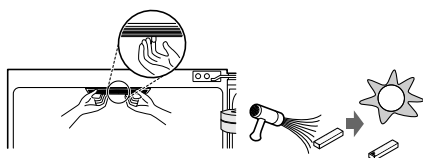

DÉPANNAGE

Avant d'appeler le service

Refroidissement

Symptômes	Cause possible et solution
Il n'y a pas de réfrigération ou de congélation.	Y a-t-il une coupure de courant ? <ul style="list-style-type: none"> Vérifiez l'alimentation électrique d'autres appareils.
	L'appareil est débranché. <ul style="list-style-type: none"> Branchez correctement la fiche d'alimentation dans la prise.
	Un fusible dans votre maison peut être grillé ou le disjoncteur s'est déclenché. Ou l'appareil est connecté à une prise DDFT (disjoncteur différentiel de fuite à la terre) et le disjoncteur de la prise s'est déclenché. <ul style="list-style-type: none"> Vérifiez le boîtier électrique principal et remplacez le fusible ou réactivez le disjoncteur. N'augmentez pas la capacité du fusible. Si le problème est une surcharge du circuit, faites réparer cette panne par un électricien qualifié. Réinitialisez le disjoncteur du DDFT. Si le problème persiste, contactez un électricien.
La réfrigération ou la congélation est mauvaise.	La température du réfrigérateur ou du congélateur est-elle réglée au plus chaud ? <ul style="list-style-type: none"> Réglez la température du réfrigérateur ou du congélateur à un réglage plus froid.
	L'appareil se trouve-t-il en plein soleil, ou est-il près d'un objet générant de la chaleur, tel qu'un four ou un radiateur ? <ul style="list-style-type: none"> Vérifiez la zone d'installation et le réinstaller loin d'objets produisant de la chaleur.
	Avez-vous stocké de la nourriture chaude sans la refroidir au préalable ? <ul style="list-style-type: none"> Refroidissez la nourriture chaude avant de la mettre dans le compartiment réfrigérateur ou le congélateur.
	Avez-vous mis trop de nourriture ? <ul style="list-style-type: none"> Maintenez un espace approprié entre les aliments.
	Les portes de l'appareil sont-elles complètement fermées ? <ul style="list-style-type: none"> Fermez complètement la porte et assurez-vous que la nourriture stockée ne coince pas la porte.
	Y a-t-il suffisamment d'espace autour de l'appareil ? <ul style="list-style-type: none"> Ajustez la position de l'installation pour qu'il y ait suffisamment d'espace autour de l'appareil.

Symptômes	Cause possible et solution
L'appareil a une mauvaise odeur.	La température du réfrigérateur ou du congélateur est-elle réglée sur « Chaud » ? <ul style="list-style-type: none"> Réglez la température du réfrigérateur ou du congélateur à un réglage plus froid.
	Avez-vous mis des aliments avec une forte odeur ? <ul style="list-style-type: none"> Conserver les aliments ayant de fortes odeurs dans des récipients hermétiques.
	Il se peut que des légumes ou des fruits aient pourris dans le tiroir. <ul style="list-style-type: none"> Jetez les légumes pourris et nettoyez le bac à légumes. Ne stockez pas de légumes trop longtemps dans le bac à légumes.

Condensation et givre

Symptômes	Cause possible et solution
Il y a de la condensation à l'intérieur de l'appareil ou sur le fond du capot du bac à légumes.	Avez-vous stocké de la nourriture chaude sans la refroidir au préalable ? <ul style="list-style-type: none"> Laissez refroidir les aliments chauds avant de les placer au congélateur.
	Avez-vous laissé la porte de l'appareil ouverte ? <ul style="list-style-type: none"> Bien que la condensation disparaisse lorsque vous fermez la porte de l'appareil, vous pouvez l'essuyer avec un chiffon sec.
	Avez-vous ouvert et fermé la porte de l'appareil trop fréquemment ? <ul style="list-style-type: none"> Il se peut que de la condensation se forme en raison de la différence de température avec l'extérieur. Essuyer l'humidité avec un chiffon sec.
	Avez-vous mis des aliments chauds ou humides à l'intérieur sans les sceller dans un récipient ? <ul style="list-style-type: none"> Conservez les aliments dans un récipient couvert ou hermétique.

Pièces et caractéristiques

Symptômes	Cause possible et solution
La lampe à l'intérieur de l'appareil ne s'allume pas.	Défaillance de la lampe <ul style="list-style-type: none"> Fermez la porte et rouvrez-la. Si la lampe ne s'allume pas, veuillez contacter le centre d'informations client de LG Electronics. Ne tentez pas de retirer la lampe.

Bruits

Symptômes	Cause possible et solution
L'appareil est bruyant et génère des sons anormaux.	L'appareil est-il installé sur un sol faible ou qui n'est pas de niveau ? <ul style="list-style-type: none"> • Installez l'appareil sur un sol ferme et de niveau.
	L'arrière de l'appareil touche-t-il le mur ? <ul style="list-style-type: none"> • Ajustez la position de l'installation pour qu'il y ait suffisamment d'espace autour de l'appareil.
	Y a-t-il des objets éparpillés derrière l'appareil ? <ul style="list-style-type: none"> • Retirez les objets éparpillés derrière l'appareil.
	Y a-t-il un objet sur le dessus de l'appareil ? <ul style="list-style-type: none"> • Enlevez l'objet sur le dessus de l'appareil.

Wi-Fi

Symptômes	Cause possible et solution
Votre appareil ménager et votre smartphone ne sont pas connectés au réseau Wi-Fi.	Le mot de passe du Wi-Fi auquel vous essayez de vous connecter est incorrect. <ul style="list-style-type: none"> • Trouvez le réseau Wi-Fi connecté à votre smartphone et supprimez-le, puis enregistrez votre appareil sur LG ThinQ.
	Les Données mobiles sont activées sur votre smartphone. <ul style="list-style-type: none"> • Désactiver les Données Mobiles de votre smartphone et enregistrer l'appareil à l'aide du réseau Wi-Fi.
	Le nom du réseau sans fil (SSID) est défini de manière incorrecte. <ul style="list-style-type: none"> • Le nom du réseau sans fil (SSID) doit être une combinaison de lettres et de chiffres en français (N'utilisez pas de caractères spéciaux).
	La fréquence du routeur n'est pas de 2,4 GHz. <ul style="list-style-type: none"> • Seule une fréquence de routeur de 2,4 GHz est prise en charge. Réglez le routeur sans fil sur 2,4 GHz et connectez l'appareil au routeur sans fil. Pour vérifier la fréquence du routeur, consultez votre fournisseur de services Internet ou le fabricant du routeur.
	La distance entre l'appareil et le routeur est trop éloignée. <ul style="list-style-type: none"> • Si la distance entre l'appareil et le routeur est trop éloignée, le signal peut être faible et la connexion peut ne pas être configurée correctement. Déplacez le routeur de manière qu'il soit plus proche de l'appareil.

Service à la clientèle

Contactez le centre d'informations client LG Electronics.

- Pour trouver des informations sur le centre de service agréé LG, consultez notre page web sur www.lg.com.
- Seul le personnel technique qualifié du centre de service LG peut démonter, réparer, ou modifier l'appareil.
- La période de garantie minimale de cet appareil de réfrigération est de 24 mois.
- Les pièces de rechange référencées dans la Réglementation 2019/2019 de l'EU sont disponibles pour une durée de 7 ans (seuls les joints d'étanchéité sont disponibles pendant 10 ans).
- Pour acheter des pièces de rechange, contactez un centre d'informations à la clientèle LG Electronics ou notre page web sur www.lg.com.

REMARQUE

- Le Règlement UE 2019/2019, valable à partir du 1er mars 2021, est lié aux classes d'efficacité énergétique par le Règlement UE 2019/2016.
- Pour plus d'informations concernant l'efficacité énergétique de l'appareil, visitez <https://eprel.ec.europa.eu> et faites une recherche avec le nom du modèle (valide jusqu'au 1er mars 2021).
- Scannez le code QR indiqué sur l'étiquette énergétique fournit avec l'appareil, qui fournit un lien Web vers les informations relatives aux performances de l'appareil dans la base de données UE EPREL. Conservez l'étiquette énergétique pour référence ainsi que tous les autres documents fournis avec l'appareil (valide jusqu'au 1er mars 2021).
- Le nom du modèle se trouve sur l'étiquette de classement de l'appareil.
- Ce produit contient une source lumineuse de classe d'efficacité énergétique G.

