



Scannez le QR code  
pour voir le manuel.



# MANUEL DU PROPRIÉTAIRE

# RÉFRIGÉRATEUR ET CONGÉLATEUR

---



Avant de commencer l'installation, lire attentivement ces instructions. Cela simplifiera l'installation et assurera que le produit soit installé correctement et en toute sécurité. Conserver ces instructions à proximité du produit après installation pour référence ultérieure.

**FRANÇAIS**



MFL71400080  
Rev.00\_010824

[www.lg.com](http://www.lg.com)

Copyright © 2024 LG Electronics Inc. Tous droits réservés

# TABLE DES MATIÈRES

Ce manuel peut contenir des images ou un contenu différent du modèle que vous avez acheté.

Ce manuel est sujet à révision par le fabricant.

## CONSIGNES DE SÉCURITÉ

LISEZ TOUTES LES INSTRUCTIONS AVANT UTILISATION .....	3
AVERTISSEMENT .....	3
ATTENTION .....	9
PRENDRE SOIN DE L'ENVIRONNEMENT .....	12

## INSTALLATION

Avant l'installation.....	13
Mise à niveau de l'appareil.....	13
Mettre l'alimentation sous tension .....	14
Déplacer l'appareil pour un déménagement .....	14

## UTILISATION

Avant utilisation .....	16
Caractéristiques du produit.....	19
Panneau de commande .....	22
InstaView.....	24
Machine à glaçons .....	25
Clayette.....	25
Tiroir du réfrigérateur .....	27
Tiroir du congélateur .....	29
Balconnet de porte .....	29
Mode couleur .....	29

## FONCTIONS SMART

Application LG ThinQ .....	31
Smart Diagnosis .....	33

## MAINTENANCE

Nettoyage .....	35
-----------------	----

## DÉPANNAGE

Avant d'appeler le service .....	37
----------------------------------	----

# CONSIGNES DE SÉCURITÉ

## LISEZ TOUTES LES INSTRUCTIONS AVANT UTILISATION

Les consignes de sécurité suivantes sont destinées à éviter les risques ou dommages imprévus issus d'une utilisation dangereuse ou incorrecte de l'appareil. Les consignes sont séparées en 'AVERTISSEMENT' et 'ATTENTION' comme décrit ci-dessous.

### Messages de sécurité

 Ce symbole s'affiche pour indiquer des problèmes et des utilisations qui peuvent présenter des risques. Lire attentivement la partie qui comporte ce symbole et suivre les instructions afin d'éviter tout risque.

#### **AVERTISSEMENT**

Cela indique que tout manquement à suivre les instructions peut entraîner des blessures graves ou la mort.

#### **ATTENTION**

Cela indique que tout manquement à suivre les instructions peut entraîner des blessures légères ou endommager l'appareil.

## AVERTISSEMENT

### **AVERTISSEMENT**

- Pour réduire le risque d'explosion, d'incendie, de décès, de choc électrique, de blessure ou d'éboullantage de personnes lors de l'utilisation de cet appareil, suivez les précautions de base, y compris les suivantes :

### Sécurité technique

- Cet appareil peut être utilisé par des enfants âgés de 8 ans et plus et par des personnes ayant des capacités physiques, sensorielles ou

## 4 CONSIGNES DE SÉCURITÉ

---

mentales réduites ou bien manquant d'expérience et de connaissances, s'ils sont surveillés ou ont reçu des instructions relatives à l'utilisation de l'appareil d'une manière sûre et s'ils comprennent les dangers impliqués. Les enfants ne doivent pas jouer avec l'appareil. Le nettoyage et la maintenance par l'utilisateur ne doivent pas être exécutés par des enfants sans surveillance.

- Cet appareil n'est pas destiné à être utilisé par des personnes (y compris des enfants) ayant des capacités physiques, sensorielles ou mentales réduites, ou manquant d'expérience et de connaissances, à moins qu'elles ne soient supervisées ou aient reçu des instructions quant à l'utilisation de l'appareil par une personne responsable de leur sécurité. Les enfants doivent être surveillés pour s'assurer qu'ils ne jouent pas avec l'appareil.
- Les enfants âgés de 3 à 8 ans sont autorisés à charger et à décharger des appareils de réfrigération.
- Cet appareil est destiné à être utilisé uniquement dans des applications de ménage ou similaires, telles que :
  - les cuisines du personnel dans les magasins, bureaux et autres environnements de travail ;
  - les maisons rurales et par les clients d'hôtels, motels et d'autres environnements résidentiels ;
  - les gîtes touristiques ;
  - les applications de restauration et hors détail similaires.
- Cet appareil de réfrigération n'est pas destiné à être utilisé comme appareil encastré.



Ce symbole vous avertit de matériaux inflammables qui peuvent s'enflammer et provoquer un incendie si vous ne prenez pas de précautions.

- Cet appareil contient une petite quantité de réfrigérant isobutane (R600a), mais il est également combustible. Lors du transport et de l'installation de l'appareil, veillez à ce qu'aucune pièce du circuit frigorifique ne soit endommagée.

- Le réfrigérant et le gaz d'isolation utilisés dans l'appareil nécessitent des procédures d'élimination particulières. Consultez un agent de service ou une personne qualifiée avant de les éliminer.
- Ne pas endommager le circuit frigorifique.
- Si le cordon d'alimentation est endommagé ou si les trous de la prise sont lâches, il doit être remplacé. N'utilisez pas le cordon d'alimentation et contactez un centre de service agréé afin d'éviter tout risque.
- Ne pas placer plusieurs prises de courant portables ou alimentations portables à l'arrière de l'appareil.
- Brancher correctement le cordon d'alimentation dans la prise de courant après avoir enlevé complètement toute humidité et poussière.
- Ne jamais débrancher l'appareil de l'alimentation électrique en tirant sur le câble d'alimentation. Toujours saisir fermement la prise électrique et la tirer tout droit pour la sortir de la prise de courant.
- Gardez les ouvertures de ventilation, dans l'enceinte de l'appareil ou dans la structure intégrée, exemptes d'obstruction.
- Ne pas stocker dans cet appareil de substances explosives comme des aérosols avec un propulseur inflammable.
- Transportez l'appareil uniquement en position verticale et sans l'incliner.
- Lors du positionnement de l'appareil, assurez-vous que le cordon d'alimentation ne soit pas coincé ou endommagé.
- Ne pas utiliser de dispositifs mécaniques ou d'autres moyens pour accélérer le processus de dégivrage.
- Ne pas utiliser de sèche-cheveux pour sécher l'intérieur de l'appareil ni placer de bougie à l'intérieur pour éliminer les odeurs.
- Ne pas utiliser d'appareils électriques à l'intérieur des compartiments de stockage des aliments de l'appareil, sauf s'ils sont du type recommandé par le fabricant.
- Assurez-vous de ne pas vous coincer une partie du corps, comme la main ou un pied en déplaçant l'appareil.

## 6 CONSIGNES DE SÉCURITÉ

---

- Déconnecter le cordon d'alimentation avant de nettoyer l'intérieur ou l'extérieur de l'appareil.
- Ne pas pulvériser d'eau ou de substances inflammables (dentifrice, alcool, diluant, liquide inflammable, abrasif, etc.) sur l'intérieur ou l'extérieur de l'appareil pour le nettoyer.
- Ne pas nettoyer l'appareil avec des brosses, chiffons ou éponges avec des surfaces rugueuses ou à base de matériau métallique.
- Seul le personnel technique qualifié du centre de service LG Electronics peut démonter ou réparer l'appareil.

### **Risque d'incendie et matériaux inflammables**

- Si une fuite est détectée, éviter toutes flammes ou sources potentielles d'inflammation et aérer la pièce où se trouve l'appareil pendant plusieurs minutes. Afin d'éviter l'accumulation d'un mélange de gaz-air inflammable si une fuite se produit dans le circuit réfrigérant, la taille de la pièce dans laquelle l'appareil est utilisé doit correspondre à la quantité de réfrigérant utilisée. La pièce doit faire 1 m<sup>2</sup> par 8 g de réfrigérant R600a à l'intérieur de l'appareil.
- Tout réfrigérant fuyant des tuyaux peut provoquer un incendie ou une explosion.
- La quantité de réfrigérant dans votre appareil est indiquée sur la plaque signalétique à l'intérieur de l'appareil.

### **Installation**

- Cet appareil ne doit être transporté que par deux personnes ou plus tenant l'appareil en toute sécurité.
- Installer l'appareil sur un sol ferme et de niveau.
- Ne pas installer l'appareil dans un endroit humide et poussiéreux. Ne pas installer ou ranger l'appareil dans une zone en plein air, ou toute autre zone soumise à des conditions telles que la lumière du soleil, le vent ou la pluie ou à des températures inférieures à zéro.
- Ne pas placer l'appareil en plein soleil ni l'exposer à la chaleur d'appareils de chauffage tels que poêles ou des radiateurs.
- Veiller à ne pas exposer l'arrière de l'appareil lors de l'installation.

- Installer l'appareil dans un endroit où il est facile de débrancher le cordon d'alimentation de l'appareil.
- Attention à ne pas laisser tomber la porte de l'appareil lors du montage ou du démontage.
- Attention à ne pas pincer, écraser ou endommager le câble d'alimentation pendant le montage ou le démontage de la porte de l'appareil.
- Veiller à ne pas faire pointer la fiche d'alimentation vers le haut ni à laisser l'appareil appuyer sur la fiche électrique.
- Ne pas modifier ou étendre le cordon d'alimentation.
- S'assurer que la prise de courant soit correctement mise à la terre, et que la broche de terre du cordon d'alimentation ne soit pas endommagée ou retirée de la prise d'alimentation. Pour plus de détails sur la mise à la terre, renseignez-vous auprès d'un centre d'information client LG Electronics.
- Cet appareil est équipé d'un cordon d'alimentation doté d'un conducteur de terre et d'une fiche de terre. La fiche doit être branchée dans une prise appropriée, installée et mise à la terre conformément à tous les codes et règlements locaux.
- Ne jamais mettre en marche un appareil montrant des signes de dommages. En cas de doute, consultez votre revendeur.
- Éliminer tous les matériaux d'emballage (comme les sacs en plastique et le polystyrène) loin des enfants. Les matériaux d'emballage peuvent provoquer une suffocation.
- Ne pas brancher l'appareil à un adaptateur multi-supports ne disposant pas d'un câble d'alimentation (monté). L'omission de se conformer à cette consigne pourrait entraîner un incendie.
- L'appareil doit être connecté à une ligne électrique dédiée qui est sur un fusible séparé.
- N'utilisez jamais une multiprise qui n'est pas correctement mise à la terre (portable). Elle doit être conforme aux exigences techniques de l'appareil et ne peut être utilisée qu'avec l'appareil.

## 8 CONSIGNES DE SÉCURITÉ

---

### Utilisation

- Ne pas utiliser l'appareil à des fins (stockage de matériel médical ou expérimental ou expédition) autres qu'un usage domestique de stockage d'aliments.
- Si de l'eau pénètre dans les pièces électriques de l'appareil, débrancher la fiche d'alimentation et contacter un centre d'information client LG Electronics.
- Débrancher la prise d'alimentation en cas d'orage violent ou d'éclairs, ou lorsque l'appareil n'est pas utilisé pendant une longue période.
- Ne pas toucher la fiche d'alimentation ou les commandes de l'appareil avec des mains mouillées.
- Ne pas plier excessivement le câble d'alimentation ou placer un objet lourd sur celui-ci.
- Débrancher immédiatement la fiche d'alimentation et contacter un centre d'information client LG Electronics si vous détectez tout bruit anormal, odeur ou fumée sortant de l'appareil.
- Ne pas mettre les mains ou des objets métalliques dans la zone émettant l'air froid, le carter ou la grille de dégagement de la chaleur à l'arrière.
- Ne pas appliquer de force excessive ou frapper le carter arrière de l'appareil.
- Attention aux enfants qui se trouvent à proximité lorsque vous ouvrez ou fermez la porte de l'appareil. La porte peut heurter l'enfant et causer des blessures. Ne pas laisser les personnes se balancer sur les portes, car cela peut provoquer la chute de l'appareil et causer des blessures graves.
- Éviter qu'un enfant se retrouve piégé à l'intérieur de l'appareil. Un enfant coincé à l'intérieur de l'appareil peut souffrir de suffocation.
- Ne pas mettre d'animaux vivants dans l'appareil, comme des animaux domestiques.
- Ne pas placer d'objets lourds ou fragiles, de récipients remplis de liquide, de combustibles, d'objets inflammables (comme des bougies, lampes, etc.), ou de dispositifs de chauffage (tels que des poêles, radiateurs, etc.) sur l'appareil.



- Ne pas placer un autre appareil électronique (tels qu'un chauffage et un téléphone mobile) à l'intérieur de l'appareil.
- En cas de fuite de gaz (isobutane, propane, gaz naturel, etc.), ne pas toucher l'appareil ni la fiche d'alimentation et ventiler immédiatement la zone. Cet appareil utilise un gaz réfrigérant (isobutane R600a). Bien qu'il n'utilise qu'une petite quantité de ce gaz, cela demeure un gaz inflammable. Toute fuite de gaz pendant le transport, l'installation ou l'utilisation de l'appareil peut provoquer un incendie, une explosion ou des blessures en cas d'étincelles.
- Ne pas utiliser ou stocker de substances inflammables ou combustibles (éther, benzène, alcool, produits chimiques, GPL, pulvérisateur combustible, insecticide, désodorisant, cosmétique, etc.) à proximité de l'appareil.
- Cet appareil comprend une connexion à la terre à des fins fonctionnelles.
- Connectez-vous à l'alimentation en eau potable uniquement.
  - Si l'appareil est raccordé à une alimentation en eau, raccordez-le uniquement à une alimentation en eau potable.
- Remplir avec de l'eau potable seulement.
  - Si vous utilisez une machine à glaçons ou un réservoir de distribution d'eau, veillez à le remplir d'eau potable uniquement.

## Élimination

- Avant de jeter l'appareil, retirer le joint de la porte tout en laissant les clayettes et les balconnets en place et garder les enfants éloignés de l'appareil.

## ATTENTION

### ATTENTION

- Pour réduire le risque de blessures légères à une personne, dysfonctionnement ou dommages au produit ou à la propriété lors

## 10 CONSIGNES DE SÉCURITÉ

---

de l'utilisation de cet appareil, suivre les précautions de base, notamment les suivantes :

---

### Installation

- Après le déballage, vérifiez si l'appareil a été endommagé pendant le transport.
- Attendez au moins 3 à 4 heures pour vous assurer que le circuit réfrigérant est pleinement efficace.
- Cet appareil ne nécessite pas de modification d'installation ou d'utilisation en fonction de l'altitude.
- Déplacez l'appareil avec précaution sur les sols sensibles pour éviter de les endommager.

### Utilisation

- Ne pas toucher d'aliments surgelés ou de pièces métalliques dans le compartiment congélateur avec des mains mouillées ou humides. Cela peut causer des gelures.
- Ne pas placer de récipients, de bouteilles ou de boîtes en verre (en particulier celles contenant des boissons gazeuses) dans le compartiment congélateur, les clayettes ou le bac à glaçons qui seront exposés à des températures au-delà du point de congélation. Le contenu peut se dilater lorsqu'il est congelé, casser le récipient et provoquer des blessures.
- Le verre trempé sur le devant de la porte de l'appareil ou sur les clayettes peut être endommagé par un choc. S'il est cassé, ne le touchez pas avec les mains.
- Ne pas s'accrocher aux portes de l'appareil, dans l'espace de stockage, sur une tablette ni monter dessus.
- Ne pas stocker une quantité excessive de bouteilles d'eau ou de récipients pour des plats d'accompagnement sur les paniers de la porte.
- Ne pas ouvrir ou fermer la porte de l'appareil avec une force excessive.

- Si la charnière de la porte de l'appareil est endommagée ou fonctionne mal, cesser l'utilisation et contacter un centre de service LG Electronics.
- Empêcher les animaux de grignoter le câble d'alimentation ou le tuyau d'eau.
- Ne jamais consommer d'aliments congelés immédiatement après les avoir sortis du compartiment congélateur. Il y a un risque de congélation ou de formation de cloques de gel. **PREMIERS SOINS** : tenez-le immédiatement sous l'eau courante froide. Ne pas le tirer.
- Assurez-vous de ne pas coincer une main ou un pied lors de l'ouverture ou de la fermeture de la porte de l'appareil ou de la porte dans la porte.

## Maintenance

- Cet appareil est équipé d'un éclairage intérieur à LED qui ne nécessitent aucun entretien. Ne retirez pas le couvercle ou la lampe LED pour tenter de le réparer ou de le changer. Contactez un centre d'information client LG Electronics.
- Ne pas nettoyer les clayettes en verre ou les couvrir d'eau chaude quand elles sont froides. Elles peuvent exploser si elles sont exposées à des changements brusques de température.
- N'insérez pas les clayettes à l'envers. Les clayettes peuvent tomber.
- Si de la glace se forme dans le compartiment congélateur, veuillez contacter le service client LG Electronics. N'utilisez pas d'objets tranchants pour éliminer le givre ou la glace. N'utilisez pas de vaporisateurs, d'appareils de chauffage électrique tels que des radiateurs soufflants, des sèche-cheveux, des nettoyeurs à vapeur ou d'autres sources de chaleur pour le dégivrage. Les pièces en plastique pourraient se déformer.
- Jeter la glace contenue dans le bac à glaçons du congélateur en cas de panne électrique prolongée.

## 12 CONSIGNES DE SÉCURITÉ

### PRENDRE SOIN DE L'ENVIRONNEMENT

#### Recyclage de votre ancien appareil



- Ce symbole de poubelle barrée d'une croix indique que votre équipement électrique et électronique (EEE) ne doit pas être jeté avec les ordures ménagères. Il doit faire l'objet d'un tri et d'une collecte sélective séparée.
- Les équipements électriques que vous jetez peuvent contenir des substances dangereuses. Il est donc important de les jeter de façon appropriée afin d'éviter des impacts négatifs sur l'environnement et la santé humaine. L'équipement que vous jetez peut également contenir des pièces réutilisables pour la réparation d'autres produits ainsi que des matériaux précieux pouvant être recyclés pour préserver les ressources de la planète.
- Vous pouvez rapporter votre appareil au commerçant qui vous l'a vendu ou contacter votre collectivité locale pour connaître les points de collecte de votre EEE. Vous trouverez également des informations à jour concernant votre pays en allant sur [www.quefairedemesdechets.fr](http://www.quefairedemesdechets.fr)



FR

Cet appareil  
et ses accessoires  
se recyclent

REPRISE  
À LA LIVRAISON

OU

À DÉPOSER  
EN MAGASIN

OU

À DÉPOSER  
EN DÉCHÈTERIE

Points de collecte sur [www.quefairedemesdechets.fr](http://www.quefairedemesdechets.fr)  
Privilégiez la réparation ou le don de votre appareil !

# INSTALLATION

## Avant l'installation

### Dimensions et espaces

Une distance trop faible des éléments adjacents peut entraîner une dégradation de la capacité de congélation et des coûts d'électricité élevés. Laisser plus de 50 mm de dégagement par rapport à chaque mur adjacent lors de l'installation de l'appareil.

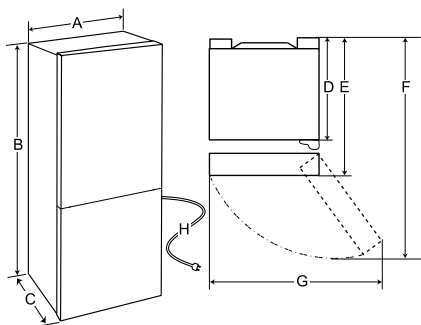

	Taille (mm)
A	595
B	1 870
C	684
D	610
E	684
F	1 229
G	778
H	2 050

### REMARQUE

- Les mesures du tableau ci-dessus sont approximatives.

### Température ambiante

- L'appareil est conçu pour fonctionner dans une gamme limitée de températures ambiantes, en fonction de la zone climatique.
- Les températures internes peuvent être affectées par l'emplacement de l'appareil, la température ambiante, la fréquence de l'ouverture de la porte, etc.
- La classe climatique se trouve sur l'étiquette de classement.

Classe climatique	Plage de température ambiante °C
SN (Tempérée étendue)	+10 - +32
N (Tempérée)	+16 - +32
ST (Subtropicale)	+16 - +38 / +18 - +38**
T (Tropicale)	+10 - +43* / +16 - +43 / +18 - +43**

\* Australie, Inde, Kenya

\*\* Argentine

### REMARQUE

- Les dispositifs classés de SN à T sont destinés à être utilisés à une température ambiante entre 10°C et 43°C.

## Mise à niveau de l'appareil

### Réglage du pied de mise à niveau

Si l'appareil semble instable ou si les portes ne se ferment pas facilement, réglez l'inclinaison de l'appareil à l'aide des instructions ci-dessous.

- 1 Tourner le pied de mise à niveau dans le sens des aiguilles d'une montre pour soulever ce

## 14 INSTALLATION

côté de l'appareil ou dans le sens inverse des aiguilles d'une montre pour l'abaisser.

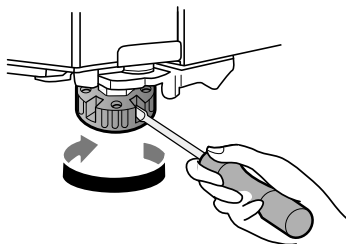

- 2 Ouvrir les portes et s'assurer qu'elles se ferment facilement.

### REMARQUE

- Il se peut que la mise à niveau des portes ne soit pas possible lorsque le sol n'est pas de niveau, ou de construction faible ou médiocre.
- Le réfrigérateur est lourd et doit être installé sur une surface rigide et solide.
- Certains revêtements de sol en bois peuvent poser des problèmes de mise à niveau s'ils présentent une flexion excessive.

## Mettre l'alimentation sous tension

### Raccorder l'appareil

Pour mettre l'appareil en marche, brancher la fiche d'alimentation dans une prise secteur. Ne pas la doubler avec d'autres appareils sur la même prise.

### REMARQUE

- Après avoir branché le cordon d'alimentation (ou la fiche) dans la prise, attendre 3 à 4 heures avant de mettre des aliments dans l'appareil. Si vous ajoutez des aliments avant que l'appareil n'ait complètement refroidi, vos aliments peuvent s'abîmer.
- Pour mettre l'appareil hors tension, débranchez la fiche d'alimentation de la prise de courant.

## Déplacer l'appareil pour un déménagement

### Déplacer l'appareil

- 1 Retirer tous les aliments à l'intérieur de l'appareil.
- 2 Fixez la fiche électrique.
  - Modèles avec crochet pour fiche électrique : Débrancher la fiche électrique, l'insérer et la fixer dans le crochet de fiche d'alimentation à l'arrière ou sur le dessus de l'appareil.
  - Modèles sans crochet pour fiche électrique : Fixez la fiche électrique et fixez le câble d'alimentation à l'aide d'un ruban adhésif sur le côté de l'appareil où se trouve la prise de courant sur le lieu d'installation.
- 3 Fixer les pièces telles que les clayettes et la poignée de la porte avec du ruban adhésif afin d'éviter qu'elles ne tombent lors du déplacement de l'appareil.
- 4 Déplacez l'appareil avec précaution avec plus de deux personnes. Lorsque vous transportez l'appareil sur une longue distance, maintenez l'appareil à la verticale.

### ⚠ ATTENTION

- Déplacez l'appareil avec précaution sur les sols sensibles pour éviter de les endommager.
  - Utilisez un carton, un tapis de sol ou une moquette pour éviter de rayer le sol lors de l'installation ou du déplacement de l'appareil.

- Ne déplacez pas l'appareil en zigzag.

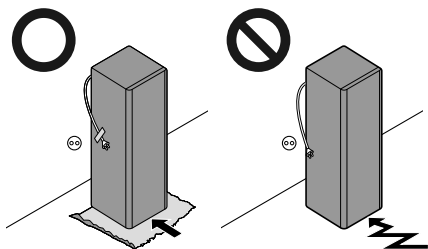

- 5 Après avoir installé l'appareil, branchez la fiche d'alimentation dans une prise de courant et mettez-le sous tension.

## 16 UTILISATION

# UTILISATION

## Avant utilisation

### Notes pour l'utilisation

- Avant de placer des aliments dans l'appareil, nettoyez l'intérieur et l'extérieur de l'appareil avec de l'eau chaude et un liquide vaisselle doux pour éliminer les résidus de fabrication.
- Les utilisateurs doivent garder à l'esprit que du givre peut se former si la porte n'est pas complètement fermée ou si l'humidité est élevée pendant l'été.
- S'assurer qu'il y a suffisamment d'espace entre les aliments stockés sur la clayettes ou le balconnet de la porte pour permettre à la porte de se fermer complètement.
- L'ouverture prolongée de la porte peut entraîner une augmentation significative de la température dans les compartiments de l'appareil.
- Si l'appareil de réfrigération reste vide pendant de longues périodes, mettez-le hors tension, décongelez-le, nettoyez-le, séchez-le et laissez la porte ouverte afin d'éviter le développement de moisissure dans l'appareil.
- Noter que les spécifications de l'appareil permettent une certaine augmentation de la température après le dégivrage. Si l'on souhaite réduire l'impact d'une élévation de la température sur le stockage des aliments, sceller ou envelopper dans plusieurs couches la nourriture stockée.

## Alarme de porte ouverte

Cette fonctionnalité n'est disponible que sur certains modèles.

L'alarme retentit si la porte est laissée ouverte ou n'est pas complètement fermée.

### REMARQUE

- Contacter un centre d'information client LG Electronics si l'alarme continue de sonner après la fermeture des toutes les portes.

## Alarme de température élevée

L'alarme de température élevée est une fonction qui avertit lorsque la température du congélateur augmente suffisamment pour être un problème. Un message s'affiche sur le panneau de contrôle et l'alarme retentit.

- Cette alarme résonne dans les cas suivants :
  - Lorsque l'appareil est mis en marche pour la première fois (la température du congélateur est donc élevée).
  - Lorsque la porte du congélateur est ouverte pendant longtemps ou très fréquemment.
  - En cas de panne secteur pendant une longue durée.
  - Lorsqu'une grande quantité d'aliments chauds est placée dans le congélateur.

## Désactivation de l'alarme

Appuyez sur le bouton **OK** sur le panneau de commande jusqu'à ce que l'alarme cesse de sonner.

## Détection de pannes

L'appareil peut détecter automatiquement des problèmes lors de l'utilisation.

### REMARQUE

- Si un problème est détecté, l'appareil ne fonctionne pas et un code d'erreur s'affiche, même lorsqu'un bouton est pressé.
- Si un code d'erreur est indiqué sur l'écran, ne pas mettre l'appareil hors tension. Contacter immédiatement un centre d'information client LG Electronics et lui signaler le code d'erreur. Si vous mettez l'appareil hors tension, le technicien de réparation de notre centre d'information peut avoir des difficultés à identifier le problème.



## Suggestions relatives à l'économie d'énergie

- Pour une utilisation optimale de l'énergie, conservez toutes les pièces internes (par exemple, les balconnets de porte, les tiroirs et les clayettes) à leur emplacement d'origine.
- S'assurer qu'il y ait suffisamment d'espace entre les aliments stockés. Cela permet à l'air froid de circuler uniformément et réduit les factures d'électricité.
- Conserver les aliments chauds seulement après qu'ils ont refroidi afin d'éviter une formation de condensation ou de givre.
- Lors du stockage d'aliments dans le congélateur, régler la température du congélateur à une valeur inférieure à la température indiquée sur l'aliment.
- Ne pas régler la température de l'appareil en dessous de ce qui est nécessaire.
- Ne pas mettre d'aliments à proximité du capteur de température du réfrigérateur. Garder une distance d'au moins 3 cm autour du capteur.

## Conservation efficace des aliments

- Les aliments peuvent geler ou pourrir s'ils sont conservés à une mauvaise température. Réglez le réfrigérateur à la bonne température pour les aliments stockés.
- Conservez les aliments surgelés ou réfrigérés à l'intérieur de récipients hermétiques.
- Vérifier la date d'expiration et l'étiquette (instructions de stockage) avant de stocker de la nourriture dans l'appareil.
- Ne pas stocker les aliments pendant une longue période s'ils se détériorent facilement à basse température.
- Ne placez pas d'aliments non congelés en contact direct avec des aliments déjà congelés. Ne stockez pas des quantités excessives d'aliments frais.
  - Si vous souhaitez congeler des aliments pendant plusieurs jours, ne conservez qu'environ 2/3 de la capacité de congélation maximale.

- Congelez les aliments en portions pour accélérer la congélation, faciliter la décongélation et le traitement.
- Mettre les aliments réfrigérés ou surgelés à l'intérieur de chaque compartiment réfrigérateur ou congélateur immédiatement après l'achat.
- Conserver la viande et le poisson crus dans des récipients appropriés au réfrigérateur, de manière à ce qu'ils ne soient pas en contact avec d'autres aliments ni ne gouttent dessus.
- Les aliments réfrigérés et autres aliments peuvent être rangés sur le dessus du bac à légumes.
  - Éviter de recongeler tout aliment qui a été complètement décongelé. La recongélation d'un aliment qui a été complètement décongelé réduit son goût et ses propriétés nutritives.
  - Ne sortez que la quantité d'aliments dont vous avez besoin. Consommez rapidement les aliments décongelés. Ils ne peuvent être recongelés qu'après avoir été cuits.
- Refroidir les aliments chauds avant de les stocker. Si trop d'aliments chauds sont stockés à l'intérieur, la température interne de l'appareil peut augmenter et affecter négativement d'autres aliments stockés dans l'appareil.
- Ne pas remplir l'appareil en excès. L'air froid ne peut pas circuler correctement si l'appareil est trop rempli.
- Si vous réglez une température trop basse pour la nourriture, elle peut geler. Ne pas régler une température inférieure à la température requise pour un stockage correct de la nourriture.
- S'il existe des compartiments fraîcheur dans l'appareil, ne pas stocker les légumes et les fruits avec une teneur en humidité plus élevée dans les compartiments fraîcheur car ils peuvent geler en raison de la température plus basse.
- Respectez toujours les instructions du fabricant de produits alimentaires concernant la durée de conservation autorisée des aliments congelés. Ne dépassez pas la durée de conservation recommandée pour les aliments.
  - Indiquez la date de conservation, la durée de conservation autorisée et le nom de l'aliment sur l'emballage afin d'éviter tout dépassement de la durée de conservation.

## 18 UTILISATION

- En cas de panne de courant, appeler la compagnie d'électricité et demander combien de temps cela durera.
  - Vous devriez éviter les ouvertures de porte lorsque l'alimentation est éteinte.
  - Lorsque l'alimentation est rétablie, vérifier l'état de la nourriture.
  - En particulier pendant les mois d'été, si la panne de courant dure plus longtemps, veuillez suivre les instructions suivantes :
    - Ne mettez pas d'aliments supplémentaires dans l'appareil pendant une panne de courant.
    - Si une panne de courant est annoncée et qu'elle devrait durer plus de 10 heures, préparez de la glace et mettez-la dans un récipient sur l'étagère supérieure du réfrigérateur.
    - En raison de l'augmentation de la température dans l'appareil lors d'une panne de courant ou d'un autre dysfonctionnement, la durée de conservation des aliments sera réduite et leur qualité diminuera. Si nécessaire, traitez les aliments décongelés et congelez-les à nouveau à l'état cuit.

### Capacité de congélation maximale

- Pour une capacité de congélation maximale, réglez la température du congélateur sur le réglage de température le plus froid.
- La fonction **Express Freeze** permettra au congélateur d'atteindre sa capacité de congélation maximale. Elle prend généralement jusqu'à 24 heures et s'arrête automatiquement.
- **Express Freeze** doit être activé pendant 7 heures avant que les produits frais ne soient placés dans le compartiment congélateur.
- Pour congeler rapidement les produits alimentaires, rangez les aliments dans la zone du tiroir supérieur. Les produits alimentaires se congèlent plus rapidement dans le tiroir.
- Pour une meilleure circulation de l'air, insérer toutes les parties intérieures comme les paniers, tiroirs et tablettes.

### Congeler la quantité maximale d'aliments

Si de grandes quantités d'aliments doivent être stockées, tous les tiroirs du congélateur doivent être retirés de l'appareil et les aliments doivent être empilés directement sur les étagères du congélateur dans le compartiment congélateur.

#### **ATTENTION**

- Pour retirer les tiroirs, commencez par retirer les aliments des tiroirs, puis retirez-les délicatement. Ne pas le faire pourrait causer des blessures ou des dommages aux tiroirs.

#### **REMARQUE**

- Pour assurer une meilleure circulation de l'air, insérer tous les tiroirs.
- La forme de chaque tiroir peut être différente, les insérer dans la bonne position.

### Étiquette de température OK

Collez l'étiquette OK sur la paroi latérale à l'intérieur du compartiment réfrigérateur.

L'étiquette de couleur bleu clair devient bleu foncé lorsque la température du réfrigérateur est égale ou inférieure à 4 °C.

#### **REMARQUE**

- Si vous retirez l'étiquette, elle risque de ne plus fonctionner correctement.
- Si vous retirez l'étiquette, de l'adhésif restera collé à l'appareil.

## Caractéristiques du produit

L'aspect des composants de l'appareil peuvent varier d'un modèle à l'autre.

### Extérieur

\*1 Cette fonctionnalité n'est disponible que sur certains modèles.

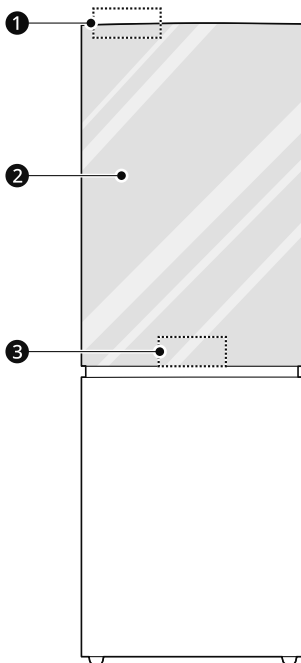

#### ① Capteur d'éclairage

Détecte le niveau de lumière ambiante et ajuste l'éclairage LED de la porte en conséquence.  
Cette fonction ne marche que lorsque le mode Couleur est activé.

#### ② InstaView<sup>\*1</sup>

Tapoter deux coups à la vitre pour allumer ou éteindre l'éclairage à LED à l'intérieur de la **InstaView**.

#### ③ Capteur de proximité

La LED sur les portes s'allume automatiquement lorsque vous approchez de l'appareil.

Cette fonction ne marche que lorsque le mode Couleur est activé.

Ne fixez rien devant le capteur de proximité. Si le capteur de proximité est recouvert, il risque de ne pas fonctionner.

## 20 UTILISATION

### Intérieur

\*1 Cette fonctionnalité n'est disponible que sur certains modèles.

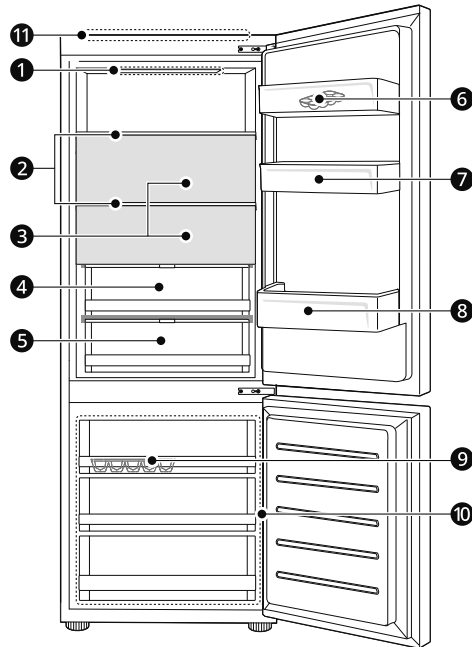

#### ❶ Lampe LED

Les lampes LED à l'intérieur de l'appareil s'allument lorsque vous ouvrez la porte.

#### ❷ Clayette du réfrigérateur

Conserve les aliments réfrigérés et autres aliments frais.

- Conserve les aliments à plus forte teneur en humidité à l'avant de la clayette.
- La hauteur de la clayette peut être ajustée en insérant la clayette dans une autre rainure de hauteur différente.
- Le nombre réel de clayettes diffère d'un modèle à l'autre.

#### ❸ Couvercle alimentaire

Couvrez l'intérieur du réfrigérateur avec le couvercle alimentaire lorsque vous utilisez le **Colour Mode**.

#### ❹ Fresh Zone <sup>\*1</sup>

Conserve les fruits et légumes pour qu'ils restent frais.

#### ❺ Fresh Converter <sup>\*1</sup>

En tant que compartiment réfrigéré, il sert à conserver la viande, le poisson et les légumes.

- Pour plus d'espace, vous pouvez utiliser la zone de refroidissement sans tiroir de refroidissement.

#### ❻ Plateau à œufs mobile

Stocke les œufs.

- Vous pouvez déplacer ce support à œufs dans la position souhaitée, à l'exception de la clayette supérieure du réfrigérateur ou du bac à légumes.

**7 Panier de porte supérieur**

Conserve de petits paquets d'aliments réfrigérés, de boissons et de récipients de sauce.

**8 Panier inférieur de la porte**

Permet de conserver les gros paquets d'aliments et de boissons réfrigérés.

**9 Bac à glaçons\*<sup>1</sup>**

C'est ici que la glace est manuellement produite.

- Pour plus d'espace, vous pouvez retirer le bac à glaçons ou le seau à glaçons.

**10 Tiroir du congélateur**

Conserve les aliments surgelés pendant une plus longue durée.

**11 Haut-parleur Bluetooth**

Connectez un appareil compatible Bluetooth à votre appareil pour utiliser le haut-parleur Bluetooth. Pour plus amples informations, reportez-vous à la section Panneau de commande.

## 22 UTILISATION

### Panneau de commande

Le panneau de commande peut différer d'un modèle à l'autre.

### Panneau de commande et fonctions

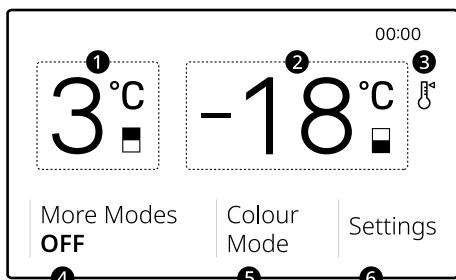

#### 1 Température du réfrigérateur

Appuyez sur ce bouton pour sélectionner la température ou le thème du réfrigérateur souhaité.

- Pour régler la température, appuyez sur l'écran de température et réglez la température à l'aide de  $\blacktriangle$  /  $\blacktriangledown$ . La température peut être réglée de 1 °C à 7 °C.
  - La température par défaut du réfrigérateur est de 3°C.
  - Modifiez la température par défaut dans l'application **LG ThinQ**, si vous le souhaitez.
- Pour définir le thème du réfrigérateur, appuyez sur l'écran de température et sur l'icône **Mode**. Sélectionnez le thème souhaité à l'aide de  $\blacktriangle$  /  $\blacktriangledown$  et appuyez sur le bouton retour ( $\leftarrow$ ) pour le définir.

L'icône   
**Mode :**

- Modes disponibles : **White Wine** 7 °C, **Sparkling Wine** 4 °C, **Veggies** 3 °C, **Fruit** 2 °C, **Yogurt** 2 °C, **Beer/Drinks** 1 °C

#### 2 Température du congélateur

Appuyez sur ce bouton pour sélectionner la température de congélation souhaitée.

- Pour régler la température, appuyez sur l'écran de température et réglez la

température à l'aide de  $\blacktriangle$  /  $\blacktriangledown$ . La température peut être réglée de -15 °C à -23 °C.

- La température par défaut du congélateur est de -18°C.
- Modifiez la température par défaut dans l'application **LG ThinQ**, si vous le souhaitez.

#### 3 Icône d'alarme de température élevée

L'icône s'allume lorsque la température du congélateur augmente suffisamment pour poser un problème.

L'icône disparaît lorsque la température du congélateur atteint la température appropriée.

#### 4 More Modes

Appuyez sur le bouton pour sélectionner le mode souhaité.

- Sélectionnez le mode souhaité dans l'application **LG ThinQ**.
- Modes disponibles : **Party**, **Sound Sleep**, **Vacation+**
  - **Vacation+**  
 Cette fonction est utile lorsque vous êtes en vacances. Lorsque cette fonction est activée, la température du réfrigérateur est de 7 °C et celle du congélateur est de -15 °C.

### ⚠ ATTENTION

- Lorsque cette fonction est activée, faites attention à la conservation des aliments qui nécessitent une température plus basse que la température préréglée.
- Lorsque vous rentrez chez vous, n'oubliez pas de désactiver cette fonction pour déverrouiller les autres boutons et ramener le réfrigérateur à ses réglages de température précédents.

#### 5 Colour Mode

Appuyez sur ce bouton pour allumer ou éteindre la LED sur le panneau de porte de l'appareil. Pour plus d'informations, reportez-vous à la section **Mode couleur**.

#### 6 Settings

Ajustez les paramètres en fonction de vos préférences.

- Réglages disponibles : **Express Cool, Express Freeze, Wi-Fi, Bluetooth, Screen Lock, Cover Screen, Date, Time, Brightness, Smart Diagnosis**

## Mise en route

Après avoir allumé l'appareil pour la première fois, ajustez les paramètres en fonction de vos préférences.

- 1 Réglez la date et appuyez sur **Next**.
- 2 Réglez l'heure et appuyez sur **Next**.
- 3 L'écran principal s'affiche sur le panneau de commande.

## Réglages

Pour ajuster les paramètres après la configuration initiale, appuyez sur **Settings** en bas à droite de l'écran principal.

Balayez l'écran pour naviguer dans les écrans de **Settings**.

## Wi-Fi

Ce bouton permet à l'appareil de se connecter à un réseau **Wi-Fi** domestique. Reportez-vous aux **SMART FUNCTIONS** pour obtenir des informations sur la configuration initiale de l'application **LG ThinQ**.

- 1 Appuyez sur **Settings** en bas à droite de l'écran principal, puis sur **Wi-Fi**.
- 2 Appuyez sur **Use Wi-Fi**.
- 3 Suivez les instructions du panneau de commande pour configurer le Wi-Fi.
- 4 Lorsque le Wi-Fi est connecté, l'icône Wi-Fi (📶) s'affiche en haut du panneau de commande.

## Bluetooth

Ce bouton permet à l'appareil de se connecter à un dispositif compatible Bluetooth.

- 1 Appuyez sur **Settings** en bas à droite de l'écran principal, puis sur **Bluetooth**.
- 2 Activez la fonction **Bluetooth**.
- 3 Appuyez sur **Connect Bluetooth Speaker**.
- 4 Suivez les instructions du panneau de commande pour configurer le Bluetooth.

## REMARQUE

- La connexion Bluetooth peut être interrompue dans les cas suivants :
  - Si l'appareil compatible Bluetooth est éloigné de l'appareil.
  - Si le thème Colour collection incluant la source sonore est activé.

Si la connexion est interrompue, reconnectez l'appareil au périphérique compatible Bluetooth.

## Verrouillage de l'écran

Le **Screen Lock** désactive tous les autres boutons du panneau de commande.

### Activez le Screen Lock

- 1 Appuyez sur **Settings** en bas à droite de l'écran principal.
- 2 Activez la fonction **Screen Lock**.
- 3 Lorsque la fonction **Screen Lock** est activée, une icône de verrouillage (🔒) apparaît en haut du panneau de commande.

## 24 UTILISATION

### Désactivez le Screen Lock

- 1 Appuyez sur n'importe quelle partie de l'écran lorsque le **Screen Lock** est activé.
- 2 Lorsqu'un écran popup s'affiche, maintenez l'icône de verrouillage (🔒) enfoncée pendant 3 secondes.
- 3 L'icône de verrouillage disparaît du haut de l'écran lorsque le **Screen Lock** est désactivé.

### Heure et date

Réglez le thème de l'horloge sur **Time and Date** pour afficher l'heure et la date sur le panneau de commande.

#### Réglage de l'heure

- 1 Appuyez sur **Settings** en bas à droite de l'écran principal, et puis sur **Time**.
- 2 Réglez l'heure actuelle.
  - Réglez l'heure et les minutes correctes à l'aide de **▲ / ▼**.
  - Si le Wi-Fi est connecté, l'heure actuelle est réglée automatiquement.
- 3 Appuyez sur le bouton retour (←) pour régler.

#### Réglage de la date

- 1 Appuyez sur **Settings** en bas à droite de l'écran principal, et puis sur **Date**.
- 2 Réglez la date actuelle à l'aide de **▲ / ▼**.
- 3 Appuyez sur le bouton retour (←) pour régler.

### Thèmes de l'horloge

Une horloge s'affiche sur l'écran principal du panneau de commande. Sélectionnez un thème d'horloge dans l'application **LG ThinQ**.

### Luminosité

Réglez la luminosité du panneau de commande du niveau 1 au niveau 5.

- 1 Appuyez sur **Settings** en bas à droite de l'écran principal, et puis sur **Brightness**.
- 2 Réglez la luminosité en appuyant sur le point et en le faisant glisser sur la barre, en appuyant n'importe où sur la barre ou en appuyant sur **+** ou **-**.

### REMARQUE

- Pour une conservation optimale des aliments, il est recommandé d'augmenter ou de diminuer de 1 °C la température par défaut de chaque compartiment.
- Le panneau de commande se met automatiquement hors tension pour économiser l'énergie.
- S'il y a un doigt ou un contact avec la peau sur le panneau de commande pendant le nettoyage, la fonction du bouton peut être déclenchée.

### InstaView

Cette fonctionnalité n'est disponible que sur certains modèles.

#### Utilisation d'InstaView

L'**InstaView** vous permet de voir si votre stock d'aliments fréquemment consommés (boissons et



snack, par exemple), a diminué ou non, sans avoir à ouvrir la porte du réfrigérateur.

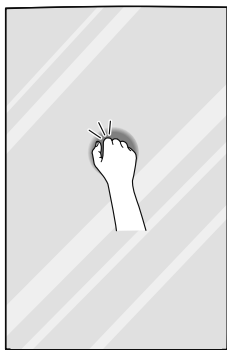

- 1 Tapoter deux coups à la vitre pour allumer ou éteindre l'éclairage à LED à l'intérieur de la **InstaView**.
- 2 Le voyant à LED s'éteint automatiquement après dix secondes.

### REMARQUE

- La fonction **InstaView** est désactivée pendant 2 secondes après fermeture de la porte du réfrigérateur.
- Tapoter près du centre de la vitre. Tapoter près des extrémités de la vitre risque de ne pas activer la fonction **InstaView**.
- Frappez suffisamment fort pour que le bruit soit audible.
- La fonction **InstaView** peut s'enclencher si un bruit fort se produit à proximité du réfrigérateur.
- Nettoyer la porte vitrée avec un chiffon sec. Pour enlever les taches tenaces, légèrement humidifier un chiffon propre avec de l'eau tiède ou un nettoyant pour vitres. Ne pas vaporiser de nettoyant pour vitres directement sur la porte vitrée.

## Machine à glaçons

Cette fonctionnalité n'est disponible que sur certains modèles.

## Utiliser le Bac à Glaçons

C'est ici que la glace est manuellement produite. Remplir le bac à glaçons avec de l'eau jusqu'à la ligne indiquée.

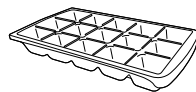

### ⚠ AVERTISSEMENT

- Remplir avec de l'eau potable seulement.

### ⚠ ATTENTION

- Veiller à ne pas tordre le bac à glaçons avec force, car il peut se casser.
- Si vous ouvrez et fermez la porte du congélateur fréquemment, l'eau prendra beaucoup de temps à geler.

### REMARQUE

- Si le bac à glaçons est trop rempli, les glaçons peuvent coller ensemble et être difficiles à enlever.
- La glace peut être retirée plus facilement en versant de l'eau sur le bac à glaçons.

## Clayette

### Retrait / Remontage de la tablette de la Zone de fraîcheur et de la tablette du Convertisseur de fraîcheur

#### Ordre à suivre pour le Retrait / Remontage

Retirer dans l'ordre ci-dessous.

## 26 UTILISATION

Remonter l'étagère dans l'ordre inverse du processus de retrait.

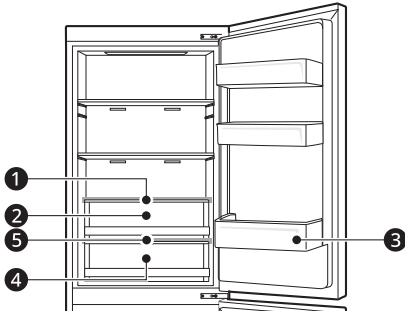

- ❶ **Tablette de Fresh Zone**
- ❷ **Fresh Zone**
- ❸ **Balconnet du réfrigérateur**
- ❹ **Fresh Converter**
- ❺ **Tablette de Fresh Converter**

### Retrait / Remontage de la tablette

#### ⚠ ATTENTION

- Retirer le **Fresh Zone**, la tablette de **Fresh Zone** et le **Fresh Converter** avant le retrait de la tablette du **Fresh Converter**.

- 1 Soulever doucement l'arrière de la tablette et le tirer vers l'avant.

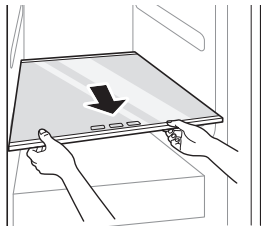

- 2 Tenir la partie avant de la tablette et la soulever pour exposer la partie inférieure de la tablette.

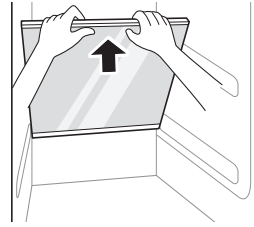

- 3 Incliner la tablette et la sortir en la tirant.

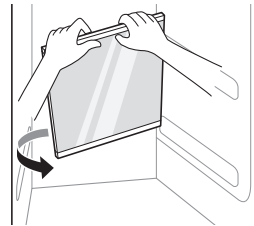

- 4 Remonter l'étagère dans l'ordre inverse du processus de retrait.

### Utilisation du couvercle alimentaire

Lorsque vous utilisez la fonction mode couleur, vous pouvez recouvrir l'intérieur du réfrigérateur d'un couvercle alimentaire.

Retirez le couvercle en dessous de l'étagère avec la porte du réfrigérateur étant grande ouverte,

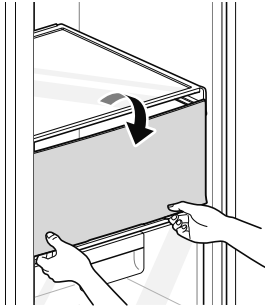

### Retrait du couvercle alimentaire

Retirez le couvercle alimentaire lorsque la porte du réfrigérateur est grande ouverte.

Tenez un côté du couvercle, appliquez une force sur l'autre côté et tirez vers l'avant pour le retirer.

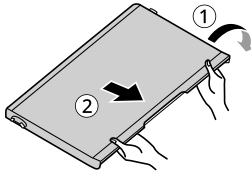

### Retrait / Remontage de l'étagère du réfrigérateur

- 1 Ouvrir complètement la porte du réfrigérateur. Tenir les deux extrémités de la tablette, la soulever légèrement, puis la retirer.

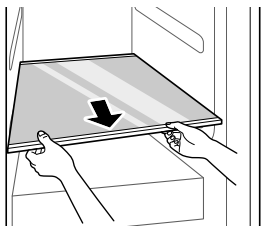

- 2 Incliner légèrement la tablette et la sortir en la tirant.

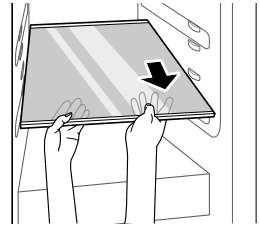

- 3 Remonter l'étagère dans l'ordre inverse du processus de retrait.

### Tiroir du réfrigérateur

#### Utiliser le Convertisseur de Fraîcheur

Cette fonctionnalité n'est disponible que sur certains modèles.

En tant que compartiment réfrigéré, la température dans le **Fresh Converter** peut être contrôlée en faisant coulisser le levier ❶, situé à l'avant du compartiment, dans l'une ou l'autre direction.

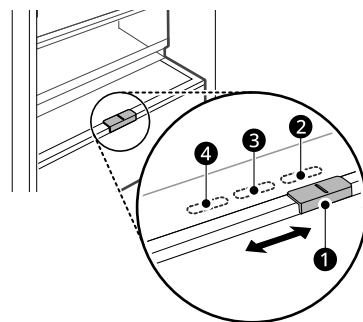

- ❷ Pour conserver des légumes. (Recommandé)
- ❸ Pour conserver du poisson.
- ❹ Pour conserver de la viande

## 28 UTILISATION

### REMARQUE

- Ne pas conserver les légumes et fruits en mode **Fish** ou **Meat** dans le compartiment réfrigéré, car ils peuvent geler en raison de la température plus basse.

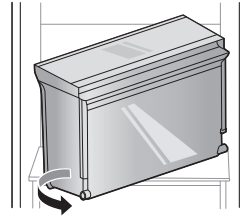

### Retrait / Remontage de la zone de fraîcheur

#### ⚠ ATTENTION

- Retirer la tablette de **Fresh Zone** avant le retrait de **Fresh Zone**.

- 1 Retirer le contenu du tiroir. Tenir la poignée du tiroir et la tirer complètement jusqu'à ce qu'elle s'arrête.

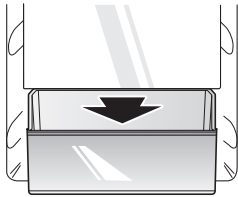

- 2 Soulever le tiroir pour exposer le bas. Incliner le tiroir et le retirer.

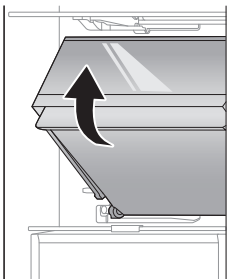

- 3 Remonter le tiroir dans l'ordre inverse du processus de retrait.

### Retrait / Remontage du Convertisseur de fraîcheur

- 1 Retirer le panier de la porte du réfrigérateur avant le retrait du **Fresh Converter**.

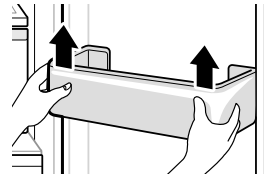

- 2 Retirer le contenu du tiroir. Tenir la poignée du tiroir et la tirer complètement jusqu'à ce qu'elle s'arrête.

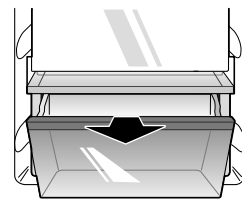

- 3 Soulever le tiroir et le sortir en le tirant.

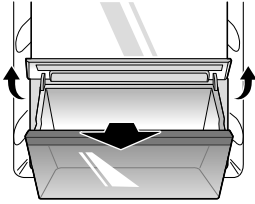

- 4 Remonter le tiroir dans l'ordre inverse du processus de retrait.

## Tiroir du congélateur

### Retrait / Remontage du tiroir du congélateur

- 1 Retirer le contenu du tiroir. Tenir la poignée du tiroir et la tirer complètement jusqu'à ce qu'elle s'arrête.
- 2 Soulever le tiroir et le sortir en le tirant.

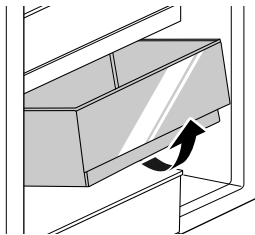

- 3 Remonter le tiroir dans l'ordre inverse du processus de retrait.

## Balçonnet de porte

### Retrait / Remise en place du balçonnet de porte

- 1 Tenir les deux bords du panier et le retirer en le soulevant vers le haut.

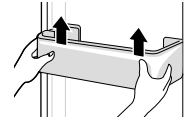

- 2 Remonter le balçonnet de porte dans l'ordre inverse du processus de retrait.

## Mode couleur

### Utilisation du mode couleur

Le mode couleur vous permet de modifier la couleur du panneau de porte.

- 1 Appuyez sur **Colour Mode** sur le panneau de commande. Après environ 2 secondes, les LED du panneau de porte s'allument.

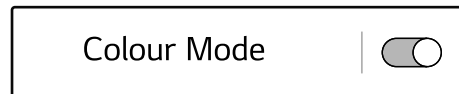

- 2 Réglez la couleur des LED et la durée d'éclairage du panneau de porte dans l'application **LG ThinQ**.

- 3 Appuyez sur **Colour Alert** pour sélectionner le mode souhaité.



- Sélectionnez le mode souhaité dans l'application **LG ThinQ**.

## 30 UTILISATION

---

- Modes disponibles : **Door Open Alert, Welcome Light, Nighttime Mood Light**

### REMARQUE

- La consommation d'énergie est calculée conformément à la norme EN 62552-1:2020, EN 62552-2:2020 et EN 62552-3:2020 qui exige que la fonction d'éclairage LED du MoodUP soit inactive (éteinte) pendant les tests.
- La consommation d'énergie peut varier en fonction de l'utilisation et de l'activation de la fonction MoodUP.
- Le panneau de porte peut être chaud au toucher lorsque la fonction MoodUP est activée.
- La sensibilité du capteur de proximité ou du capteur d'éclairage peut varier en fonction de l'environnement d'installation de l'appareil ou des conditions d'utilisation (comme l'emplacement de l'éclairage).
- La LED sur le panneau de porte s'éteint automatiquement si le capteur de proximité détecte que personne ne se trouve à proximité de l'appareil ou pendant un certain temps après l'ouverture de la porte.
- Si le capteur de proximité détecte un animal domestique, la LED du panneau de porte peut s'allumer.
- Les fonctions **Welcome Light** et **Nighttime Mood Light** ne sont activées que lorsque le capteur de proximité détecte une personne.
- Le capteur d'éclairage détecte le niveau de lumière ambiante et ajuste l'éclairage LED de la porte en conséquence.
- S'il y a une lumière ou une ombre autour du capteur d'éclairage, le mode couleur peut être plus clair ou plus sombre que la lumière ambiante ne l'exige.
- Si deux appareils ou plus sont installés ensemble, il peut y avoir un décalage entre le moment où une fonction est activée sur chaque appareil.
- Les couleurs des panneaux peuvent varier légèrement en fonction de la taille du produit, de l'angle de vue et de l'environnement d'installation.

## FONCTIONS SMART

### Application LG ThinQ

Cette fonctionnalité est uniquement disponible sur les modèles avec le Wi-Fi.

L'application **LG ThinQ** vous permet de communiquer avec l'appareil à l'aide d'un smartphone.

### Caractéristiques de l'application LG ThinQ

\*1 Cette fonctionnalité n'est disponible que sur certains modèles.

- **Commande à distance**\*1
  - Contrôle la température de l'appareil à partir de l'application smartphone.
- **Messages push**\*1
  - Vous recevrez un message push dans les cas suivants :
    - Lorsque la porte reste ouverte pendant plus de 2 minutes.
    - Lorsque le mode **Express Cool** ou **Express Freeze** est désactivé ou terminé.
    - Lorsque le mode **Party** ou **Vacation+** est activé ou terminé.
- **Colour Mode**
  - Permet de régler la couleur des LED et la durée d'éclairage des panneaux de porte de l'appareil.
- **Smart Diagnosis**
  - Si vous rencontrez un problème lors de l'utilisation de l'appareil, cette fonction de diagnostic intelligent vous aidera à diagnostiquer le problème.
- **Réglages**
  - Vous permet de régler plusieurs options dans l'appareil et dans l'application.

### REMARQUE

- Si vous changez le routeur sans fil, le fournisseur de services Internet ou le mot de passe, supprimez l'appareil connecté de l'application **LG ThinQ** et connectez-le à nouveau.

- L'application peut changer, dans le but d'améliorer le produit, sans que les utilisateurs n'en soient informés.
- Les caractéristiques peuvent varier selon le modèle.

FRANÇAIS

### Installation de l'application LG ThinQ et connexion d'un appareil LG

#### Modèles avec code QR

Scannez le code QR sur le produit à l'aide de l'appareil photo ou d'une application de lecture de code QR sur votre smartphone.

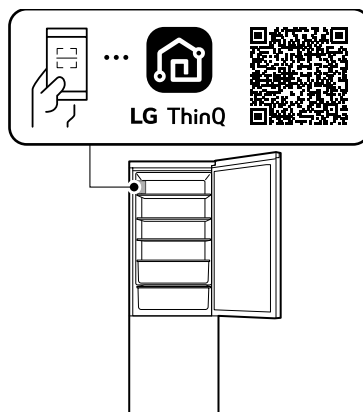

#### Modèles sans code QR

- 1 Chercher et installer l'application **LG ThinQ** depuis Google Play Store ou Apple App Store sur un smartphone.
- 2 Exécutez l'application **LG ThinQ** et connectez-vous avec votre compte existant ou créez un compte LG pour vous connecter.

## 32 FONCTIONS SMART

- 3 Appuyez sur le bouton ajouter (+) dans l'application **LG ThinQ** pour connecter votre appareil LG. Suivez les instructions de l'application pour terminer le processus.

### REMARQUE

- Pour vérifier la connexion Wi-Fi, vérifiez que l'indicateur Wi-Fi s'allume sur le panneau de commande.
- L'appareil prend en charge les réseaux Wi-Fi 2,4 GHz uniquement. Pour vérifier la fréquence de votre réseau, contacter votre fournisseur de services Internet ou consulter le manuel de votre routeur sans fil.
- **LG ThinQ** ne saurait être tenu responsable en cas de problèmes de connexion au réseau, ou de problèmes/dysfonctionnements/erreurs provoqués par la connexion réseau.
- L'environnement sans fil peut entraîner un ralentissement du réseau.
- Si la distance entre l'appareil et le routeur sans fil est trop éloignée, la puissance du signal devient faible. La connexion peut prendre trop de temps ou l'installation peut échouer.
- Si l'appareil a du mal à se connecter au Wi-Fi, il se peut qu'il soit trop éloigné du routeur. Achetez un amplificateur de signal WIFI pour améliorer la force du signal.
- La connexion réseau peut avoir du mal à fonctionner, en fonction du fournisseur d'accès choisi.
- La connexion Wi-Fi peut avoir du mal à s'établir, ou peut être coupée à cause d'un environnement gênant.
- L'appareil ne peut pas être connecté en raison de problèmes liés à la transmission du signal sans fil. Débranchez l'appareil et attendez environ une minute avant de réessayer.
- Si le pare-feu de votre routeur sans fil est activé, désactivez le pare-feu ou ajoutez une exception à ce dernier.
- Le nom du réseau sans fil (SSID) doit être une combinaison de lettres et de chiffres en français (N'utilisez pas de caractères spéciaux).
- L'interface d'utilisateur du Smartphone (IU) peut varier en fonction du système d'exploitation du téléphone (SE) et du fabricant.

- Si le protocole de sécurité du routeur est configuré sur **WEP**, il est possible que vous ne puissiez pas configurer le réseau. Veuillez le modifier par d'autres protocoles de sécurité (**WPA2** est recommandé) et connecter le produit à nouveau.
- Pour désactiver la fonction Wi-Fi, maintenir le bouton **Wi-Fi** appuyé pendant 3 secondes. L'indicateur Wi-Fi s'éteindra.
- Pour reconnecter l'appareil ou ajouter un autre utilisateur, maintenez le bouton **Wi-Fi** appuyé pendant 3 secondes pour le désactiver temporairement. Lancez l'application **LG ThinQ** et suivez les instructions dans l'application pour connecter l'appareil.

## Déclaration de conformité



Par la présente, LG Electronics déclare que le type d'équipement radio Réfrigérateur est conforme à la Directive 2014/53/UE. Le texte intégral de la déclaration de conformité EU est disponible à l'adresse internet suivante :

<http://www.lg.com/global/support/cedoc/cedoc#>

## Spécifications de l'équipement radio

Nom du module	LAIWB3
Bande de fréquences du réseau local sans fil	2412 MHz - 2472 MHz
Puissance de sortie du réseau local sans fil (max)	19,01 dBm
Bande de fréquences Bluetooth	2402 MHz - 2480 MHz
Puissance de sortie Bluetooth (Max)	9,66 dBm

Version S/W de la fonction sans fil: V 1.0



À l'égard de l'utilisateur, cet appareil doit être installé et utilisé à une distance minimale de 20 cm entre l'appareil et le corps.

## Informations sur les logiciels libres

Pour obtenir le code source sous les licences GPL, LGPL, MPL et autres licences de source ouverte qui ont l'obligation de divulguer le code source, qui est contenu dans ce produit, et pour accéder à toutes les conditions de licence mentionnées, aux avis de droits d'auteur et autres documents pertinents, veuillez visiter le site <https://opensource.lge.com>.

LG Electronics peut aussi vous fournir le code source sur CD-ROM moyennant le paiement des frais de distribution (support, envoi et manutention) sur simple demande adressée par e-mail à [opensource@lge.com](mailto:opensource@lge.com).

Cette offre est valable pour toute personne recevant ces informations pendant une période de trois ans après notre dernière expédition de ce produit.

## Smart Diagnosis

Cette fonctionnalité n'est disponible que sur certains modèles.

Utilisez cette fonctionnalité pour vous aider à diagnostiquer et à résoudre des problèmes liés à votre appareil.

### REMARQUE

- Pour des raisons qui ne sont pas imputables à la négligence de LGE, le service peut ne pas fonctionner en raison de facteurs externes tels que, notamment, l'indisponibilité du Wi-Fi, la déconnexion du Wi-Fi, la politique du service d'applications local ou la non-disponibilité de l'application.
- La fonctionnalité peut être sujette à modification sans préavis et peut avoir une forme différente en fonction de l'endroit où vous vous trouvez.

## Utiliser LG ThinQ pour diagnostiquer des problèmes

Si vous rencontrez un problème avec votre appareil équipé Wi-Fi, il peut transmettre des données de dépannage à un smartphone à l'aide de l'application **LG ThinQ**.

- Lancez l'application **LG ThinQ** et sélectionnez la fonction **Smart Diagnosis** dans le menu. Suivez les instructions fournies dans l'application **LG ThinQ**.

## Utiliser le diagnostic sonore pour diagnostiquer des problèmes

\*1 Ce panneau de commande n'est disponible que sur certains modèles.

Pour utiliser la méthode de diagnostic sonore, suivre les instructions ci-dessous.

- Lancez l'application **LG ThinQ** et sélectionnez la fonction **Smart Diagnosis** dans le menu. Suivez les instructions de diagnostic sonore fournies dans l'application **LG ThinQ**.

- 1 Ouvrez la porte du réfrigérateur.
- 2 Appuyez sur le panneau de commande situé en haut de la porte du réfrigérateur.
- 3 Sélectionnez **Settings** et appuyez sur **Smart Diagnosis**.
- 4 Appuyez sur **Sound Diagnosis**.

## 34 FONCTIONS SMART

---

- 5 Appuyez sur **START** pour démarrer le diagnostic tout en maintenant votre téléphone dans le coin supérieur droit.

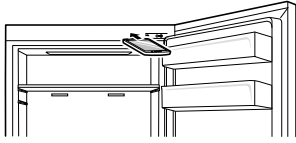

- 6 Une fois le transfert des données terminé, le diagnostic s'affiche dans l'application.

### REMARQUE

- Pour de meilleurs résultats, ne pas déplacer le téléphone pendant la transmission des tonalités.

# MAINTENANCE

## Nettoyage

### Conseils de nettoyage généraux

- L'exécution du dégivrage manuel, de la maintenance ou du nettoyage de l'appareil alors que les aliments sont congelés dans le congélateur peut augmenter la température des produits alimentaires et réduire leur durée de conservation.
- Nettoyer régulièrement les surfaces pouvant entrer en contact avec des aliments.
- Lors du nettoyage intérieur ou extérieur de l'appareil, ne pas l'essuyer avec une brosse dure, du dentifrice ou des matériaux inflammables. Ne pas utiliser de produits de nettoyage contenant des substances inflammables. Cela peut provoquer une décoloration ou des dommages à l'appareil.
  - Substances inflammables : alcool (éthanol, méthanol, alcool isopropylique, alcool isobutylique, etc.), diluant, eau de javel, benzène, liquide inflammable, abrasif, etc.
- Après le nettoyage, vérifier si le câble d'alimentation est endommagé.

### Nettoyage de l'extérieur

- En cas de nettoyage des bouches d'aération à l'extérieur de l'appareil au moyen d'un aspirateur, le cordon d'alimentation doit être débranché de la prise afin d'éviter toute décharge statique qui peut endommager les composants électroniques ou provoquer un choc électrique. Un nettoyage régulier des capots de ventilation arrière et latéraux est recommandé pour maintenir un fonctionnement fiable et économique de l'appareil.
- Veiller à la propreté des bouches d'aération à l'extérieur de l'appareil. Des bouches d'aération obstruées peuvent provoquer un incendie ou endommager l'appareil.
- Pour l'extérieur de l'appareil, utilisez une éponge propre ou un chiffon doux et un détergent doux

dans de l'eau tiède. N'utilisez pas de nettoyeurs abrasifs ou corrosifs. Séchez soigneusement avec un chiffon doux. N'utilisez pas de chiffons contaminés lors du nettoyage des portes en acier inoxydable et des panneaux MoodUP. Utilisez toujours un chiffon dédié et essuyez dans le même sens que le grain. Cela aide à réduire les taches et le ternissement de la surface.

### Nettoyage de l'intérieur

- Avant de retirer une clayette ou un tiroir dans l'appareil, enlever tous les aliments stockés sur la clayette ou le tiroir afin d'éviter des blessures ou des dommages à l'appareil. Dans le cas contraire, des blessures peuvent survenir en raison du poids des aliments stockés.
- Détacher les clayettes et les tiroirs et les nettoyer avec de l'eau et un détergent doux, puis les sécher suffisamment avant de les replacer.
- Essuyer régulièrement les joints de la porte avec un chiffon doux et humide.
- Le balconnet fuit et les taches doivent être nettoyées car elles peuvent compromettre la capacité de stockage du balconnet et même l'endommager.
- Ne jamais nettoyer les clayettes ou les balconnets au lave-vaisselle. Les parties peuvent se déformer en raison de la chaleur.
- Le système de dégivrage automatique dans l'appareil garantit que le compartiment reste exempt d'accumulation de glace dans des conditions de fonctionnement normales. Les utilisateurs n'ont pas besoin de le décongeler manuellement.

### Nettoyage du couvercle du condenseur

Cette fonctionnalité n'est disponible que sur certains modèles.

Utilisez un aspirateur avec une brosse pour nettoyer le couvercle du condenseur et les trous

## 36 MAINTENANCE

---

d'aération. Ne retirez pas le panneau couvrant la zone de la bobine du condenseur.

Nous recommandons de le faire tous les 12 mois pour maintenir l'efficacité opérationnelle.

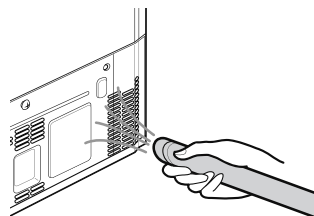

# DÉPANNAGE

## Avant d'appeler le service

### Refroidissement

FRANÇAIS

Symptômes	Cause possible et solution
Il n'y a pas de réfrigération ou de congélation.	<b>Y a-t-il une coupure de courant ?</b> <ul style="list-style-type: none"> <li>Vérifiez l'alimentation électrique d'autres appareils.</li> </ul>
	<b>L'appareil est débranché.</b> <ul style="list-style-type: none"> <li>Branchez correctement la fiche d'alimentation dans la prise.</li> </ul>
	<b>Un fusible dans votre maison peut être grillé ou le disjoncteur s'est déclenché. Ou l'appareil est connecté à une prise DDFT (disjoncteur différentiel de fuite à la terre) et le disjoncteur de la prise s'est déclenché.</b> <ul style="list-style-type: none"> <li>Vérifiez le boîtier électrique principal et remplacez le fusible ou réactivez le disjoncteur. N'augmentez pas la capacité du fusible. Si le problème est une surcharge du circuit, faites réparer cette panne par un électricien qualifié.</li> <li>Réinitialisez le disjoncteur du DDFT. Si le problème persiste, contactez un électricien.</li> </ul>
La réfrigération ou la congélation est mauvaise.	<b>La température du réfrigérateur ou du congélateur est-elle réglée au plus chaud ?</b> <ul style="list-style-type: none"> <li>Réglez la température du réfrigérateur ou du congélateur à un réglage plus froid.</li> </ul>
	<b>L'appareil se trouve-t-il en plein soleil, ou est-il près d'un objet générant de la chaleur, tel qu'un four ou un radiateur ?</b> <ul style="list-style-type: none"> <li>Vérifiez la zone d'installation et le réinstaller loin d'objets produisant de la chaleur.</li> </ul>
	<b>Avez-vous stocké de la nourriture chaude sans la refroidir au préalable ?</b> <ul style="list-style-type: none"> <li>Refroidissez la nourriture chaude avant de la mettre dans le compartiment réfrigérateur ou le congélateur.</li> </ul>
	<b>Avez-vous mis trop de nourriture ?</b> <ul style="list-style-type: none"> <li>Maintenez un espace approprié entre les aliments.</li> </ul>
	<b>Les portes de l'appareil sont-elles complètement fermées ?</b> <ul style="list-style-type: none"> <li>Fermez complètement la porte et assurez-vous que la nourriture stockée ne coince pas la porte.</li> </ul>
	<b>Y a-t-il suffisamment d'espace autour de l'appareil ?</b> <ul style="list-style-type: none"> <li>Ajustez la position de l'installation pour qu'il y ait suffisamment d'espace autour de l'appareil.</li> </ul>

## 38 DÉPANNAGE

Symptômes	Cause possible et solution
L'appareil a une mauvaise odeur.	<b>La température du réfrigérateur ou du congélateur est-elle réglée sur « Chaud » ?</b> <ul style="list-style-type: none"> <li>Réglez la température du réfrigérateur ou du congélateur à un réglage plus froid.</li> </ul>
	<b>Avez-vous mis des aliments avec une forte odeur ?</b> <ul style="list-style-type: none"> <li>Conserver les aliments ayant de fortes odeurs dans des récipients hermétiques.</li> </ul>
	<b>Il se peut que des légumes ou des fruits aient pourris dans le tiroir.</b> <ul style="list-style-type: none"> <li>Jetez les légumes pourris et nettoyez le bac à légumes. Ne stockez pas de légumes trop longtemps dans le bac à légumes.</li> </ul>

### Condensation et givre

Symptômes	Cause possible et solution
Il y a de la condensation à l'intérieur de l'appareil ou sur le fond du capot du bac à légumes.	<b>Avez-vous stocké de la nourriture chaude sans la refroidir au préalable ?</b> <ul style="list-style-type: none"> <li>Laissez refroidir les aliments chauds avant de les placer au congélateur.</li> </ul>
	<b>Avez-vous laissé la porte de l'appareil ouverte ?</b> <ul style="list-style-type: none"> <li>Bien que la condensation disparaisse lorsque vous fermez la porte de l'appareil, vous pouvez l'essuyer avec un chiffon sec.</li> </ul>
	<b>Avez-vous ouvert les portes de l'appareil trop fréquemment ?</b> <ul style="list-style-type: none"> <li>Il se peut que de la condensation se forme en raison de la différence de température avec l'extérieur. Essayez l'humidité avec un chiffon sec et n'ouvrez pas les portes trop fréquemment.</li> </ul>
	<b>Avez-vous mis des aliments chauds ou humides à l'intérieur sans les sceller dans un récipient ?</b> <ul style="list-style-type: none"> <li>Conservez les aliments dans un récipient couvert ou hermétique.</li> </ul>
Du givre s'est formé dans le compartiment congélateur.	<b>Les portes ne sont peut-être pas bien fermées.</b> <ul style="list-style-type: none"> <li>Vérifiez qu'aucun aliment à l'intérieur de l'appareil ne bloque la porte et assurez-vous que la porte soit bien fermée.</li> </ul>
	<b>Avez-vous stocké de la nourriture chaude sans la refroidir au préalable ?</b> <ul style="list-style-type: none"> <li>Refroidissez la nourriture chaude avant de la mettre dans le compartiment réfrigérateur ou le congélateur.</li> </ul>
	<b>L'entrée ou la sortie d'air du congélateur est-elle obstruée ?</b> <ul style="list-style-type: none"> <li>Assurez-vous que l'entrée ou la sortie d'air ne soit pas obstruée afin que l'air puisse circuler à l'intérieur.</li> </ul>

Symptômes	Cause possible et solution
<b>Du givre s'est formé dans le compartiment congélateur.</b>	<p><b>Le congélateur est-il trop rempli ?</b></p> <ul style="list-style-type: none"> <li>Maintenez un espace approprié entre les articles.</li> </ul>
<b>Du givre ou de la condensation s'est formé à l'intérieur ou à l'extérieur de l'appareil.</b>	<p><b>Avez-vous ouvert et fermé la porte de l'appareil trop fréquemment ou la porte de l'appareil est-elle mal fermée ?</b></p> <ul style="list-style-type: none"> <li>Du givre ou de la condensation peut se former si l'air extérieur pénètre à l'intérieur de l'appareil. N'ouvrez pas les portes trop fréquemment.</li> </ul>
	<p><b>L'environnement d'installation est-il humide ?</b></p> <ul style="list-style-type: none"> <li>De la condensation peut apparaître sur l'extérieur de l'appareil si la zone d'installation est trop humide ou lors d'une journée humide comme un jour de pluie. Essayez l'humidité avec un chiffon sec.</li> </ul>
<b>Le côté ou l'avant de l'appareil est chaud.</b>	<p><b>Des tuyaux anti-condensation sont installés sur ces zones de l'appareil afin de réduire la formation de condensation autour de la zone de la porte.</b></p> <ul style="list-style-type: none"> <li>Le tuyau de dégagement de la chaleur pour empêcher la condensation est installé sur l'avant et le côté de l'appareil. Vous pouvez le trouver particulièrement chaud juste après l'installation de l'appareil ou pendant l'été. Vous pouvez être assuré qu'il ne s'agit pas d'un problème et que c'est normal.</li> </ul>
<b>Il y a de l'eau à l'intérieur ou à l'extérieur de l'appareil.</b>	<p><b>Y a-t-il une fuite d'eau autour de l'appareil ?</b></p> <ul style="list-style-type: none"> <li>Vérifiez si de l'eau a fui d'un évier ou d'un autre endroit.</li> </ul>
	<p><b>Y a-t-il de l'eau sur le fond de l'appareil ?</b></p> <ul style="list-style-type: none"> <li>Vérifiez si l'eau provient d'aliments congelés qui se sont décongelés ou d'un récipient cassé ou tombé.</li> </ul>

## Pièces et caractéristiques

Symptômes	Cause possible et solution
<b>La porte de l'appareil n'est pas bien fermée.</b>	<p><b>L'appareil est-il penché vers l'avant ?</b></p> <ul style="list-style-type: none"> <li>Régler le pied avant afin de soulever légèrement la face avant.</li> </ul>
	<p><b>Les tablettes ont-elles été correctement montées ?</b></p> <ul style="list-style-type: none"> <li>Remontez les tablettes si nécessaire.</li> </ul>
	<p><b>Avez-vous fermé la porte avec une force excessive ?</b></p> <ul style="list-style-type: none"> <li>Si vous appliquez trop de force ou de vitesse lors de la fermeture de la porte, elle peut rester légèrement ouverte. Assurez-vous de ne pas pousser la porte trop violemment. Fermez-la sans force.</li> </ul>

## 40 DÉPANNAGE

Symptômes	Cause possible et solution
<b>La porte de l'appareil est difficile à ouvrir.</b>	<p><b>Avez-vous ouvert la porte juste après l'avoir fermée ?</b></p> <ul style="list-style-type: none"> <li>Si vous essayez d'ouvrir la porte de l'appareil moins de 1 minute après l'avoir fermée, vous pouvez avoir des difficultés en raison de la pression qui se trouve à l'intérieur de l'appareil. Essayez d'ouvrir à nouveau la porte de l'appareil au bout de quelques minutes afin que la pression interne se stabilise.</li> </ul>
<b>La lampe à l'intérieur de l'appareil ne s'allume pas.</b>	<p><b>Défaillance de la lampe</b></p> <ul style="list-style-type: none"> <li>Fermez la porte et rouvrez-la. Si la lampe ne s'allume pas, veuillez contacter le centre d'informations client de LG Electronics. Ne tentez pas de retirer la lampe.</li> </ul>

## Bruits

Symptômes	Cause possible et solution
<b>L'appareil est bruyant et génère des sons anormaux.</b>	<p><b>L'appareil est-il installé sur un sol faible ou qui n'est pas de niveau ?</b></p> <ul style="list-style-type: none"> <li>Installez l'appareil sur un sol ferme et de niveau.</li> </ul>
	<p><b>L'arrière de l'appareil touche-t-il le mur ?</b></p> <ul style="list-style-type: none"> <li>Ajustez la position de l'installation pour qu'il y ait suffisamment d'espace autour de l'appareil.</li> </ul>
	<p><b>Y a-t-il des objets éparpillés derrière l'appareil ?</b></p> <ul style="list-style-type: none"> <li>Retirez les objets éparpillés derrière l'appareil.</li> </ul>
	<p><b>Y a-t-il un objet sur le dessus de l'appareil ?</b></p> <ul style="list-style-type: none"> <li>Enlevez l'objet sur le dessus de l'appareil.</li> </ul>
<b>Bruits de clics</b>	<p><b>Le contrôle de dégivrage émet un clic lorsque le cycle de dégivrage automatique commence et se termine. La commande du thermostat (ou la commande de l'appareil sur certains modèles) émet également un clic lorsque le cycle démarre et s'arrête.</b></p> <ul style="list-style-type: none"> <li>Fonctionnement normal</li> </ul>
<b>Bruits de cliquetis</b>	<p><b>L'appareil ne repose pas de manière égale au sol.</b></p> <ul style="list-style-type: none"> <li>Le sol est faible ou inégal ou les pieds de mise à niveau doivent être réglés.</li> </ul>
	<p><b>L'appareil avec un compresseur a été déplacé pendant son fonctionnement.</b></p> <ul style="list-style-type: none"> <li>Fonctionnement normal. Si le cliquetis du compresseur ne s'arrête pas au bout de 3 minutes, mettez l'alimentation de l'appareil hors tension, puis à nouveau sous tension.</li> </ul>
<b>Crissements</b>	<p><b>Le moteur du ventilateur de l'évaporateur fait circuler l'air à travers les compartiments du réfrigérateur et du congélateur.</b></p> <ul style="list-style-type: none"> <li>Fonctionnement normal</li> </ul>



Symptômes	Cause possible et solution
<b>Crissements</b>	<b>L'air est forcé sur le condenseur par le ventilateur du condenseur.</b> <ul style="list-style-type: none"> <li>Fonctionnement normal</li> </ul>
<b>Gargouillements</b>	<b>Débit de l'appareil à travers le système de refroidissement.</b> <ul style="list-style-type: none"> <li>Fonctionnement normal</li> </ul>
<b>Claquements</b>	<b>Contraction et expansion des parois internes du fait de changements de température.</b> <ul style="list-style-type: none"> <li>Fonctionnement normal</li> </ul>
<b>Vibrations</b>	<b>Si le côté ou l'arrière de l'appareil touche un meuble ou un mur, une partie des vibrations normales peut devenir audible.</b> <ul style="list-style-type: none"> <li>Pour éliminer le bruit, assurez-vous que les côtés et l'arrière ne puissent pas toucher un mur ou une armoire.</li> </ul>

## Wi-Fi

Symptômes	Cause possible et solution
<b>Votre appareil ménager et votre smartphone ne sont pas connectés au réseau Wi-Fi.</b>	<b>Le mot de passe du Wi-Fi auquel vous essayez de vous connecter est incorrect.</b> <ul style="list-style-type: none"> <li>Trouvez le réseau Wi-Fi connecté à votre smartphone et supprimez-le, puis enregistrez votre appareil sur <b>LG ThinQ</b>.</li> </ul>
	<b>Les Données mobiles sont activées sur votre smartphone.</b> <ul style="list-style-type: none"> <li>Désactiver les <b>Données Mobiles</b> de votre smartphone et enregistrer l'appareil à l'aide du réseau Wi-Fi.</li> </ul>
	<b>Le nom du réseau sans fil (SSID) est défini de manière incorrecte.</b> <ul style="list-style-type: none"> <li>Le nom du réseau sans fil (SSID) doit être une combinaison de lettres et de chiffres en français (N'utilisez pas de caractères spéciaux).</li> </ul>
	<b>La fréquence du routeur n'est pas de 2,4 GHz.</b> <ul style="list-style-type: none"> <li>Seule une fréquence de routeur de 2,4 GHz est prise en charge. Réglez le routeur sans fil sur 2,4 GHz et connectez l'appareil au routeur sans fil. Pour vérifier la fréquence du routeur, consultez votre fournisseur de services Internet ou le fabricant du routeur.</li> </ul>
	<b>La distance entre l'appareil et le routeur est trop éloignée.</b> <ul style="list-style-type: none"> <li>Si la distance entre l'appareil et le routeur est trop éloignée, le signal peut être faible et la connexion peut ne pas être configurée correctement. Déplacez le routeur de manière qu'il soit plus proche de l'appareil.</li> </ul>

## Service à la clientèle

Contactez le centre d'informations client LG Electronics.

## 42 DÉPANNAGE

- Pour trouver des informations sur le centre de service agréé LG, consultez notre page web sur [www.lg.com](http://www.lg.com).
- Seul le personnel technique qualifié du centre de service LG peut démonter, réparer, ou modifier l'appareil.
- La période de garantie minimale de cet appareil de réfrigération est de 24 mois.
- Les pièces de rechange référencées dans la Réglementation 2019/2019 de l'EU sont disponibles pour une durée de 7 ans (seuls les joints d'étanchéité sont disponibles pendant 10 ans).
- Pour acheter des pièces de rechange, contactez un centre d'informations à la clientèle LG Electronics ou notre page web sur [www.lg.com](http://www.lg.com).

### REMARQUE

- Le Règlement UE 2019/2019, valable à partir du 1er mars 2021, est lié aux classes d'efficacité énergétique par le Règlement UE 2019/2016.
- Pour plus d'informations concernant l'efficacité énergétique de l'appareil, visitez <https://eprel.ec.europa.eu> et faites une recherche avec le nom du modèle (valide jusqu'au 1er mars 2021).
- Scannez le code QR indiqué sur l'étiquette énergétique fournit avec l'appareil, qui fournit un lien Web vers les informations relatives aux performances de l'appareil dans la base de données UE EPREL. Conservez l'étiquette énergétique pour référence ainsi que tous les autres documents fournis avec l'appareil (valide jusqu'au 1er mars 2021).
- Le nom du modèle se trouve sur l'étiquette de classement de l'appareil.
- Ce produit contient une source lumineuse de classe d'efficacité énergétique G.

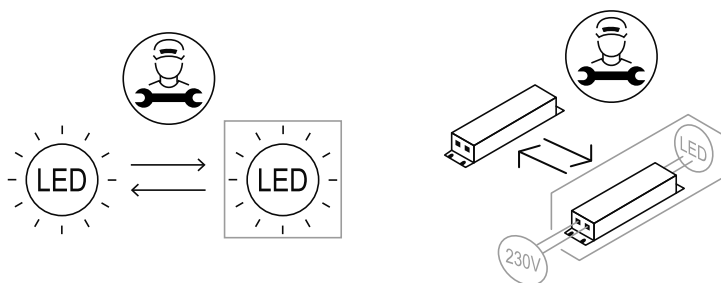

# Note

