



Sèche-linge avec pompe à chaleur

Manuel d'utilisation

DV16T8520**

SAMSUNG



Sommaire

Consignes de sécurité	4
Remarques importantes sur les consignes de sécurité	4
Symboles de sécurité importants	4
Consignes de sécurité importantes	5
Pour minimiser le risque d'incendie dans un sèche-linge, il convient de respecter les points suivants	8
Avertissements importants concernant l'installation	9
Avertissements importants concernant l'utilisation	10
Mises en garde concernant l'utilisation	11
Avertissements importants concernant le nettoyage	12
Entretien pour éviter la formation de gel	13
Instructions concernant la marque DEEE	13
Installation	14
Ce qui est inclus	14
Conditions d'installation	16
Installation étape par étape	17
Environnement	23
Avant de démarrer	24
Consignes de séchage	24
Opérations	26
Panneau de commande	26
Présentation des cycles	28
SmartThings	31
Maintenance	36
Vidage du réservoir d'eau	36
Installation du filtre micro doux (Filtre optionnel)	37
Nettoyage	38
Dépannage	44
Contrôles	44
Codes d'information	46





Annexe

47

Tableau des symboles textiles

47

Protection de l'environnement

48

Caractéristiques techniques

49

Fiche de caractéristiques techniques

50

Données de consommation

51

Consommation d'énergie en veille du réseau

51

Français





Consignes de sécurité

Félicitations pour l'achat de votre nouveau sèche-linge Samsung. Ce manuel contient de précieuses informations concernant l'installation, l'utilisation et l'entretien de votre appareil. Prenez le temps de le lire pour tirer pleinement profit de tous les avantages et de toutes les fonctionnalités de votre sèche-linge.

Remarques importantes sur les consignes de sécurité

Les consignes de sécurité et les avertissements décrits dans le présent manuel ne sont pas exhaustifs. Il est de votre responsabilité de faire preuve de prudence et de discernement lors de l'installation, de la maintenance et de l'utilisation de votre sèche-linge.

Contactez toujours le fabricant en cas de problème ou de situation que vous ne comprenez pas.

Symboles de sécurité importants

Signification des icônes et symboles utilisés dans le présent manuel d'utilisation :

AVERTISSEMENT

Risques ou pratiques inadaptées susceptibles de causer des blessures graves voire mortelles et/ou des dommages matériels.

ATTENTION

Risques ou pratiques inadaptées susceptibles de causer des blessures et/ou des dommages matériels.

ATTENTION

Pour réduire le risque d'incendie ou d'explosion, suivez ces précautions de base.

REMARQUE

Indique la présence d'un risque de blessures ou de dommages matériels

Lisez les instructions

Ces symboles d'avertissement ont pour but d'éviter tout risque de blessure corporelle.

Respectez-les en toutes circonstances.

Lisez attentivement le présent manuel et conservez-le en lieu sûr afin de pouvoir le consulter ultérieurement.

Lisez attentivement toutes les consignes avant d'utiliser l'appareil.

Comme avec tout équipement électrique ou comportant des pièces mobiles, il existe un certain nombre de dangers potentiels. Pour utiliser cet appareil en toute sécurité, familiarisez-vous avec son fonctionnement et restez prudent lorsque vous l'utilisez.

AVERTISSEMENT

Risque d'incendie

- L'installation du sèche-linge doit être effectuée par un technicien qualifié.
- L'installation du sèche-linge doit se faire conformément aux instructions du fabricant et aux réglementations locales.
- Pour réduire les risques de blessures graves voire mortelles, suivez toutes les consignes d'installation.



Consignes de sécurité importantes

AVERTISSEMENT

Afin de réduire les risques d'incendie, d'électrocution ou de blessures corporelles lors de l'utilisation de votre appareil, suivez les précautions de base, notamment les suivantes :

1. Cet appareil n'est pas conçu pour être utilisé par des personnes (y compris les enfants) ayant une expérience et des connaissances insuffisantes ou dont les capacités physiques, sensorielles ou mentales sont réduites, sauf si celles-ci sont sous la surveillance ou ont reçu les instructions d'utilisation appropriées de la personne responsable de leur sécurité.
2. **Pour une utilisation en Europe:** cet appareil peut être utilisé par des enfants âgés de 8 ans et plus et par des personnes ayant une expérience et des connaissances insuffisantes ou dont les capacités physiques, sensorielles ou mentales sont réduites, à condition que celles-ci soient sous la surveillance ou aient reçu les instructions pour une utilisation appropriée et en toute sécurité de l'appareil et qu'elles soient conscientes des dangers impliqués. Les enfants ne doivent pas jouer avec l'appareil. Le nettoyage et la maintenance par l'utilisateur ne doivent pas être effectués par des enfants sans surveillance.
3. Les enfants doivent rester sous la surveillance d'un adulte pour s'assurer qu'ils ne jouent pas avec l'appareil.
4. Si le cordon d'alimentation est endommagé, il doit être remplacé par le fabricant, son réparateur ou une personne disposant des qualifications équivalentes afin d'éviter tout danger.
5. Les ensembles de tuyaux neufs fournis avec l'appareil doivent être utilisés et les anciens tuyaux ne doivent pas être réemployés.



Consignes de sécurité

6. Pour les appareils comportant des orifices de ventilation à la base, veillez à ce que ceux-ci ne soient pas obstrués par de la moquette.
7. **Pour une utilisation en Europe:** Les enfants de moins de 3 ans ne doivent pas s'approcher de l'appareil s'ils sont sans surveillance.
8. **ATTENTION:** Afin d'éviter tout risque dû à une réinitialisation par inadvertance du dispositif de protection thermique, cet appareil ne doit pas être alimenté via un dispositif de commutation externe, tel qu'un programmeur, ou être connecté à un circuit qui est régulièrement activé ou désactivé par le fournisseur d'énergie.
9. Le sèche-linge à tambour ne doit pas être utilisé si des produits chimiques industriels ont été utilisés pour le nettoyage.
10. Le piège à peluches doit être nettoyé fréquemment, le cas échéant.
11. Vous ne devez pas laisser s'accumuler de peluches autour du sèche-linge à tambour. (Ne s'applique pas aux appareils prévus avec une évacuation vers l'extérieur du bâtiment)
12. Une ventilation appropriée doit être présente pour éviter le retour des gaz dans la pièce pour les appareils brûlant d'autres combustibles, y compris ceux faisant appel à des flammes ouvertes.
13. Ne faites jamais sécher du linge sale dans le sèche-linge à tambour.
14. Le linge ayant été sali avec des produits tels que de l'huile de cuisine, de l'acétone, de l'alcool, de l'essence, du kérosène, des détergents ménagers et détachants, de la térébenthine, des cires et des décapants doit être lavé à l'eau chaude avec une quantité supplémentaire de lessive avant de pouvoir le faire sécher dans le sèche-linge à tambour.



15. Des éléments tels que le caoutchouc mousse (mousse de latex), les bonnets de douche, les tissus imperméables, les articles et vêtements comportant du caoutchouc ou les oreillers à base de caoutchouc mousse ne doivent pas être séchés dans le sèche-linge à tambour.
16. Les adoucissants, ou les produits similaires, doivent être utilisés de la manière indiquée dans leurs instructions.
17. Pendant la dernière partie d'un cycle du sèche-linge à tambour, aucune chaleur n'est émise (cycle de refroidissement) afin de garantir que le linge sera laissé en fin de cycle à une température qui ne l'endommage pas.
18. Retirez tous les objets des poches tels que les briquets et les allumettes.
19. **AVERTISSEMENT:** N'arrêtez jamais un sèche-linge à tambour avant la fin du cycle de séchage, sauf si vous sortez et étendez immédiatement le linge afin que la chaleur se dissipe.
20. L'air d'évacuation ne doit pas être éliminé dans un conduit qui est utilisé pour l'évacuation de fumées provenant d'appareils brûlant du gaz ou d'autres combustibles.
21. L'appareil ne doit pas être installé derrière une porte verrouillable, une porte coulissante ou une porte possédant une charnière du côté opposé à celui du sèche-linge à tambour, d'une telle manière que l'ouverture totale du hublot du sèche-linge à tambour soit restreinte.
22. **AVERTISSEMENT:** L'appareil ne doit pas être alimenté via un dispositif de commutation externe, tel qu'un programmateur, ou être connecté à un circuit qui est régulièrement activé ou désactivé par le fournisseur d'énergie.



Consignes de sécurité

Modèle avec pompe à chaleur uniquement: Les instructions devront également inclure le fond de ce qui suit :

AVERTISSEMENT: Dans le boîtier de l'appareil ou dans la structure intégrée, assurez vous que les orifices de ventilation soient toujours dégagés.

AVERTISSEMENT: N'endommagez pas le circuit de fluide frigorigène.

Pour minimiser le risque d'incendie dans un sèche-linge, il convient de respecter les points suivants

ATTENTION

Les articles qui ont été tachés ou imbibés d'huile végétale ou de cuisson constituent un risque d'incendie et ne doivent pas être placés dans un sèche-linge. Les articles touchés par de l'huile peuvent s'enflammer spontanément, surtout lorsqu'ils sont exposés à des sources de chaleur, comme dans un sèche-linge. Les articles deviennent chauds, ce qui provoque une réaction d'oxydation dans l'huile. L'oxydation crée de la chaleur. Si la chaleur ne peut pas s'échapper, les articles peuvent devenir suffisamment chauds pour s'enflammer. Empiler ou stocker des articles touchés par de l'huile peut empêcher la chaleur de s'échapper et créer ainsi un risque d'incendie. S'il est inévitable que des tissus contenant de l'huile végétale ou de cuisson ou ayant été contaminés par des produits de soins capillaires soient placés dans un sèche-linge, ils doivent d'abord être lavés à l'eau chaude avec une lessive supplémentaire - cela réduira, mais n'éliminera pas le risque. Le cycle de refroidissement des sèche-linge doit être utilisé pour réduire la température des articles. Ils ne doivent pas être retirés du sèche-linge, ni empilés lorsqu'ils sont chauds.

Les articles qui ont été préalablement nettoyés, lavés dans, trempés ou tachés avec de l'essence, des solvants de nettoyage à sec ou d'autres substances inflammables ou explosives ne doivent pas être placés dans un sèche-linge. Les substances hautement inflammables couramment utilisées dans les environnements domestiques comprennent l'acétone, l'alcool dénaturé, l'essence, le kérosène, les détachants (certaines marques), la térébenthine, les cires et les détachants à cire.

Les articles contenant du caoutchouc mousse (également appelé mousse de latex) ou du caoutchouc de texture similaire. Les articles similaires ne doivent pas être séchés dans un sèche-linge à réglage thermique. Les matériaux en caoutchouc mousse peuvent, lorsqu'ils sont chauffés, produire un feu par combustion spontanée.

Les assouplissants ou produits similaires ne doivent pas être utilisés dans un sèche-linge pour éliminer les effets de l'électricité statique, sauf si cette pratique est spécifiquement recommandée par le fabricant de l'assouplissant ou du produit.

Les sous-vêtements qui contiennent des renforts métalliques ne doivent pas être placés dans un sèche-linge. Le séchage au sèche-linge peut être endommagé si les renforts métalliques se détachent pendant le séchage. Lorsque cela est possible, un support de séchage peut être utilisé pour ces articles.

Les articles en plastique tels que les bonnets de douche ou les couvre-couches imperméables pour bébés ne doivent pas être mis dans un sèche-linge.

Les articles à dos en caoutchouc, les vêtements munis de coussins en mousse, les oreillers, les couvre-chaussures et les chaussures de tennis enduites de caoutchouc ne doivent pas être mis dans un sèche-linge.



Ne pas faire sécher les articles non lavés dans le sèche-linge (ou en mode de séchage dans le lave-linge, etc.).

Le linge ayant été sali avec des produits tels que de l'huile de cuisine, de l'acétone, de l'alcool, de l'essence, du kérosène, des détergents ménagers et détachants, de la térébenthine, des cires et des décapants doit être lavé à l'eau chaude avec une quantité supplémentaire de lessive avant de pouvoir le faire sécher dans le sèche-linge à tambour.

Des éléments tels que le caoutchouc mousse (mousse de latex), les bonnets de douche, les tissus imperméables, les articles et vêtements comportant du caoutchouc ou les oreillers à base de caoutchouc mousse ne doivent pas être séchés dans le sèche-linge à tambour.

Les adoucissants, ou les produits similaires, doivent être utilisés de la manière indiquée dans leurs instructions.

Pendant la dernière partie d'un cycle du sèche-linge à tambour, aucune chaleur n'est émise (cycle de refroidissement) afin de garantir que le linge sera laissé en fin de cycle à une température qui ne l'endommage pas.

Les articles touchés par de l'huile peuvent s'enflammer spontanément, surtout lorsqu'ils sont exposés à des sources de chaleur, comme dans un sèche-linge. Les articles deviennent chauds, ce qui provoque une réaction d'oxydation dans l'huile. L'oxydation crée de la chaleur. Si la chaleur ne peut pas s'échapper, les articles peuvent devenir suffisamment chauds pour s'enflammer. Empiler ou stocker des articles touchés par de l'huile peut empêcher la chaleur de s'échapper et créer ainsi un risque d'incendie.

S'il est inévitable que des tissus contenant de l'huile végétale ou de cuisson ou ayant été contaminés par des produits de soins capillaires soient placés dans un sèche-linge, ils doivent d'abord être lavés à l'eau chaude avec une lessive supplémentaire - cela réduira, mais n'éliminera pas le risque.

N'arrêtez jamais un sèche-linge à tambour avant la fin du cycle de séchage, sauf si vous sortez et étendez immédiatement le linge afin que la chaleur se dissipe.

Retirez tous les objets des poches tels que les briquets et les allumettes.

Le sèche-linge (ou le mode de séchage dans le lave-linge, etc.) ne doit pas être utilisé si des produits chimiques industriels ont été utilisés pour le nettoyage.

Avertissements importants concernant l'installation

AVERTISSEMENT

L'installation de cet appareil doit être effectuée par un technicien ou un centre de réparation qualifié.

- Le non-respect de cette consigne peut entraîner des électrocutions, des incendies, une explosion, des problèmes avec l'appareil ou des blessures.

Branchez le cordon d'alimentation sur une prise murale et utilisez cette prise uniquement pour cet appareil. N'utilisez pas de rallonge.

- Le fait de partager une prise murale avec d'autres appareils à l'aide d'une multiprise ou d'une rallonge peut entraîner des électrocutions ou des incendies.
- Assurez-vous que la tension, la fréquence et le courant sont identiques à ceux inscrits sur les caractéristiques techniques de l'appareil. Le non-respect de cette consigne peut entraîner des électrocutions ou des incendies. Branchez correctement le cordon d'alimentation à la prise murale.

Éliminez régulièrement toute eau, poussière ou corps étranger au niveau des broches de la fiche d'alimentation et des points de contact à l'aide d'un chiffon sec.

- Débranchez la fiche d'alimentation et nettoyez-la à l'aide d'un chiffon sec.
- Le non-respect de cette consigne peut entraîner des électrocutions ou des incendies.



Consignes de sécurité

Conservez tous les matériaux d'emballage hors de portée des enfants ; les matériaux d'emballage présentent des dangers pour les enfants.

- Si un enfant met un sac en plastique sur sa tête, il risque de s'asphyxier.

Cet appareil doit être correctement mis à la terre.

Ne reliez pas le conducteur de terre de l'appareil à un tuyau de gaz, un tuyau de canalisation en plastique ou une ligne téléphonique.

- Cela pourrait causer des électrocutions, des incendies, une explosion ou des problèmes avec l'appareil
- Ne branchez jamais le cordon d'alimentation sur une prise qui n'est pas correctement reliée à la terre et qui n'est pas conforme aux réglementations locales et nationales en vigueur.

N'installez pas l'appareil en extérieur.

N'utilisez pas de fiche ou de cordon d'alimentation endommagé(e) ou de prise murale mal fixée.

- Cela pourrait entraîner une électrocution ou un incendie.

Si la fiche (cordon d'alimentation) est endommagée, elle doit être remplacée par le fabricant, son réparateur ou un technicien de qualification équivalente, afin d'éviter tout danger.

Cet appareil doit être positionné de manière à ce que la fiche d'alimentation soit accessible après installation.

Ne tirez pas et ne pliez pas excessivement le cordon d'alimentation.

Ne vrillez pas et n'attachez pas le cordon d'alimentation.

N'accrochez pas le cordon d'alimentation sur un objet métallique, ne posez pas d'objet lourd sur le cordon d'alimentation, ne l'insérez pas entre des objets et ne le coincez pas dans l'espace situé derrière l'appareil.

- Cela pourrait entraîner une électrocution ou un incendie.

Ne tirez pas sur le cordon d'alimentation pour le débrancher.

- Débranchez le cordon en tenant la fiche.
- Le non-respect de cette consigne peut entraîner des électrocutions ou des incendies.

Cet appareil doit être correctement mis à la terre. Ne branchez jamais le cordon d'alimentation sur une prise qui n'est pas correctement reliée à la terre et qui n'est pas conforme aux réglementations locales et nationales en vigueur. Consultez les consignes d'installation pour relier cet appareil à la terre.

Installez cet appareil à un emplacement dont la surface est solide et plane.

- Le non-respect de cette consigne peut entraîner des vibrations et des bruits anormaux ou des problèmes avec l'appareil.

Étant donné qu'un composant de la laque à cheveux peut affecter la propriété hydrophile de l'échangeur de chaleur et alors entraîner la formation d'humidité sur la surface extérieure de l'appareil lors du refroidissement, n'installez pas cet appareil dans un salon de beauté.

L'appareil doit être positionné de telle manière que la prise de courant, les robinets d'arrivée d'eau et les tuyaux d'évacuation restent accessibles en permanence.

Avertissements importants concernant l'utilisation

AVERTISSEMENT

Ne laissez pas les enfants ou les animaux domestiques aller sur ou dans l'appareil. Lors de la mise au rebut de l'appareil, démontez le verrou du hublot (levier).

- afin d'éviter tout risque de chute et de blessures.
- Si un enfant se retrouve enfermé dans l'appareil, il risque de s'asphyxier.

Ne tentez pas d'accéder à l'intérieur de l'appareil lorsque le tambour tourne.

Ne vous asseyez pas sur l'appareil et ne vous appuyez pas contre son hublot ;

- vous risqueriez de le faire basculer et de vous blesser.

Ne faites sécher que du linge préalablement essoré dans un lave-linge.



Ne faites jamais sécher du linge sale dans le sèche-linge à tambour.

Ne buvez pas l'eau de condensation.

N'arrêtez jamais un sèche-linge à tambour avant la fin du cycle de séchage, sauf si vous sortez et étendez immédiatement le linge afin que la chaleur se dissipe.

Ne faites pas sécher de linge ayant été en contact avec des substances inflammables (ex. : essence, kérosène, benzène, solvant, alcool, etc.) ;

- vous risqueriez de vous électrocuter ou de provoquer un incendie ou une explosion.

Ne laissez pas les animaux domestiques s'approcher du sèche-linge.

- Cela pourrait entraîner une électrocution ou des blessures.

Avant de mettre l'appareil au rebut, démontez le hublot et le cordon d'alimentation

- afin d'éviter de provoquer des blessures ou d'endommager le cordon.

Ne touchez pas la fiche d'alimentation avec les mains mouillées.

- Cela pourrait entraîner une électrocution.

En cas de fuite de gaz (gaz de ville, propane, gaz LP), ne touchez pas l'appareil ou le cordon d'alimentation et aérez immédiatement.

- Pour ce faire, n'utilisez pas un ventilateur.
- Une étincelle peut entraîner une explosion ou un incendie.

Ne procédez pas à la réparation, au remplacement ou à l'entretien des pièces de l'appareil sauf si le manuel de réparation par l'utilisateur contient des recommandations spécifiques en la matière. Vous devez en outre disposer des compétences requises pour réaliser l'opération.

Ne tentez pas de réparer, de démonter ou de modifier l'appareil vous-même.

- N'utilisez pas de fusible (cuivre, fil d'acier, etc.) autres que le fusible standard.
- En cas de besoin de réparation ou de réinstallation de l'appareil, contactez le centre de réparation le plus proche.
- Le non-respect de cette consigne peut entraîner des électrocutions, des incendies, des problèmes avec l'appareil ou des blessures.

L'appareil que vous avez acheté est prévu pour une utilisation domestique uniquement.

L'utilisation à des fins professionnelles est considérée comme une utilisation non conforme de l'appareil. Dans ce cas, l'appareil ne sera pas couvert par la garantie standard prévue par Samsung et Samsung ne saura en aucun cas être tenu pour responsable en cas de dysfonctionnements ou dommages résultant d'une utilisation non conforme.

Si l'appareil émet des bruit anormaux ou dégage une odeur de brûlé ou de la fumée, coupez immédiatement l'alimentation électrique et contactez le centre de réparation.

- Dans le cas contraire, cela pourrait entraîner une électrocution ou un incendie.

Ne laissez pas les enfants (ou les animaux domestiques) jouer sur ou dans l'appareil. Le hublot de l'appareil ne s'ouvre pas facilement de l'intérieur ; un enfant peut donc se blesser gravement s'il est enfermé dans l'appareil.

Mises en garde concernant l'utilisation

ATTENTION

Ne montez pas sur l'appareil et ne placez pas d'objets (tels que du linge, des bougies allumées, des cigarettes allumées, de la vaisselle, des produits chimiques, des objets métalliques, etc.) sur l'appareil.

- Cela pourrait causer des électrocutions, des incendies, des problèmes avec l'appareil ou des blessures.



Consignes de sécurité

Ne touchez pas le hublot en verre ni l'intérieur du tambour pendant ou juste après le séchage : ces éléments peuvent en effet devenir très chauds.

- Cela pourrait entraîner des brûlures.

La vitre du hublot devient chaude pendant le séchage. Par conséquent, ne touchez pas la vitre du hublot.

De même, ne laissez pas les enfants jouer autour du sèche-linge ou toucher la vitre du hublot.

- Cela pourrait entraîner des brûlures.

N'actionnez pas les boutons à l'aide d'objets tranchants tels que des aiguilles, des couteaux, vos ongles etc.

- Cela pourrait entraîner une électrocution ou des blessures.

Ne faites pas sécher de linge contenant des élastiques (latex) ou d'autres matériaux semblables au caoutchouc.

- Le caoutchouc pourrait s'enflammer sous l'effet de la chaleur.

Ne faites pas sécher de linge ayant été en contact avec de l'huile végétale ou de l'huile de cuisson : même lavés, les articles en contiennent encore. De plus, utilisez le cycle de séchage à froid afin de ne pas faire chauffer le linge.

- La chaleur issue de l'oxydation de l'huile pourrait entraîner un incendie.

Ne faites pas sécher de linge contaminé par des substances étrangères comme de l'huile, de la crème, de la lotion ou d'autres produits chimiques utilisés dans des lieux tels que les centres de soins de la peau, les salons de massage, les salons de beauté ou les hôpitaux.

- Cela pourrait entraîner une électrocution, un incendie, un dysfonctionnement et des blessures.

Assurez-vous que toutes les poches des vêtements à sécher sont vides.

- Les objets durs et pointus, comme les pièces de monnaie, les épingles de sûreté, les clous, les vis ou les pierres, peuvent occasionner d'importants dégâts à l'appareil.

Évitez de faire sécher des vêtements ayant de grandes boucles, des boutons ou d'autres parties métalliques lourdes (fermetures éclair, crochets et œillets, couvre-boutons).

Si nécessaire, utilisez un filet à linge pour le linge petit et léger tel que des ceintures en tissu, des liens de tablier et des soutien-gorge avec armatures susceptibles de se détacher ou de se casser pendant un cycle.

Les feuilles pour sèche-linge sont compatibles avec ce modèle et sont recommandées pour obtenir de meilleures performances de séchage.

Les feuilles pour sèche-linge permettent également de réduire l'électricité statique produite au cours d'un cycle du séchage. L'électricité statique peut endommager le linge ainsi que l'appareil.

N'utilisez pas le sèche-linge à proximité de poussières explosives (ex. : poussière de charbon, farine de blé, etc.).

- Cela pourrait entraîner une électrocution, un incendie ou une explosion.

N'entreposez pas de matériaux inflammables à proximité de l'appareil.

- Vous risqueriez de libérer des gaz toxiques, d'endommager des pièces, de vous électrocuter ou de provoquer un incendie ou une explosion.
- L'appareil ne doit pas être installé derrière des portes verrouillables, etc.

Ne touchez pas l'arrière de l'appareil lors du séchage ou juste après qu'il soit terminé.

- L'appareil reste chaud et peut occasionner des brûlures.

Avertissements importants concernant le nettoyage

AVERTISSEMENT

Ne nettoyez pas l'appareil en pulvérisant directement de l'eau dessus.

N'utilisez pas de benzène, de diluant ou d'alcool pour nettoyer l'appareil.

- Cela pourrait entraîner une décoloration, une déformation, des dommages, une électrocution ou un incendie.



Avant d'effectuer une opération de nettoyage ou de maintenance, débranchez l'appareil de la prise murale.

- Le non-respect de cette consigne peut entraîner des électrocutions ou des incendies.

Nettoyez le compartiment du filtre avant et après chaque utilisation.

Nettoyez régulièrement l'intérieur de l'appareil en faisant appel à un technicien de maintenance agréé.

Nettoyez l'échangeur de chaleur à l'aide d'une brosse douce ou d'un aspirateur une fois par mois. Ne touchez pas l'échangeur de chaleur avec les mains. Sinon, vous risquez de vous blesser.

L'intérieur du sèche-linge doit être nettoyé régulièrement par un technicien de maintenance qualifié.

Entretien pour éviter la formation de gel

- Installez le sèche-linge à un endroit où la température ne chute pas en dessous de zéro degré Celsius.
- Si vous effectuez une vidange en utilisant un long tuyau de vidange, l'eau restant à l'intérieur du tuyau peut geler en hiver. Vérifiez qu'il ne reste pas d'eau à l'intérieur du tuyau après utilisation.
- Si le tuyau de vidange a gelé, enveloppez-le d'une serviette, préalablement trempée dans de l'eau tiède, pendant environ dix minutes pour le faire dégeler.

Instructions concernant la marque DEEE



Les bons gestes de mise au rebut de ce produit (Déchets d'équipements électriques et électroniques)

(Applicable aux pays disposant de systèmes de collecte séparés)

Ce symbole sur le produit, ses accessoires ou sa documentation indique que ni le produit, ni ses accessoires électroniques usagés (chargeur, casque audio, câble USB, etc.) ne peuvent être jetés avec les autres déchets ménagers. La mise au rebut incontrôlée des déchets présentant des risques environnementaux et de santé publique, veuillez séparer vos produits et accessoires usagés des autres déchets. Vous favoriserez ainsi le recyclage de la matière qui les compose dans le cadre d'un développement durable.

Les particuliers sont invités à contacter le magasin leur ayant vendu le produit ou à se renseigner auprès des autorités locales pour connaître les procédures et les points de collecte de ces produits en vue de leur recyclage.

Les entreprises et particuliers sont invités à contacter leurs fournisseurs et à consulter les conditions de leur contrat de vente. Ce produit et ses accessoires ne peuvent être jetés avec les autres déchets.

Pour en savoir plus sur les engagements environnementaux de Samsung et les obligations réglementaires à l'égard des appareils, par ex. les directives REACH, DEEE ou Batteries, rendez-vous sur notre page relative au développement durable disponible sur www.samsung.com.

Installation

Ce qui est inclus

Déballez soigneusement le sèche-linge. Maintenez tous les matériaux d'emballage hors de la portée des enfants. Les pièces et l'emplacement des pièces indiqués ci-dessous peuvent différer de ceux sur votre sèche-linge. Avant l'installation, assurez-vous que le sèche-linge possède toutes les pièces répertoriées ici. Si le sèche-linge et/ou des pièces sont endommagées ou manquantes, contactez le service client Samsung le plus proche.

Schéma du sèche-linge

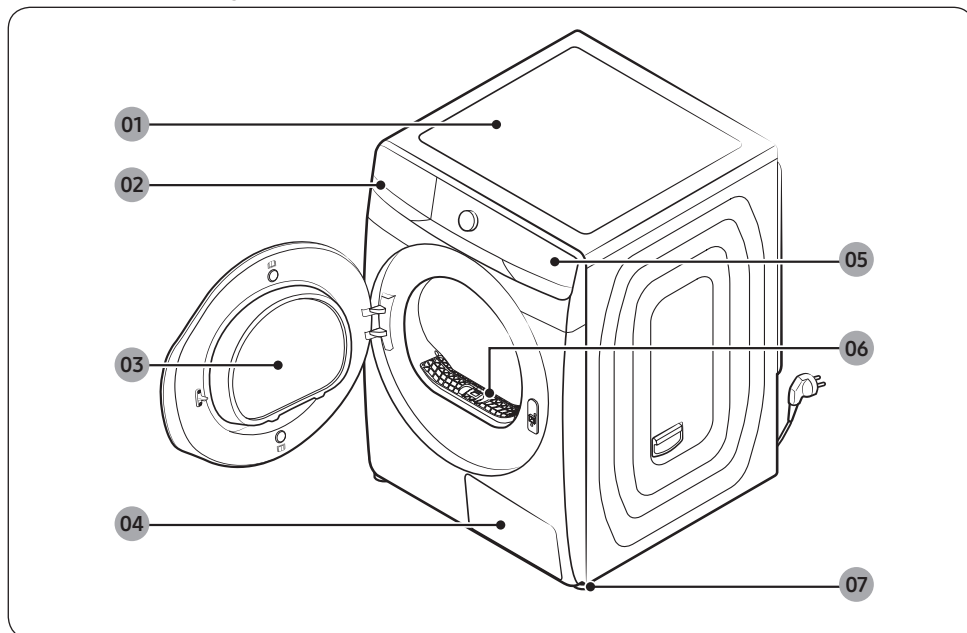

01 Capot supérieur

02 Réservoir d'eau

03 Hublot

04 Échangeur de chaleur

05 Panneau de commande

06 Filtre à peluches

07 Pieds réglables

Accessoires (fournis)

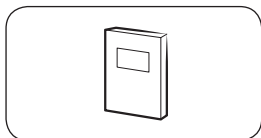

Manuel d'utilisation

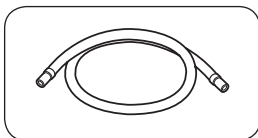

Long tuyau de vidange (3 m)

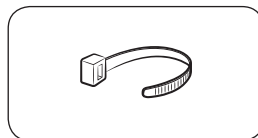

Serre-câble

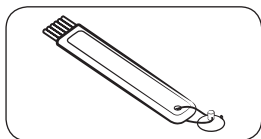

Brosse de nettoyage

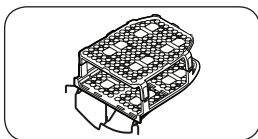

Grille de séchage (modèles applicables uniquement)

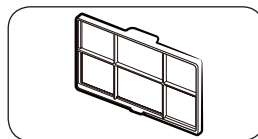

Filtre micro doux (Filtre optionnel)

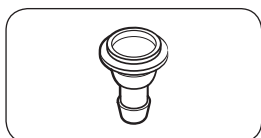

Raccord de tuyau

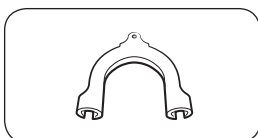

Guide de tuyau

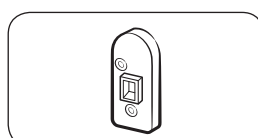

Levier de support (modèles applicables uniquement)

REMARQUE

- Le kit de superposition permet de placer le sèche-linge par-dessus un lave-linge. Veuillez noter que le kit de superposition ne peut être utilisé qu'avec les lave-linge et sèche-linge Samsung. Pour acheter un kit de support par empilage ci-dessus, contactez un centre de service Samsung ou un détaillant local d'appareils électroménagers. Le kit de superposition diffère selon le modèle de lave-linge.
- Pour obtenir des instructions de superposition avec le sèche-linge, reportez-vous au manuel d'installation inclus dans le kit de superposition.
- Pour obtenir des informations concernant le modèle du kit de superposition que vous pouvez utiliser pour superposer votre sèche-linge sur le lave-linge, reportez-vous au manuel d'utilisation fourni avec votre lave-linge Samsung.



Installation

Conditions d'installation

REMARQUE

L'installation de ce sèche-linge doit être effectuée par un installateur qualifié. Si une intervention est requise en raison d'une installation incorrecte ou défectueuse, il est considéré qu'elle relève de la responsabilité du propriétaire et cela peut entraîner l'annulation de la garantie. Conservez ces instructions pour pouvoir vous y reporter ultérieurement.

AVERTISSEMENT

- Ne branchez pas le cordon d'alimentation sur une prise murale tant que le sèche-linge n'est pas complètement installé.
- Demandez l'aide de deux personnes ou plus pour déplacer le sèche-linge.
- Ne laissez pas les enfants (ou les animaux domestiques) jouer sur, dans ou autour du sèche-linge. Une bonne supervision est nécessaire en tout temps.
- Maintenez tous les matériaux d'emballage hors de la portée des enfants.
- Ne remplacez pas par vous-même un cordon ou une fiche d'alimentation endommagé(e). Faites appel à Samsung ou un réparateur qualifié pour remplacer un cordon ou une fiche d'alimentation endommagé(e).
- Ne tentez pas de réparer, de démonter ou de modifier le sèche-linge. Pour toute réparation, contactez le centre de réparation Samsung le plus proche.
- Retirez le hublot/les couvercles des appareils mis au rebut pour éviter qu'un enfant ne s'étouffe à l'intérieur.
- Si le sèche-linge émet des bruits anormaux ou dégage une odeur de brûlé ou de la fumée, débranchez-le immédiatement et contactez le centre de réparation Samsung le plus proche.
- Ne débranchez pas le sèche-linge lorsqu'il est en cours d'utilisation.
- N'entreposez pas d'objets inflammables à proximité du sèche-linge.

Exigences électriques et de mise à la terre

- Le sèche-linge nécessite une alimentation électrique de 220 à 240 V CA / 50 Hz.
- Le sèche-linge doit être correctement mis à la terre. En cas de panne ou de défaillance du sèche-linge, la mise à la terre réduira le risque d'électrocution en fournissant au courant électrique un chemin de moindre résistance. Le sèche-linge est fourni avec un cordon d'alimentation qui possède une prise de mise à la terre à 3 broches. La prise doit être branchée sur une prise secteur appropriée, correctement installée et mise à la terre conformément à toutes les dispositions et réglementations locales.
- Pour toute question concernant les exigences électriques ou de mise à la terre, veuillez contacter Samsung ou un électricien qualifié.

AVERTISSEMENT

- Branchez le cordon d'alimentation sur une prise électrique à 3 broches mise à la terre.
- N'utilisez pas de fiche ou de cordon d'alimentation endommagé(e) ou de prise murale mal fixée ou endommagée.
- N'utilisez pas de rallonge ni d'adaptateur avec cet appareil.



- Un branchement incorrect du conducteur de mise à la terre peut créer un risque d'électrocution. Si vous n'êtes pas sûr que le sèche-linge soit correctement mis à la terre, vérifiez avec un électricien qualifié.
- Ne modifiez d'aucune façon la fiche, le cordon ou la prise d'alimentation.
- Ne reliez pas un conducteur de terre à une canalisation de plomberie en plastique, un conduit de gaz ou une canalisation d'eau chaude.

Encastrement dans une niche ou installation dans un placard

Pour une installation dans une niche ou un placard, le sèche-linge doit respecter les dégagements minimums suivants :

Côtés	Haut	Avant	Arrière
20 mm	25 mm	490 mm	50 mm

Si vous souhaitez installer le sèche-linge avec un lave-linge, veillez à laisser un espace libre d'au moins 550 mm à l'avant de la niche ou du placard.

Installation étape par étape

Avant d'installer le sèche-linge, assurez-vous d'avoir lu la section **Conditions d'installation** en page 16.

ETAPE 1 Choix de l'emplacement

Choix de l'emplacement

Choisissez une surface solide et de niveau qui résistera aux vibrations. Optez pour un emplacement depuis lequel vous avez facilement accès à une prise à 3 broches mise à la terre.

Pour des questions pratiques, pensez à installer le sèche-linge près de votre lave-linge.

AVERTISSEMENT

- Installez le sèche-linge en intérieur uniquement.
- N'installez pas le sèche-linge dans des endroits exposés aux intempéries.
- N'installez pas le sèche-linge dans un environnement où la température peut chuter en dessous de 5 °C ou monter au-dessus 35 °C.
- N'installez pas le sèche-linge dans un endroit où du gaz risque de fuir.

Installation

ETAPE 2 Ajustement des pieds réglables

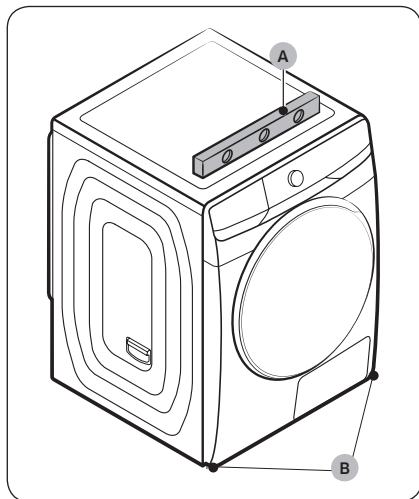

1. Faites glisser doucement le sèche-linge à l'emplacement souhaité.
2. Utilisez un **niveau (A)** et vérifiez que le sèche-linge est bien à plat de gauche à droite et de l'avant à l'arrière.
3. Si le sèche-linge n'est pas de niveau, faites tourner les **pieds réglables (B)** vers la gauche ou la droite pour ajuster la hauteur.
4. Une fois le sèche-linge de niveau, assurez-vous qu'il repose fermement sur le sol.
5. Branchez le sèche-linge.

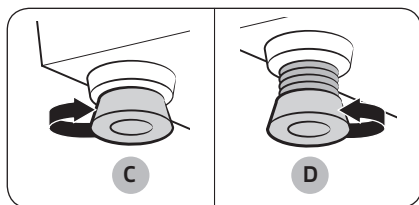

REMARQUE

- Pour régler le sèche-linge à la même hauteur que le lave-linge, faites tourner les pieds réglables vers la droite jusqu'à ce qu'ils se **rétractent complètement (C)**. Ensuite, faites tourner les pieds réglables vers la gauche pour les **déployer (D)**, jusqu'à ce que le sèche-linge et le lave-linge soient à la même hauteur.
- Déployez le pied de réglage jusqu'à la hauteur nécessaire. Si vous étendez les pieds réglables plus que nécessaire, les vibrations seront plus importantes.

ETAPE 3 Raccordement du tuyau de vidange

Vidange direct vers un système de vidange

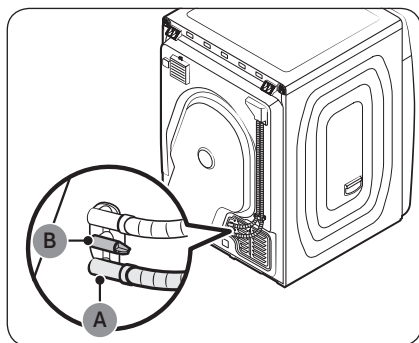

- Nous vous recommandons vivement d'évacuer l'eau de condensation directement vers votre système d'évacuation au lieu de l'évacuer vers le réservoir d'eau intégré.
- Utilisez le tuyau accessoire fourni (long tuyau d'évacuation) pour évacuer l'eau condensée directement vers votre système d'évacuation au lieu de la diriger vers le réservoir d'eau intégré (qui est une méthode par défaut).
- N'utilisez le réservoir d'eau intégré que si vous ne pouvez pas évacuer l'eau condensée directement vers un système d'évacuation.

REMARQUE

Par défaut, ce sèche-linge a été réglé en usine pour pouvoir utiliser le réservoir d'eau intégré pour la vidange de l'eau condensée.

1. Retirez le tuyau de vidange du réservoir d'eau de la **sortie d'eau de vidange (A)**, puis insérez-le dans le **support (B)**.

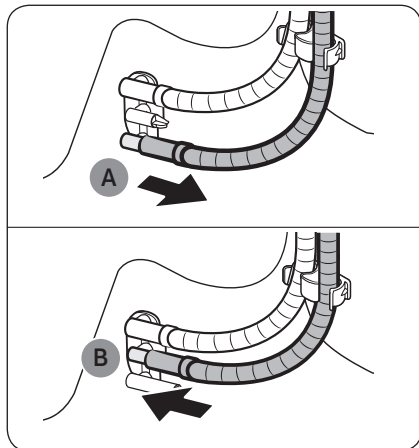



Installation

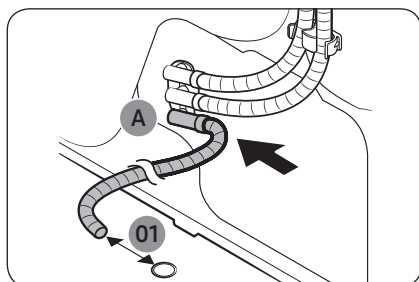

01 70 mm

2. Insérez une extrémité du tuyau accessoire (long tuyau de vidange) dans la **sortie d'eau de vidange (A)**.
3. Placez l'autre extrémité (sortie) du tuyau accessoire à au moins 70 mm d'un trou de vidange.

Placer le tuyau accessoire au-dessus d'un lavabo

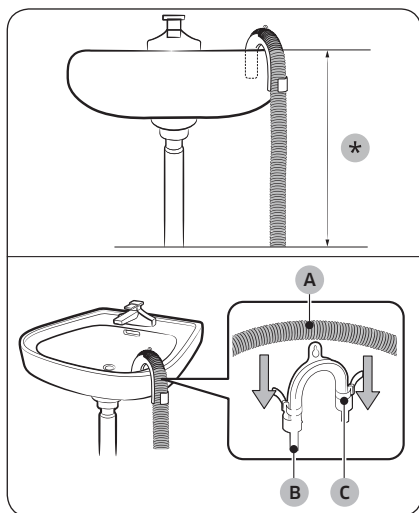

1. Assurez-vous de placer l'extrémité du tuyau en option à moins de **90 cm (*)** de la partie inférieure du sèche-linge.
2. Pour incurver une partie du tuyau en option, utilisez le **guide de tuyau (B)** en plastique fourni et fixez le guide sur le mur à l'aide d'un crochet ou sur le robinet avec un bout de ficelle. Assemblez le **tuyau de vidange (A)** et le **guide de tuyau (B)**, et fixez-les à l'aide du **serre-câble (C)**.
3. Il est possible de vidanger l'eau de condensation en raccordant directement le tuyau fourni (long tuyau de vidange) à la sortie de vidange.

⚠ ATTENTION

Ne branchez pas de rallonge sur le tuyau de vidange. De l'eau risque de fuir au niveau de la zone de raccordement. Utilisez un long tuyau de vidange.



En utilisant le tuyau de vidange du lavabo

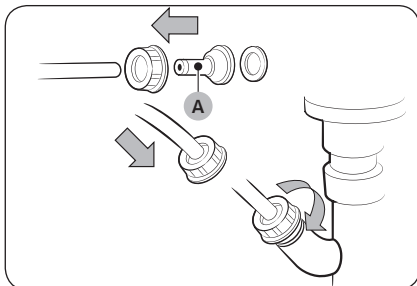

1. Assemblez le **raccord de tuyau (A)** et attachez-le sur l'extrémité du tuyau en option comme indiqué.

⚠ ATTENTION

Pour éviter toute fuite d'eau, assurez-vous de relier fermement le tuyau et le raccord.

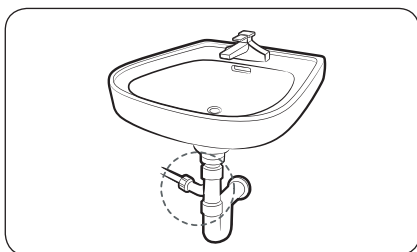

2. Raccordez directement l'adaptateur de tuyau au tuyau de vidange du lavabo.

⚠ ATTENTION

- Placez l'autre extrémité (sortie) du tuyau accessoire à environ 70 mm d'un trou de vidange. N'insérez pas l'extrémité (sortie) du tuyau accessoire dans un égout.
 - Une odeur d'égout pourrait s'infiltrer dans le sèche-linge.
- Essorez les articles avant de les placer dans le sèche-linge.
 - Les articles mouillés peuvent dégager une odeur désagréable à l'intérieur du sèche-linge.
- Ouvrez la porte du sèche-linge et le couvercle de l'échangeur de chaleur après avoir terminé un cycle de séchage pour maintenir l'intérieur du sèche-linge dans un état plus hygiénique.



Installation

Vidange vers le réservoir d'eau

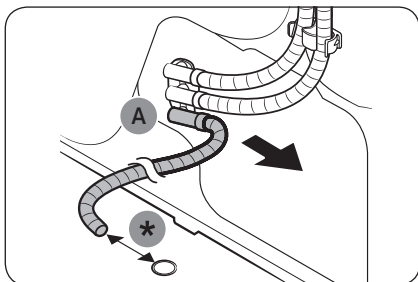

1. Retirez le long tuyau de vidange de la **sortie d'eau de vidange (A)**.
* 70 mm

REMARQUE

Séchez complètement le long tuyau de vidange retiré et conservez-le en lieu sûr pour une utilisation ultérieure.

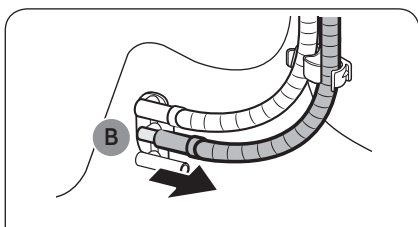

2. Retirez le tuyau de vidange du réservoir d'eau du **support (B)**, puis connectez-le à la **sortie d'eau de vidange (A)**.

- Raccordez fermement le tuyau de vidange du réservoir d'eau afin qu'il ne bouge pas.

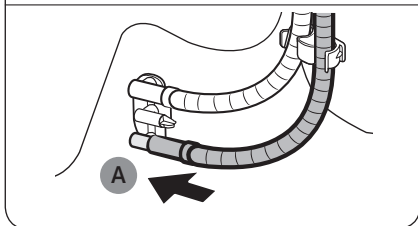

ETAPE 4 Vérification de l'installation

- Tous les matériaux d'emballage ont été complètement retirés et correctement mis au rebut.
- Le sèche-linge est de niveau et repose fermement sur le sol.
- Assurez-vous qu'il ne reste aucun accessoire à l'intérieur du tambour.
- N'obturez pas l'entrée d'air de la grille de refroidissement située à l'avant du sèche-linge.
- Ne placez pas d'objets inflammables à proximité du sèche-linge et veillez à la propreté de son environnement.
- Ne retirez pas les pieds réglables du sèche-linge. Ils permettent d'assurer la mise à niveau du sèche-linge par rapport au sol.
- Après l'installation, nous vous recommandons d'attendre au moins 1 heure avant d'utiliser le sèche-linge.

ETAPE 5 Mise sous tension

Branchez le cordon d'alimentation sur une prise murale protégée par un fusible ou un disjoncteur. Ensuite, appuyez sur  pour allumer le sèche-linge.

REMARQUE

Lancez le cycle MINUTERIE pendant 20 minutes pour vérifier que l'appareil fonctionne, chauffe et s'arrête. Si le code d'information **HC** s'affiche, contactez un centre de réparation local.

Environnement

Veillez éliminer les matériaux d'emballage de ce produit de manière « écologique ». Pour plus de détails, veuillez contacter votre autorité locale.



Avant de démarrer

Consignes de séchage

ETAPE 1 Trier

- Ne mélangez pas les articles lourds et légers ensemble.
- Lavez et faites sécher les articles de couleur sombre séparément des articles de couleur claire.
- Sauf indication contraire stipulée sur l'étiquette d'entretien, ne faites pas sécher des articles en laine avec des articles en fibre de verre.
- Ne faites pas sécher des articles salis avec de l'huile, de l'alcool, de l'essence, etc.
- Évitez de mettre des articles non lavés au sèche-linge.
- Ne faites pas sécher des articles mouillés qui n'ont pas été soigneusement essorés après le lavage. Des mauvaises odeurs risqueraient de se former à l'intérieur du sèche-linge ou le sèche-linge pourrait présenter un dysfonctionnement.
- Nous vous recommandons d'utiliser un filet à linge pour les chaussettes de bébé et autres articles petits et légers.

ETAPE 2 Vider les poches et les retourner

- Retournez les vêtements de couleur foncée avant de les faire sécher. Ceci évitera d'endommager le tissu à cause du frottement pendant le processus de séchage et contribuera à protéger les pièces internes du sèche-linge contre la décoloration et les dommages.
- Avant de faire sécher des articles qui comportent des boutons ou broderies, retournez-les articles.

ATTENTION

- Videz les poches. Les objets métalliques tels que les pièces de monnaie, les épingles et les boucles sur les vêtements sont susceptibles d'endommager le reste du linge ainsi que le tambour.
- Retirez tous les objets métalliques attachés aux articles, remontez les fermetures éclair et fermez les crochets avant de faire sécher le linge. Les objets métalliques attachés aux articles risquent d'endommager le reste du linge ainsi que le tambour.

ETAPE 3 Vérifiez le filtre à peluches

Assurez-vous que le filtre à peluches est correctement installé avant de mettre des articles dans le sèche-linge. Le sèche-linge ne fonctionne pas sans le filtre à peluches.

- Nettoyez toujours le filtre à peluches avant un cycle de séchage. Pour en savoir plus sur le nettoyage du filtre, reportez-vous à la section « **Filtre à peluches** » en page 39.



ETAPE 4 Évaluer la capacité de charge

Ne surchargez pas le sèche-linge. Une surcharge peut réduire l'action du tambour et ainsi entraîner un séchage inégal et altérer l'effet anti-froissage.

- N'introduisez qu'une seule charge de linge à la fois dans le sèche-linge.
- Pour améliorer l'efficacité du séchage pour un ou deux articles, ajoutez une serviette sèche à la charge.
- Pour des résultats optimaux, démêlez les articles avant de les introduire dans le sèche-linge. Les articles emmêlés peuvent dégrader l'efficacité de séchage ou entraîner l'ouverture du hublot.

ATTENTION

Ajoutez ou retirez des articles dans le sèche-linge en veillant à ce que le filtre à peluches soit installé. Si le filtre n'est pas installé, les petits articles risquent de tomber dans le logement du filtre et provoquer un dysfonctionnement du sèche-linge.

ETAPE 5 Une fois le séchage terminé

- Videz le réservoir d'eau pour éviter des fuites. Pour en savoir plus sur le vidage du réservoir d'eau, reportez-vous à la section « **Vidage du réservoir d'eau** » en page **36**
- L'indicateur de l'échangeur de chaleur s'allume sur l'écran lorsque l'échangeur de chaleur doit être nettoyé. reportez-vous à la section « **Échangeur de chaleur** » en page **41** et nettoyez l'échangeur de chaleur.
- Pour que l'intérieur du sèche-linge soit reste plus hygiénique, laissez le hublot du sèche-linge et le cache de l'échangeur de chaleur ouverts une fois le cycle de séchage terminé.

Opérations



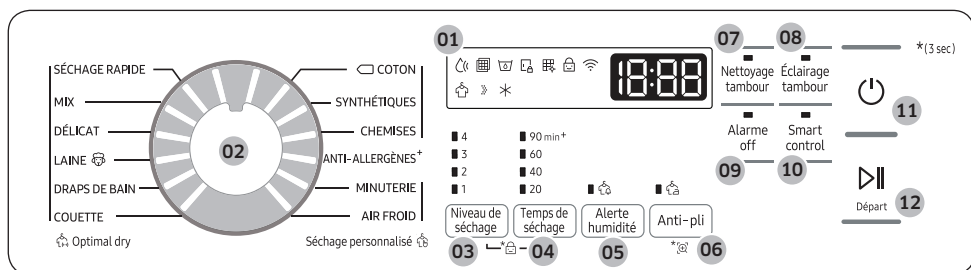





Panneau de commande



01 Écran	L'écran affiche le cycle actuel, le test restant estimé, les options de cycle et d'autres messages utiles ou d'alerte.
02 Molette de navigation	Tournez la molette de navigation vers la gauche ou la droite pour parcourir les cycles et fonctions disponibles. Lorsque vous tournez la molette de navigation , l'écran affiche votre sélection (notamment le cycle, les fonctions supplémentaires et les fonctions système).
03 Niveau de séchage	Appuyez dessus pour modifier le niveau de séchage pour le cycle sélectionné. Vous avez le choix entre les niveaux 1 à 4, mais le niveau disponible dépend du cycle sélectionné. <ul style="list-style-type: none"> • 4: convient aux articles volumineux et épais. • 3: niveau de séchage classique. • 2: Le niveau de séchage Humide est conçu pour sécher partiellement les articles. À utiliser pour les articles qui sont posés à plat ou suspendus pour sécher. • 1: fait sécher le linge en douceur pour protéger le tissu. Convient aux articles fragiles ou aux articles que vous voulez faire sécher naturellement (en les suspendant ou en les posant à plat sur la grille de séchage) quand ils sont humides.
04 Temps de séchage	Appuyez pour ajuster le temps de séchage pour les cycles de Séchage personnalisé. Cette fonction n'est pas disponible avec les cycles de Séchage par capteur car le sèche-linge détermine le temps de séchage en détectant le niveau d'humidité actuel de la charge.
05 Alerte humidité	Cette fonction indique que l'article est séché convenablement en vue du repassage. Cette fonction est disponible pour les cycles COTON, MIX, SÉCHAGE RAPIDE, SYNTHÉTIQUES et CHEMISES avec l'option Niveau de séchage réglée sur 2 ou 4.

06 Anti-pli	Appuyez dessus pour activer ou désactiver la fonction Anti-pli. Lorsque la fonction est activée, le sèche-linge fait tourner le tambour par intermittence après avoir terminé le cycle de séchage afin d'éviter la formation de plis. <ul style="list-style-type: none"> Pour prévenir les plis sur les articles séchés, le sèche-linge fait circuler l'air pendant 3 heures maximum jusqu'à ce que vous ouvriez la porte et retiriez les articles.
07 Nettoyage tambour	Utilisez ce cycle pour garder le tambour et l'échangeur de chaleur frais. <ul style="list-style-type: none"> N'utilisez pas ce cycle tant qu'il y a du linge stocké dans le tambour.
08 Éclairage tambour	Appuyez sur ce bouton pour allumer/éteindre l'éclairage intérieur. <ul style="list-style-type: none"> La lumière du tambour s'allume même lorsque le sèche-linge est éteint. (Si le sèche-linge est branché sur une prise de courant) Lorsque la porte du sèche-linge s'ouvre, la lumière du tambour s'allume automatiquement et s'éteint automatiquement après 2 minutes.
09 Alarme off	Vous pouvez activer ou désactiver le son de l'alarme. Appuyez sur Alarme off pour couper le son de l'alarme, et appuyez à nouveau pour le réactiver.
10 Smart control	Ce bouton permet d'activer ou de désactiver la fonction Smart control. <ul style="list-style-type: none"> Lorsque la fonction Smart control est activée, vous pouvez contrôler votre sèche-linge à distance à l'aide de l'application SmartThings sur votre smartphone.
11 Marche/Arrêt	Appuyez sur ce bouton pour allumer/éteindre le sèche-linge. Si le sèche-linge reste allumé pendant plus de 10 minutes sans qu'aucun bouton ne soit actionné, il s'éteint automatiquement
12 Départ/Pause (Appuyez pour démarrer)	Appuyez sur ce bouton pour démarrer ou mettre en pause un cycle. Si le sèche-linge est en cours d'utilisation, appuyez une seule fois sur ce bouton pour mettre en pause l'appareil. Appuyez à nouveau dessus pour reprendre le fonctionnement.

Description des icônes



	Séchage par capteurs		Vérifier l'alarme du filtre
	Videz le réservoir d'eau / Vérifiez le processus de vidange		Verrouillage du hublot
	Alarme de nettoyage de l'échangeur de chaleur		Sécurité Enfants
	Wi-Fi		Séchage
	Refroidissement		



Opérations

Présentation des cycles

Optimal Dry

Cycle	Description	Charge maximale (kg)
 COTON	Pour les vêtements en coton, les draps, le linge de table, les sous-vêtements, les serviettes et les chemises.	16,0
SYNTHÉTIQUES	Pour les chemisiers et chemises en polyester (Diolen, Trevira), polyamide (Perlon, Nylon) ou autre matière similaire.	7,0
CHEMISES	Pour faire sécher rapidement un vêtement tel qu'une chemise.	2,0
SÉCHAGE RAPIDE	Pour les charges mixtes composées de coton et de tissus synthétiques qui nécessitent un séchage rapide.	8,0
MIX	Pour les charges mixtes composées de tissus en coton et synthétiques.	16,0
DÉLICAT	Pour les articles fragiles à manipuler avec soin, tels que de la lingerie.	3,0
LAINE 	Pour les articles en laine lavables en machine et séchables en sèche-linge à tambour uniquement. Pour obtenir un résultat optimal, tournez le linge à l'envers avant de le faire sécher.	1,0
DRAPS DE BAIN	Pour faire sécher du linge tel que des serviettes de bain.	6,0
COUETTE	Pour les articles volumineux, comme les couvertures, les draps, les couettes et les duvets légers.	4,0



Cycles de Séchage personnalisés

Cycle	Description	Charge maximale (kg)
MINUTERIE	<p>Utilisez ce bouton pour régler le temps de séchage de votre choix.</p> <p>Tournez la molette de navigation pour sélectionner MINUTERIE, puis appuyez sur ⌚ pour régler le temps de séchage entre 20 et 240 minutes. Appuyez plusieurs fois sur ⌚ pour sélectionner les options de temps disponibles, dans l'ordre suivant : 20 / 40 / 60 / 90 / 120 / 150 / 180 / 240.</p> <p> REMARQUE</p> <p>Si vous utilisez ce cycle pour un séchage supplémentaire après la fin de l'un des cycles de Optimal Dry (répertoriés en page 28), réglez le temps de séchage minimal (20 minutes). Un séchage excessif risque d'endommager ou de déformer un article.</p>	-
AIR FROID	<p>Tous les types de tissus. Pour rafraîchir ou aérer le linge qui n'a pas été porté depuis longtemps.</p> <p>Tournez la molette de navigation pour sélectionner AIR FROID, puis appuyez pour régler le temps de séchage entre 20 et 240 minutes. Appuyez plusieurs fois sur ⌚ pour sélectionner les options de temps disponibles, dans l'ordre suivant : 20 / 40 / 60 / 90 / 120 / 150 / 180 / 240.</p>	-

Autres cycles

Cycle	Description	Charge maximale (kg)
ANTI-ALLERGÈNES+	Pour désinfecter les vêtements secs et humides et les tissus en lin afin d'éliminer les bactéries.	6,0 (pour les vêtements humides) 4,0 (pour les vêtements secs)



Opérations

Fonctions spéciales

Sécurité Enfants

La fonction Sécurité Enfants empêche les enfants de jouer avec le sèche-linge. Lorsque la fonction Sécurité Enfants est activée, seul le bouton Marche/Arrêt est opérationnel.

Pour activer/désactiver Sécurité enfant, appuyez simultanément sur les touches **Niveau de séchage** et **Temps de séchage** pendant 3 secondes.

REMARQUE

Si la fonction Sécurité Enfants est activée et que le sèche-linge est éteint puis rallumé, la fonction Sécurité Enfants reste activée.

Smart Check

Si le sèche-linge a détecté un problème, la fonction Smart Check vous permet de vérifier l'état du sècheling sur un smartphone. Veuillez noter que la fonction Smart Check ne peut être utilisée qu'avec les smartphones des séries Galaxy et iPhone.

Pour utiliser la fonction Smart Check, assurez-vous d'avoir téléchargé l'application Samsung Smart Washer/Dryer, puis suivez les étapes indiquées ci-dessous.

1. Maintenez les boutons **Anti-pli** enfoncés pendant 3 secondes, ou appuyez sur le bouton Smart Check. La DEL sur le panneau d'affichage tourne et le code de la fonction Smart Check s'affiche.
2. Sur le smartphone, ouvrez l'application **Samsung Smart Washer/Dryer** et appuyez doucement sur le bouton **Smart Check**.
3. Réglez l'appareil photo de votre smartphone sur le code de la fonction Smart Check affiché sur le panneau d'affichage.
4. Si le code d'information est reconnu, l'application fournit des informations détaillées sur le problème ainsi que les instructions supplémentaires.

REMARQUE

- Si de la lumière est réfléchi sur l'écran du sècheling, le smartphone peut ne pas reconnaître le code d'information.
- Si le smartphone ne parvient pas à reconnaître le code, saisissez manuellement le code d'information sur le smartphone.



Smart control

Vous pouvez connecter l'appareil à l'application SmartThings et contrôler votre sèche-linge à distance.

Connexion de votre sèche-linge



- Téléchargez et ouvrez l'application SmartThings sur votre appareil mobile
- Appuyez sur le bouton **Marche/Arrêt** pour mettre le sèche-linge sous tension.
- Appuyez sur **Smart control** sur le sèche-linge.
 - a. Le sèche-linge passe en mode Point d'accès et se connecte à votre appareil mobile.
 - b. Appuyez sur **Smart control** pour authentifier votre sèche-linge sur votre appareil mobile.
 - c. Une fois le processus d'authentification terminé, votre sèche-linge est bien connecté à l'application. Utilisez les diverses fonctions disponibles sur l'application SmartThings.

REMARQUE

- Si votre sèche-linge ne parvient pas à se connecter à l'application SmartThings, réessayez.
- Vérifiez votre routeur si vous rencontrez un problème de connexion Internet après avoir connecté votre sèche-linge à l'application SmartThings.
- Si vous activez la fonction Wi-Fi du sèche-linge, vous pouvez vous connecter au sèche-linge via l'application SmartThings sur votre smartphone, quel que soit l'état d'alimentation du sèche-linge. Toutefois, le sèche-linge apparaît comme hors ligne sur l'application SmartThings si la fonction Wi-Fi du sèche-linge est désactivée.
- Fermez le hublot avant de démarrer la fonction Smart control.
- Si la fonction Wi-Fi du sèche-linge n'est pas connectée à un Point d'accès, elle se désactive lors de la mise hors tension de l'appareil.

Stay Connect

Configurez la fonction Stay Connect sur votre application SmartThings. Votre sèche-linge reste connecté à l'application afin que vous puissiez utiliser le sèche-linge lorsque vous n'êtes pas chez vous.

1. Si vous activez la fonction Stay Connect sur l'application SmartThings, le sèche-linge reste en veille en mode d'économie d'énergie après la fin d'un cycle.
 - La fonction Stay Connect reste activée jusqu'à 24 heures si le hublot reste fermé.
2. Lorsque la fonction Stay Connect est activée, l'icône  de la fonction Smart control et l'icône  de la fonction Wi-Fi s'allument sur l'écran de votre sèche-linge.
3. Commande à distance pratique de votre sèche-linge via l'application SmartThings

REMARQUE

Le sèche-linge passe en veille en mode d'économie d'énergie lorsqu'une opération est mise en pause, même si l'appareil n'est pas connecté à l'application SmartThings.

SmartThings

Connexion Wi-Fi

Sur votre smartphone, allez dans **Settings (Réglages)**, activez la connexion sans fil et sélectionnez un Point d'accès.



Opérations

Le Wi-Fi du sèche-linge s'allume lorsque le sèche-linge se met en marche. Pour activer ou désactiver manuellement le Wi-Fi du sèche-linge, appuyez sur les touches **Niveau de séchage** et **Smart control** pendant 3 secondes.

- Le chiffre 1 indique que le Wi-Fi est activé, et 0 indique que le Wi-Fi est désactivé.

Téléchargement

Sur un marché d'applications (Google Play Store, Apple App Store, Samsung Galaxy Apps), trouvez l'application SmartThings en saisissant « SmartThings » comme terme de recherche. Téléchargez et installez l'application sur votre appareil.

REMARQUE

- L'application SmartThings est disponible sur les appareils tiers avec Android OS 6.0 (Marshmallow) ou supérieur, les appareils Samsung avec Android OS 5.0 (Lollipop) ou supérieur, et les appareils iOS avec iOS 10.0 ou supérieur (Pour les iPhones, iPhone 6 ou supérieur). L'application est optimisée pour les smartphones Samsung (séries Galaxy S et Note).
- L'application est susceptible d'être modifiée sans préavis en vue d'en améliorer les performances. De plus, l'ajout de nouvelles mises à jour sur l'application ou la fonction peut être arrêté pour des questions d'utilisabilité et de sécurité, même si les mises à jour sont actuellement prises en charge sur votre système d'exploitation.

Connexion

Vous devez d'abord connecter l'application SmartThings à votre compte Samsung. Pour créer un nouveau compte Samsung, suivez les instructions affichées sur l'application. Vous n'avez pas besoin d'avoir une autre application pour créer votre compte.

REMARQUE

Si vous avez déjà un compte Samsung, utilisez-le pour vous connecter. Un utilisateur ayant un smartphone Samsung enregistré peut se connecter automatiquement.

Enregistrement de votre appareil sur SmartThings

1. Assurez-vous que votre smartphone est connecté à un réseau sans fil. Si ce n'est pas le cas, allez dans **Settings (Réglages)**, activez la connexion sans fil et sélectionnez un Point d'accès.
2. Ouvrez l'application **SmartThings** sur votre smartphone.
3. Si le message « A new device is found.(Nouvel appareil détecté.) » s'affiche, sélectionnez **Add (Ajouter)**.
4. Si aucun message n'apparaît, sélectionnez **+** et sélectionnez votre appareil dans la liste des appareils disponibles. Si votre appareil ne figure pas dans la liste, sélectionnez **Device Type (Type d'appareil) > Specific Device Model (Modèle d'appareil spécifique)**, puis ajoutez manuellement votre appareil.
5. Enregistrez votre appareil sur l'application SmartThings comme suit.
 - a. Ajoutez votre appareil sur l'application SmartThings. Assurez-vous que votre appareil est connecté à l'application SmartThings.
 - b. Une fois l'enregistrement terminé, votre appareil apparaît sur votre smartphone.



Déclaration de logiciel open source

Le logiciel inclus dans cet appareil contient un logiciel de source libre. Vous pouvez obtenir l'intégralité du code source correspondant pendant une période de trois ans après le dernier envoi de cet appareil en contactant notre équipe d'assistance sur <http://opensource.samsung.com> (veuillez utiliser le menu « Inquiry (Demande) »).

Vous pouvez également obtenir l'intégralité du code source correspondant sur un support physique tel qu'un CD-ROM ; un coût minimal sera alors demandé.

L'URL suivante http://opensource.samsung.com/opensource/SMART_AT_051/seq/0 vous redirige vers les informations relatives à la licence open source associées à cet appareil. Cette offre est valable pour quiconque reçoit ces informations.



REMARQUE

Par la présente, Samsung déclare que cet appareil de type matériel radio est conforme à la Directive 2014/53/UE et aux exigences réglementaires pertinentes en vigueur au Royaume-Uni. L'intégralité du texte de la déclaration de conformité de l'UE et de la déclaration de conformité du Royaume-Uni est disponible à l'URL suivante : La Déclaration de conformité officielle est disponible sur <http://www.samsung.com> ; allez dans Support (Assistance) > page d'accueil de Support (Assistance), puis saisissez le nom du modèle.

Puissance maximale de l'émetteur Wi-Fi : 20 dBm entre 2,412 GHz et 2,472 GHz

Lorsque la fonction Wi-Fi est activée, la consommation d'énergie augmente par rapport aux valeurs spécifiées dans les informations indicatives.



Opérations

Utilisation de la grille de séchage (modèles applicables uniquement)

Réglez le temps de séchage jusqu'à 240 minutes en fonction du taux d'humidité et du poids des articles à faire sécher. Si vous utilisez la grille de séchage, il est recommandé d'utiliser le cycle MINUTERIE.

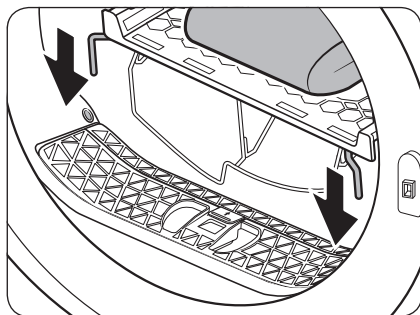

1. Placez la grille de séchage dans le tambour, en insérant les rebords avant de la grille dans les trous du diaphragme du hublot.

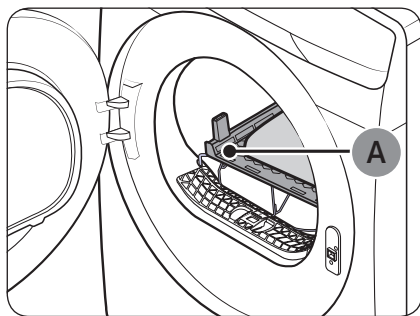

2. Placez le linge sur la grille en laissant suffisamment d'espace pour que l'air puisse circuler. Pour les vêtements, pliez-les et placez-les à plat sur la grille. Pour les chaussures, placez-les avec les semelles vers le bas.
3. Fermez le hublot puis appuyez sur . Tournez la **molette de navigation** pour sélectionner **MINUTERIE**, puis appuyez sur pour sélectionner le temps de séchage.
4. Laissez le doigt appuyé sur .

A. Grille de séchage



Suggestions de séchage

Articles (maximum 1,5 kg)	Description
Pulls lavables (mettre en forme et poser à plat sur la grille)	Si vous utilisez la grille de séchage, pliez et posez les vêtements à plat afin d'éviter qu'ils ne se froissent.
Peluches (garnies de fibres de coton ou de polyester)	
Peluche (garnies de mousse ou de caoutchouc)	
Oreillers à base de caoutchouc mousse	
Baskets	Pour faire sécher des chaussures de sport, placez-les sur la grille, semelles vers le bas.

⚠ ATTENTION

- Faire sécher à chaud des articles en plastique, en caoutchouc ou en caoutchouc mousse peut endommager l'article et engendrer un risque d'incendie.
- Afin d'éviter d'endommager les chaussures, utilisez la grille de séchage.
- Un séchage excessif peut endommager les vêtements.
- Lors du séchage des vêtements, si le poids des vêtements dépasse la limite (1,5 kg), le produit peut présenter un dysfonctionnement.

Guide des cycles

Suivez toujours les instructions de l'étiquette d'entretien lors du séchage. Si elles ne sont pas présentes, reportez-vous au tableau suivant.

Couvertures	<ul style="list-style-type: none"> • Pour des résultats optimaux, faites sécher une seule couverture à la fois.
Articles garnis de duvet	<ul style="list-style-type: none"> • Ne faites pas sécher ces articles à un réglage impliquant de la chaleur. Le non-respect de cette consigne risque de provoquer un risque d'incendie. Utilisez uniquement le cycle AIR FROID.
Caoutchouc mousse (tapis, peluches, etc.)	<ul style="list-style-type: none"> • Ne faites pas sécher ces articles à un réglage impliquant de la chaleur. Le non-respect de cette consigne risque de provoquer un risque d'incendie. Utilisez uniquement le cycle AIR FROID.
Oreillers	<ul style="list-style-type: none"> • Ajoutez quelques serviettes sèches pour favoriser l'action du tambour et faire gonfler les articles. • Ne faites pas sécher des oreillers à base de capoc ou de mousse avec un réglage impliquant de la chaleur. Utilisez uniquement le cycle AIR FROID.
Plastiques (rideaux de douche, bâches, etc.)	<ul style="list-style-type: none"> • Utilisez le cycle AIR FROID ou MINUTERIE. • Réglez le niveau de séchage sur un réglage inférieur ou sur le plus bas.

⚠ ATTENTION

- N'utilisez pas le sèche-linge pour faire sécher des articles qui ne sont pas répertoriés ci-dessus.



Maintenance

Vidage du réservoir d'eau

Après chaque utilisation, videz le réservoir d'eau pour éviter des fuites.

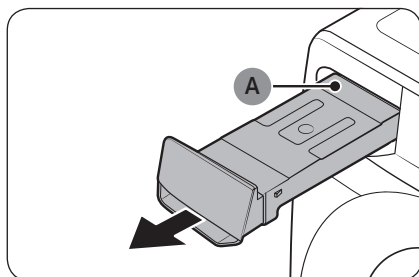



1. Retirez le **réservoir d'eau (A)** du sèche-linge.
 - Avec une main, tirez sur la poignée du réservoir d'eau jusqu'à ce que le réservoir soit sorti de moitié;
 - Une fois le réservoir d'eau sorti de moitié, soutenez le dessous du réservoir avec l'autre main et tirez-le lentement avec vos deux mains.

⚠ ATTENTION

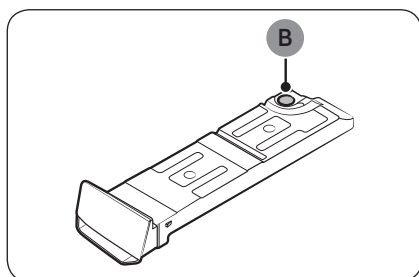
- Le réservoir d'eau est lourd. Retirez lentement le réservoir d'eau avec vos deux mains, tout en gardant le réservoir bien de niveau.
 - Faites attention lors du retrait du réservoir d'eau plein. Il est très lourd et peut provoquer des blessures si vous le faites tomber.
2. Videz l'eau via l'**orifice de vidange (B)**, puis nettoyez l'intérieur du réservoir d'eau.
 - Mélangez un peu de produit nettoyant neutre à de l'eau tiède. Remplissez le réservoir d'eau avec le mélange obtenu via l'**orifice de vidange (B)** et laissez agir pendant 30 minutes. Ensuite, rincez le réservoir avec de l'eau propre et séchez-le soigneusement.
 3. Remettez le réservoir d'eau en place.



📖 REMARQUE

Si le sèche-linge affiche le message «  » et qu'il s'arrête pendant un cycle de séchage, videz le réservoir d'eau et laissez le doigt appuyé sur . Le message «  » disparaît alors et le sèche-linge reprend le cycle de séchage.



Installation du filtre micro doux (Filtre optionnel)

Vous pouvez installer le filtre micro doux (Filtre optionnel) fourni pour empêcher l'accumulation de poussière sur l'échangeur de chaleur.

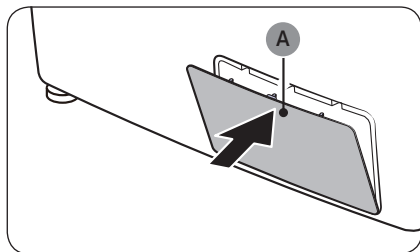

1. Appuyez doucement sur la zone supérieure du **cache extérieur (A)** pour l'ouvrir.

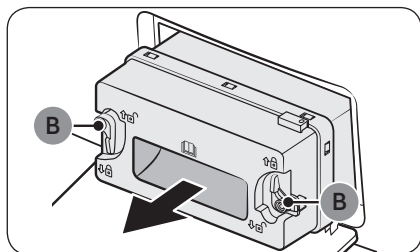

2. Déverrouillez les dispositifs de **fixation (B)** du cache intérieur, puis tirez le cache intérieur pour le retirer.

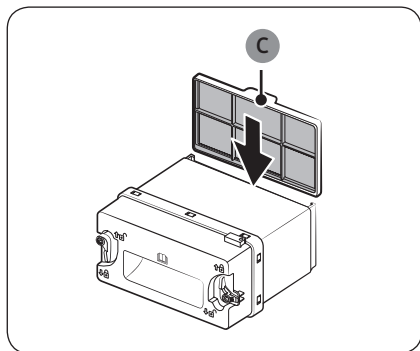

3. Insérez le **filtre micro doux (Filtre optionnel) (C)** fourni au dos du couvercle intérieur, comme indiqué sur la figure.
 - Veillez à installer le filtre dans la bonne position. (Le robinet situé sur le dessus du filtre doit être orienté vers l'extérieur).



Maintenance

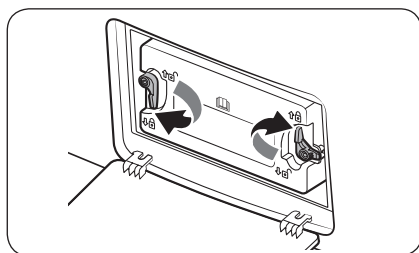

4. Réinsérez le cache intérieur dans sa position d'origine, puis verrouillez les fixations.
5. Fermez le cache supérieur de l'échangeur de chaleur.

Nettoyage

⚠ AVERTISSEMENT

- Ne nettoyez pas le sèche-linge en pulvérisant directement de l'eau dessus.
- Ne le nettoyez pas en utilisant du benzène, du diluant, de l'alcool ou de l'acétone. Cela pourrait entraîner une décoloration, une déformation, des dommages, une électrocution ou un incendie.
- Avant de nettoyer le sèche-linge, veillez à débrancher le cordon d'alimentation.

Extérieur

Nettoyez-le avec un chiffon doux et humide. N'utilisez pas de produits de nettoyage abrasifs. Évitez d'utiliser ou de placer des objets tranchants ou lourds près de/sur le sèche-linge. Posez vos produits de nettoyage et lessive sur le socle (vendu séparément) ou dans un récipient de stockage séparé.

Panneau de commande

Nettoyez-le avec un chiffon doux et humide. N'utilisez pas de produits de nettoyage abrasifs. Ne vaporisez aucun produit d'entretien directement sur le panneau de commande. Essayez immédiatement toute éclaboussure ou liquide sur le panneau de commande.

Tambour

Nettoyez-le avec un chiffon humide imprégné d'un détergent doux et non abrasif adapté aux surfaces en inox.

Essuyez les résidus restants avec un chiffon propre et sec.

Hublot

Des corps étrangers peuvent contaminer l'intérieur du hublot ou s'accumuler dessus. Nettoyez l'intérieur du hublot à l'aide d'un bout de chiffon doux ou d'une brosse.

⚠ ATTENTION

Ne démontez pas les joints en caoutchouc du hublot.



Filtre à peluches

Nettoyez le filtre à peluches après chaque utilisation.

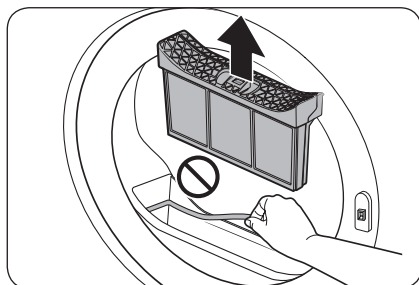

1. Ouvrez le hublot du sèche-linge, attrapez le haut du filtre à peluches et tirez-le pour retirer le filtre.
 - Ne démontez pas les joints en caoutchouc après avoir retiré le filtre.

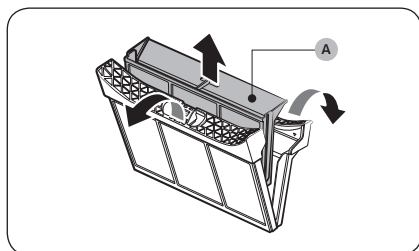

2. Ouvrez le filtre extérieur et retirez le **filtre intérieur (A)**.

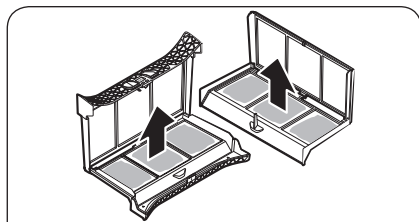

3. Ouvrez et étalez le filtre extérieur ainsi que le filtre intérieur.

4. Retirez les peluches présentes sur les deux filtres, puis nettoyez les filtres à l'aide de la brosse de nettoyage.

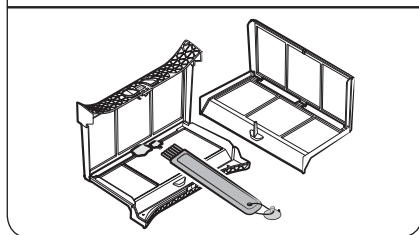



Maintenance

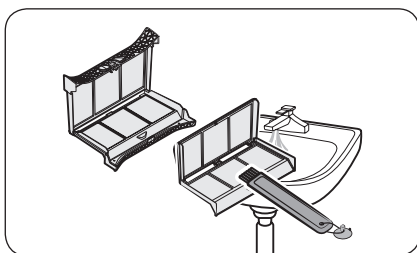

REMARQUE

Pour nettoyer les filtres en profondeur, nettoyez-les à l'eau courante, puis faites-les sécher complètement.

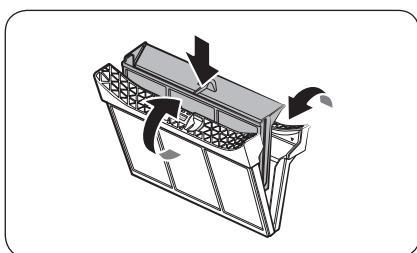

5. Placez le filtre intérieur dans le filtre extérieur, puis réinsérez le filtre à peluches dans sa position d'origine.

ATTENTION

- Nettoyez le filtre à peluches après chaque cycle. Si vous ne le faites pas, les performances de séchage risquent de se dégrader.
- Si la surface du filtre est mouillée, laissez-la sécher complètement avant toute utilisation.
 - Si vous insérez le filtre alors qu'il est mouillé, des moisissures et/ou des mauvaises odeurs peuvent se former et/ou les performances de séchage peuvent se dégrader.
- Lors du nettoyage ou du retrait du filtre à peluches, ne secouez pas et ne tapotez pas le filtre. En cas de non-respect de cette consigne, vous risqueriez d'endommager le filtre.
- Vous risquez d'endommager les filtres extérieur et intérieur si vous les ouvrez sans faire attention et en exerçant une force excessive.



Échangeur de chaleur

L'indicateur de l'échangeur de chaleur s'allume (🔥) sur l'écran lorsque l'échangeur de chaleur doit être nettoyé.

Nettoyez l'échangeur de chaleur régulièrement pour éviter que la poussière ou d'autres impuretés ne réduisent ses performances.

REMARQUE

- Des gouttes d'eau peuvent se former autour de l'échangeur de chaleur en raison de la condensation provoquée par une différence de température. Ceci est tout à fait normal et n'indique pas la présence d'une fuite.
- Si vous prévoyez de ne pas utiliser le sèche-linge pendant une période prolongée, ouvrez le cache de l'échangeur de chaleur et laissez-le aérer.

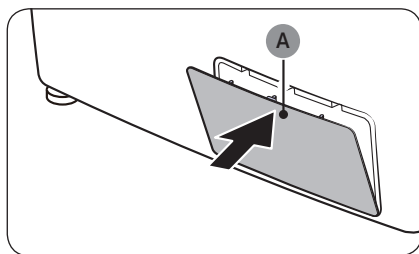

1. Appuyez doucement sur la zone supérieure du **cache extérieur (A)** pour l'ouvrir.

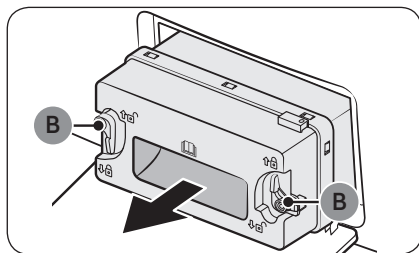

2. Déverrouillez les dispositifs de **fixation (B)** du cache intérieur, puis tirez le cache intérieur pour le retirer.

Maintenance

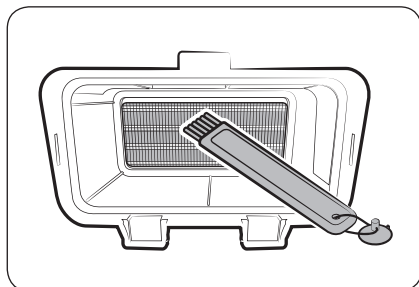

3. Nettoyez la poussière présente sur l'échangeur de chaleur à l'aide de la brosse fournie.
 - Une fois que vous avez fini de le nettoyer avec la brosse, essuyez la poussière restante à l'aide d'un torchon doux et humide.

⚠ ATTENTION

- Afin d'éviter de vous blesser ou de vous brûler, ne touchez pas et ne nettoyez pas l'échangeur de chaleur à mains nues.
- Lors du nettoyage de l'échangeur de chaleur, faites attention à ne pas endommager les ailettes.

📖 REMARQUE

Si l'échangeur de chaleur est complètement sec et donc difficile à nettoyer, vaporisez un peu d'eau sur l'échangeur de chaleur et nettoyez-le avec une brosse.

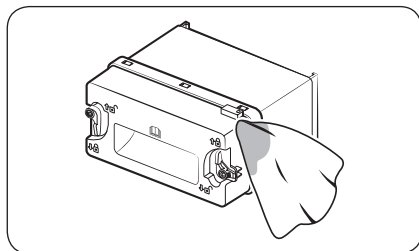

4. Nettoyez le cache intérieur à l'aide d'un chiffon doux et humide.
 - Il peut y avoir de l'humidité et/ou des corps étrangers autour du cache intérieur.

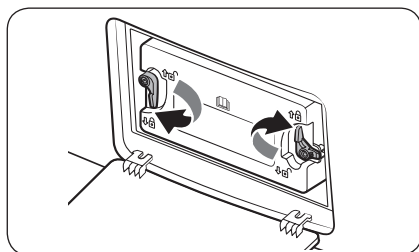

5. Réinsérez le cache intérieur dans sa position d'origine, puis verrouillez les fixations.
6. Fermez le cache supérieur de l'échangeur de chaleur.

Filtre micro doux (Filtre optionnel)

Lorsqu'il est temps de nettoyer le filtre micro doux (Filtre optionnel), le sèche-linge vous alerte en affichant le message «  ». Un filtre micro doux sale (filtre optionnel) entravera les performances du produit et doit être nettoyé régulièrement.

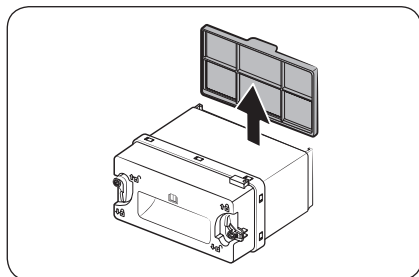

1. Ouvrez le couvercle extérieur de l'échangeur de chaleur, puis retirez le couvercle intérieur. (reportez-vous à la section « **Échangeur de chaleur** » à la page 41)

2. Retirez le filtre micro souple (filtre optionnel) du couvercle intérieur.

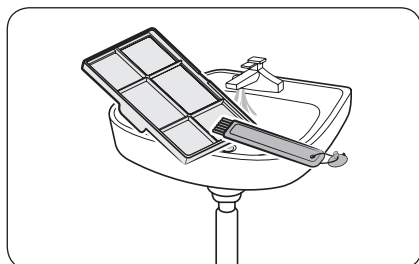

3. Nettoyez la poussière sur le filtre micro doux (filtre optionnel) avec la brosse fournie, puis lavez le filtre à l'eau courante.

- Séchez complètement le filtre après l'avoir lavé.
- Nettoyez le filtre régulièrement. Un filtre sale peut dégrader les performances de séchage.

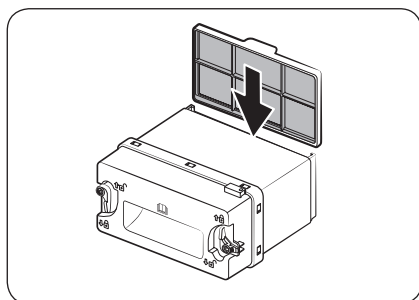

4. Insérez le filtre dans le couvercle intérieur, puis remettez le couvercle intérieur à sa place.

- Veillez à installer le filtre dans la bonne position. (Le robinet situé sur le dessus du filtre doit être orienté vers l'extérieur)

Dépannage

Contrôles

Si vous rencontrez un problème avec le sèche-linge, consultez tout d'abord le tableau suivant et essayez les suggestions proposées.

Problème	Action
Le sèche-linge ne démarre pas.	<ul style="list-style-type: none">• Assurez-vous que le sèche-linge est branché.• Assurez-vous que le hublot est correctement fermé.• Vérifiez les fusibles ou réarmez le disjoncteur.• Si vous avez ouvert le hublot pendant un cycle, laissez à nouveau le doigt appuyé sur ▷ .• Nettoyez le filtre.• Assurez-vous que la fonction Sécurité enfant n'est pas activée.
Le sèche-linge ne chauffe pas.	<ul style="list-style-type: none">• Vérifiez les fusibles ou réarmez le disjoncteur.• Vérifiez le filtre à peluches et l'échangeur de chaleur. Nettoyez-les si nécessaire.• Le sèche-linge est peut-être en phase de refroidissement du cycle.
Les articles ne sont pas secs.	<p>Vérifiez tous les points mentionnés ci-dessus. De plus :</p> <ul style="list-style-type: none">• Ne surchargez pas le sèche-linge. Si le sèche-linge est surchargé, il pourrait mettre plus de temps à sécher votre linge.• Faites sécher les tissus lourds séparément des tissus légers.• Les articles sont trop petits et risquent de ne pas être suffisamment essorés dans le tambour.• Nettoyez le filtre.• Nettoyez l'échangeur de chaleur.• Pour les petites charges, ajoutez quelques serviettes sèches.• Si un tuyau de vidange est raccordé, vérifiez que l'eau se vidange correctement.
Le sèche-linge est trop bruyant.	<ul style="list-style-type: none">• Vérifiez s'il n'y a pas des pièces de monnaie, boutons détachés, clous et d'autres objets. S'il y en a, retirez-les immédiatement.• Vérifiez le filtre à peluches. Retirez tout élément collé à l'intérieur du filtre à peluches.• Assurez-vous que le sèche-linge est de niveau et repose fermement sur le sol.• Il est possible que le sèche-linge bourdonne à cause de l'air circulant dans le tambour et le ventilateur. Ceci est tout à fait normal.
Les articles ne sont pas secs uniformément.	<ul style="list-style-type: none">• Les coutures, poches et autres parties des vêtements sont plus difficiles à sécher que d'autres. Ceci est tout à fait normal.• Triez les articles lourds et légers séparément.

Problème	Action
Le sèche-linge dégage une mauvaise odeur.	<ul style="list-style-type: none"> • Si une odeur de peinture, vernis, produit nettoyage et autres produits ménagers a circulé dans l'air, il se peut qu'elle ait pénétré dans le sèche-linge. Si vous constatez une telle odeur, aérez complètement avant d'utiliser le sèche-linge. • S'il se trouve dans une pièce fermée, le sèche-linge pourrait provoquer une hausse de la température ambiante. Par conséquent, veillez à ouvrir une fenêtre et à aérer la pièce. • N'essayez pas de faire sécher des articles en les laissant dans le lave-linge ou sèche-linge pendant une période prolongée.
Le sèche-linge s'arrête avant que le linge ne soit sec.	<ul style="list-style-type: none"> • Il n'y a pas assez de linge. Ajoutez quelques articles supplémentaires, par exemple des serviettes, et relancez le cycle de séchage.
Les vêtements ont des peluches sur eux.	<ul style="list-style-type: none"> • Assurez-vous toujours que le filtre à peluches est propre avant de mettre des articles dans le sèche-linge. Lorsque vous faites sécher des articles qui ont une grande quantité de peluches, il se peut que vous deviez nettoyer le filtre à peluches en cours de cycle. • Certains tissus (notamment les serviettes blanches) produisent plus de peluches et doivent être séchées séparément des tissus sur lesquels les peluches se collent facilement (par exemple les pantalons en lin noirs). • Vérifiez l'intérieur des poches pour vous assurer qu'elles sont vides avant de mettre l'article à sécher.
La température ambiante autour du sèche-linge augmente ou il y a une odeur de renfermé, d'humidité.	<ul style="list-style-type: none"> • Les sèche-linge avec pompe à chaleur font circuler de l'air ambiant à l'intérieur et à l'extérieur du sèche-linge pendant le processus de séchage, afin de refroidir le système. L'utilisation du sèche-linge dans une pièce mal ventilée peut, en fonction de l'environnement d'utilisation, faire augmenter le niveau d'humidité ambiante et/ou provoquer le développement d'une odeur de renfermé, d'humidité. Vérifiez que la ventilation est appropriée pendant l'utilisation du sèche-linge.
L'eau ne se vidange pas.	<ul style="list-style-type: none"> • Vérifiez que le tuyau de vidange n'est ni emmêlé, ni pincé. Étendez le tuyau s'il est emmêlé ou pincé, puis attachez-le soigneusement au système de vidange au sol. • Vérifiez si le tuyau de vidange est gelé. Si le tuyau est gelé, plongez-le dans de l'eau chaude pour que l'eau passe dans le tuyau pour le faire dégeler et évacuer l'eau. Raccordez à nouveau le tuyau et vérifiez que la vidange se fait correctement.

Si un problème persiste, contactez un centre de réparation Samsung local.

Dépannage

Codes d'information

Si le sèche-linge ne parvient pas à fonctionner, un code d'information peut apparaître à l'écran. Consultez le tableau ci-dessous et essayez les suggestions proposées.

Code d'information	Signification	Action
tC	Problème avec le capteur de température de l'air	Nettoyez le filtre à peluches et/ou le filtre de l'échangeur de chaleur. Si le problème persiste, appelez le centre de dépannage.
tC5	Problème avec le capteur de température du compresseur	Attendez 2 à 3 minutes. Mettez l'appareil sous tension et redémarrez-le.
dC	Fonctionnement du sèche-linge avec le hublot ouvert	Fermez le hublot, puis redémarrez l'appareil. Si le problème persiste, appelez le centre de dépannage.
HC	Surchauffe du compresseur	Appelez le centre de dépannage.
9C2	Tension basse détectée	Vérifiez que le cordon d'alimentation est branché. Si le problème persiste, appelez le centre de dépannage.
5C	Tuyau de vidange gelé Réservoir d'eau plein La pompe de vidange est hors service	Videz le réservoir d'eau, mettez l'appareil sous tension et redémarrez-le. Si le problème persiste, appelez le centre de dépannage.
nC	Problème de filtre	Vérifiez si le filtre est correctement monté. Si le problème persiste, appelez le centre de dépannage.
nC2	Problèmes du couvercle intérieur de l'échangeur de chaleur	Vérifiez si le couvercle intérieur de l'échangeur de chaleur est correctement monté. Si le problème persiste, appelez le centre de dépannage.











Si un code d'information demeure affiché sur l'écran, contactez un centre de réparation Samsung local.

Annexe

Tableau des symboles textiles

Les symboles suivants fournissent des conseils d'entretien des vêtements. Les étiquettes d'entretien des vêtements incluent des symboles relatifs au séchage, au blanchiment, au repassage et au nettoyage à sec, le cas échéant. L'utilisation de ces symboles garantit la cohérence des informations entre les fabricants de vêtements (articles nationaux ou importés). Respectez ces symboles d'entretien afin d'optimiser la durée de vie de votre linge et d'éviter les problèmes de lavage.



Lavage

	Lavage à 95 °C à ébullition.
	Lavage à 60 °C des couleurs.
	Lavage à 60 °C des couleurs. (Lavage des couleurs « Easy care »)
	Lavage à 40 °C des couleurs.
	Lavage doux à 40 °C.
	Lavage très doux à 40 °C.
	Lavage fin à 30 °C.
	Lavage doux et fin à 30 °C.
	Lavage très doux et fin à 30 °C.
	Lavage à la main.
	Ne pas laver.











REMARQUE

Les chiffres dans la cuve de lavage indiquent les températures maximales de lavage en degrés Celsius qui ne doivent pas être dépassées.

Blanchiment

	Toute eau de javel autorisée.
	Seule l'eau de Javel à l'oxygène est autorisée.
	Ne pas utiliser d'eau de Javel.

Séchage

	Séchage en tambour / Séchage à une température de 80 °C avec un processus de séchage normal.
	Séchage en tambour / Séchage à une température de 60 °C avec un processus de séchage doux.
	Ne pas faire sécher au sèche-linge
	Séchage sur corde.
	Séchage sur corde par égouttage.
	Séchage à plat.
	Séchage à plat par égouttage.
	Séchage sur corde à l'ombre.
	Séchage sur corde par égouttage à l'ombre.
	Séchage à plat à l'ombre.
	Séchage à plat par égouttage à l'ombre.

REMARQUE

- Les points indiquent le niveau de séchage du sèche-linge.
- Les lignes indiquent le type et le lieu de séchage.



Annexe

Repassage

	Repassez à la température maximale de 200 °C de la semelle.
	Repassez à la température maximale de 150 °C de la semelle.
	Repassez à la température maximale de 110 °C de la semelle. Attention lors de l'utilisation de fers à vapeur (travail sans vapeur).
	Ne pas repasser.

REMARQUE

Les points indiquent les plages de température pour le repassage (régulateur, vapeur, fers à repasser de voyage et machines à repasser).

Nettoyage professionnel

	Nettoyage à sec professionnel au perchloréthylène et/ou aux hydrocarbures (benzines lourdes) selon le procédé normal.
	Nettoyage à sec professionnel au perchloréthylène et/ou aux hydrocarbures (benzines lourdes) selon le procédé doux.

	Nettoyage à sec professionnel aux hydrocarbures (benzines lourdes) selon le procédé normal.
	Nettoyage à sec professionnel aux hydrocarbures (benzines lourdes) selon le procédé doux.
	Ne pas nettoyer à sec.
	Nettoyage professionnel humide.
	Nettoyage professionnel humide et doux.
	Nettoyage professionnel humide et très doux.
	Ne pas effectuer de nettoyage humide.

REMARQUE

- Les lettres dans un cercle indiquent les solvants (P, F) utilisés dans le nettoyage à sec ou le nettoyage humide (W).
- En général, la ligne sous le symbole indique un traitement plus doux (par exemple, un cycle doux pour les articles faciles à entretenir). La double ligne indique les niveaux de nettoyage avec un traitement particulièrement doux.

Protection de l'environnement

- Cet appareil a été fabriqué à partir de matériaux recyclables. Si vous décidez de le mettre au rebut, veuillez respecter les normes locales en matière de mise au rebut des déchets. Coupez le cordon d'alimentation de façon à ce que l'appareil ne puisse pas être raccordé à une source électrique. Enlevez le hublot pour que des animaux et des jeunes enfants ne se retrouvent pas piégés à l'intérieur de l'appareil.
- Contient des gaz à effet de serre fluorés.
Équipement hermétiquement scellé.
Ne laissez les gaz s'échapper dans l'atmosphère.
Fluide frigorigène (type) : R-134a (GWP = 1430)
Fluide frigorigène (charge) : 0,58 kg, 0,829 tCO2e



Caractéristiques techniques

Français

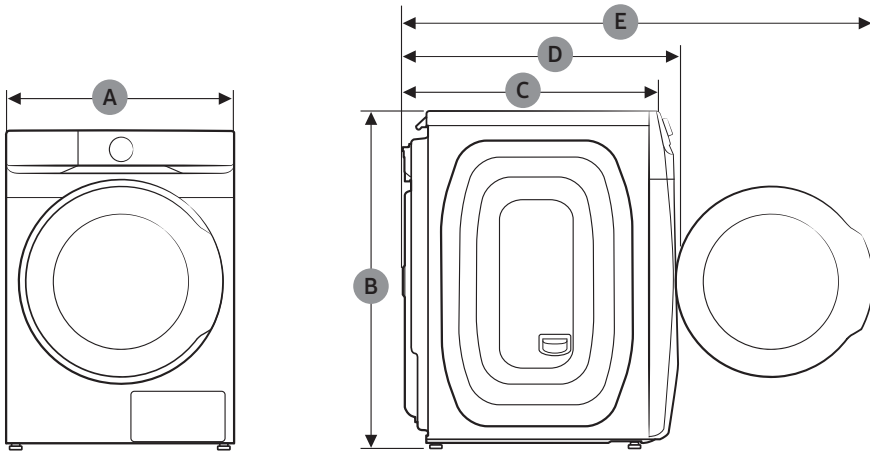

TYPE		SÈCHE-LINGE À CHARGEMENT FRONTAL
NOM DU MODÈLE		DV16T8520**
Capacité de charge maximale	Séchage	16,0 kg
DIMENSIONS	A	686 mm
	B	984 mm
	C	803 mm
	D	844 mm
	E	1378 mm
POIDS		74,0 kg
NORMES ÉLECTRIQUES	220 à 240 V CA / 50 Hz	1800-2100 W
TEMPÉRATURE AUTORISÉE		5-35 °C



Annexe

Fiche de caractéristiques techniques

Conformément à la réglementation applicable en matière d'étiquetage énergétique.

REMARQUE

Chaque astérisque « * » représente un chiffre (de 0 à 9) ou une lettre (de A à Z) qui varie d'un modèle à l'autre.

Samsung		
Nom du modèle		DV16T8520**
Capacité	kg	16,0
Type		Condensateur
Classe énergétique		
A+++ (très économe) à D (peu économe)		A+++
Consommation d'énergie		
Consommation d'énergie annuelle (AE_C) (La consommation d'énergie est basée sur 160 programmes de séchage standard pour coton en charge pleine et en demi-charge, et la consommation des modes de faible puissance. La consommation d'énergie réelle par cycle dépendra de la façon dont l'appareil est utilisé.)	kWh/an	304,0
Sèche-linge automatique		Oui
Consommation d'énergie (E_dry) Programme pour coton standard en charge pleine	kWh	2,61
Consommation d'énergie (E_dry.1/2) Programme pour coton standard en demi-charge	kWh	1,33
mode Off (Éteint) et mode Left-on (Veille)		
Consommation d'énergie en mode Off (Éteint) (P_o) en charge pleine	W	0,50
Consommation en mode Left-on (Veille) (P_l) en charge pleine	W	5,00
Durée du mode Left-on (Veille)	min	10
Le programme auquel les informations figurant sur l'étiquette et les articles font référence (« programme coton standard » utilisé en pleine charge et en demi-charge correspond au programme de séchage standard auquel les informations figurant sur l'étiquette et la fiche font référence. Ce programme convient pour sécher du linge en coton normalement humide et constitue le programme le plus efficace en matière de consommation d'énergie pour le coton. Les données de consommation peuvent différer des valeurs nominales indiquées ci-dessus, selon la taille de la charge, les types de textiles, les taux d'humidité résiduelle après essorage, les variations de l'alimentation électrique et les éventuelles options supplémentaires sélectionnées.)		☐ Coton + Niveau de séchage 3 + (Anti-pli désactivée)
Durée du programme standard		
Durée de programme pondérée Programme pour coton standard en charge pleine et en demi-charge	min	248
Durée de programme (T_dry) Programme pour coton standard en charge pleine	min	340
Durée de programme (T_dry.1/2) Programme standard pour coton en demi-charge	min	178
Classe d'efficacité de condensation		
A (très efficace) à G (peu efficace)		B
Efficacité de condensation moyenne en charge pleine	%	85
Efficacité de condensation moyenne en demi-charge	%	85
Efficacité de condensation pondérée	%	85
Niveau sonore		
Séchage en charge pleine	dB (A) re 1 pW	63



Données de consommation

Modèle	Cycle	Charge (kg) ⁽¹⁾	Énergie (kWh)	Durée maxi. (minutes)
DV16T8520**	COTON ⁽²⁾	8,0	1,33	178
		16,0	2,61	340
	SYNTHÉTIQUES	7,0	1,2	90

⁽¹⁾ : Poids du linge sec

⁽²⁾ : programme test EN 61121:2013

Les données sans astérisque (*) ont été calculées sur la base du programme test EN 61121:2013

Les données de consommation peuvent différer des valeurs nominales indiquées ci-dessus, selon la taille de la charge, les types de textiles, les taux d'humidité résiduelle après essorage, les variations de l'alimentation électrique et les éventuelles options supplémentaires sélectionnées.

Consommation d'énergie en veille du réseau

Consommation d'énergie	Mode veille du réseau	2,0 W
	Durée en mode veille du réseau (Wi-Fi)	10 min

SAMSUNG

DES QUESTIONS OU DES COMMENTAIRES ?

PAYS	APPELEZ LE	OU RENDEZ-VOUS SUR LE SITE
FRANCE	01 48 63 00 00	www.samsung.com/fr/support



DC68-04223M-00