

Scannez le QR code
pour voir le manuel.



LG SIGNATURE

MANUEL DU PROPRIÉTAIRE **LAVE-LINGE SÉCHANT**



Avant de commencer l'installation, lire attentivement ces instructions. Cela simplifiera l'installation et assurera que le produit soit installé correctement et en toute sécurité. Conservez ces instructions à proximité du produit après installation pour référence ultérieure.

FRANÇAIS

LSWD100E / LSWD100X



MFL71814911
Rev.08_062625

www.LGSIGNATURE.com

Copyright © 2021-2025 LG Electronics. Tous droits réservés

TABLE DES MATIÈRES

Ce manuel peut contenir des images ou un contenu différent du modèle que vous avez acheté.

Ce manuel est sujet à révision par le fabricant.

CONSIGNES DE SÉCURITÉ

LISEZ TOUTES LES INSTRUCTIONS AVANT UTILISATION	4
AVERTISSEMENT	4
PRENDRE SOIN DE L'ENVIRONNEMENT	11

INSTALLATION

Pièces et spécifications.....	16
Exigences du lieu d'installation	19
Déballer l'appareil.....	20
Mise à niveau de l'appareil.....	21
Raccordement du tuyau d'arrivée d'eau	23
Installation du tuyau de vidange	24

UTILISATION

Aperçu du fonctionnement.....	26
Bandeau de commande	28
Préparer la charge de lavage	29
Ajouter de la lessive ou de l'adoucissant	30
Tableau des programmes	35
Programme de séchage	41
Options et fonctions complémentaires.....	45
Paramètres	48

FONCTIONS SMART

Application LG ThinQ	52
Smart Diagnosis (Diagnostic intelligent).....	55

MAINTENANCE

Nettoyage après chaque lavage	57
Nettoyez l'appareil périodiquement.....	57

DÉPANNAGE

Avant d'appeler le service client.....	61
--	----

ANNEXE

Informations de rappel	71
------------------------------	----

CONSIGNES DE SÉCURITÉ

LISEZ TOUTES LES INSTRUCTIONS AVANT UTILISATION

Les consignes de sécurité suivantes sont destinées à éviter les risques ou dommages imprévus issus d'une utilisation dangereuse ou incorrecte de l'appareil.

Les consignes sont séparées en 'AVERTISSEMENT' et 'ATTENTION' comme décrit ci-dessous.

Messages de sécurité



Ce symbole s'affiche pour indiquer des problèmes et des utilisations qui peuvent présenter des risques. Lire attentivement la partie qui comporte ce symbole et suivre les instructions afin d'éviter tout risque.



AVERTISSEMENT

Cela indique que tout manquement à suivre les instructions peut entraîner des blessures graves ou la mort.



ATTENTION

Cela indique que tout manquement à suivre les instructions peut entraîner des blessures légères ou endommager l'appareil.

AVERTISSEMENT



AVERTISSEMENT

Pour réduire le risque d'explosion, d'incendie, de décès, de choc électrique, de blessure ou d'ébouillantage de personnes lors de l'utilisation de cet appareil, suivez les précautions de base, y compris les suivantes :

Sécurité technique

- Cet appareil peut être utilisé par des enfants âgés de 8 ans et plus et par des personnes ayant des capacités physiques, sensorielles ou

mentales réduites ou bien manquant d'expérience et de connaissances, s'ils sont surveillés ou ont reçu des instructions relatives à l'utilisation de l'appareil d'une manière sûre et s'ils comprennent les dangers impliqués. Les enfants ne doivent pas jouer avec l'appareil. Le nettoyage et la maintenance par l'utilisateur ne doivent pas être exécutés par des enfants sans surveillance.

- Les enfants de moins de 3 ans doivent être tenus à l'écart, sauf s'ils sont surveillés en permanence.
- Si le cordon d'alimentation est endommagé, il doit être remplacé par le fabricant, ses agents de service ou des personnes qualifiées afin d'éviter tout danger.
- Les ouvertures de ventilation ne doivent pas être obstruées par un tapis.
- Cet appareil est uniquement destiné à une utilisation domestique.
- Utilisez un tuyau ou des ensembles de tuyaux neufs fournis avec l'appareil. La réutilisation d'anciens tuyaux peut provoquer une fuite d'eau et des dommages matériels consécutifs.
- La pression d'eau doit être comprise entre 50 kPa et 800 kPa.

Capacité maximale

La capacité maximale de vêtements secs de certains cycles à utiliser est de **Lavage (12 kg)/Séchage (7 kg)**.

La capacité maximale recommandée pour chaque programme de lavage peut varier. Pour obtenir de meilleurs résultats de lavage, consulter le **Tableau des programmes** dans le chapitre **FONCTIONNEMENT** pour plus de détails.

Sécurité technique pour l'utilisation du sèche-linge

- Ne pas sécher des articles non lavés dans l'appareil.
- Les articles qui ont été souillés par des substances telles que de l'huile de cuisson, de l'huile végétale, de l'acétone, de l'alcool, de l'essence, du kérosène, des détachants, de la térébenthine, des cires et des décapants de cire doivent être lavés à l'eau chaude avec une

quantité de lessive supplémentaire avant d'être séchés dans l'appareil.

- Ne jamais arrêter l'appareil avant la fin du cycle de séchage, à moins que tous les articles n'aient été rapidement enlevés et étendus, de sorte que la chaleur soit dissipée.
- Les articles tels que le caoutchouc mousse (mousse de latex), bonnets de douche, textiles imperméables, articles et vêtements à renfort caoutchouté ou oreillers garnis avec des coussins en caoutchouc mousse ne doivent pas être séchés dans l'appareil.
- Les assouplissants ou produits similaires doivent être utilisés comme spécifié par les instructions de l'assouplissant.
- Enlever tous les objets des poches tels que les briquets et allumettes.
- L'appareil ne doit pas être utilisé si des produits chimiques industriels ont été utilisés pour le nettoyage.

Installation

- Cet appareil ne doit être transporté que par deux personnes ou plus tenant l'appareil en toute sécurité.
- Ne pas installer l'appareil dans un endroit humide et poussiéreux. Ne pas installer ou ranger l'appareil dans une zone en plein air, ou toute autre zone soumise à des conditions telles que la lumière du soleil, le vent ou la pluie ou à des températures inférieures à zéro.
- S'assurer que la fiche d'alimentation est complètement insérée dans la prise.
- Ne pas brancher l'appareil sur une multiprise, des cartes d'alimentation ou des rallonges.
- Ne pas modifier la fiche d'alimentation fournie avec l'appareil. Si elle ne correspond pas à la prise, faire installer une prise adéquate par un électricien qualifié.
- Cet appareil est équipé d'un cordon d'alimentation doté d'un conducteur de terre (broche de terre) et d'une fiche de terre. La fiche doit être branchée dans une prise appropriée, installée et mise à la terre conformément à tous les codes et règlements locaux.

- Une mauvaise connexion du conducteur de terre peut entraîner un risque de choc électrique. Vérifiez avec un électricien ou un personnel de service qualifié si vous avez des doutes quant à savoir si l'appareil est correctement mis à la terre.
- Le Mini lave-linge LG doit être installé sous un lave-linge LG à chargement frontal correspondant fabriqué après 2009.

Utilisation

- Ne jamais faire fonctionner cet appareil s'il est endommagé, défectueux, partiellement démonté ou a des pièces manquantes ou cassées, y compris si le cordon ou la fiche est endommagée.
- Ne pas appliquer d'objets pointus sur le bandeau de commande afin de faire fonctionner l'appareil.
- Ne pas essayer de séparer les panneaux ou de démonter l'appareil.
- Ne pas réparer ou remplacer une partie de l'appareil. Toutes les réparations et l'entretien doivent être effectués par un personnel qualifié, sauf recommandation spécifique dans le manuel d'utilisation. Utilisez uniquement des pièces autorisées par l'usine.
- Ne pas trop pousser la porte lorsque cette dernière est ouverte.
- Ne pas mettre d'animaux vivants dans l'appareil, comme des animaux domestiques.
- Ne pas laver les articles spécifiés comme non lavables sur l'étiquette d'entretien par le fabricant.
- Gardez la zone sous et autour de l'appareil exempte de matériaux combustibles tels que des peluches, du papier, des chiffons, des produits chimiques, etc.
- Ne pas laisser l'appareil porte ouverte. Les enfants peuvent s'accrocher à la porte ou ramper à l'intérieur de l'appareil, causant des dommages ou des blessures.
- Ne pas mettre, laver ou sécher des articles qui ont été nettoyés, lavés, trempés ou tachés de substances combustibles ou explosives (comme des cires, décapants pour cire, de l'huile, de la peinture, de l'essence, des dégraissants, des solvants de nettoyage à sec, du kérosène, du pétrole, des dissolvants, de la térébenthine, de l'huile

végétale, de l'huile de cuisine, de l'acétone, de l'alcool, etc.). Toute utilisation incorrecte peut provoquer un incendie ou une explosion.

- Ne pas utiliser de liquide de blanchiment au chlore.
- Ne pas mettre en marche l'appareil sans avoir installé la boîte de distribution automatique de lessive liquide.
- Ne pas utiliser ou stocker de substances inflammables ou combustibles (éther, benzène, alcool, produits chimiques, GPL, pulvérisateur combustible, essence, diluant, pétrole, insecticide, désodorisant, cosmétiques, etc.) à proximité de l'appareil.
- Ne jamais toucher l'appareil pendant qu'il fonctionne. Attendre que le tambour soit complètement arrêté.
- Ne pas toucher la porte au cours d'un programme haute température.
- En cas de fuite d'eau de l'appareil ou d'inondation, débranchez le cordon d'alimentation et contactez le centre d'informations client LG Electronics.
- Fermez les robinets d'eau pour réduire la pression sur les tuyaux et les valves et minimiser les fuites si une cassure ou une rupture surviennent. Vérifiez l'état des tuyaux de remplissage; ils doivent être remplacés après 5 ans.
- En cas de fuite de gaz (isobutane, propane, gaz naturel, etc.) au domicile, ne pas toucher l'appareil ni la fiche d'alimentation et ventiler immédiatement la zone.
- Si le tuyau de vidange ou d'arrivée est gelé en hiver, n'utilisez qu'après dégel.
- Conservez toutes les lessives, les assouplissants et les agents de blanchiment hors de la portée des enfants.
- Ne pas toucher la fiche d'alimentation ou les commandes de l'appareil avec des mains mouillées.
- Ne pas plier excessivement le câble d'alimentation ou placer un objet lourd sur celui-ci.
- Évitez de toucher l'eau qui a été vidangée de l'appareil pendant le lavage.

- Bien s'assurer que le drainage fonctionne correctement. Si l'eau n'est pas correctement évacuée, votre sol peut être inondé.
- Lorsque la température de l'air est élevée et la température de l'eau est faible, la condensation peut se produire et mouiller par conséquent le sol.
- Essuyez la saleté ou la poussière sur les contacts de la prise d'alimentation.

Maintenance

- Débranchez l'appareil de l'alimentation électrique avant de nettoyer l'appareil. Le réglage des commandes en position d'arrêt ou de veille ne déconnecte pas cet appareil de l'alimentation électrique.
- Branchez correctement le cordon d'alimentation dans la prise de courant après avoir enlevé complètement toute humidité et poussière.
- Ne pas vaporiser d'eau à l'intérieur ou à l'extérieur de l'appareil pour le nettoyer.
- Ne jamais débrancher l'appareil en tirant sur le câble d'alimentation. Toujours saisir fermement la prise électrique et la tirer tout droit pour la sortir de la prise de courant.
- Le démontage, la réparation ou la modification de l'appareil ne doit être effectuée que par un personnel de service qualifié du centre de service LG Electronics. Si vous déplacez et installez l'appareil dans un endroit différent, veuillez contacter un centre d'information client LG Electronics.

Élimination

- Avant de mettre au rebut un appareil usagé, le débrancher. Coupez le câble directement derrière l'appareil pour éviter toute mauvaise utilisation.
- Éliminez tous les matériaux d'emballage (comme les sacs en plastique et le polystyrène) loin des enfants. Les matériaux d'emballage peuvent provoquer une suffocation.

10 CONSIGNES DE SÉCURITÉ

- Enlevez la porte avant que cet appareil ne soit retiré du service ou éliminé afin d'éviter le danger que des enfants ou de petits animaux soient piégés à l'intérieur.

PRENDRE SOIN DE L'ENVIRONNEMENT

Conseils environnementaux et économiques

Consommation d'énergie et d'eau

- La consommation d'eau et d'énergie peut être affectée par le poids de la charge. Pour tirer le meilleur parti de votre appareil, chargez la quantité maximale de vêtements secs pour un programme particulier.
- Les programmes les plus efficaces en termes de consommation d'énergie sont généralement ceux qui sont exécutés à basses températures et pendant une durée plus longue.
- Le bruit et le taux d'humidité résiduelle sont influencés par la vitesse d'essorage : plus la vitesse d'essorage est élevée dans la phase d'essorage, plus le niveau de bruit est fort et le taux d'humidité résiduelle est plus faible.
- Le chargement du linge de manière uniforme jusqu'à la capacité indiquée par le fabricant pour les programmes respectifs contribuera à l'économie d'énergie et d'eau.
- Pour laver de petites quantités de vêtements, le système automatique de reconnaissance de la charge permettra de réduire la quantité d'eau et la consommation d'énergie.
- Utilisez le programme Rapide pour les petites charges et les vêtements légèrement sales.
- Les détergents pour la lessive à l'eau froide peuvent être aussi efficaces à basses températures (environ 20 °C). L'utilisation du réglage 20 °C utilisera moins d'énergie que le réglage 30 °C ou des températures élevées.

Détergent

- Le détergent doit être sélectionné en fonction du type, de la couleur, du degré de saleté du tissu et de la température de lavage. Et il doit être utilisé conformément aux instructions du fabricant de détergent. Utilisez uniquement des détergents adaptés aux lave-linge à chargement frontal.

- Utilisez moins de détergent sur les petites charges.
 - Charge partielle : 1/2 de la quantité normale.
 - Charge minimale: 1/3 charge.

Sélection des options et fonctions complémentaires

- Sélectionnez la température d'eau appropriée au type de charge à laver. Suivre les étiquettes de soins des tissus des vêtements pour de meilleurs résultats.
- L'option de prélavage est recommandée lors du lavage du linge très sale.

Pendant l'utilisation d'un programme de Séchage

- Pour économiser de l'énergie, choisissez la vitesse d'essorage la plus élevée possible pour le programme de lavage lorsque vous séchez les vêtements dans le sèche-linge.
- Veiller à ce que les vêtements soient similaires en matière et en épaisseur afin d'obtenir le meilleur résultat de séchage.
- Lorsque vous sélectionnez le séchage seulement, l'essorage se met automatiquement en route pour l'efficacité énergétique.

Recyclage de votre ancien appareil



- Ce symbole de poubelle barrée d'une croix indique que votre équipement électrique et électronique (EEE) ne doit pas être jeté avec les ordures ménagères. Il doit faire l'objet d'un tri et d'une collecte sélective séparée.
- Les équipements électriques que vous jetez peuvent contenir des substances dangereuses. Il est donc important de les jeter de façon appropriée afin d'éviter des impacts négatifs sur l'environnement et la santé humaine. L'équipement que vous jetez peut également contenir des pièces réutilisables pour la réparation d'autres produits ainsi que des matériaux précieux pouvant être recyclés pour préserver les ressources de la planète.
- Vous pouvez rapporter votre appareil au commerçant qui vous l'a vendu ou contacter votre collectivité locale pour connaître les points de collecte de votre EEE. Vous trouverez également des informations à jour concernant votre pays en allant sur www.quefairedemesdechets.fr

Élimination des déchets de batteries/accumulateurs



- Ce symbole peut être associé aux symboles chimiques du mercure (Hg), du cadmium (Cd) ou du plomb (Pb), si la pile contient plus de 0,0005 % de mercure, 0,002 % de cadmium ou 0,004 % de plomb.
- Toutes les batteries/accumulateurs doivent être éliminés séparément du flux de déchets municipaux par l'intermédiaire d'infrastructures de collecte désignées par le gouvernement ou les autorités locales.
- L'élimination correcte de vos batteries/accumulateurs usagés contribuera à prévenir les conséquences négatives potentielles sur l'environnement, la santé humaine et animale.
- Pour des informations plus détaillées sur l'élimination de vos batteries/accumulateurs usagés, veuillez contacter votre mairie, le service d'élimination des déchets ou le magasin où vous avez acheté le produit. (<http://www.lg.com/global/sustainability/environment/take-back-recycling/global-network-europe>)

Élimination des batteries/accumulateurs usagés

(Produit avec batterie intégrée UNIQUEMENT)

- Dans le cas où ce produit contiendrait une batterie intégrée impossible à retirer facilement par les utilisateurs finaux, LG recommande aux seuls des professionnels qualifiés le soin de retirer la batterie, soit pour la remplacer, soit pour la recycler lorsque le produit est arrivé en fin de vie. Pour éviter d'endommager le produit et pour leur propre sécurité, les utilisateurs ne doivent pas essayer de retirer la batterie et doivent contacter l'assistance en ligne de LG Service ou à d'autres fournisseurs de services indépendants pour obtenir des conseils.
- Le retrait de la batterie implique de démonter le boîtier du produit, de débrancher les câbles/contacts électriques et d'extraire minutieusement la cellule de la batterie. Si vous avez besoin d'instructions de professionnels qualifiés sur la manière de retirer la

batterie en toute sécurité, veuillez consulter le site <http://www.lg.com/global/sustainability/environment/take-back-recycling>.

Ce lave-linge contient des gaz à effet de serre fluorés

R134a (GWP : 1430) : 0,300 kg / 0,429 t équivalent CO₂. Fermé hermétiquement.

INSTALLATION

Pièces et spécifications

REMARQUE

- L'aspect et les caractéristiques peuvent être modifiés sans préavis pour améliorer la qualité de l'appareil.

Vue avant

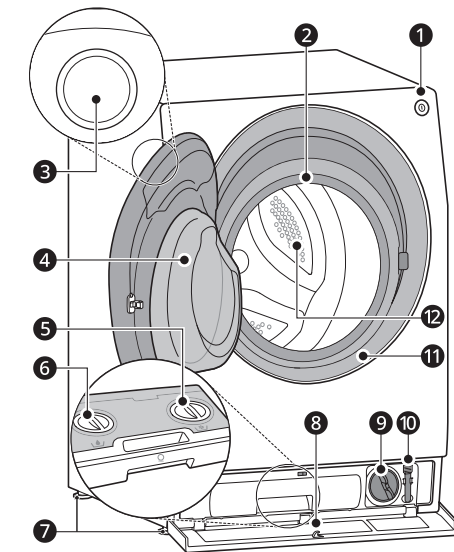

- ① Bouton d'alimentation
- ② Éclairage tambour
- ③ Bandeau de commande
- ④ Porte
- ⑤ Bouchon de dosage d'adoucissant liquide
- ⑥ Bouchon de dosage de lessive liquide
- ⑦ Pieds réglables
- ⑧ Couvercle inférieur
- ⑨ Filtre de pompe de vidange
- ⑩ Tuyau de vidange
- ⑪ Joint de porte
- ⑫ Tambour

Vue arrière

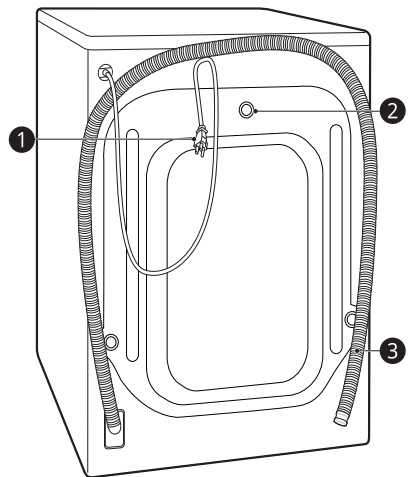

- ① Fiche d'alimentation
- ② Boulon de transport
- ③ Tuyau de vidange

Accessoires

*1 Les accessoires inclus peuvent largement varier en fonction du modèle que vous avez acheté.



❶	Tuyau d'approvisionnement en eau	❺	Support coudé pour fixer le tuyau de vidange
❷	Clé	❻	Lien d'attache*1
❸	Capuchons pour couvrir les trous des boulons de transport	❼	Gobelet doseur
❹	Patins antidérapants*1		

Caractéristiques

Modèle	LSWD100E / LSWD100X
Alimentation électrique	220–240 V~, 50 Hz
Poids de l'appareil	94,5 kg

Dimensions (mm)

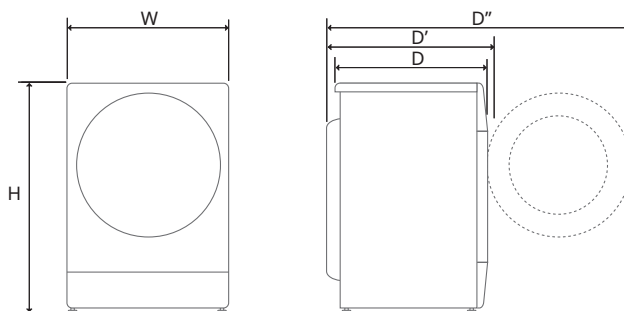

W	600	D	640	H	850
D'	675	D''	1220		

Informations sur l'éclairage à LED

Ce produit contient la source lumineuse de classe d'efficacité énergétique G.

18 INSTALLATION

- L'éclairage à LED s'allume et s'éteint automatiquement dans l'un des cas suivants :
 - lors de l'ouverture et de la fermeture de la porte,
 - lorsque vous appuyez sur les boutons **d'alimentation** et **Démarrer/Pause**.
- L'éclairage à LED n'est pas gradable.
- L'éclairage à LED ne contient pas de mercure.
- Veuillez visiter le site www.lg.com/global/recycling.

REMARQUE

- Cette fonctionnalité varie en fonction du modèle acheté.

Si l'éclairage à LED ne fonctionne pas

Fermez la porte et rouvrez-la, ou appuyez sur le bouton **d'alimentation**. Si l'éclairage à LED ne s'allume pas, veuillez contacter le centre d'informations client de LG Electronics. Ne tentez pas de retirer l'éclairage à LED.

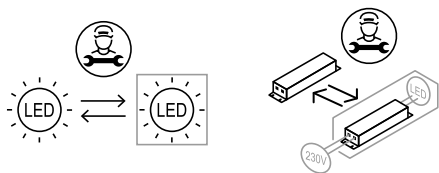

Exigences du lieu d'installation

Avant d'installer l'appareil, vérifiez les informations suivantes pour vous assurer que l'appareil soit installé au bon endroit.

Emplacement d'installation

- Cet appareil doit être installé sur un sol ferme afin de réduire les vibrations pendant le cycle d'essorage. Les revêtements de sol en béton sont les meilleurs, car ils sont beaucoup moins sujets aux vibrations pendant le cycle d'essorage que les planchers en bois ou qu'une surface recouverte de moquette.
- Évitez de déposer le lave-linge sur une petite plateforme ou sur une caisse en bois.
- S'il est impossible d'éviter le positionnement de l'appareil à côté d'une cuisinière à gaz ou d'un poêle à charbon, une isolation (850 x 600 mm) recouverte d'une feuille d'aluminium sur le côté faisant face à la cuisinière ou au poêle doit être insérée entre les deux appareils.
- Veuillez vous assurer que lorsque l'appareil est installé, il soit facilement accessible à un technicien en cas de panne.
- Lors de l'installation de l'appareil, réglez les quatre pieds à l'aide de la clé à boulon de transport fournie afin de s'assurer que l'appareil soit stable.

Installation au sol

Pour assurer un dégagement suffisant pour les tuyaux d'arrivée d'eau, le tuyau de vidange et le débit d'air, laissez des dégagements d'au moins 50 mm sur les côtés et 100 mm derrière l'appareil. Assurez-vous de prendre en compte les moulures du mur, de la porte ou du plancher susceptibles d'augmenter les dégagements requis.

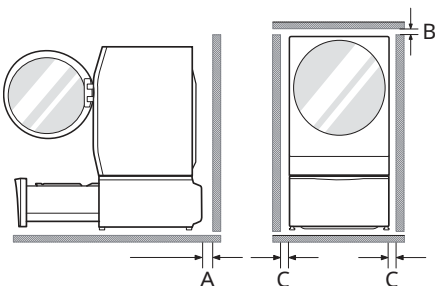

A	100 mm
B	5 mm
C	50 mm

⚠ AVERTISSEMENT

- Cet appareil doit être utilisé uniquement à des fins domestiques et ne doit pas être utilisé dans des applications mobiles.

REMARQUE

- Ne jamais essayer de niveler un sol inégal en mettant des morceaux de bois, de carton ou des matériaux similaires sous l'appareil.

Planchers en bois (planchers suspendus)

Lors de l'installation de l'appareil sur des planchers en bois, utilisez des coupelles en caoutchouc afin de réduire les vibrations excessives et le déséquilibre. Les planchers en bois ou suspendus peuvent contribuer à des vibrations et un déséquilibre excessifs, des erreurs et des dysfonctionnements.

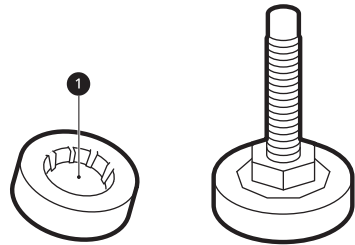

- Pour éviter les vibrations, nous vous recommandons de mettre des coupelles de caoutchouc ❶ d'au moins 15 mm d'épaisseur sous chaque pied de l'appareil, fixées à au moins deux poutres de plancher avec des vis.
- Si possible, installez l'appareil dans l'un des angles de la pièce, où le sol est plus stable.
- Montez les coupelles en caoutchouc pour réduire les vibrations.

⚠ ATTENTION

- Si l'appareil est installé sur un sol instable (par ex. sol en bois), la garantie ne couvre pas les dommages et les coûts engendrés par l'installation sur le sol instable.

REMARQUE

- Vous pouvez acheter des coupelles en caoutchouc (pièce n° **4620ER4002B**) auprès du centre de service LG.

Ventilation

- Assurez-vous que la circulation d'air autour de l'appareil ne soit pas entravée par des tapis, moquettes, etc.

Température ambiante

- Ne pas installer l'appareil dans des pièces qui puissent atteindre une température négative. Des tuyaux gelés peuvent éclater sous la pression. La fiabilité de l'unité de commande électronique peut être altérée si les températures deviennent négatives.
- Si l'appareil est livré en hiver et que la température est négative, placez l'appareil à température ambiante pendant quelques heures avant de le mettre en service.

Raccordement électrique

- Ne pas utiliser de rallonge ni de double adaptateur.
- Toujours débrancher l'appareil et couper l'alimentation en eau après utilisation.
- Raccordez l'appareil à une prise de terre conformément à la réglementation sur le câblage électrique en vigueur.
- L'appareil doit être positionné de sorte que la prise soit facilement accessible.
- La prise de courant doit être à moins de 1 mètre de l'un des deux côtés de l'appareil.

⚠ AVERTISSEMENT

- Les réparations sur l'appareil ne doivent être effectuées que par un personnel qualifié. Les réparations effectuées par des personnes inexpérimentées peuvent provoquer des blessures ou de graves dysfonctionnements. Contactez votre réparateur LG agréé local.
- La fiche doit être branchée dans une prise appropriée, installée et mise à la terre conformément à tous les codes et règlements locaux.

Déballer l'appareil

Soulever l'appareil de sa base en mousse

Après avoir retiré le matériau en carton et d'expédition, soulevez l'appareil de sa base en mousse.

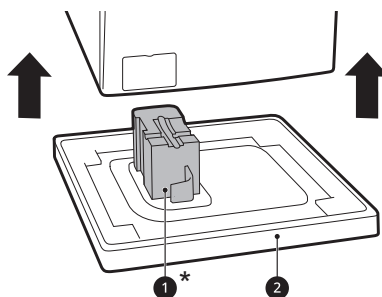

- S'assurer que le support de cuve **1*** se détache avec la base et ne soit pas collé au fond de l'appareil.
- Si vous devez poser l'appareil pour retirer la base en carton **2**, toujours protéger le côté de l'appareil et le poser délicatement sur le côté. Ne pas mettre l'appareil sur l'avant ou l'arrière.

* Cette fonctionnalité peut varier en fonction du modèle acheté.

Retrait des boulons de transport

Pour empêcher l'appareil de subir de fortes vibrations et de se briser, retirez les boulons de transport et les fixations.

- Commencez par les deux boulons de transport du bas ❶ et utilisez la clé (incluse) pour desserrer complètement les boulons de transport en les tournant dans le sens inverse des aiguilles d'une montre.

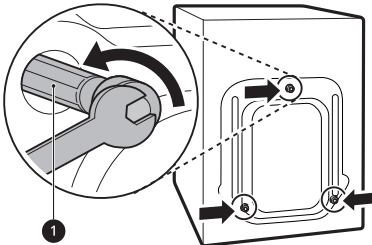

- Retirez les boulons en les agitant légèrement en les tirant.

- Remettre les capuchons.

- Installez les capuchons ❷ inclus dans l'ensemble d'accessoires ou fixés à l'arrière.

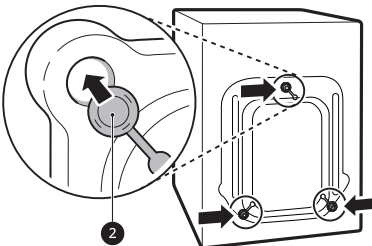

REMARQUE

- Conservez les boulons de transport et les fixations pour une utilisation ultérieure.
- Afin d'éviter les bris, transportez cet appareil comme suit :
 - Les boulons de transport sont réinstallés.

- Le cordon d'alimentation est fixé à l'arrière de l'appareil.

Mise à niveau de l'appareil

Vérifier le niveau

Lorsque vous abaissez les bords de la plaque supérieure en diagonale, l'appareil ne doit pas du tout bouger vers le haut et vers le bas (vérifiez les deux sens).

- Si l'appareil bascule lorsqu'on pousse la plaque supérieure de l'appareil en diagonale, ajustez de nouveau les pieds.
- Vérifiez si l'appareil est parfaitement à niveau après l'installation.

REMARQUE

- Les sols en bois ou autres types de sol suspendus peuvent contribuer à l'excès de vibrations et au déséquilibre. Il peut être nécessaire d'envisager de renforcer ou de consolider les sols en bois pour arrêter ou réduire les bruits et vibrations excessifs.
- Ne jamais essayer de niveler un sol inégal en mettant des morceaux de bois, de carton ou des matériaux similaires sous l'appareil.

Réglage et mise à niveau des pieds

Lors de l'installation de l'appareil, celui-ci doit être aligné et parfaitement à niveau. Si l'appareil n'est pas aligné ni à niveau, il risque d'être endommagé ou de ne pas fonctionner correctement.

- Tournez les pieds de mise à niveau comme requis si le sol est inégal.
 - N'insérez pas de morceaux de bois, etc., sous les pieds.

22 INSTALLATION

- Assurez-vous que les quatre pieds soient stables et reposent sur le sol.

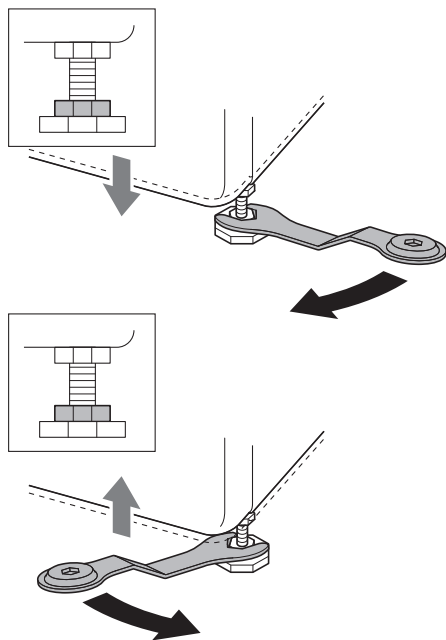

REMARQUE

- Ne pas installer le lave-linge sur une plinthe, un socle ou une surface surélevée, sauf si elle est fabriquée par LG Electronics et destinée à une utilisation avec ce modèle.

- Vérifiez si l'appareil est parfaitement à niveau à l'aide d'un niveau à bulle ①.

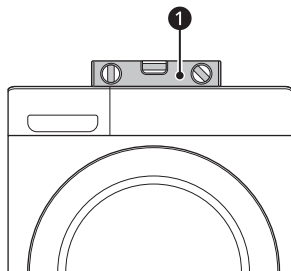

- Fixez les pieds de mise à niveau avec les écrous de blocage ② en les tournant dans le sens

contraire des aiguilles d'une montre contre le fond de l'appareil.

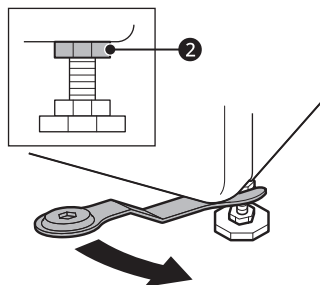

- Vérifiez que tous les écrous de blocage situés au bas de l'appareil sont correctement fixés.

REMARQUE

- Un placement et une mise à niveau appropriés de l'appareil assureront un fonctionnement long, régulier et fiable.
- L'appareil doit être 100 % horizontal et tenir fermement en position sur un sol dur et plat.
- Il ne doit pas osciller dans les angles sous la charge.
- Ne pas laisser les pieds de l'appareil se mouiller. Tout manquement à le faire peut provoquer des vibrations ou du bruit.

Utilisation de patins antidérapants

Cette fonctionnalité peut varier en fonction du modèle acheté.

Si vous installez l'appareil sur une surface glissante, il peut se déplacer en raison des vibrations excessives. Une mauvaise mise à niveau peut provoquer un dysfonctionnement avec du bruit et des vibrations. Si cela se produit, installez des patins antidérapants sous les pieds de mise à niveau et réglez le niveau.

- Nettoyez le sol pour coller les patins antidérapants.

- Utilisez un chiffon sec pour enlever et nettoyer tous corps étrangers et l'humidité.

S'il reste de l'humidité, les patins antidérapants peuvent glisser.

2 Réglez le niveau après avoir placé l'appareil dans la zone d'installation.

3 Placez le côté adhésif **1** des patins antidérapants sur le sol.

- L'installation des patins antidérapants sous les pieds avant est la plus efficace. S'il est difficile de poser les patins sous les pieds avant de l'appareil, posez-les sous les pieds arrière.

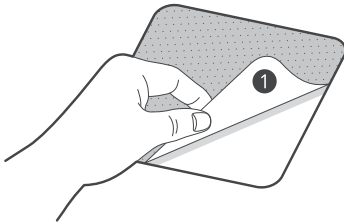

4 Placez l'appareil sur les patins antidérapants.

- Ne pas fixer le côté adhésif **1** des patins antidérapants aux pieds de l'appareil.

REMARQUE

- Des patins antidérapants supplémentaires sont disponibles auprès du centre de service LG Electronics.

Raccordement du tuyau d'arrivée d'eau

Note pour le raccordement

- La pression de l'eau doit être comprise entre **50 kPa** et **800 kPa** (0,5–8,0 kgf/cm²). Si la pression de l'eau est supérieure à **800 kPa** un dispositif de décompression doit être installé.
- Vérifiez régulièrement l'état du tuyau d'arrivée d'eau et le remplacer si nécessaire.

REMARQUE

- Ne pas serrer excessivement le tuyau d'arrivée d'eau et ne pas utiliser de dispositifs mécaniques pour serrer les vannes d'entrée.
- Aucune autre protection antirefoulement n'est nécessaire pour le raccordement à l'arrivée d'eau.

Uniquement pour l'Allemagne

- Raccordez votre appareil uniquement à un robinet d'eau à l'aide d'un dispositif de sécurité (conformément à la norme EN 1717) pour éviter la pollution de l'eau potable par le refoulement de l'eau.
- Pour être sûr, veuillez contacter votre installateur. Si le robinet d'eau n'est pas équipé d'une vanne anti-refoulement (conformément à la norme EN 1717), vous devez utiliser une vanne anti-refoulement supplémentaire conforme à l'Ordonnance allemande sur l'eau potable entre le robinet d'eau et le tuyau d'arrivée d'eau.

Contrôler le joint en caoutchouc

Deux joints en caoutchouc **1** sont fournis avec le tuyau d'arrivée d'eau. Ils sont utilisés pour empêcher les fuites d'eau. Le raccordement aux robinets est suffisamment serré.

- Ne pas utiliser d'appareils mécaniques tels qu'une pince multiprise pour serrer le tuyau d'arrivée d'eau. S'assurer que l'extrémité recourbée du tuyau d'arrivée d'eau soit raccordée à l'appareil.

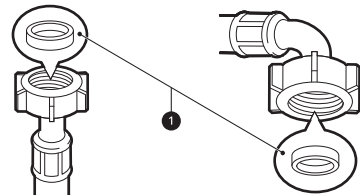

Raccordement du tuyau au robinet d'eau

Raccordement d'un tuyau de type vissé à un robinet

Vissez le raccord du tuyau d'alimentation sur le robinet d'arrivée d'eau. Serrez à la main uniquement à l'aide d'un chiffon doux. Ne pas serrer excessivement le tuyau d'alimentation avec un appareil mécanique.

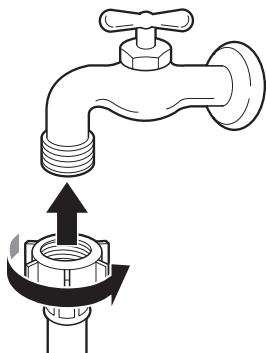

REMARQUE

- Après avoir raccordé le tuyau d'arrivée robinet, ouvrir le robinet d'eau pour éliminer les substances étrangères (poussière, sable, sciure, etc.) des conduites d'eau. Laissez couler l'eau dans un seau et vérifiez la température de l'eau.

Raccorder le tuyau à l'appareil

Vissez le tuyau d'arrivée d'eau à la vanne d'arrivée d'eau à l'arrière de l'appareil.

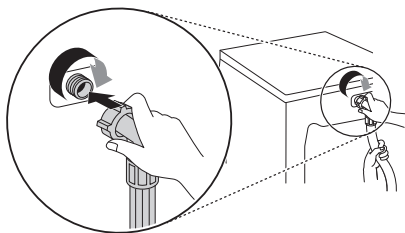

- Ne pas raccorder le tuyau à l'alimentation en eau chaude pour les modèles avec une entrée d'eau.

Le raccorder à l'alimentation en eau froide uniquement.

REMARQUE

- Après avoir terminé le raccordement, en cas de fuites d'eau du tuyau, répétez les mêmes étapes. Utilisez le type de robinet le plus classique pour l'alimentation en eau. Au cas où le robinet est carré ou trop grand, retirez la plaque de guidage avant d'insérer le robinet dans l'adaptateur.
- S'assurer que le tuyau n'est pas plié ou pincé.

Installation du tuyau de vidange

Installation du tuyau de vidange avec le support coudé

Le tuyau de vidange ne doit pas être placé à plus de **100 cm** au-dessus du sol. Il se peut que l'eau de l'appareil ne s'évacue pas ou s'évacue lentement.

- Une bonne fixation du tuyau de vidange permettra de protéger le sol contre les dommages dus à des fuites d'eau.

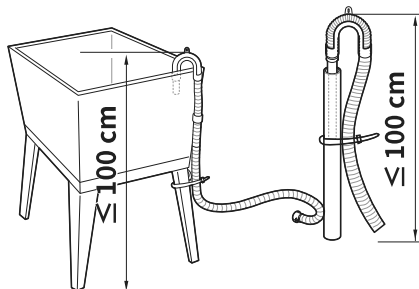
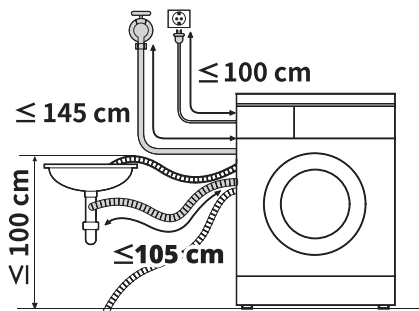

- Si le tuyau de vidange est trop long, ne pas le faire entrer de force dans l'appareil. Cela entraînerait un bruit anormal.
- Lors de l'installation du tuyau de vidange à un évier, l'attacher avec une ficelle.

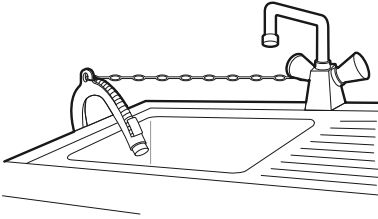

UTILISATION

Aperçu du fonctionnement

Utilisation de l'appareil

Avant le premier lavage, sélectionnez le programme de lavage **Coton** et ajoutez une moitié de la lessive. Démarrez l'appareil sans vêtements. Cela éliminera les éventuels résidus et l'eau du tambour qui pourraient avoir été laissés pendant la fabrication.

- 1 Trier les vêtements par type de textile, niveau de salissure, couleur et capacité de charge au besoin.
- 2 Ouvrir la porte et charger les articles dans l'appareil.

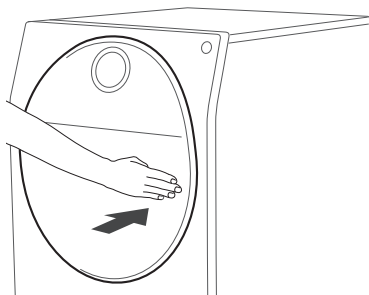

⚠ ATTENTION

- Avant de fermer la porte, s'assurer que tous les vêtements et articles soient à l'intérieur de la cuve et ne débordent pas sur le joint en caoutchouc de la porte où ils pourraient se coincer lorsque la porte est fermée. Tout

manquement à le faire endommagera le joint de la porte et les vêtements.

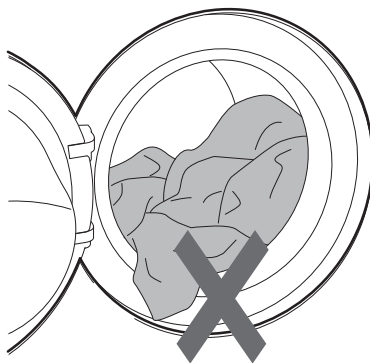

- 3 Fermer la porte.

⚠ ATTENTION

- Retirez les articles du joint souple de la porte pour empêcher des dommages aux vêtements et au joint de la porte.

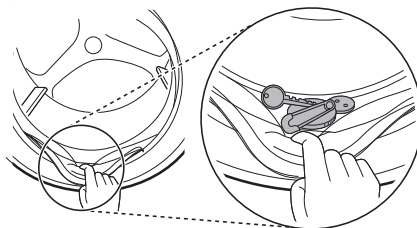

- 4 Ajoutez des produits de nettoyage ou de la lessive et un assouplissant.
 - Ajoutez la quantité appropriée de lessive dans le distributeur de lessive. Si nécessaire,

ajouter un assouplissant dans les zones appropriées du distributeur.

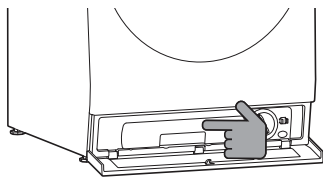

- 5** Appuyez sur le bouton **d'alimentation** pour mettre l'appareil sous tension.



- 6** Choisir le cycle souhaité.

- Appuyer sur le bouton du cycle à plusieurs reprises jusqu'à ce que le programme désiré soit sélectionné.
- Sélectionnez maintenant une température de lavage et une vitesse d'essorage. Prendre garde à l'étiquetage d'entretien du tissu de vos vêtements.

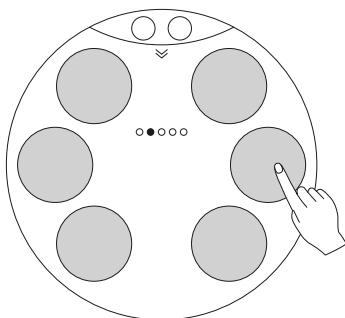

- 7** Démarrez le cycle.

- Appuyez sur le bouton **Démarrer/Pause** pour commencer le cycle. L'appareil s'active brièvement sans eau pour mesurer le poids de la charge. Si le bouton **Démarrer/Pause** n'est pas appuyé dans un certain délai,

l'appareil s'éteint et tous les réglages sont perdus.

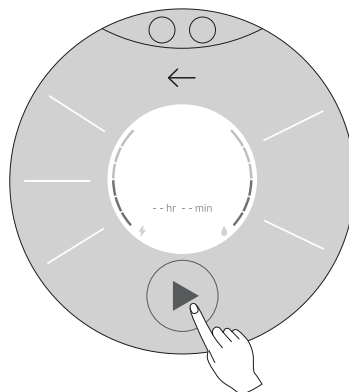

REMARQUE

- Dans le cas suivant, la porte ne s'ouvrira pas même si vous mettez le programme de lavage en pause ou si vous éteignez le lave-linge.
 - Lorsque le lave-linge démarre un programme de lavage et qu'il y a de l'eau dans le tambour, la porte ne s'ouvre pas afin d'éviter une inondation jusqu'à ce que le lave-linge évacue complètement l'eau.

- 8** Fin de cycle.

- Lorsque le cycle est terminé, une mélodie retentit. Retirez immédiatement vos vêtements de l'appareil pour réduire le froissement.
- En enlevant la charge, vérifiez qu'il n'y ait pas de petits objets qui puissent être pris dans le joint autour de la porte.

Bandeau de commande

Le bandeau de commande réel peut différer d'un modèle à l'autre.

Caractéristiques de bandeau de commande

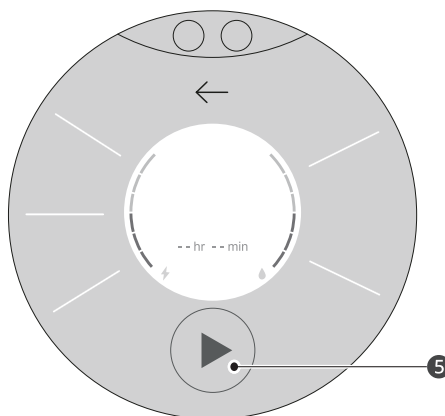
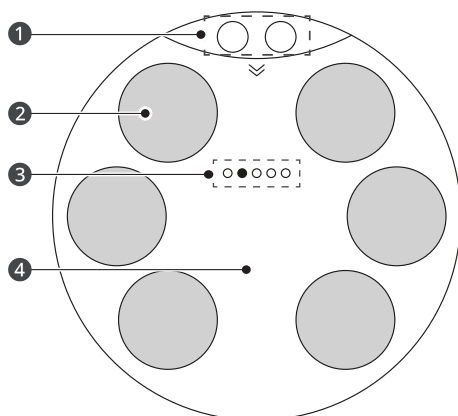

1 Réglage rapide

- **Verrouillage enfant, Démarrage à distance, Éclairage intérieur, Auto-dosage lessive, Auto-dosage adoucissant, Sélection de Machine à laver principale et Mini lave-linge, et Plus de réglages** s'affichent.

Appuyez sur une fonction pour l'activer ou la désactiver.

2 Programmes

- Vous pouvez sélectionner le programme souhaité. Pour plus d'informations, consultez la section **Programmes de lavage**.
- Téléchargez des programmes nouveaux et spéciaux qui ne sont pas inclus dans les programmes standard de l'appareil dans la catégorie **Programme téléchargé**.

3 Catégorie de programmes

- Les points indiquent l'écran de la catégorie actuelle. Balayez l'écran vers la gauche ou la droite pour afficher **Cycles de lavage, Programmes de séchage, Programme téléchargé, et Cycles AI suggérés**.
- Si vous exécutez le même programme plus de trois fois, il sera enregistré comme **Cycles AI suggérés**.

- Les catégories de programmes peuvent varier sur certains modèles.

4 Affichage de l'heure et du statut

- L'écran affiche les réglages, le temps restant estimé, les options et les messages de statut de votre lave-linge. Lorsque le lave-linge est mis sous tension, les réglages par défaut s'allument à l'écran.

5 Démarrer/Pause Bouton

- Appuyez sur ce bouton pour démarrer le programme souhaité.
- Si le lave-linge est en marche, utilisez ce bouton pour interrompre le programme sans perdre les réglages en cours.

REMARQUE

- Si vous n'appuyez pas sur le bouton **Démarrer/Pause** pour démarrer le programme souhaité, au bout d'un certain temps le lave-linge s'éteint automatiquement et tous les réglages des programme sont perdus.

Préparer la charge de lavage

Triez la charge de lavage pour obtenir les meilleurs résultats de lavage, puis préparez les vêtements conformément aux symboles figurant sur leurs étiquettes d'entretien.





Tri des vêtements

- Degré de salissure (**Très sale, Vêtement sales, Légèrement sale**) : séparez les vêtements en fonction du degré de salissure. Si possible, ne pas laver les articles très sales avec ceux qui sont légèrement sales.
- Couleur (blanc, clair, foncé) : lavez les vêtements foncés ou teints séparément du blanc ou des couleurs claires. Le mélange de vêtements foncés avec des vêtements clairs peut entraîner un transfert de la teinture ou une décoloration des vêtements plus clairs.
- Peluches (producteurs, collecteurs de peluches) : lavez séparément les tissus produisant des peluches à partir des tissus collecteurs de peluches. Les producteurs de peluches peuvent provoquer des bouloches et des peluches sur les collecteurs de peluches.

Vérifier l'étiquette d'entretien des vêtements

Les symboles vous indiquent le contenu des tissus de vos vêtements et comment les laver.

Symboles sur les étiquettes de soin

Symbole	Type de lavage / tissu
	<ul style="list-style-type: none"> • Lavage normal • Coton, Tissus mélangés
	<ul style="list-style-type: none"> • Synthétiques • Synthétique, Tissus mélangés
	<ul style="list-style-type: none"> • Lavage Spécial Délicat • Délicat
	<ul style="list-style-type: none"> • Lavage à la main seulement • Laine, soie

Symbole	Type de lavage / tissu
	<ul style="list-style-type: none"> • Ne pas laver

REMARQUE

- Les tirets situés sous le symbole vous donnent des informations sur le type de tissu et l'allocation maximale de contraintes mécaniques.

Vérifier les vêtements avant le chargement

- Pour permettre de répartir le linge uniformément pendant l'essorage, combinez les grands et petits articles dans une charge.
- Ne pas laver de petits articles simples. Ajoutez 1 à 2 articles similaires à la charge pour éviter une charge déséquilibrée.
- Vérifiez toutes les poches pour s'assurer qu'elles soient vides. Les articles tels que des clous, pinces à cheveux, allumettes, stylos, pièces de monnaie et clés peuvent endommager votre appareil et vos vêtements.

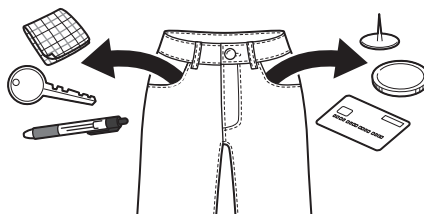

- Lorsque vous lavez des vêtements auxquels sont attachées de longues lanières, attachez-les ou utilisez un filet à linge.

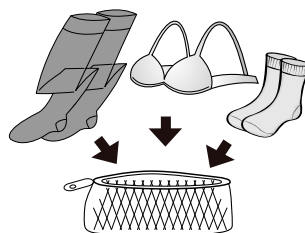

- Utiliser un filet à linge pour les petits articles tels que les manches, les bas, les collants, les sous-vêtements et les chaussettes afin d'éviter qu'ils ne se coincent entre le tambour et le joint de la porte. Fermer la fermeture à glissière et recouvrez-la avec la housse de fermeture à glissière.

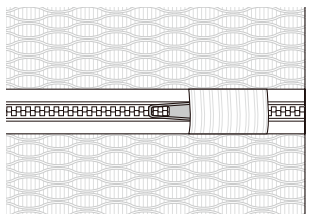

- Remplir le filet à linge avec moins de la moitié de sa capacité et lavez-le avec d'autres vêtements. Évitez de trop le remplir ou de le laver séparément, car cela pourrait déséquilibrer le tambour et entraîner un essorage inadéquat.

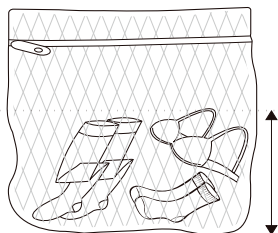

- Fermez les fermetures éclair, les crochets et les attaches de sorte que ces éléments n'accrochent pas les autres vêtements.
- Prétraitez la saleté et les taches en appliquant une petite quantité de lessive dissoute dans de l'eau sur les taches afin d'enlever la saleté.
- Le filet de lavage est un accessoire fourni en tant que consommable. Veuillez l'acheter et l'utiliser séparément si nécessaire.

⚠ ATTENTION

- Au-delà de 60 degrés, le filet de lavage peut se déformer ou se décolorer.

Ajouter de la lessive ou de l'adoucissant

Dosage de la lessive

- La lessive doit être utilisée conformément aux instructions du fabricant de la lessive et choisie selon le type, la couleur, la salissure du tissu et la température de lavage. Utilisez uniquement des lessives adaptées aux lave-linges à chargement frontal.
- Si un excès de mousse est généré, réduire la quantité de lessive.
- Si vous utilisez trop de lessive, un excès de mousse peut se produire et cela se traduit par un mauvais lavage ou entraîne une charge lourde pour le moteur.
- Si vous souhaitez utiliser une lessive liquide, suivre les directives fournies par le fabricant de la lessive.
- Vous pouvez verser de la lessive liquide directement dans le bac à lessive principal si vous commencez le cycle de lavage immédiatement.
- Si vous sélectionnez l'option **Prélavage** après avoir ajouté le détergent directement dans le tambour, le détergent peut disparaître, ce qui réduit la performance de lavage. Pour de meilleurs résultats, utilisez l'option **Prélavage** avec la fonction **Auto-dosage lessive**. Le gobelet doseur ne peut pas être utilisé pour distribuer le détergent de prélavage.
- L'utilisation de lessive peut devoir être ajustée selon la température de l'eau, la dureté de l'eau, la charge et le niveau de salissure de la charge. Pour de meilleurs résultats, évitez un surdosage de lessive. Dans le cas contraire, un excès de mousse se produira.
- Se reporter à l'étiquette des vêtements avant d'ajouter la lessive et de choisir la température de l'eau :
- Utilisez uniquement des lessives adaptées au type de vêtement :
 - Les lessives liquides sont souvent conçues pour des applications spéciales, par ex. pour des tissus couleur, de la laine, des vêtements délicats ou foncés.

- La lessive en poudre convient à tous types de tissus.
- Pour obtenir de meilleurs résultats de lavage des vêtements blancs et clairs, utilisez une lessive en poudre avec un agent de blanchiment.
- La lessive est évacuée du distributeur au début du cycle de lavage.

REMARQUE

- Ne pas laisser durcir la lessive. Cela peut provoquer des blocages, de mauvaises performances de rinçage ou des odeurs.
- Pleine charge : conformément aux recommandations du fabricant.
- Charge partielle: 1/2 de la quantité normale.
- Charge minimale: 1/3 charge.

Utilisation du distributeur automatique

Lorsque les fonctions **Auto-dosage lessive** et **Auto-dosage adoucissant** sont activées, la lessive et l'assouplissant sont automatiquement distribués en fonction de la taille de la charge pendant le programme.

- 1 Appuyez sur le signe  pour ouvrir le couvercle inférieur comme indiqué ci-dessous.

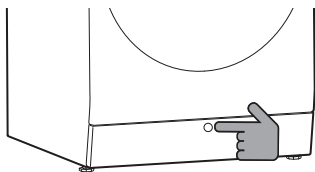

- 2 Appuyez sur **Appuyez** sur le plateau du distributeur automatique comme indiqué ci-

dessous. Utilisez la poignée pour sortir le plateau.

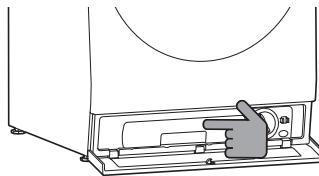

- 3 Tournez les bouchons du plateau du distributeur automatique vers la gauche pour ouvrir les deux bacs.
- 4 Versez la lessive et l'assouplissant dans leurs bacs respectifs.
 - Le plateau du distributeur automatique comporte deux bacs. Versez la lessive liquide **1** dans le bac de gauche et l'assouplissant **2** dans le bac de droite.
 - Remplissez jusqu'à la ligne **Max**.

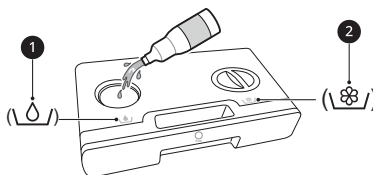

- 5 Après le remplissage, insérez et tournez les bouchons vers la droite pour bien les fermer.

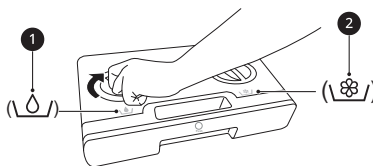

- 6 Insérez le plateau de distributeur automatique jusqu'à ce qu'il s'enclenche.

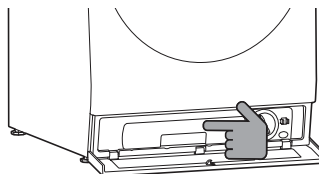

7 Fermez le couvercle inférieur.

8 Touchez l'icône au-dessus de l'écran pour ouvrir l'écran Paramètres et sélectionner les fonctions **Auto-dosage lessive** et **Auto-dosage adoucissant**.

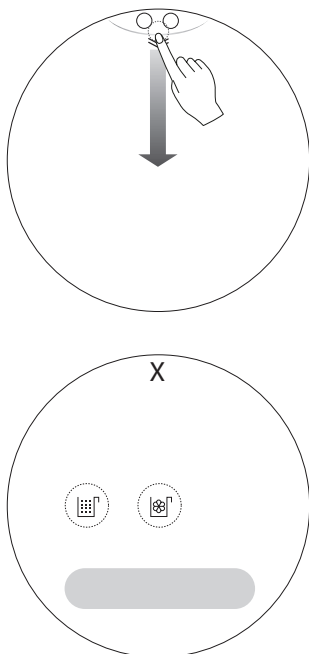

⚠ AVERTISSEMENT

- Ne mélangez pas un agent de blanchiment chloré avec de l'ammoniaque ou des acides tels que le vinaigre ou le détartrant / décapant pour la rouille. Un tel mélange de produits chimiques peut libérer un gaz mortel, entraînant des blessures graves ou la mort.

⚠ ATTENTION

- Ne placez pas ou ne conservez pas de produits de nettoyage, tels que du détergent, de l'eau de Javel ou de l'assouplissant liquide, sur le dessus de votre lave-linge. Ces produits peuvent endommager la finition et les commandes du lave-linge.

- Retirez le plateau du distributeur automatique uniquement pendant le remplissage ou la recharge de la lessive ou de l'assouplissant.
- Utilisez uniquement les lessives liquides HE dans le plateau du distributeur automatique.
- Ne versez aucun produit de nettoyage en poudre dans les bacs du distributeur automatique.
- Ne versez pas l'eau de Javel liquide dans le plateau du distributeur automatique ou le distributeur manuel.
- La fonction de distributeur automatique risque de ne pas fonctionner correctement avec certaines lessives en gel concentrées. Utilisez le distributeur manuel pour distribuer les lessives en gel.
- Ne mélangez pas le détergent et l'assouplissant textile.
- Soyez prudent lorsque vous retirez ou installez le plateau du distributeur automatique, puisque le détergent et l'assouplissant peuvent se déverser. Essayez tout déversement avant de continuer.
- Pour utiliser la fonction de distributeur automatique, les options **Auto-dosage lessive** et/ou **Auto-dosage adoucissant** doivent être activées dans l'écran Paramètres.
- Le détergent ou l'assouplissant textile laissé dans les bacs du distributeur automatique pendant une période prolongée peut durcir et ne pas être distribué correctement.
- Les orifices de ventilation ③ facilitent la distribution du détergent ou de l'assouplissant textile. Ne tenez pas le plateau du distributeur automatique à l'envers, puisque les produits de nettoyage peuvent couler.

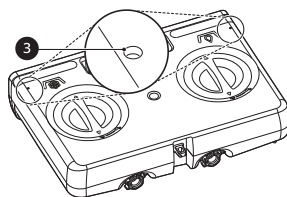

- Ne bloquez pas les orifices de ventilation dans le plateau du distributeur automatique.

REMARQUE

- Avant d'utiliser l'appareil, assurez-vous que le bac du distributeur automatique contient du détergent.
- Un bac à détergent plein durera environ 18 programmes standards, avec une demi-charge de linge dans le tambour.
- Les paramètres par défaut sont configurés pour distribuer automatiquement 70 ml de détergent et 30 ml d'assouplissant pour 4 à 6 kg de linge normalement sale. Pour obtenir plus de détails, consultez la section **Paramètres** de ce manuel.
- Pour configurer les quantités du distributeur automatique pour 4 à 6 kg de linge, consultez les recommandations du fabricant sur le détergent ou l'assouplissant textile.
- Lorsque vous sélectionnez **Lavage IA**, l'option **Auto-dosage lessive** est automatiquement activée.
- Lorsque l'Alarme de recharge s'affiche, remplissez avec du détergent ou de l'assouplissant textile.
- Retirez tout détergent résiduel à l'extérieur du plateau du distributeur automatique avant de l'insérer.
- Pour changer les détergents, suivez les étapes ci-dessus ou désactivez la fonction **Auto-dosage lessive** et utilisez le distributeur manuel inclus.
- N'exercez pas de force pour retirer le plateau du distributeur automatique.
- Pour utiliser la fonction **Auto-dosage lessive** avec le programme **Laine** ou d'autres programmes lorsqu'un détergent neutre est recommandé, appuyez sur **Annuler** lorsque vous y êtes invité.

Distribution manuelle de lessive

Pour distribuer manuellement un détergent en poudre ou neutre, désactivez la fonction **Auto-dosage lessive** et utilisez le gobelet doseur fourni. Pour distribuer un agent de blanchiment à base d'oxygène, laissez la fonction **Auto-dosage lessive**

activée. Ne mettez pas le gobelet doseur dans le tambour avec de l'eau de Javel liquide.

- 1 Désactivez la fonction **Auto-dosage lessive**, au besoin.
- 2 Mesurez la quantité adéquate de détergent et versez dans le gobelet doseur.



- 3 Posez le distributeur manuel au-dessus des vêtements dans le tambour.

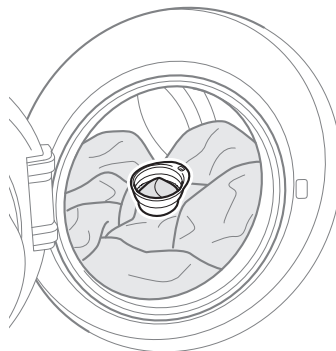

REMARQUE

- Mesurez le détergent en lisant les indications de mesure à l'intérieur du gobelet doseur.
- Lavez le gobelet doseur après chaque lavage.
- Pour ajouter de l'assouplissant, activez la fonction **Auto-dosage adoucissant**.
- Ne posez pas le gobelet doseur dans le tambour lorsque la fonction **Auto-dosage lessive** est activée.
 - Si vous utilisez trop de lessive, un excès de mousse peut se produire et cela se traduit par un mauvais lavage ou entraîne une charge lourde pour le moteur.

REMARQUE

- Lorsque vous utilisez la fonction **Différer la fin du programme**, la fonction de distribution automatique est recommandée.
-

Ajouter des tablettes de lessive

Des tablettes de lessive peuvent également être utilisées lors du lavage.

- 1 Ouvrir la porte et mettre les tablettes de lessive dans le tambour avant de charger les vêtements.
- 2 Chargez le linge dans le tambour et fermez la porte.

REMARQUE

- Ne pas mettre de tablettes dans le distributeur.
-

Ajouter un adoucisseur d'eau

Un adoucisseur d'eau, tel qu'un anti-calcaire, peut être utilisé pour réduire l'utilisation de lessive dans les régions où le degré de dureté de l'eau est élevé.

- Ajoutez d'abord la lessive, puis l'adoucisseur d'eau. Répartir selon la quantité indiquée sur l'emballage.

Tableau des programmes

Programme de lavage

Cycles de lavage

Coton	40 °C (Froid à 95 °C)	Charge max. : Évaluation
Description	Lave le linge normalement sali en combinant divers mouvements de tambour.	

Rapide 14	20 °C (20 °C à 40 °C)	Charge max. : 2 kg
Description	Lave de petites quantités de vêtements légèrement sales pendant environ 14 minutes.	

Mix 40°C	40 °C (Froid à 40 °C)	Charge max. : 6 kg
Description	Lave simultanément les tissus mixtes. <ul style="list-style-type: none"> • A utiliser pour divers types de tissus, à l'exception des vêtements spéciaux (soie/délicat, vêtements de sport, vêtements sombres, laine, couette/rideaux). 	

Lavage IA	40 °C	Charge max. : Évaluation
Description	Ajuste automatiquement les modèles de lavage et de rinçage, après la détection de la quantité de linge et du niveau de saleté.	

Synthétiques	40 °C (Froid à 60 °C)	Charge max. : 5 kg
Description	Lave les vêtements qui ne nécessitent pas de repassage après le lavage. <ul style="list-style-type: none"> • A utiliser pour le polyamide, l'acrylique, le polyester. 	

Lavage + Séchage (7 kg)	40 °C (Froid à 95 °C)	Charge max. : 7 kg
Description	Lave et sèche les vêtements dans le même programme.	

Anti-allergie	60 °C (60 °C à 95 °C)	Charge max. : 6 kg
Description	Permet de réduire les substances sources de réactions allergiques. <ul style="list-style-type: none"> • À utiliser pour du coton, des sous-vêtements, des taies d'oreiller, de la literie, des vêtements pour bébé. 	

Plein air	30 °C (Froid à 40 °C)	Charge max. : 2 kg
Description	Lave des vêtements spéciaux comme des vêtements de sport et de plein air. <ul style="list-style-type: none"> • A utiliser pour le textile hydrofuge utilisé sur les vêtements. 	

Laine		30 °C (Froid à 40 °C)	Charge max. : 3 kg
Description	Lave des vêtements délicats lavables à la main ou à la machine tels que la laine, lingerie et robes lavables etc. • Utilisez une lessive pour la laine lavable à la machine.		

Anti-tâches		40 °C ou 60 °C (30 °C à 60 °C)	Charge max. : 3 kg
Description	Lave le linge très sale avec une combinaison de mouvements spéciaux de tambour.		

Délicat		30 °C (Froid à 40 °C)	Charge max. : 3 kg
Description	Pour la lingerie lavable en machine, les vêtements transparents et les dentelles.		

Prêt-à-porter (1 kg)		20 °C (20 °C à 40 °C)	Charge max. : 1 kg
Description	Lave et sèche 1 à 3 chemises, légèrement sales, en 80 minutes.		

Télécharger les programmes

Nettoyage cuve		-	-
Description	Cette fonction permet de nettoyer l'intérieur de la cuve de votre appareil.		

Rinçage + Essorage		-	Charge max. : Évaluation
Description	Rince et essore les vêtements. Utilisez un assouplissant au besoin.		

Eco 40-60		40 °C (40 °C à 60 °C)	Charge max. : Évaluation
Description	Lave des vêtements en coton normalement sales lavables à 40°C ou 60°C.		

TurboWash 49		40 °C (Froid à 40 °C)	Charge max. : 6 kg
Description	Lave rapidement de petites quantités de vêtements légèrement sales.		

REMARQUE

- Les résultats des tests dépendent de la pression de l'eau, de la dureté de l'eau, de la température d'arrivée d'eau, de la température ambiante, du type et de la quantité de la charge, du degré de salissure, de la lessive utilisée et des fluctuations de l'alimentation électrique et d'options supplémentaires choisies.
- Sélectionnez la température de l'eau appropriée pour le programme de lavage choisi. Toujours suivre l'étiquette d'entretien du fabricant de vêtements ou ses instructions lors du lavage afin d'éviter d'endommager les vêtements.

- Sélectionnez la température de lavage et la vitesse d'essorage appropriées pour les programmes souhaités.
- La température réelle de l'eau peut différer de la température de cycle déclarée.
- Une lessive neutre est recommandée.

Options supplémentaires

REMARQUE

- L'option **Différer la fin du programme** peut être sélectionnée pour chaque programme dans ce tableau, sauf le programme **Nettoyage cuve**.
- L'option **Anti-froissage** peut être sélectionnée pour chaque programme dans ce tableau, sauf les programmes **Lavage + Séchage (7 kg)**, **Prêt-à-porter** et **Nettoyage cuve**.

Programme	Turbo Wash	Prélavage	Rinçage hygiénique
Coton	●	●	●
Rapide 14			
Mix 40°C	●	●	●
Lavage IA			
Synthétiques	●	●	●
Lavage + Séchage (7 kg)	●	●	●
Anti-allergie			●
Plein air ^{*2}	●		
Laine ^{*2}			
Anti-tâches	●	●	●
Délicat ^{*2}	●		
Prêt-à-porter (1 kg)	● ^{*1}		
Nettoyage cuve			
Rinçage + Essorage			●
Eco 40-60	●	●	●

Programme	Turbo Wash	Prélavage	Rinçage hygiénique
TurboWash 49	●*1		

*1 Cette option est automatiquement insérée dans le programme et ne peut pas être désélectionnée.

*2 Ce programme recommande d'utiliser une lessive neutre ou une lessive exclusive.

Vitesse d'essorage sélectionnable

Programme	Vitesse d'essorage (tr/min)	
	Par défaut	Disponible
Coton	1600	Toutes
Rapide 14	400	
Mix 40°C	1000	Toutes
Lavage IA	1200	Toutes
Synthétiques	1200	
Lavage + Séchage (7 kg)	1200	
Anti-allergie	1600	Toutes
Plein air	800	
Laine	800	
Anti-tâches	1000	Toutes
Délicat	800	
Prêt-à-porter (1 kg)	1200	
Nettoyage cuve	-	-
Rinçage + Essorage	1600	Toutes
Eco 40-60	1600	Toutes
TurboWash 49	1000	Toutes

REMARQUE

- La vitesse d'essorage maximale réelle peut varier en fonction des conditions de charge. Les valeurs ci-dessus sont arrondies à la centaine la plus proche.

Données de consommation**Description de l'unité****kg** : Charge du linge**h:mm** : Durée du programme**kWh** : Consommation d'énergie**°C** : Température maximale à l'intérieur du textile traité**Litres** : Consommation d'eau**tr/min** : Vitesse d'essorage maximale

% : Humidité résiduelle à la fin de la phase d'essorage. Plus la vitesse d'essorage est élevée, plus le bruit est important et plus le taux d'humidité résiduelle est bas.

Programmes communs

Programme	kg	h:mm	kWh	°C	Litres	tr/min	%
Coton 20 °C	12	2:10	0,221	28	142,0	1550	49,50
Coton 60 °C	12	2:15	1,652	50	157,0	1550	50,70
Eco 40-60 (Pleine)*1	12	4:00	1,070	34	95,0	1550	45,10
Eco 40-60 (Moitié)*1	6	3:00	0,545	28	50,0	1550	44,00
Eco 40-60 (Quart)*1	3	2:59	0,330	25	43,0	1550	45,20
Mix 40°C	6	1:26	0,710	38	83,0	1150	56,80
Rapide 14	2	0:14	0,015	24	34,0	380	114,10
Coton 40 °C + Très sale	12	2:47	0,994	36	181,0	1550	50,20
Eco 40-60 + Prêt à ranger+(séchage) (Pleine)*2	7	10:10	2,365	30	80,0	1200	-
Eco 40-60 + Prêt à ranger+(séchage) (Moitié)*2	3,5	6:50	1,185	26	50,0	1200	-

- *1 Elle est capable de nettoyer le linge en coton normalement sale déclaré lavable à 40 °C ou 60 °C, dans le même cycle et ce programme est utilisé pour évaluer la conformité avec la législation de l'UE relative à l'écoconception (UE 2019/2023).
- *2 Elle est capable de nettoyer le linge en coton normalement sale déclaré lavable à 40 °C ou 60 °C, dans le même cycle et de le sécher de sorte qu'il peut être rangé immédiatement dans une armoire, et ce programme est utilisé pour évaluer la conformité avec la législation de l'UE relative à l'écoconception (UE 2019/2023).

REMARQUE

- Les résultats des tests dépendent de la pression de l'eau, de la dureté de l'eau, de la température d'arrivée d'eau, de la température ambiante, du type et de la quantité de la charge, du degré de salissure, de la lessive utilisée et des fluctuations de l'alimentation électrique et d'options supplémentaires choisies.
 - Les valeurs des programmes communs, à l'exception des cycles **Eco 40-60** et **Eco 40-60 + Prêt à ranger+**(séchage), ne sont fournies qu'à titre indicatif.
 - Le Règlement UE 2019/2023, valable à partir du 1er mars 2021, est lié aux classes d'efficacité énergétique par le Règlement UE 2019/2014.
 - Scannez le QR code indiqué sur l'étiquette énergétique fournie avec l'appareil, qui mentionne un lien Web vers les informations relatives aux performances de l'appareil dans la base de données UE EPREL. Conservez l'étiquette énergétique, le manuel du propriétaire et tous les autres documents fournis avec l'appareil pour toute référence ultérieure.
 - Vous trouverez le nom du modèle sur l'étiquette de valeurs nominales de l'appareil, ouvrez la porte située juste à côté de l'ouverture du tambour.
 - Pour trouver les mêmes informations dans EPREL, visitez le site <https://eprel.ec.europa.eu> et lancez la recherche en utilisant le nom du modèle. (Valide à partir du 1er mars 2021)
-

Programme de séchage

Conseils généraux pour le séchage

Utiliser les programmes automatiques pour sécher la plupart des charges. Des capteurs électroniques mesurent la température de l'évacuation pour augmenter ou diminuer les températures de séchage pour un temps de réaction plus rapide et un contrôle plus précis de la température.

- Le robinet d'eau froide doit être laissé ouvert pendant les cycles de séchage.
- Le processus automatique de cet appareil du lavage au séchage peut être facilement sélectionné.
- Veiller à ce que les vêtements soient similaires en matière et en épaisseur afin d'obtenir le meilleur résultat de séchage.
- Ne pas surcharger l'appareil en bourrant trop d'articles dans le tambour. Les articles doivent pouvoir culbutter librement.
- Si vous ouvrez la porte et retirez la charge avant que l'appareil n'ait terminé son programme, ne pas oublier d'appuyer sur le bouton **Démarrer/Pause**.
- À la fin du cycle de séchage, **Fin de cycle** s'affiche à l'écran. Si vous ne déchargez pas les vêtements du tambour après une certaine période, **Refroidissement** s'affiche à l'écran et l'appareil tourne les vêtements périodiquement pendant environ 4 heures afin de réduire les plis. Pour arrêter cette fonction, appuyez sur n'importe quel bouton et déchargez les vêtements du tambour.

Articles de laine

Ne pas sécher d'articles de laine au tambour. Les remettre dans leur forme d'origine et les sécher à plat.

Matières tissées et tricotées

Certaines matières tissées et tricotées peuvent se contracter, en quantités variables, en fonction de leur qualité.

Toujours étirer ces matières immédiatement après séchage.

Pressage permanent et synthétiques

Ne pas surcharger votre appareil. Sortir les articles de presse permanents dès que l'appareil s'arrête afin de réduire les plis.

Vêtements de bébé et chemises de nuit

Toujours vérifier les instructions du fabricant.

Couvertures et duvets

Vérifier les étiquettes d'entretien des tissus sur les couvertures et les couettes avant d'utiliser le programme de séchage. Certaines couvertures et couettes peuvent se contracter sous l'effet de l'air chauffé.

Caoutchouc et plastiques

Ne pas sécher les articles fabriqués à partir de ou contenant du caoutchouc ou des matières plastiques, tels que :

- Tabliers, bavoirs, couvertures de chaise
- Rideaux et nappes
- Tapis de bain

Fibre de verre

Ne pas sécher des articles en fibre de verre dans l'appareil. Des particules de verre laissées dans l'appareil peuvent être collectées par vos vêtements et provoquer une irritation de la peau.

REMARQUE

- Lorsque vous désactivez le cycle de séchage de l'appareil, le moteur du ventilateur de séchage peut être actionné pour se protéger pendant 60 secondes.
- Prendre garde en retirant vos vêtements de l'appareil, car l'appareil ou les vêtements peuvent être chauds.
- Le temps de séchage estimé varie du temps de séchage réel au cours du cycle Automatique. Le type de tissu, la taille de la charge et la sécheresse affectent le temps de séchage sélectionné.

REMARQUE

- Lorsque vous sélectionnez le séchage seulement, l'essorage se met automatiquement en route pour l'efficacité énergétique.
-

Utilisation des programmes de Séchage

Lavage et Séchage en une séquence continue

- 1 Préparez les vêtements et chargez le tambour.
 - Pour une charge uniformément sèche, tous les articles de la charge doivent être similaires en matière et en épaisseur.
 - Ne surchargez pas le tambour. Les vêtements doivent pouvoir tourner librement.
- 2 Appuyez sur le bouton **d'alimentation**.
- 3 Sélectionnez le programme **Lavage + Séchage (7 kg)**.
- 4 Sélectionnez une option supplémentaire à l'exception de l'option **Anti-froissage**.
- 5 Ajoutez de la lessive.
- 6 Appuyez sur le bouton **Séchage**  pour ouvrir l'écran des modifications et modifier le réglage de séchage par défaut.
- 7 Appuyez sur le bouton **Démarrer/Pause**.

Programme	Options de séchage	Température de lavage	Vitesse de rotation	Charge maximale
Lavage + Séchage (7 kg)	Par défaut : Prêt à ranger Disponible : Toutes	Par défaut : 40 °C Disponible : Toutes	Par défaut : 1200 Disponible : 1000 à 1600	7 kg

Séchage séparé

- 1 Préparer le linge et charger le tambour.

- Pour une charge uniformément sèche, tous les articles de la charge doivent être similaires en matière et en épaisseur.
- Ne surchargez pas le tambour. Les vêtements doivent pouvoir tourner librement.

2 Appuyez sur le bouton **d'alimentation**.

- Ne sélectionnez pas le programme de lavage.

3 Sélectionnez un programme de séchage.

4 Appuyez sur le bouton **Séchage** **1** pour ouvrir l'écran des modifications et modifier le réglage de séchage par défaut.

5 Appuyez sur le bouton **Démarrer/Pause**.

Programme	Options de séchage		Charge maximale
	Par défaut	Disponible	
Coton	Prêt à ranger	Toutes	7 kg
Plein air	Prêt à ranger	Refroidissement, Prêt à ranger, Prêt à repasser	2 kg
Temps de séchage	Temps de séchage (30 minutes)	Refroidissement, Temps de séchage (30/60/90/120 minutes)	3 kg
Synthétiques	Prêt à ranger	Refroidissement, Prêt à ranger, Prêt à repasser	3,5 kg
Délicat	Prêt à ranger	Refroidissement, Prêt à ranger	1,5 kg
Défroissage vapeur	Pas de séchage	-	3 kg

REMARQUE

- L'option **Différer la fin du programme** peut être sélectionnée pour chaque programme dans ce tableau, sauf les programmes **Défroissage vapeur**.

Ajout des options de séchage

Appuyez sur le bouton **Séchage** ❶ pour ouvrir l'écran des modifications et modifier le réglage de séchage par défaut.

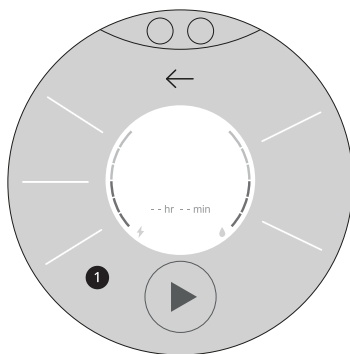

Refroidissement

Utilisez ce réglage pour les vêtements sensibles aux températures chaudes ou pour refroidir les vêtements après séchage, s'ils sont trop chauds pour être touchés.

Prêt à ranger

Utilisez le réglage Séchage **Prêt à ranger** pour sécher les tissus ordinaires.

Prêt à repasser

Utilisez l'option Séchage **Prêt à repasser** pour laisser les vêtements légèrement humides afin de faciliter le repassage.

Prêt à ranger+

Utilisez ce réglage spécial pour optimiser la consommation d'énergie pendant le séchage.

Vitesse

Utilisez l'option Séchage **Vitesse** pour sécher plus rapidement les vêtements.

Temps de séchage (30/60/90/120 minutes)

Sélectionnez le temps de séchage en fonction de la charge maximale.

REMARQUE

- Pour des performances de séchage efficaces, retirez la moitié des vêtements avant de commencer le programme de séchage.
 - Tous les programmes de séchage commencent avec un programme d'essorage pour essorer les vêtements pendant plusieurs minutes.
-

Options et fonctions complémentaires

Vous pouvez utiliser les options et fonctions supplémentaires pour personnaliser les programmes.

Personnalisation d'un programme de lavage

Chaque programme a des paramètres par défaut qui sont sélectionnés automatiquement. Vous pouvez également personnaliser ces paramètres à l'aide de ces boutons.

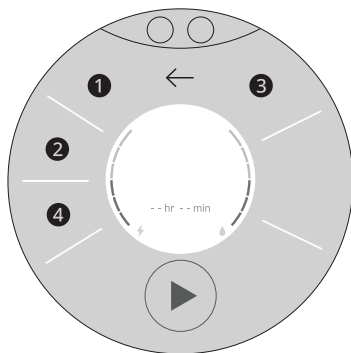

1 Sale

Appuyez sur le bouton **Sale** plusieurs fois jusqu'à ce que le niveau de saleté désiré soit sélectionné.

- **Très sale** : pour le linge normalement sale et très sales
- **Vêtement sales** : pour des vêtements normalement sales
- **Légèrement sale** : pour des vêtements légèrement sales

2 Rinçage

Le nombre de rinçages peut être sélectionné en appuyant sur le bouton **Rinçage**. Cette fonction est recommandée pour les personnes allergiques à la lessive.

- **Rinçage+** : Ajouter un rinçage une fois.
- **Rinçage++** : Ajouter un rinçage deux fois.
- **Rinçage & arrêt cuve pleine** : le cycle de rinçage est interrompu jusqu'à ce que le

bouton **Démarrer/Pause** soit à nouveau enfoncé à la fin du rinçage.

- **Rinçage+ & arrêt cuve pleine** : Ajoutez un rinçage une fois à la fin du cycle de rinçage, puis le cycle de rinçage est interrompu jusqu'à ce que le bouton **Démarrer/Pause** soit à nouveau enfoncé.

3 Temp.

Ce bouton sélectionne la température de lavage pour le programme sélectionné.

Appuyez sur le bouton **Temp.** jusqu'à ce que le réglage souhaité soit allumé.

- Sélectionnez la température d'eau appropriée au type de charge à laver. Suivre les étiquettes de soins des tissus des vêtements pour de meilleurs résultats.

4 Essorage

L'intensité d'essorage peut être sélectionnée en appuyant sur ce bouton à plusieurs reprises.

Appuyez sur le bouton **Essorage** pour sélectionner la vitesse d'essorage.

REMARQUE

- Les options sélectionnables varient en fonction du programme sélectionné.

Suivre les étapes suivantes pour personnaliser un programme de lavage :

- 1 Préparez les vêtements et chargez le tambour.
- 2 Appuyez sur le bouton **d'alimentation**.
- 3 Ajoutez de la lessive.
- 4 Sélectionnez un programme de lavage.
- 5 Personnalisez le programme de lavage (**Sale**, **Rinçage**, **Temp.**, et **Essorage**), au besoin.

6 Modifiez les options et appuyez sur le bouton **OK**.

7 Appuyez sur le bouton **Démarrer/Pause**.

Utilisation d'options spéciales

Vous pouvez personnaliser les programmes en utilisant les options spéciales suivantes :

Turbo Wash

L'ajout de cette option réduit la durée du programme mais des résultats de lavage similaires seront fournis.

Pré lavage

Cette option est recommandée lors du lavage du linge très sale.

REMARQUE

- Si vous sélectionnez cette option après avoir mis le détergent directement dans le tambour, il peut être éliminé par lavage, ce qui provoque une performance de lavage réduite. Lorsque vous sélectionnez cette option, assurez-vous d'activer l'option **Auto-dosage lessive**.

Rinçage hygiénique

L'ajout de cette option permet de chauffer le rinçage final à 40 °C.

Anti-froissage

L'ajout de cette option réduit les plis lors de la fonction vapeur après l'essorage.

REMARQUE

- Sélectionner cette option permettra aux vêtements de culbuter brièvement pendant quelques 30 minutes après la fin du programme sélectionné. Lorsque cette option est activée, **End** apparaît à l'écran.

Suivre les étapes suivantes pour utiliser une option spéciale.

1 Appuyez sur le bouton **d'alimentation**.

2 Sélectionnez un programme de lavage.

3 Appuyez sur **Ajouter un choix** **1** sur l'écran, si nécessaire.

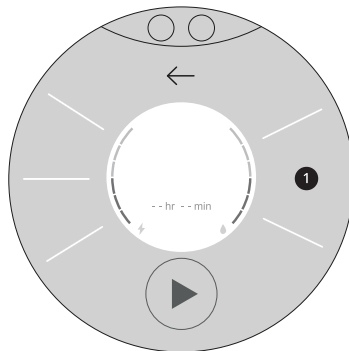

4 Sélectionnez les options (**Turbo Wash**, **Pré lavage**, **Rinçage hygiénique** ou **Anti-froissage**) et appuyez sur le bouton **OK**.

5 Appuyez sur le bouton **Démarrer/Pause**.

Sélection d'une heure de fin du programme

Vous pouvez régler cette fonction pour que l'appareil démarre automatiquement et s'arrête après un intervalle de temps spécifié.

1 Appuyez sur le bouton **d'alimentation**.

2 Sélectionnez un programme de lavage.

3 Appuyez sur le bouton **Différer la fin du programme**.

4 Sélectionnez une heure de fin du programme de lavage des vêtements.

5 Appuyez sur le bouton **OK**.

6 Appuyez sur le bouton ▶.

REMARQUE

- Excepté le voyant LED du bouton **d'alimentation**, l'écran LCD s'éteint dans les 20 minutes. Lorsque l'écran LCD est éteint, le voyant LED sur le bouton **d'alimentation** commence à clignoter. Cette fonctionnalité peut varier en fonction du modèle acheté.
- Le délai est le temps à la fin du programme, non pas le début. Le temps de fonctionnement réel peut varier en raison de la température de l'eau, des vêtements et d'autres facteurs.
- Pour annuler la fonction, le bouton **d'alimentation** doit être appuyé.
- Évitez d'utiliser une lessive liquide pour cette fonction.

6 Ouvrez la porte après son déverrouillage et ajoutez ou retirez les vêtements nécessaires.

7 Fermez la porte et appuyez sur le bouton ▶.

REMARQUE

- Pour des raisons de sécurité, la porte reste verrouillée lorsque le niveau de l'eau ou la température est élevée à l'intérieur du tambour. Il est impossible d'ajouter des vêtements pendant cette période.

Ajout et retrait des vêtements après le démarrage du programme

Vous pouvez utiliser cette option pour ajouter ou enlever des vêtements après démarrage du programme de lavage.

1 Appuyez sur le bouton **d'alimentation**.

2 Sélectionnez un programme de lavage.

3 Appuyez sur le bouton ▶ pour commencer.

4 Appuyez sur le bouton ▶ pour ajouter et retirer des vêtements.

5 Appuyez sur le bouton **Ajouter un article**.

Paramètres

Verrouillage/Déverrouillage du panneau de commande

Utilisez cette option pour désactiver les commandes. Cette fonction peut empêcher les enfants de changer de cycle ou d'utiliser l'appareil.

REMARQUE

- Lorsque cette fonction est activée, tous les boutons sont verrouillés, sauf le bouton **d'alimentation**, le bouton de liste déroulante Paramètres, et le bouton pour basculer entre le **Machine à laver principale** et le **Mini lave-linge**.
- La mise hors tension ne réinitialise pas cette fonction. Vous devez désactiver cette fonction avant de pouvoir accéder à d'autres fonctions.

Verrouillage/Déverrouillage du panneau de commande

- 1 Mettre l'appareil sous tension.
- 2 Appuyez sur **Verrouillage enfant** sur l'écran Paramètres pour activer/désactiver cette fonction.

Démarrage à distance

Utiliser un smartphone pour contrôler votre appareil à distance. Vous pouvez également surveiller le fonctionnement de votre programme de sorte que vous sachiez combien de temps il reste pour ce programme.

REMARQUE

- Vous devez d'abord vous connecter à une passerelle et inscrire votre appareil afin d'utiliser la fonction **Démarrage à distance**. (Référez-vous aux Fonctions Smart)

Pour utiliser Démarrage à distance

- 1 Mettre l'appareil sous tension.

- 2 Mettez le linge dans le tambour.
- 3 Appuyez sur l'icône **Démarrage à distance** ou le bouton **Plus de réglages** sur la fenêtre des paramètres, activez l'option **Démarrage à distance**.

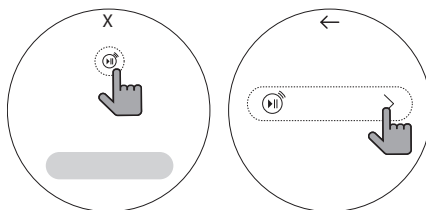

- 4 Lancez un programme depuis l'application **LG ThinQ** sur votre smartphone.

REMARQUE

- Si vous ne démarrez pas votre appareil, il attendra de démarrer un programme jusqu'à ce que vous mettiez votre appareil hors tension depuis l'application ou désactiviez la fonction **Démarrage à distance**.
- Lorsque le mode **Démarrage à distance** est activé, la porte est automatiquement verrouillée.

Pour désactiver Démarrage à distance

Lorsque le mode **Démarrage à distance** est désactivé, désactivez l'option **Démarrage à distance**.

REMARQUE

- Si la porte est ouverte, le mode **Démarrage à distance** est désactivé.

Activation/Désactivation de la fonction du distributeur automatique

- 1 Appuyez sur le bouton **d'alimentation** pour mettre le lave-linge sous tension.

2 Balayez l'écran vers le bas pour afficher l'écran **Réglages**.

3 Appuyez sur **Auto-dosage lessive** ou **Auto-dosage adoucissant** sur l'écran **Réglages** pour activer/désactiver la fonction du distributeur automatique.

Divers paramètres

Balayez l'écran vers le bas pour ouvrir l'écran Paramètres. Appuyez sur **Plus de réglages** pour dévoiler l'ensemble du menu Paramètres.

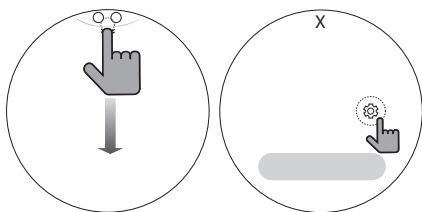

Réglages Wi-Fi

Configurez la connexion Wi-Fi. Lorsque le **Wi-Fi** est activé, l'icône **Wi-Fi** apparaît à l'écran.

Démarrage à distance

Utilisez un smartphone pour contrôler votre lave-linge à distance.

- Pour obtenir plus d'informations, consultez la section **FONCTIONS SMART** dans ce manuel.

Auto-dosage

Pour obtenir plus d'informations, consultez la section **Modification des quantités de distribution par défaut** dans ce manuel.

Éclairage intérieur

Utilisez cette option pour activer ou désactiver le bouton **Éclairage intérieur**.

Appairage du lave-linge

Pour obtenir plus d'informations, consultez la section **Appairage du lave-linge** dans ce manuel.

Son

Utilisez cette option pour activer ou désactiver le bouton **Son**.

Écran

Utilisez cette option pour sélectionner la fonction **Verrouillage enfant** pour chaque lave-linge et pour régler la luminosité.

- Réglage de luminosité de 20% à 100%.

Heure

Modification de l'heure actuelle.

Heure d'été

Réglage de l'heure à l'heure d'été.

Langue

Modification de la langue d'affichage.

Autres

Appuyez sur **Autres** pour dévoiler l'ensemble du menu Paramètres.

Smart Diagnosis

Utilisez cette option pour dépanner les erreurs ou les dysfonctionnements.

- Consultez la section **Smart Diagnosis** pour obtenir plus de détails.

Guide Initial

Sélectionnez cet élément pour consulter le mode d'emploi sur la fenêtre d'affichage.

Mise à jour du programme

Vérifiez si une version plus récente du logiciel est disponible.

Réinitialisation des données d'usine

Pour obtenir plus d'informations, consultez la section **Réinitialisation des paramètres d'usine** dans ce manuel.

Licences Open Source

Pour obtenir le code source sous la licence publique générale, la licence publique générale limitée, la licence publique Mozilla ou les autres licences libres de ce produit, appuyez sur **Licences Open Source**.

Modification des quantités de distributeur par défaut

Utilisez ce bouton pour configurer et contrôler la fonction de distribution automatique.

- Lorsque **Alarme de recharge** s'affiche, remplissez avec du détergent ou de l'assouplissant.
- Les paramètres par défaut sont configurés pour distribuer **70 ml** de détergent et **30 ml** d'assouplissant pour **4 à 6 kg** de linge normalement sale.
- Les quantités par défaut peuvent être augmentées ou diminuées par incréments de **3 ml**, dans une fourchette de **9 ml** à **180 ml**. La quantité distribuée peut varier légèrement selon le modèle.

- 1 Appuyez sur le bouton **d'alimentation** pour mettre le lave-linge sous tension.
- 2 Balayez la fenêtre vers le bas pour afficher l'écran **Paramètres** et sélectionnez **Plus de réglages**. Sélectionnez **Auto-dosage** à partir du menu Paramètres.
- 3 Activez la fonction **Auto-dosage lessive**.
- 4 Modifiez la quantité de distribution par défaut au besoin et appuyez sur **OK**.

Appairage du lave-linge

* Cette fonctionnalité peut varier en fonction du modèle acheté.

Sélectionnez cette option pour (dé)connecter le **Machine à laver principale** et le **Mini lave-linge**.

- Cette option est disponible lorsque le **Machine à laver principale** est utilisé avec le **Mini lave-linge**.

- 1 Appuyez sur le bouton **d'alimentation**.
- 2 Balayez la fenêtre vers le bas pour afficher l'écran Paramètres et sélectionnez **Plus de**

réglages. Sélectionnez **Appairage du lave-linge** à partir du menu Paramètres.

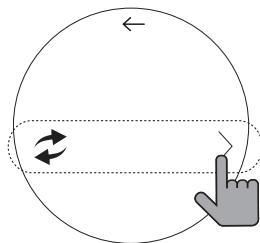

- 3 Appuyez sur le bouton **Connexion**.
 - Une fois l'appairage terminé, une fenêtre contextuelle s'affiche dans l'écran.

En cas d'échec de l'appairage, suivez ces étapes :

- 1 Assurez-vous que le **Mini lave-linge** est branché.
- 2 Réinitialisez le **Mini lave-linge** : Appuyez sur le bouton **d'alimentation** sur le **Mini lave-linge**. Appuyez simultanément sur les boutons **Légèrement sale** et **Rinçage + Essorage** et maintenez-les enfoncés pendant **7 secondes**.

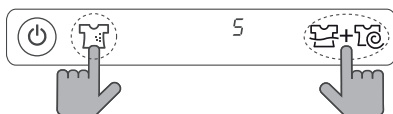

- 3 Si l'appairage échoue plusieurs fois, réinitialisez à la fois le **Machine à laver principale** et le **Mini lave-linge**. Référez-vous à la section **Réinitialisation des données d'usine** pour obtenir les instructions sur la réinitialisation du **Machine à laver principale**.
 - Si **0** apparaît à l'écran, répétez l'étape 2.
 - Une fois la réinitialisation terminée, le nombre **1** ou supérieur s'affiche. Essayez à nouveau l'appairage en vous référant à **Appairage du lave-linge**.

Commutation entre le Lave-linge principal et le Mini lave-linge

Lorsque le **Machine à laver principale** et le **Mini lave-linge** sont connectés, cette fonction vous permet de basculer les commandes entre les deux lave-linge. Balayez vers le bas pour ouvrir l'écran Paramètres pour sélectionner **Machine à laver principale** ou **Mini lave-linge**.

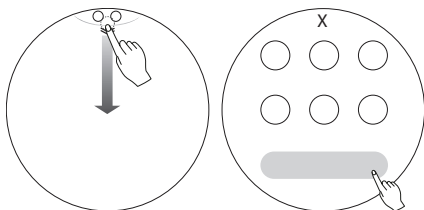

REMARQUE

- Cette fonctionnalité est disponible uniquement lorsque le **Mini lave-linge** est connecté.
- Les cycles dans le **Machine à laver principale** et le **Mini lave-linge** sont disponibles en même temps. Lorsque les deux lave-linge sont en marche, l'affichage suivant apparaît.

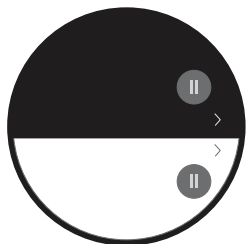

réglages. Sélectionnez **Réinitialisation des données d'usine** à partir du menu Paramètres.

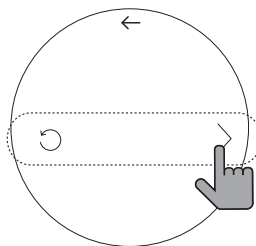

3 Appuyez sur **Réinitialiser**.

4 Appuyez sur le bouton **Oui**.

REMARQUE

- Lorsque la réinitialisation des paramètres d'usine est exécutée sur le **Machine à laver principale**, toutes les données sont supprimées, y compris les paramètres **Wi-Fi**.
- L'appairage peut être retardé ou échouer à cause de problèmes de communication entre le **Machine à laver principale** et le **Mini lave-linge** ou d'un problème de **Wi-Fi**.

Réinitialisation des paramètres d'usine

Sélectionnez cette option pour supprimer toutes les données stockées et réinitialiser aux paramètres par défaut.

1 Appuyez sur le bouton **d'alimentation**.

2 Balayez la fenêtre vers le bas pour ouvrir l'écran Paramètres et sélectionnez **Plus de**

FONCTIONS SMART

Application LG ThinQ

L'application **LG ThinQ** vous permet de communiquer avec l'appareil à l'aide d'un smartphone.

Caractéristiques de l'application LG ThinQ

Communiquez avec le dispositif depuis un Smartphone au moyen de fonctions intelligentes.

Démarrage à distance

Cela vous permet de contrôler l'appareil à distance depuis l'application **LG ThinQ**.

Programme téléchargé

Vous pouvez télécharger des cycles nouveaux et spéciaux qui ne sont pas inclus dans les cycles de base de l'appareil.

Une variété de cycles spécialisés spécifiques à l'appareil peut être téléchargée sur les appareils enregistrés avec succès.

Une fois le téléchargement d'un cycle dans l'appareil terminé, l'appareil garde le cycle téléchargé jusqu'au prochain téléchargement.

REMARQUE

- Un seul cycle téléchargé peut être enregistré dans l'appareil à la fois.

Nettoyage de la cuve

Cette fonction indique le nombre de cycles restants avant de lancer la fonction **Nettoyage cuve**.

Contrôle de l'Énergie

Cette fonction vérifie la consommation d'énergie des programmes récemment utilisés et la moyenne mensuelle.

Smart Diagnosis (Diagnostic intelligent)

Cette fonction fournit des informations utiles pour le diagnostic et la résolution de problèmes avec l'appareil sur la base du modèle d'utilisation.

Paramètres

Vous permet de régler plusieurs options dans l'appareil et dans l'application.

Alertes de notification

Lorsque le cycle est terminé ou si l'appareil a des problèmes, vous avez la possibilité de recevoir des notifications instantanées sur un smartphone. Les notifications sont déclenchées même si l'application **LG ThinQ** est désactivée.

REMARQUE

- Dans les cas suivants, vous devez mettre à jour les informations réseau pour chaque appareil dans l'application **LG ThinQ** sous **Cartes de dispositif** → **Paramètres** → **Changer de réseau**.
 - le routeur sans fil est modifié
 - le mot de passe du routeur sans fil a été modifié
 - le fournisseur de services Internet a été modifié.
- L'application peut changer, dans le but d'améliorer le produit, sans que les utilisateurs n'en soient informés.
- Les caractéristiques peuvent varier selon le modèle.

Installation de l'application LG ThinQ

Rechercher l'application **LG ThinQ** dans Google Play Store & Apple App Store sur un smartphone. Suivre les instructions pour télécharger et installer l'application.

Activation de la connexion réseau

- 1 Exécutez l'application **LG ThinQ**.
- 2 Sélectionnez et appuyez sur le bouton **Lave-linge hublot** dans l'application.

3 Appuyez sur le bouton **d'alimentation**.

4 Balayez la fenêtre vers le bas pour ouvrir l'écran Paramètres et sélectionnez **Plus de réglages**. Sélectionnez **Réglages Wi-Fi** à partir du menu Paramètres.

5 Activez le Wi-Fi dans les paramètres Wi-Fi.

- L'icône du Wi-Fi peut s'afficher à l'écran lorsque le Wi-Fi est connecté.

Utilisation de l'appareil à distance

Démarrer le Programme de lavage à distance

Pour démarrer un programme de lavage à distance dans l'application **LG ThinQ**, configurez la fonction **Démarrage à distance**. Vous pouvez également surveiller le fonctionnement de votre programme de sorte que vous sachiez combien de temps il reste pour ce programme.

Utilisation de Démarrage à distance

1 Mettez les vêtements dans le tambour.

2 Appuyez sur le bouton **d'alimentation**.

3 Balayez vers le bas depuis le haut de l'écran pour ouvrir l'écran Paramètres et appuyez sur **Plus de réglages**. Appuyez sur **Démarrage à distance** dans le menu Paramètres.

- L'écran LCD s'éteint et le bouton Marche/ Arrêt clignote.

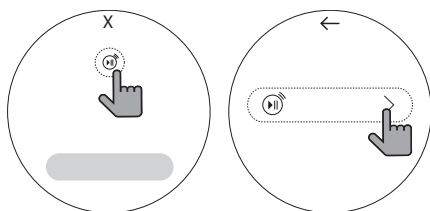

4 Démarrez un cycle depuis l'application **LG ThinQ** sur votre smartphone.

REMARQUE

- Une fois cette fonction activée, vous pouvez seulement démarrer un cycle depuis l'application pour smartphone **LG ThinQ**. Si le cycle ne démarre pas, l'appareil attend pour le démarrer jusqu'à ce qu'il soit désactivé à distance depuis l'application ou que cette fonction soit désactivée.
- Si la porte a été ouverte, vous ne pourrez pas démarrer un cycle à distance.

Désactivation de l'option Démarrage à distance manuellement

Pour désactiver l'option **Démarrage à distance**, désactivez-la sur l'écran Paramètres.

Programme téléchargé

Vous pouvez télécharger des cycles nouveaux et spéciaux qui ne sont pas inclus dans les cycles standard de l'appareil.

Les appareils connectés avec succès peuvent télécharger une variété de cycles de spécialité spécifiques à l'appareil.

Une fois le téléchargement d'un cycle dans l'appareil est terminé, le produit garde le cycle téléchargé jusqu'au téléchargement d'un nouveau.

Téléchargement des programmes à l'aide d'une application

1 Appuyez sur le bouton **d'alimentation**.

2 À l'aide de l'application **LG ThinQ**, vérifiez quels programmes sont actuellement téléchargés.

- Appuyez sur  dans l'application afin de vérifier quel programme a été téléchargé sur le lave-linge.

3 Sélectionnez le bouton **Téléchargé**.

Téléchargement des programmes directement

1 Appuyez sur le bouton **d'alimentation**.

2 Balayez vers la gauche sur l'écran pour ouvrir l'écran **Programme téléchargé** et appuyez sur **Modifier**.

- Vous devez supprimer l'un des programmes existants pour créer de l'espace pour un nouveau programme téléchargé.

3 Appuyez sur l'icône d'ajout  pour sélectionner un programme à télécharger.

Suppression d'un Programme téléchargé

1 Appuyez sur le bouton **d'alimentation**.

2 Balayez vers la gauche sur l'écran pour ouvrir l'écran **Programme téléchargé** et appuyez sur **Modifier**.

- Vous devez supprimer l'un des programmes existants pour créer de l'espace pour un nouveau programme téléchargé.

3 Appuyez sur le bouton  sur le programme que vous souhaitez supprimer.

4 Appuyez sur le bouton **OK**.

Désactivation de la connexion réseau

Sur votre smartphone, déconnectez-vous de votre réseau Wi-Fi domestique.

1 Exécutez l'application **LG ThinQ**.

2 Sélectionnez et appuyez sur le bouton **Lavage hublot** dans l'application.

3 Sélectionnez et appuyez sur le bouton **Supprimer le produit** sur le menu des réglages pour le déconnecter.

Désactivation de la connexion réseau

1 Appuyez sur le bouton **d'alimentation**.

2 Balayez la fenêtre vers le bas pour ouvrir l'écran Paramètres et sélectionnez **Plus de réglages**. Sélectionnez **Réglages Wi-Fi** à partir du menu Paramètres.

3 Désactivez le Wi-Fi dans les paramètres Wi-Fi pour désactiver la connexion réseau.

Spécifications de l'équipement radio

Type	Plage de fréquences de fonctionnement	Puissance de sortie (Max.)
Réseau local sans fil	De 2400 à 2483,5 MHz	< 100 mW
Bluetooth*1		
Zigbee	De 2405 à 2480 MHz	8,04 dBm

*1 Cette fonctionnalité est disponible sur certains modèles seulement.

Fonction sans fil version logicielle : V 1.0

À l'attention de l'utilisateur, ce dispositif doit être installé et utilisé à une distance minimale de 20 cm entre l'appareil et le corps.

Déclaration de conformité



Par la présente, LG Electronics déclare que le lave-linge de type équipement radio est conforme à la Directive 2014/53/UE. Le texte intégral de la

déclaration de conformité de l'UE est disponible à l'adresse Internet suivante :

<http://www.lg.com/global/support/cedoc/cedoc#>

Informations sur les logiciels libres

Pour obtenir le code source sous les licences GPL, LGPL, MPL et autres licences de source ouverte qui ont l'obligation de divulguer le code source, qui est contenu dans ce produit, et pour accéder à toutes les conditions de licence mentionnées, aux avis de droits d'auteur et autres documents pertinents, veuillez visiter le site <https://opensource.lge.com>.

LG Electronics peut aussi vous fournir le code source sur CD-ROM moyennant le paiement des frais de distribution (support, envoi et manutention) sur simple demande adressée par e-mail à opensource@lge.com.

Cette offre est valable pour toute personne recevant ces informations pendant une période de trois ans après notre dernière expédition de ce produit.

Smart Diagnosis (Diagnostic intelligent)

Utilisez cette fonctionnalité pour vous aider à diagnostiquer et à résoudre des problèmes liés à votre appareil.

REMARQUE

- Pour des raisons qui ne sont pas imputables à la négligence de LGE, le service peut ne pas fonctionner en raison de facteurs externes tels que, notamment, l'indisponibilité du Wi-Fi, la déconnexion du Wi-Fi, la politique du service d'applications local ou la non-disponibilité de l'application.
- La fonctionnalité peut être sujette à modification sans préavis et peut avoir une forme différente en fonction de l'endroit où vous vous trouvez.

Utiliser LG ThinQ pour diagnostiquer des problèmes

Si vous rencontrez un problème avec votre appareil équipé Wi-Fi, il peut transmettre des données de dépannage à un smartphone à l'aide de l'application **LG ThinQ**.

- Lancez l'application **LG ThinQ** et sélectionnez la fonction **Smart Diagnosis** dans le menu. Suivez les instructions fournies dans l'application **LG ThinQ**.

Utiliser le diagnostic sonore pour diagnostiquer des problèmes

Pour utiliser la méthode de diagnostic sonore, suivre les instructions ci-dessous.

- Lancez l'application **LG ThinQ** et sélectionnez la fonction **Smart Diagnosis™** dans le menu. Suivez les instructions de diagnostic sonore fournies dans l'application **LG ThinQ**.

- 1 Appuyez sur le bouton **d'alimentation** pour mettre l'appareil sous tension.
- 2 Balayez la fenêtre vers le bas pour afficher l'écran Paramètres et sélectionnez **Plus de réglages**. Sélectionnez **Smart Diagnosis** à partir du menu Paramètres et appuyez sur le bouton **Démarrer/Pause**.
- 3 Tenez le microphone de votre téléphone sur le bouton **d'alimentation**. Votre téléphone ne devrait pas être à plus de 2,5 cm (sans toucher) du lave-linge.
 - Maintenir le smartphone en place jusqu'à ce que le transfert des données soit terminé. Le

temps restant pour le transfert des données s'affiche.

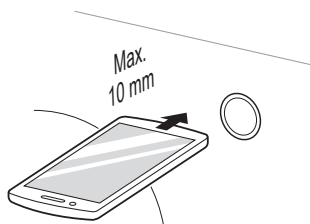

REMARQUE

- Ne touchez pas d'autres boutons ou icônes sur l'écran d'affichage.
-

- 4** Une fois le transfert des données terminé, le diagnostic s'affiche dans l'application.

REMARQUE

- Pour de meilleurs résultats, ne pas déplacer le smartphone lorsque les tonalités sont transmises.
-

MAINTENANCE

⚠ AVERTISSEMENT

- Débranchez l'appareil avant de le nettoyer afin d'éviter tout risque de choc électrique. Le non-respect de cet avertissement peut entraîner des blessures graves, un incendie, un choc électrique ou la mort.
- Ne jamais utiliser de produits chimiques, nettoyeurs abrasifs ou solvants pour nettoyer l'appareil. Ceux-ci peuvent endommager la finition.

Nettoyage après chaque lavage

Que dois-je nettoyer

Toujours retirer les éléments du lave-linge une fois le cycle terminé. Laissez des articles humides dans le lave-linge peut causer des plis, un transfert de couleur et des odeurs.

- Une fois le cycle de lavage terminé, essuyez la porte et le joint de porte pour éliminer toute humidité.
- Laissez la porte légèrement ouverte pour sécher le tambour.
- Essuyez l'appareil avec un chiffon sec pour enlever toute l'humidité.

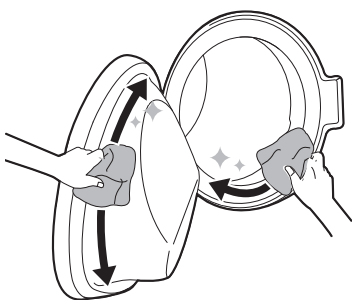

⚠ AVERTISSEMENT

- Ne laissez la porte ouverte pour sécher l'intérieur de l'appareil que si les enfants sont surveillés à la maison.

Nettoyage de l'extérieur

Un bon entretien de votre appareil peut prolonger sa durée de vie.

Extérieur

- Essuyez immédiatement tout déversement.
- Essuyez avec un chiffon humide, puis à nouveau avec un chiffon sec en s'assurant qu'il n'y ait pas d'humidité dans les joints ou les fentes du boîtier.
- Ne pas appuyer sur la surface ou l'écran avec des objets pointus.

Porte

- Lavez l'extérieur et l'intérieur avec un chiffon humide, puis sécher avec un chiffon doux.

⚠ AVERTISSEMENT

- Ne pas essayer de séparer les panneaux ou de démonter l'appareil. Ne pas appliquer d'objets pointus sur le bandeau de commande afin de faire fonctionner l'appareil.

Nettoyez l'appareil périodiquement

Nettoyage du tambour

Il s'agit d'une fonction spéciale permettant de nettoyer l'intérieur de l'appareil en le trempant, en le lavant, en le rinçant et en le centrifugeant.

Exécutez cette fonction **une fois par mois** (ou plus si nécessaire) pour éliminer les accumulations de lessive et d'assouplissant et autres résidus.

- En cas de mauvaise odeur ou de moisissure à l'intérieur de l'appareil, exécutez cette fonction **une fois par semaine pendant 3 semaines** en plus des intervalles régulièrement demandés.

REMARQUE

- Le message **Nettoyage cuve** s'affiche pour signaler qu'il est recommandé d'utiliser cette fonction.

1 Retirez tout vêtement ou article de l'appareil et fermez la porte.

2 Ouvrez la porte et placez la poudre anti-calcaire directement dans le tambour.

3 Fermez la porte et appuyez sur le bouton **d'alimentation**.

4 Appuyez sur **Nettoyage cuve** à partir de **Programme téléchargé** et appuyez sur le bouton **Démarrer/Pause** pour démarrer le programme.

5 Appuyez sur le bouton **Démarrer/Pause** pour commencer.

6 Laissez la porte ouverte pour sécher complètement l'intérieur de l'appareil.

- Si l'intérieur de l'appareil n'est pas complètement sec, cela peut provoquer une mauvaise odeur ou de la moisissure.

Nettoyage du filtre d'entrée d'eau

Le filtre d'entrée d'eau recueille le calcaire ou les sédiments qui peuvent être présents dans l'eau fournie à l'appareil. Nettoyez le filtre d'entrée tous les six mois ou le plus souvent si l'eau est très dure ou contient des traces de calcaire.

- Fermez les robinets d'arrivée d'eau vers l'appareil si l'appareil doit être laissé pendant une certaine période (par ex. vacances), surtout s'il n'y a pas d'évacuation au sol (rigole) à proximité immédiate.
- Le message d'erreur **IE** sera affiché sur le bandeau de commande lorsque l'eau ne pénètre pas dans le tiroir à détergent.

1 Coupez l'alimentation électrique, fermez le robinet d'eau et dévissez le tuyau d'arrivée d'eau.

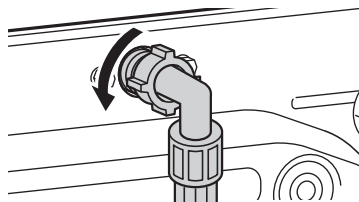

2 Retirez le filtre d'arrivée d'eau avec une petite pince et nettoyez le filtre à l'aide d'une brosse à dents à poils medium.

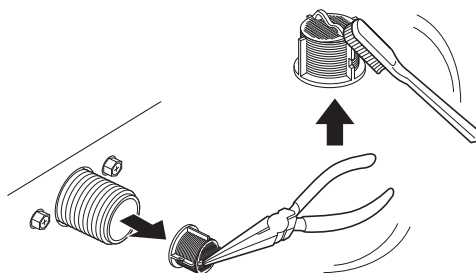

⚠ AVERTISSEMENT

- Ne laissez la porte ouverte pour sécher l'intérieur de l'appareil que si les enfants sont surveillés à la maison.

Nettoyer le filtre de la pompe de vidange et exécuter une évacuation d'eau d'urgence

Le filtre de vidange recueille des fils et petits objets qui peuvent avoir été laissés accidentellement dans les vêtements. Veillez à ce que le filtre soit nettoyé tous les six mois afin d'assurer le bon fonctionnement de votre appareil.

Laissez l'eau refroidir avant de nettoyer le filtre de la pompe de vidange. Ouvrir la porte en cas d'urgence ou effectuer une évacuation d'urgence.

- 1 Débranchez l'appareil.
- 2 Appuyez sur le signe **O** pour ouvrir le couvercle inférieur.

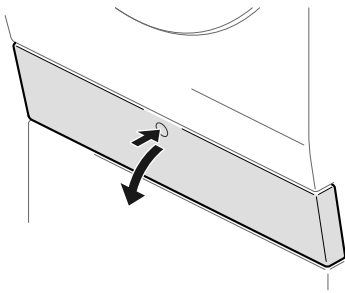

- 3 Retirer d'abord le bouchon de vidange du tuyau de vidange ① puis vidanger l'eau. Dévisser ensuite lentement le filtre de la pompe de vidange ② pour vidanger l'eau restante, puis procéder au retrait des débris ou objets du filtre.

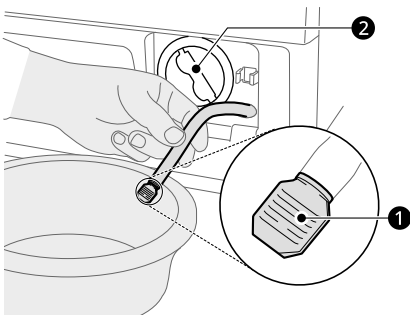

- 4 Nettoyez le filtre et l'ouverture de la pompe à l'aide d'une brosse.
- 5 Après avoir nettoyé le filtre de la pompe de vidange, réinsérez soigneusement le filtre et revissez le bouchon de vidange dans le sens des aiguilles d'une montre afin d'éviter les croisements de filets et les fuites.
- 6 Réinsérez le bouchon dans le tuyau de vidange et placez le tube dans son support. Les supports de tuyau verticaux et horizontaux sont fournis pour le stockage approprié du tuyau de vidange.
- 7 Fermez le couvercle inférieur.

⚠ ATTENTION

- Lors de la vidange, prendre garde à la température élevée de l'eau.
- Ne repoussez pas le tuyau de vidange dans l'armoire. Cela endommagerait le tuyau.
- Exécutez le programme Nettoyage du tambour une fois par mois (ou plus souvent si nécessaire) afin d'éliminer l'accumulation de lessive et d'autres résidus.

Nettoyage du plateau du distributeur automatique

Retirez et nettoyez le plateau du distributeur automatique **chaque fois** que vous remplissez avec du détergent/assouplissant ou que vous changez de type de détergent/assouplissant. Retirez et nettoyez le bac du distributeur de lessive **une ou deux fois par mois**. Si vous laissez du détergent dans le bac du distributeur de lessive pendant une longue période ou si vous utilisez le lave-linge pendant une longue période, des résidus peuvent s'accumuler dans le bac du distributeur de lessive.

⚠ AVERTISSEMENT

- Ne vaporisez pas d'eau à l'intérieur du lave-linge. Cela pourrait provoquer un incendie ou un choc électrique.

1 Éteignez le lave-linge et débranchez le cordon d'alimentation.

2 Appuyez sur le cercle pour ouvrir le couvercle inférieur.

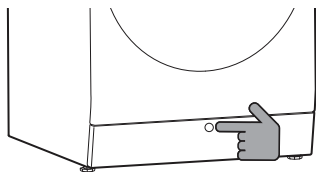

3 Appuyez sur la partie supérieure du plateau du distributeur automatique pour le faire sortir et utilisez la poignée pour retirer le plateau.

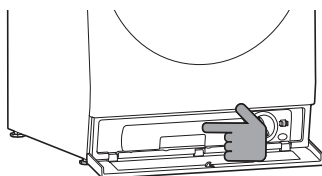

4 Tournez le bouchon de dosage de lessive liquide **1** et le bouchon de dosage d'adoucissant liquide **2** dans le sens inverse des aiguilles d'une montre pour les retirer.

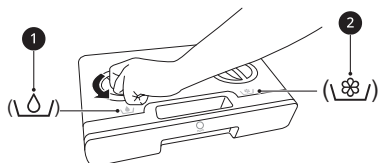

5 Tournez les clapets anti-retour **3** situés à l'arrière du plateau dans le sens inverse des aiguilles d'une montre pour les retirer.

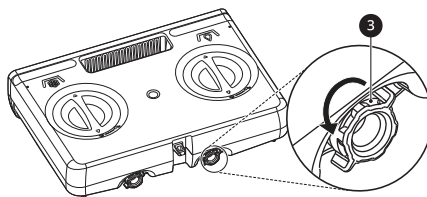

6 Nettoyez le plateau du distributeur automatique et les clapets anti-retour avec de l'eau chaude.

7 Après le nettoyage, essuyez toute humidité avec une serviette ou un chiffon sec.

8 Montez le bouchon de dosage de lessive liquide, le bouchon de dosage d'adoucissant liquide et les clapets anti-retour sur le plateau du distributeur automatique et tournez-les dans le sens des aiguilles d'une montre jusqu'à ce qu'ils soient bien serrés.

9 Insérez le plateau du distributeur automatique jusqu'à ce qu'il s'enclenche et fermez le couvercle inférieur.

DÉPANNAGE

Le fonctionnement de votre appareil peut entraîner des erreurs et des dysfonctionnements. Les tableaux suivants contiennent les causes possibles et les solutions permettant de résoudre un message d'erreur ou un dysfonctionnement. Il est recommandé de lire attentivement les tableaux ci-dessous afin d'économiser le temps et l'argent que vous pourriez perdre en appelant le centre de service LG Electronics.

Avant d'appeler le service client

Votre appareil est équipé d'un système de surveillance automatique des pannes pour détecter et diagnostiquer les problèmes à un stade précoce. Si votre appareil ne fonctionne pas correctement ou ne fonctionne pas du tout, vérifiez les tableaux suivants avant d'appeler le centre de service LG Electronics.

Messages d'erreur

Symptômes	Cause possible et solution
[IE] ERREUR D'ENTRÉE	Les robinets d'arrivée d'eau ne sont pas entièrement ouverts. <ul style="list-style-type: none"> Assurez-vous que les robinets d'eau sont complètement ouverts.
	Les tuyaux d'arrivée d'eau sont pliés, pincés ou écrasés. <ul style="list-style-type: none"> Assurez-vous que les tuyaux ne sont pas pliés, pincés ou écrasés à l'arrière ou sous le lave-linge. Soyez prudent lorsque vous déplacez le lave-linge pendant le nettoyage et l'entretien.
	Les filtres d'entrée d'eau sont bouchés. <ul style="list-style-type: none"> Nettoyez les filtres d'entrée. Voir la section MAINTENANCE.
	La pression d'alimentation en eau au robinet ou au domicile est trop faible. <ul style="list-style-type: none"> Vérifiez un autre robinet au domicile pour faire en sorte que la pression de l'eau soit adéquate et que le débit ne soit pas limité. Déconnectez les tuyaux d'arrivée d'eau du lave-linge et laissez couler quelques litres d'eau par les tuyaux pour éliminer toute saleté. Si le débit est trop faible, appelez un plombier pour réparer les conduites d'eau.
[UE] ERREUR DE DÉSÉQUILIBRE	Approvisionnement en eau raccordé aux flexibles limitant les fuites. <ul style="list-style-type: none"> L'utilisation des tuyaux conçus pour limiter les fuites n'est pas recommandée. Les flexibles limitant les fuites peuvent se déclencher au mauvais moment et empêcher le lave-linge de se remplir.
	La tentative automatique de rééquilibrage de la charge n'a pas réussi. <ul style="list-style-type: none"> Le programme a été interrompu pour permettre d'ajuster manuellement la charge. Répartissez manuellement la charge.
	La charge est trop faible. <ul style="list-style-type: none"> Ajoutez plus d'articles pour permettre au lave-linge d'équilibrer la charge.

Symptômes	Cause possible et solution
<p>[UE] ERREUR DE DÉSÉQUILIBRE</p>	<p>Des articles lourds sont mélangés avec des articles plus légers.</p> <ul style="list-style-type: none"> • Essayez toujours de laver des articles avec un poids assez similaire pour permettre au lave-linge de répartir uniformément le poids de la charge pour l'essorage. <p>La charge est déséquilibrée.</p> <ul style="list-style-type: none"> • Répartissez manuellement la charge si des articles s'enchevêtrent, ce qui empêche le rééquilibrage automatique de fonctionner correctement.
<p>[dE], [dE1], [dE2], [dE4] ERREUR D'OUVERTURE DE PORTE</p>	<p>La porte n'est pas sécurisée.</p> <ul style="list-style-type: none"> • Fermez et sécurisez la porte. Si le message s'affiche de nouveau, débranchez le cordon d'alimentation et appelez le service client.
<p>[OE] ERREUR DE SORTIE D'EAU</p>	<p>Le tuyau de vidange est plié, pincé ou obstrué.</p> <ul style="list-style-type: none"> • Assurez-vous que le tuyau de vidange est exempt d'obstructions ou de nœuds et n'est pas coincé derrière ou sous le lave-linge. <p>L'extrémité du tuyau de vidange est à plus de 2,4 m au-dessus du fond du lave-linge.</p> <ul style="list-style-type: none"> • Déplacez l'extrémité du tuyau de vidange pour qu'elle soit inférieure à 2,4 m.
<p>[tE] Erreur de capteur de température</p>	<p>Erreur de contrôle.</p> <ul style="list-style-type: none"> • Débranchez le lave-linge et patientez 60 secondes. Reconnectez l'alimentation et essayez à nouveau. • Si le code d'erreur s'affiche encore, appelez le service client.
<p>[FE] ERREUR DE DÉBORDEMENT</p>	<p>Le niveau d'eau est trop élevé en raison d'une vanne d'eau défectueuse.</p> <ul style="list-style-type: none"> • Fermez les robinets d'eau, débranchez le lave-linge et appelez le service client.
<p>[PE] ERREUR DU CAPTEUR DE PRESSION</p>	<p>Le capteur de niveau d'eau ne fonctionne pas correctement.</p> <ul style="list-style-type: none"> • Fermez les robinets d'eau, débranchez le lave-linge et appelez le service client.
<p>[LE], [LE1] ERREUR DE MOTEUR BLOQUÉ</p>	<p>Une erreur de moteur s'est produite.</p> <ul style="list-style-type: none"> • Laissez le lave-linge se reposer pendant 30 minutes et redémarrez le programme. • Si le code d'erreur s'affiche encore, appelez le service.
<p>[LE2] ERREUR DE COMPRESSEUR</p>	<p>Surcharge du compresseur.</p> <ul style="list-style-type: none"> • Laissez le lave-linge se reposer pendant 30 minutes et redémarrez le programme. • Si le code d'erreur s'affiche encore, appelez le service.
<p>[FF] ERREUR DE GEL</p>	<p>Le tuyau d'alimentation/de vidange ou la pompe de vidange est gelé.</p> <ul style="list-style-type: none"> • Voir la section Entretien par climat froid.

Symptômes	Cause possible et solution
L'option Verrouillage enfant est activée. FONCTION SÉCURITÉ ENFANT	La fonction Verrouillage enfant est activée pour empêcher toute personne de modifier les programmes ou de mettre en marche le lave-linge. <ul style="list-style-type: none"> Désactivez la fonction Verrouillage enfant dans le panneau de commande. Consultez la section Verrouillage/Déverrouillage du panneau de commande dans la section Paramètres.
Nettoyage de la cuve ALARME DU TUB CLEAN	Il est temps d'exécuter le programme Nettoyage cuve. <ul style="list-style-type: none"> Il ne s'agit pas d'un code d'erreur. Il indique que le programme Nettoyage cuve est en cours ou doit être mis en marche pour nettoyer le tambour du lave-linge.
[VS] ERREUR DU CAPTEUR DE VIBRATIONS	Le capteur de vibration est défaillant. <ul style="list-style-type: none"> Appelez le service client.
[dHE] ERREUR DE SÉCHAGE	La fonction de séchage ne fonctionne pas (sur les modèles combinant le lave-linge/sèche-linge). <ul style="list-style-type: none"> Appelez le service client.

Bruits éventuellement audibles

Symptômes	Cause possible et solution
Bruit de cliquetis	Des corps étrangers comme des clés, des pièces de monnaie ou des épingles de sûreté peuvent être présents dans le tambour. <ul style="list-style-type: none"> Arrêtez l'appareil, vérifiez que le tambour ne contient aucun corps étranger. Si le bruit persiste après le redémarrage de l'appareil, contactez le service client.
Claquement	Des vêtements lourds peuvent produire un claquement. C'est généralement normal. <ul style="list-style-type: none"> Si le son continue, l'appareil est probablement déséquilibré. Arrêtez et répartissez les vêtements.
	Les vêtements peuvent être déséquilibrés. <ul style="list-style-type: none"> Mettez le programme en pause et répartissez les vêtements une fois la porte déverrouillée.
Bruit de vibration	Les matériaux d'emballage ne sont pas enlevés. <ul style="list-style-type: none"> Enlevez les matériaux d'emballage.
	Les vêtements peuvent être répartis de façon inégale dans le tambour. <ul style="list-style-type: none"> Mettez le programme en pause et répartissez les vêtements une fois la porte déverrouillée.

Symptômes	Cause possible et solution
Bruit de vibration	<p>Tous les pieds de nivellement ne reposent pas de façon ferme et uniforme au sol.</p> <ul style="list-style-type: none"> • Voir la Mise à niveau de l'appareil pour régler la mise à niveau de l'appareil.
	<p>Le sol n'est pas assez rigide.</p> <ul style="list-style-type: none"> • Vérifiez si le sol est stable et ne fléchit pas. Voir les Exigences du lieu d'installation pour sélectionner le bon emplacement.

Utilisation

Symptômes	Cause possible et solution
Fuite d'eau.	<p>Les tuyaux de vidange du domicile sont obstrués.</p> <ul style="list-style-type: none"> • Débouchez les tuyaux de vidange. Contactez un plombier si nécessaire.
	<p>Fuite causée par une mauvaise installation du tuyau de vidange ou tuyau de vidange bouché.</p> <ul style="list-style-type: none"> • Nettoyez et redressez le tuyau de vidange. Vérifiez et nettoyez le filtre de vidange régulièrement.
	<p>Le bouchon du filtre de la pompe de vidange n'est pas correctement installé.</p> <ul style="list-style-type: none"> • Remontez le filtre de la pompe de vidange.
Une alerte de pénurie apparaît même après avoir rempli les distributeurs de lessive et d'assouplissant.	<p>Les pieds reposent-ils tous fermement au sol ?</p> <ul style="list-style-type: none"> • Assurez-vous que les quatre pieds soient stables.
	<p>Avez-vous ajouté de la lessive et de l'assouplissant avant d'avoir la notification de pénurie ?</p> <ul style="list-style-type: none"> • À la fin d'un programme de lavage, le lave-linge détecte s'il est nécessaire de remplir avec de la lessive. Par conséquent, aucune alarme n'apparaît jusqu'à ce que l'alarme de remplissage suivante apparaisse.
L'appareil ne fonctionne pas.	<p>Le bandeau de commande est hors tension en raison d'une inactivité.</p> <ul style="list-style-type: none"> • C'est normal. Appuyez sur le bouton d'alimentation pour mettre l'appareil sous tension.
	<p>L'appareil est débranché.</p> <ul style="list-style-type: none"> • Assurez-vous que le cordon soit bien branché dans une prise.
	<p>L'alimentation en eau est coupée.</p> <ul style="list-style-type: none"> • Ouvrez complètement le robinet d'alimentation en eau.

Symptômes	Cause possible et solution
L'appareil ne fonctionne pas.	Les commandes ne sont pas correctement réglées. <ul style="list-style-type: none"> Assurez-vous que le programme soit correctement réglé. Fermez la porte et appuyez sur le bouton Démarrer/Pause.
	La porte est ouverte. <ul style="list-style-type: none"> Fermez la porte et assurez-vous que rien n'est pris sous la porte l'empêchant de se fermer complètement.
	Un disjoncteur / fusible est désenclenché / grillé. <ul style="list-style-type: none"> Vérifiez les disjoncteurs / fusibles du domicile. Remplacez les fusibles ou réenclenchez le disjoncteur. L'appareil doit être sur un circuit de dérivation dédié. L'appareil reprendra le programme où il l'a arrêté une fois le courant rétabli.
	Le contrôle doit être réinitialisé. <ul style="list-style-type: none"> Appuyez sur le bouton d'alimentation puis resélectionnez le programme souhaité et appuyez sur le bouton Démarrer/Pause.
	Démarrer/Pause n'a pas été appuyé après qu'un programme a été réglé. <ul style="list-style-type: none"> Appuyez sur le bouton d'alimentation puis resélectionnez le programme souhaité et appuyez sur le bouton Démarrer/Pause. L'appareil est hors tension si le bouton Démarrer/Pause n'est pas pressé dans les 60 minutes.
	Pression d'eau extrêmement faible. <ul style="list-style-type: none"> Vérifiez un autre robinet au domicile pour faire en sorte que la pression de l'eau soit adéquate.
	L'appareil chauffe l'eau ou produit de la vapeur. <ul style="list-style-type: none"> Le tambour peut cesser de fonctionner temporairement pendant certains cycles, tandis que l'eau est chauffée sans danger à une température définie.
L'appareil s'arrête pendant quelques minutes puis redémarre.	Un dispositif de protection du moteur a été activé pour empêcher la surchauffe du moteur. <ul style="list-style-type: none"> C'est normal. Si le dispositif de protection du moteur s'active, l'appareil s'arrêtera pendant quelques minutes puis redémarrera.
Les boutons peuvent ne pas fonctionner correctement.	L'option Verrouillage enfant est activée. <ul style="list-style-type: none"> Désactivez la fonction Verrouillage enfant si nécessaire.
La porte ne s'ouvre pas.	La porte ne peut pas être ouverte pour des raisons de sécurité une fois l'appareil démarré. <ul style="list-style-type: none"> C'est normal. Vous pouvez ouvrir la porte en toute sécurité après que l'icône  s'éteint.
L'appareil ne se remplit pas correctement.	Le filtre d'entrée est bouché. <ul style="list-style-type: none"> Assurez-vous que les filtres d'entrée sur les robinets de remplissage ne sont pas obstrués.

Symptômes	Cause possible et solution
L'appareil ne se remplit pas correctement.	Les tuyaux d'entrée peuvent être pliés. <ul style="list-style-type: none"> • Vérifiez que les tuyaux d'entrée ne sont pas entortillés ou obstrués.
	Alimentation en eau insuffisante. <ul style="list-style-type: none"> • Assurez-vous que les robinets d'eau chaude et froide soient tout le temps ouverts.
	Les tuyaux d'alimentation chaude et froide sont inversés. <ul style="list-style-type: none"> • Vérifiez les raccords du tuyau d'alimentation.
L'appareil ne vide pas l'eau.	Tuyau de vidange plié. <ul style="list-style-type: none"> • Assurez-vous que le tuyau de vidange ne soit pas plié.
	Tuyau situé au-delà de 1 m au-dessus du sol. <ul style="list-style-type: none"> • Assurez-vous que le tuyau de vidange ne dépasse pas 1 m au-dessus du fond de l'appareil.
La lessive n'est pas complètement ou pas du tout distribuée.	Trop de lessive utilisée. <ul style="list-style-type: none"> • Suivez les directives fournies par le fabricant de la lessive.
	Il se peut que le filtre de la pompe de vidange soit bloqué. <ul style="list-style-type: none"> • Nettoyez le filtre de vidange.
Le temps de cycle est plus long que d'habitude.	La charge est trop faible. <ul style="list-style-type: none"> • Ajoutez plus d'articles pour permettre à l'appareil d'équilibrer les charges.
	Des articles lourds sont mélangés avec des articles plus légers. <ul style="list-style-type: none"> • Essayez toujours de laver des articles de poids similaire pour permettre à l'appareil de répartir uniformément le poids de la charge pour l'essorage.
	La charge est déséquilibrée. <ul style="list-style-type: none"> • Répartissez manuellement la charge si des articles s'enchevêtrent.
La fin du cycle est retardée	Un balourd est détecté ou le programme d'élimination de mousse est activé. <ul style="list-style-type: none"> • C'est normal. Le temps restant affiché à l'écran est seulement une durée estimée. La durée réelle peut varier.

Performance

Symptômes	Cause possible et solution
Mauvaise élimination des taches	Taches apparues antérieurement. <ul style="list-style-type: none"> • Les articles qui ont été préalablement lavés peuvent avoir des taches qui ont été fixées. Ces taches peuvent être difficiles à enlever et peuvent exiger le lavage à la main ou le pré-traitement pour aider à enlever les taches.

Symptômes	Cause possible et solution
Taches	<p>L'eau de Javel ou l'assouplissant est distribué trop tôt.</p> <ul style="list-style-type: none"> Le compartiment de distributeur est surchargé. Il provoque la distribution rapide de l'eau de Javel ou de l'assouplissant. Mesurez toujours l'eau de Javel ou l'assouplissant pour éviter un débordement. Fermez en douceur le distributeur de lessive.
	<p>L'eau de Javel ou l'assouplissant a été ajouté directement aux vêtements dans le tambour.</p> <ul style="list-style-type: none"> Utilisez toujours le distributeur de lessive pour vous assurer que l'eau de Javel ou l'assouplissant soit correctement distribué au bon moment dans le programme.
	<p>Les vêtements ne sont pas correctement triés.</p> <ul style="list-style-type: none"> Lavez toujours les couleurs foncées séparément des couleurs claires et des blancs pour prévenir la décoloration. Ne lavez jamais les articles très sales avec des articles peu sales.
Froissement	<p>L'appareil n'est pas rapidement déchargé.</p> <ul style="list-style-type: none"> Retirez toujours les éléments de l'appareil une fois le programme terminé.
	<p>L'appareil est surchargé.</p> <ul style="list-style-type: none"> L'appareil peut être complètement chargé, mais le tambour ne doit pas être surchargé d'articles. La porte de l'appareil doit être facilement fermée.
	<p>Les tuyaux d'alimentation en eau chaude et froide sont inversés.</p> <ul style="list-style-type: none"> Un rinçage à l'eau chaude peut résoudre le froissement des vêtements. Vérifiez les raccords du tuyau d'alimentation.
	<p>Il se peut que la vitesse d'essorage soit trop élevée.</p> <ul style="list-style-type: none"> Réglez la vitesse d'essorage en fonction du type de vêtement.

Distribution Auto

Symptômes	Cause possible et solution
L'alarme de recharge continue à s'afficher lorsque le détergent/assouplissant est ajouté.	<p>Le détergent/assouplissant s'est accumulé sur le capteur de niveau de liquide.</p> <ul style="list-style-type: none"> Ouvrez les couvercles des compartiments et nettoyez l'intérieur des compartiments Distribution Auto à l'eau chaude. Utilisez une brosse douce pour enlever tout résidu. Si la Alarme de recharge est affichée en permanence, appelez le service client.
	<p>La quantité de lessive/d'adoucissant n'est pas suffisante pour être détectée par le capteur.</p> <ul style="list-style-type: none"> Remplissez de lessive/d'adoucissant jusqu'à la ligne MAX dans le compartiment.

Symptômes	Cause possible et solution
Il y a trop/trop peu de détergent ou d'assouplissant distribué.	<p>Il peut être nécessaire de modifier le réglage par défaut des quantités distribuées.</p> <ul style="list-style-type: none"> • Vérifiez et modifiez le réglage des quantités de distribution par défaut.
La Distribution Auto ne distribue pas de détergent ou d'assouplissant.	<p>La fonction Distribution Auto est désactivée.</p> <ul style="list-style-type: none"> • Activez la fonction Distribution Auto.
	<p>Les orifices de ventilation sont bouchés.</p> <ul style="list-style-type: none"> • Nettoyez les orifices de ventilation des couvercles des compartiments avec de l'eau chaude.
	<p>Le détergent ou l'assouplissant dans les compartiments Distribution Auto a durci.</p> <ul style="list-style-type: none"> • Nettoyez les compartiments Distribution Auto et changez le détergent ou l'assouplissant.
Il y a de la mousse sur le parcours de rinçage et il reste de la lessive sur les vêtements après le lavage.	<p>La lessive a été utilisée lors du rinçage.</p> <ul style="list-style-type: none"> • Veuillez vous assurer que la lessive/l'adoucissant est mis où il faut. (à droite : détergent / à gauche : adoucissant)
Du détergent, de l'adoucissant fuit du couvercle des compartiments Distribution Auto.	<p>Maintenance horizontale du compartiment Distribution Auto.</p> <ul style="list-style-type: none"> • Une fuite se produit lorsque le compartiment Distribution Auto est incliné. Faites glisser lentement le compartiment Distribution Auto vers l'extérieur ou vers l'intérieur et utilisez les deux mains pour plus de sécurité.
	<p>Le couvercle n'est pas complètement fermé.</p> <ul style="list-style-type: none"> • Fermez solidement les couvercles des compartiments Distribution Auto. Faites attention de ne pas perdre les couvercles.

Odeur

Symptômes	Cause possible et solution
Odeur de renfermé ou de moisi dans l'appareil.	<p>L'intérieur du tambour n'a pas été correctement nettoyé.</p> <ul style="list-style-type: none"> • Exécutez la fonction de Nettoyage cuve régulièrement.
	<p>Les odeurs peuvent se produire si le tuyau de vidange n'est pas correctement installé, provoquant le siphonnage (l'eau retournant à l'intérieur de l'appareil).</p> <ul style="list-style-type: none"> • Lors de l'installation du tuyau de vidange, assurez-vous qu'il ne sera pas coudé ou bouché.

Symptômes	Cause possible et solution
Odeur de renfermé ou de moisi dans l'appareil.	<p>Si le distributeur de lessive n'est pas nettoyé régulièrement, des odeurs peuvent se produire en raison de la moisissure ou de substances étrangères.</p> <ul style="list-style-type: none"> Retirez et nettoyez le distributeur de lessive, en particulier le haut et le bas de l'ouverture du distributeur.

Séchage

Symptômes	Cause possible et solution
Problème de séchage	<p>Vérifier le robinet d'alimentation en eau.</p> <ul style="list-style-type: none"> Ne pas surcharger. Vérifier que le lave-linge s'écoule correctement pour extraire de façon adéquate l'eau de la charge. Lorsque la charge de linge est trop faible pour culbuter convenablement, ajouter quelques serviettes. Fermer le robinet d'alimentation en eau.
Le temps de séchage est trop long.	<p>La température ambiante est basse.</p> <ul style="list-style-type: none"> Assurez-vous que la température soit dans une plage admissible.
La performance de séchage est trop faible ou mauvaise.	<p>L'eau n'est pas correctement fournie. L'eau est utilisée pour le nettoyage automatique du filtre à peluches sur le tambour pendant le séchage.</p> <ul style="list-style-type: none"> Assurez-vous que le robinet d'arrivée d'eau soit ouvert.
	<p>L'eau ne s'écoule pas correctement.</p> <ul style="list-style-type: none"> Assurez-vous que le filtre de vidange ne soit pas obstrué.
	<p>L'appareil est surchargé.</p> <ul style="list-style-type: none"> Vérifier la capacité de la charge pour le programme sélectionné. Si nécessaire, ajouter un programme Séchage.
	<p>La vitesse d'essorage est trop lente.</p> <ul style="list-style-type: none"> Sélectionner la vitesse d'essorage la plus élevée autorisée pour le programme de lavage.
De l'air chaud sort de l'arrière de l'appareil.	<p>Cet appareil produit de l'air chaud pour sécher les vêtements.</p> <ul style="list-style-type: none"> Cet air chaud sèche les vêtements et sort de l'arrière de l'appareil.

Wi-Fi

Symptômes	Cause possible et solution
Votre appareil ménager et votre smartphone ne sont pas connectés au réseau Wi-Fi.	Le mot de passe du Wi-Fi auquel vous essayez de vous connecter est incorrect. <ul style="list-style-type: none"> • Trouvez le réseau Wi-Fi connecté à votre smartphone et supprimez-le, puis enregistrez votre appareil sur LG ThinQ.
	Les données mobiles sont activées sur votre smartphone. <ul style="list-style-type: none"> • Désactivez les données mobiles de votre smartphone et enregistrez l'appareil à l'aide du réseau Wi-Fi.
	Le nom du réseau sans fil (SSID) est défini de manière incorrecte. <ul style="list-style-type: none"> • Le nom du réseau sans fil (SSID) doit être composé d'une combinaison de chiffres et de lettres (les caractères spéciaux ne sont pas autorisés).
	La fréquence du routeur n'est pas de 2,4 GHz. <ul style="list-style-type: none"> • Seule une fréquence de routeur de 2,4 GHz est prise en charge. Réglez le routeur sans fil sur 2,4 GHz et connectez l'appareil au routeur sans fil. Pour vérifier la fréquence du routeur, consultez votre fournisseur de services Internet ou le fabricant du routeur.
	La distance entre l'appareil et le routeur est trop éloignée. <ul style="list-style-type: none"> • Si la distance entre l'appareil et le routeur est trop éloignée, le signal peut être faible et la connexion peut ne pas fonctionner correctement. Déplacez le routeur de manière qu'il soit plus proche de l'appareil.

Service client

Contactez le centre d'informations client LG Electronics.

- Pour trouver un personnel technique agréé de LG Electronics, visitez notre site Web à l'adresse **www.lg.com** et suivez les instructions y figurant.
- Il n'est pas recommandé d'effectuer une réparation par vous-même puisque cela pourrait endommager gravement l'appareil et annuler la garantie.
- Les pièces de rechange référencées dans la Réglementation 2019/2023 sont disponibles pour une durée minimale de 10 ans.

ANNEXE

Informations de rappel

Déclaration de conformité



La batterie est conforme au règlement (UE) 2023/
1542

Note

Note

Note

Note

LG SIGNATURE