



MANUEL D'UTILISATION

BARRE DE SON SANS FIL

Veillez lire attentivement ce manuel avant d'utiliser votre appareil et conservez-le pour référence ultérieure.

Modèle

S65Q (S65Q, SPQ5-W)

Guide pratique de la barre de son

Installation et utilisation du produit

- 1** Connecter la barre de son à votre téléviseur via un câble optique ou HDMI.

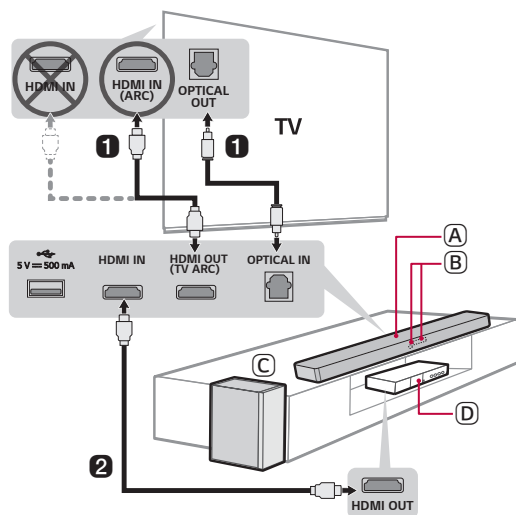

- A** Barre de son
- B** Récepteur télécommande / Affichage statut
- C** Caisson de basses sans fil - L'installer près de la barre de son.
- D** Périphérique externe - (Lecteur Blu-ray, console de jeu, etc.)

- 2 En cas d'utilisation d'un périphérique externe (ex. Lecteur Blu-ray, console de jeu, etc.), le connecter à la barre de son via un câble HDMI.
- 3 Connecter à l'alimentation dans l'ordre suivant : caisson de basses sans fil → barre de son. Puis, mettre la barre de son sous tension : Lorsque la connexion est automatiquement établie avec la barre de son, la LED du caisson de basses sans fil s'allume en vert. (→ Consulter « Connexion du produit » à la page 6.)

4 Utilisation du produit avec votre TV (→ Consulter « Connexion avec un câble optique », « Connexion avec LG Sound Sync (sans fil) », « Connexion avec un câble HDMI » à la page 23, 25, 26.)

- 1 Appuyer de manière répétée sur le bouton **Fonction**  jusqu'à ce que « **OPT/HDMI ARC** » apparaisse sur l'affichage de statut.
- 2 Dans les paramètres du téléviseur, ajuster la sortie du haut-parleur sur [HDMI ARC], [Optique], ou sur [Haut-parleur externe].
- 3 Une fois le téléviseur correctement connecté au produit, « **OPT** » ou « **ARC** » apparaît sur l'affichage de statut avec l'émission d'un son

5 Connexion du produit à votre smartphone via Bluetooth (→ Consulter « Connexion via Bluetooth » à la page 31.)

- 1 Appuyer sur le bouton **Paramètres**  de votre smartphone et sélectionner  **Bluetooth**. Activer la fonction **Bluetooth**. ( Off >  On)
- 2 Appuyer sur le bouton **Appairer Bluetooth** . Après un moment, vous verrez « **BT READY** » sur l'affichage du statut.
- 3 Rechercher et appuyer sur le produit sur votre smartphone. Le produit s'affiche comme « LG S65Q (XX) »
- 4 Lorsque le produit est connecté à votre smartphone via **Bluetooth**, vous pouvez voir l'affichage de statut passer de « **PAIRED** » → « **Nom de l'appareil Bluetooth connecté** » → « **BT** ».

6 Connexion à l'application LG Sound Bar (→ Consulter « Connexion à un smartphone via l'application LG Sound Bar » à la page 34.)

- 1 Rechercher et installer l'**application LG Sound Bar** dans Google Play ou App Store depuis votre smartphone.
- 2 Obtenez davantage d'informations sur son utilisation en sélectionnant [Aide] dans [Paramètres].

Connexion manuelle de la barre de son au caisson de basses sans fil (→ Consulter « Connexion manuelle du caisson de basses sans fil » à la page 8.)

Si une LED rouge s'allume à l'avant du caisson de basses sans fil, cela signifie que la barre de son n'est pas connectée aux haut-parleurs. Dans ce cas, les connecter dans l'ordre suivant.

- ① Appuyer sur le bouton **Marche/Arrêt** (🔌) de la barre de son pour la désactiver.
- ② Appuyer sur le bouton **PAIRING** au dos du caisson de basses sans fil déconnecté. Vérifier que la LED clignote en vert.
 - Si une LED est toujours en rouge à l'avant du caisson de basses sans fil, maintenir de nouveau enfoncé le bouton au dos du caisson de basses sans fil.
- ③ Appuyer sur le bouton **Marche/Arrêt** (🔌) de la barre de son pour l'activer.
- ④ Une fois la connexion établie, vous verrez une lumière LED verte allumée à l'avant du caisson de basses sans fil.

Guide pratique de la barre de son

- 2 Installation et utilisation du produit

Installation

- 6 Connexion du produit

Explorer le produit

- 12 Avant
- 14 Dos
- 15 Explorer la télécommande

Connexion au téléviseur

- 23 Connexion avec un câble optique
- 25 Connexion avec LG Sound Sync (sans fil)
- 26 Connexion avec un câble HDMI

Connexion à un périphérique externe

- 28 Connexion avec un câble HDMI
- 30 Connexion avec un câble optique

Utilisation du produit comme système audio

- 31 Connexion via Bluetooth
- 34 Connexion à un smartphone via l'application LG Sound Bar
- 36 Connexion à un périphérique USB

Fixation murale du produit

- 38 Vérifier avant le montage mural
- 40 Fixation murale du produit
- 42 Organisation des câbles (en option)

Consignes de sécurité

- 43 Sécurité et réglementation

Avant d'informer d'un dysfonctionnement du produit

- 46 Dépannage

Annexe

- 49 Caractéristiques
- 51 Marques déposées et licences
- 53 Informations sur les logiciels libres
- 53 Manipuler le produit

Installation

Connexion du produit

Vous pouvez profiter d'un son plus riche en connectant la barre de son au caisson de basses sans fil.

Connexion automatique du caisson de basses sans fil

Après avoir achevé l'installation, le caisson de basses sans fil sera automatiquement connecté à la barre de son. Connecter la barre de son au caisson de basses dans l'ordre suivant.

- 1 Brancher le câble d'alimentation connecté au caisson de basses sans fil à une prise murale.
- 2 Brancher le câble d'alimentation dans l'adaptateur AC.
- 3 Connecter l'adaptateur AC à la borne **DC IN** (entrée adaptateur AC) au dos du produit.
- 4 Brancher le câble d'alimentation connecté à l'adaptateur AC dans une prise murale.

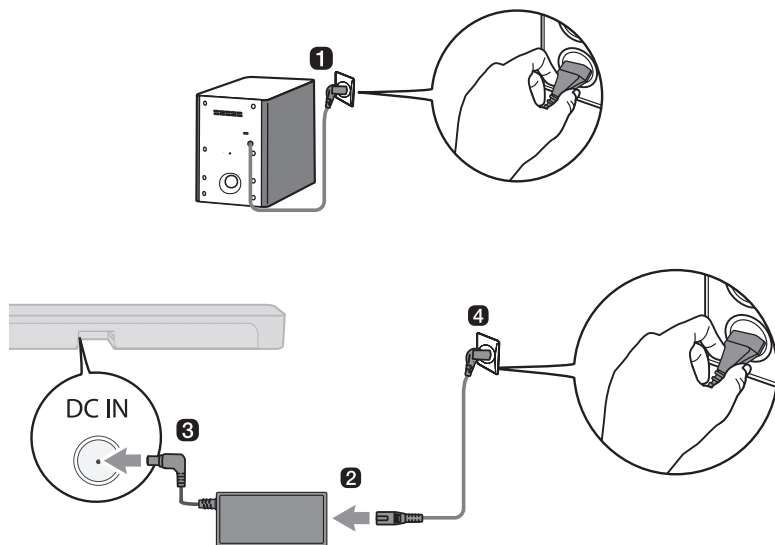

- 5 Une fois la connexion automatiquement établie, vous verrez la LED à l'avant du caisson de basses sans fil s'allumer en vert.

✓ Remarque

- S'assurer d'utiliser l'adaptateur AC fourni. L'utilisation d'autres adaptateurs AC peut entraîner le dysfonctionnement et pourra annuler la garantie du produit.

Vérifier la connexion avec la LED à l'avant du caisson de basses sans fil

Vous pouvez vérifier le statut de connexion en regardant la LED à l'avant du caisson de basses sans fil.

Couleur de la LED	Statut
Clignotement en vert	Connexion en cours
Vert	Correctement connecté
Rouge	Mauvaise connexion, ou caisson de basses mis en veille
Éteint	Le câble d'alimentation n'est pas connecté.

Connexion manuelle du caisson de basses sans fil

Si une LED rouge s'allume à l'avant du caisson de basses sans fil, cela signifie que la barre de son n'est pas connectée aux haut-parleurs. Dans ce cas, les connecter dans l'ordre suivant.

- 1 Appuyer sur le bouton **Marche/Arrêt** (⏻) de la barre de son pour la désactiver.
- 2 Appuyer sur le bouton **PAIRING** au dos du caisson de basses sans fil. Vérifier si la LED à l'avant du caisson de basses clignote en vert. Si une LED est toujours en rouge sur le caisson de basses sans fil, maintenir de nouveau enfoncé le bouton au dos du caisson de basses.

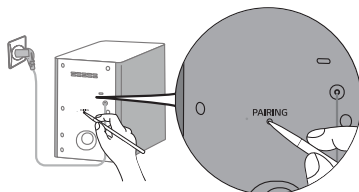

- 3 Appuyer sur le bouton **Marche/Arrêt** (⏻) de la barre de son pour l'activer.
- 4 Une fois la connexion établie, vous verrez la lumière LED à l'avant du caisson de basses sans fil s'allumer en vert.

✓ Remarque

- Installer la barre de son aussi près que possible du caisson de basses sans fil. Plus la distance est proche entre la barre de son et le caisson de basses sans fil, plus la qualité du son sera meilleure.
- Vérifier l'absence d'obstacles entre la barre de son et le caisson de basses sans fil.
- Pour éviter les interférences des équipements sans fil, maintenir une distance d'au moins 1 m entre la barre de son ou le caisson de basses sans fil avec des appareils générant de fortes ondes électromagnétiques (par ex. routeurs sans fil, fours microondes, etc.).

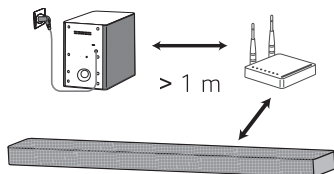

Configuration du son surround

La fonctionnalité de son surround vous permet d'écouter le son 3D immersif produit par plusieurs canaux audio depuis les haut-parleurs, sans importer les canaux du contenu enregistré à l'origine.

Par exemple, si vous écoutez de la musique enregistrée en stéréo (2 canaux) avec des effets sonores standard, vous entendrez la différence suivante.

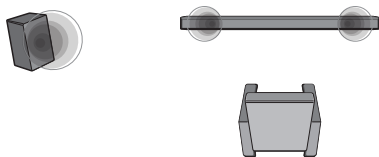

Si le son Surround est désactivé

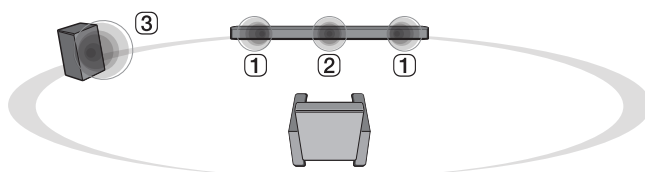

Si le son Surround est activé

✓ Remarque

• Les positions haut-parleur sont comme suit.

- ① Haut-parleurs avant
 - ② Haut-parleur central
 - ③ Caisson de basses
-

Activer/désactiver le son Surround

- 1 Appuyer sur le bouton **Paramètres**  Le produit entre dans le mode de configuration et vous pouvez voir « **OFF-AUTO POWER** » ou « **ON-AUTO POWER** ».

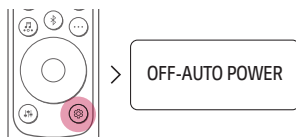



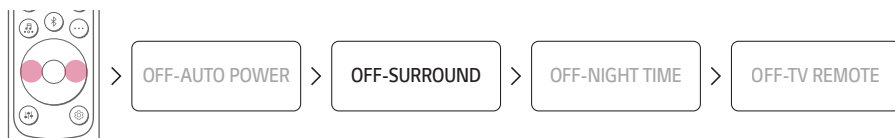



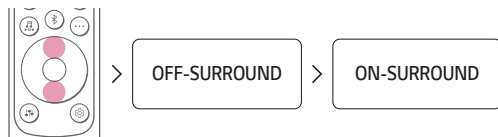











- 2 Pendant le défilement d'« **OFF-AUTO POWER** » ou d'« **ON-AUTO POWER** » sur l'affichage de statut, appuyer sur le bouton **Gauche/droit** pour sélectionner le son Surround. Vous affichez le statut du son Surround, « **OFF-SURROUND** » ou « **ON-SURROUND** ».



- 3 Pendant le défilement d'« **OFF-SURROUND** » ou d'« **ON-SURROUND** » sur l'affichage de statut, appuyer sur le bouton **Haut/Bas** pour activer ou désactiver le son Surround.



Son du haut-parleur basé sur les canaux d'entrée

Effets sonores	Entrée	Sortie
AI SOUND PRO Son personnalisé grâce à l'intelligence artificielle	2.0 canaux	
	5.1 canaux ou plus	
STANDARD Vous pouvez profiter d'un son optimisé.	2.0 canaux	
	5.1 canaux ou plus	
MUSIC Effet enrichi par la technologie MERIDIAN	2.0 canaux	
	5.1 canaux ou plus	
CINEMA Son 3D cinématographique	2.0 canaux	
	5.1 canaux ou plus	
DTS VIRTUAL : X Son avec surround immersif et cinématographique	2.0 canaux	
	5.1 canaux ou plus	
CLEAR VOICE Son de voix claire, améliorant la qualité du son de la voix	2.0 canaux	
	5.1 canaux ou plus	
SPORTS Son réaliste comme dans un stade	2.0 canaux	
	5.1 canaux ou plus	
GAME Son optimisé pour les jeux	2.0 canaux	
	5.1 canaux ou plus	
BASS BLAST (ou BASS BLAST+) Son avec graves renforcés	2.0 canaux	
	5.1 canaux ou plus	

Explorer le produit

I Avant

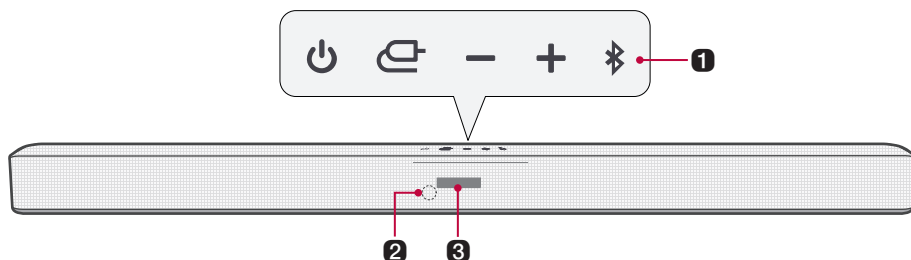

1 Marche/Arrêt

Cela permet d'allumer et d'éteindre le produit.

Fonction

Appuyer de manière répétée sur le bouton pour sélectionner la fonction souhaitée ou le mode de saisie.

- OPT/HDMI ARC : Connecte le produit à un téléviseur prenant en charge un câble optique, ARC ou LG Sound Sync.
- BT : Connecte le produit via **Bluetooth**
- LG TV : Connecte le produit à un téléviseur prenant en charge LG Sound Sync (sans fil)
- HDMI : Connecte le produit à un port d'entrée HDMI
- USB : Connecte le produit à un périphérique de stockage USB

Volume

Permet d'ajuster le volume du haut-parleur de 0 à 40.

Appairer Bluetooth

Cela permet d'appairer votre appareil **Bluetooth** tel un smartphone à ce produit pendant trois minutes. (→ Consulter « Connexion via Bluetooth » à la page 31.)

Cela permet d'appairer votre téléviseur LG à ce produit pendant trois minutes. (→ Consulter « Connexion avec LG Sound Sync (sans fil) » à la page 25.)

2 Récepteur de la télécommande

Reçoit les signaux sans fil de la télécommande.

3 Affichage de statut

Les options telles que le mode de saisie ou le volume s'affichent sous forme de texte.

- En cas d'absence de saisie pendant 15 secondes, l'affichage de statut s'efface. L'appui sur le bouton permet de rallumer l'affichage de statut.

✔ **Remarque**

- Afin de réduire la consommation électrique, le produit s'éteindra automatiquement au bout de 15 minutes sans signal d'entrée depuis un périphérique externe.
-

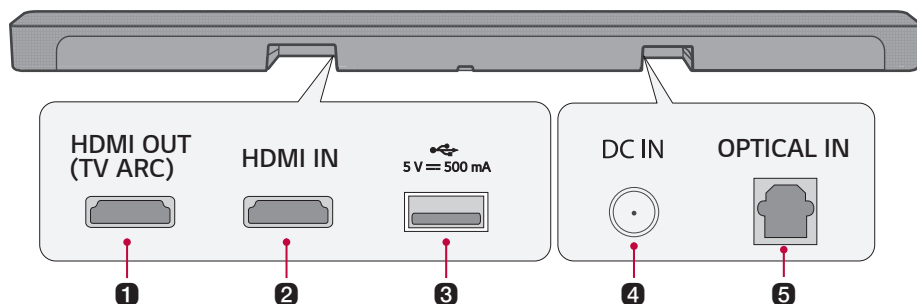

1 HDMI OUT (TV ARC)

Brancher un câble HDMI pour connecter le téléviseur au produit.

2 HDMI IN

Brancher un câble HDMI pour connecter un périphérique externe au produit.

3 Port USB

Brancher un périphérique USB pour reproduire de la musique avec le produit.

4 DC IN

Brancher l'adaptateur AC au produit.

5 OPTICAL IN

Brancher un câble optique pour connecter le téléviseur au produit.

Explorer la télécommande

Vous pouvez utiliser la télécommande pour contrôler toutes les fonctions du produit, depuis l'allumer ou l'éteindre à activer le son cinématographique.

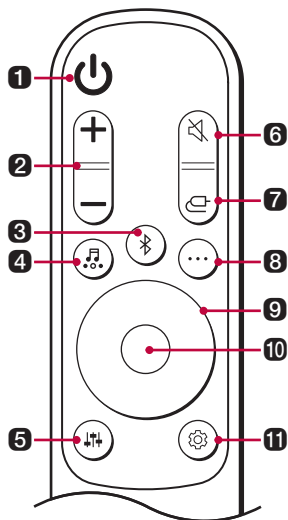

Remplacement des piles

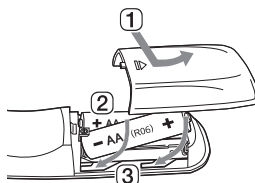

Utiliser des piles AA de 1,5 V. Remplacer les deux piles en les insérant dans la télécommande conformément aux instructions indiquées.

- 1 Ouvrir le couvercle du compartiment des piles au dos de la télécommande.
- 2 Insérer les piles en faisant correspondre les bornes + et - aux marques.
- 3 Fermer le couvercle du compartiment des piles.

Risque de feu ou d'explosion si la pile est remplacée par une pile d'un type inadapté.

1 Marche/Arrêt

Allume et éteint le produit

2 Volume

Règle le volume du son

3 Appairer Bluetooth

Cela permet d'appairer votre appareil **Bluetooth** tel un smartphone à ce produit pendant trois minutes. (→ Consulter « Connexion via Bluetooth » à la page 31.)

Cela permet d'appairer votre téléviseur LG à ce produit pendant trois minutes. (→ Consulter « Connexion avec LG Sound Sync (sans fil) » à la page 25.)

4 Effets sonores

Appuyer sur le bouton pour sélectionner le champ de son souhaité.

- AI SOUND PRO : L'intelligence artificielle sélectionne les paramètres sonores optimaux pour s'adapter à votre contenu.
- STANDARD : Vous pouvez profiter d'un son optimisé.
- MUSIC : Technologie sonore premium de MERIDIAN.
- CINEMA : Écouter un contenu avec un son en 3D comme au cinéma.
- DTS VIRTUAL : X : Son avec surround immersif et cinématographique.
- CLEAR VOICE : Son de voix claire, améliorant la qualité du son de la voix
- SPORTS : Son réaliste comme dans un stade
- GAME : Son optimisé pour les jeux
- BASS BLAST (BASS BLAST+) : Amélioration des sons graves.

5 Réglage du son

Règle le niveau du son du haut-parleur connecté. Appuyer sur le bouton de **Réglage du son**  puis sur le bouton **Gauche/Droit** pour sélectionner le haut-parleur souhaité avant d'appuyer sur le bouton **Haut/Bas** pour augmenter ou diminuer le volume sonore. Les plages de réglage et les hauts-parleurs réglables sont comme suit :

- WF (Caisson de basses) : -15 - 6
 - C (Haut-parleur central) : -6 - 6
 - TRE (Haut-parleur avant (aigus)) : -5 - 5
 - BAS (Haut-parleur avant (graves)) : -5 - 5
-

6 Silence 

Cela coupe le son du produit.

7 Fonction 

Appuyer de manière répétée sur le bouton pour sélectionner la fonction ou le mode de saisie souhaité.

8 Informations 

Afficher la source d'entrée connectée ou les informations **Bluetooth**.

- BT : Nom de l'appareil **Bluetooth** connecté
- OPT/ARC/HDMI : Source sonore actuelle
- USB : Nom du fichier de son actuel

9 Haut/Bas/Gauche/Droit 

Ces boutons servent à ajuster les réglages des fonctions correspondantes.

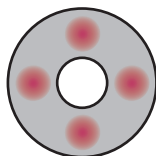

Haut/Bas : permet le défilement parmi les dossiers du périphérique USB. Vous pouvez appuyer sur le bouton pour sélectionner le dossier souhaité.

Gauche/Droit : Pour reproduire une chanson précédente, appuyez sur le bouton Gauche. Pour reproduire une chanson suivante, appuyez sur le bouton Droit.

10 Lecture/Pause 

Pour reproduire ou pauser une chanson, appuyez sur ce bouton.

- Lors de l'écoute de musique sur un périphérique USB, vous pouvez sélectionner le mode de lecture en appuyant sur le bouton pendant au moins 3 secondes, puis appuyer sur **Haut/Bas** pour sélectionner l'option souhaitée de répétition.
 - OFF : Reproduit les fichiers dans l'ordre, puis stoppe la reproduction.
 - ONE : Reproduit le fichier actuel de manière répétée.
 - FOLDER : Reproduit uniquement les fichiers de ce dossier en boucle.
 - ALL : Reproduit tous les fichiers en boucle.
 - SHUFFLE : Reproduit un fichier aléatoirement jusqu'à que tous les fichiers soient reproduits, puis stoppe la lecture.
-

11 Paramètres

Cela vous permet d'ajuster les paramètres de ce produit : AUTO POWER, SURROUND, NIGHT TIME, TV REMOTE. Appuyer sur le bouton **Paramètres**  et sélectionner le paramètre à l'aide du bouton **Gauche/Droit** avant d'appuyer sur le bouton **Haut/Bas** pour activer ou désactiver le paramètre.

- **AUTO POWER** : Lors de l'allumage ou de l'extinction du téléviseur ou d'un appareil externe, le produit est également allumé ou éteint automatiquement. Cela n'est disponible que si le produit est connecté au téléviseur à l'aide d'un câble optique. (→ Consulter « Utilisation d'Auto Power » à la page 20.)
 - **SURROUND** : La fonctionnalité de son surround vous permet d'écouter le son 3D immersif produit par plusieurs canaux audio depuis les haut-parleurs, sans importer les canaux du contenu enregistré à l'origine. (→ Consulter « Activer/désactiver le son Surround » à la page 10.)
 - **NIGHT TIME** : Cela réduit le volume sonore général, mais monte le volume des sons doux et délicats. Cela est utile pour écouter de la musique ou un film tard le soir. (→ Consulter « Utilisation du mode nocturne » à la page 21.)
 - **TV REMOTE** : cette fonctionnalité pratique vous permet d'ajuster le volume du produit depuis la télécommande de votre téléviseur. (→ Consulter « Contrôle du produit avec la télécommande de votre téléviseur » à la page 19.)
-

Contrôle du produit avec la télécommande de votre téléviseur

Le volume du produit peut être réglé à l'aide de la télécommande TV de LG ainsi que d'autres marques.

Fonctions pouvant être contrôlées depuis une télécommande TV

Volume, activer/désactiver le son

Marques de téléviseur prises en charge

LG, Panasonic, Philips, Samsung, Sharp Electronics, Sony, Toshiba, Vizio

Activation/Désactivation de cette fonction

- 1 Appuyer sur le bouton **Paramètres**  Le produit entre dans le mode de configuration et vous pouvez voir « **OFF-AUTO POWER** » ou « **ON-AUTO POWER** ».

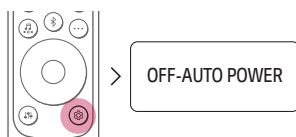

- 2 Pendant le défilement de « **OFF-AUTO POWER** » ou de « **ON-AUTO POWER** » sur l'affichage de statut, appuyer sur le bouton **Gauche/Droit** pour sélectionner le réglage de la télécommande. Vous pouvez voir le statut de la télécommande, « **ON-TV REMOTE** » ou « **OFF-TV REMOTE** ».

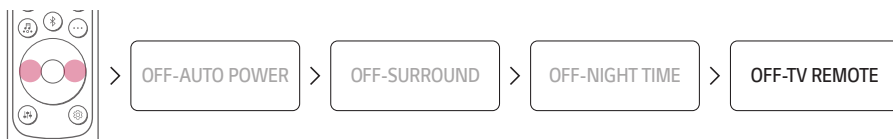

- 3 Pendant le défilement de « **ON-TV REMOTE** » ou « **OFF-TV REMOTE** » sur l'affichage de statut, appuyer sur le bouton **Haut/Bas** pour activer ou désactiver la télécommande.

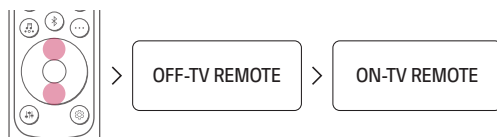

✓ Remarque

- Appuyer sur le bouton **Paramètres** de la télécommande pour vérifier si la sortie audio du téléviseur est réglée sur [Haut-parleur externe].
- Vous ne pouvez pas contrôler le produit à l'aide de la télécommande de LG TV's Magic Remote Control.
- Quand les fonctions SIMPLINK ou de synchronisation du son du téléviseur sont activées, cette option peut ne pas fonctionner correctement. Appuyer sur le bouton **Paramètres** de la télécommande pour désactiver cette fonctionnalité.
- Elle peut ne pas être compatible lorsque l'unité et la télévision sont reliées avec un câble HDMI.

Utilisation d'Auto Power

Cette fonction permet d'allumer ou d'éteindre automatiquement le produit lorsque le téléviseur ou l'appareil externe sont allumés ou éteints.

Quand l'appareil connecté est allumé, le produit s'allume automatiquement et sélectionne une fonctionnalité en fonction du signal d'entrée.

Activation/Désactivation de la fonction Auto Power

- 1 Appuyer sur le bouton **Paramètres** . Le produit entre dans le mode de configuration et vous pouvez voir « **OFF-AUTO POWER** » ou « **ON-AUTO POWER** ».

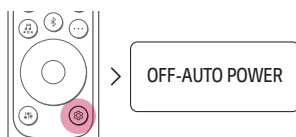

- 2 Pendant le défilement de « **OFF-AUTO POWER** » ou de « **ON-AUTO POWER** » sur l'affichage de statut, appuyer sur le bouton **Haut/Bas** pour activer ou désactiver la fonction Auto Power.

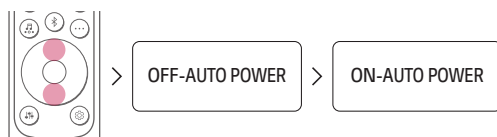

Utilisation du mode nocturne

Cela réduit le volume sonore général, mais monte le volume des sons doux et délicats. Cela est utile pour écouter de la musique ou un film tard le soir.

Activation/Désactivation du mode nocturne

- 1 Appuyer sur le bouton **Paramètres**  Le produit entre dans le mode de configuration et vous pouvez voir « **OFF-AUTO POWER** » ou « **ON-AUTO POWER** ».

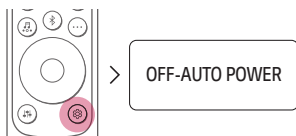

- 2 Pendant le défilement de « **OFF-AUTO POWER** » ou de « **ON-AUTO POWER** » sur l'affichage de statut, appuyer sur le bouton **Gauche/Droit** pour sélectionner le réglage du mode nocturne. Vous pouvez voir le statut du mode nocturne, « **ON-NIGHT TIME** » ou « **OFF-NIGHT TIME** ».

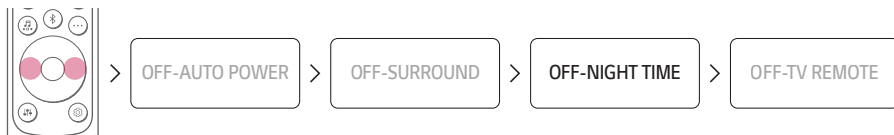

- 3 Pendant le défilement de « **ON-NIGHT TIME** » ou de « **OFF-NIGHT TIME** » sur l'affichage de statut, appuyer sur le bouton **Haut/Bas** pour activer ou désactiver le mode nocturne.



Démarrage rapide

Cela réduit le temps de démarrage en permettant de rester en mode veille pour réduire la consommation électrique.

Activation/Désactivation de la fonction de Démarrage rapide

Maintenir enfoncé le bouton  sur le produit pendant 3 secondes lorsque le produit est allumé. Vous pouvez alors voir « **ON-QUICK START** ».

Pour désactiver cette fonction, maintenir enfoncé le bouton  sur le produit pendant 3 secondes lorsque le produit est allumé, vous pouvez alors voir « **OFF-QUICK START** ».

Comment désactiver la(les) connexion(s) du réseau sans fil.

Régler la fonction Auto Power sur Off puis éteindre le produit.

Connexion au téléviseur

Connexion avec un câble optique

Transmettez le son de votre téléviseur au produit en le connectant au téléviseur à l'aide d'un câble optique. Vous pouvez ajouter une grande variété d'effets 3D à l'audio d'origine pour envelopper la pièce d'un son riche et profond.

Regarder la télévision après une connexion avec un câble optique

- 1 Si la borne de câble numérique possède un capuchon, retirer d'abord les capuchons de chaque extrémité.

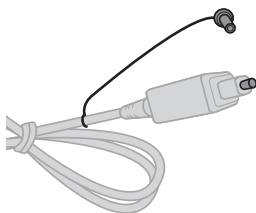

- 2 À l'aide d'un câble optique, connecter la borne **OPTICAL IN** au dos du produit sur la borne **Sortie numérique optique (OPTICAL OUT)** du téléviseur comme illustré sur le dessin.

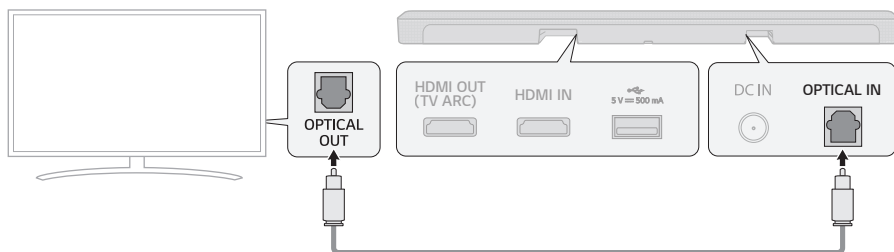

- 3 Appuyer de manière répétée sur le bouton **Fonction**  jusqu'à ce que « **OPT/HDMI ARC** » apparaisse sur l'affichage de statut.

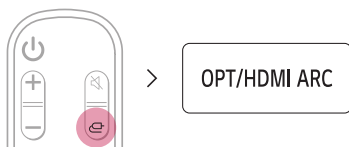

- 4 Appuyer sur le bouton **Paramètres** de la télécommande TV pour entrer dans le menu [Haut-parleur] et régler la sortie haut-parleur sur [Optique] ou [Haut-parleur externe]. Les paramètres et les éléments du menu peuvent varier en fonction du fabricant du téléviseur.

✓ Remarque

- Si le signal d'entrée optique et le signal ARC tentent de se connecter en même temps, le signal ARC sera prioritaire.

Utilisation avec un téléviseur LG

Vous pouvez ajuster le volume avec la télécommande TV de LG si le téléviseur est connecté au produit avec un câble optique. Cette manœuvre n'est possible qu'avec un téléviseur prenant en charge la fonction LG TV Sound Sync. Vérifier le manuel d'utilisation du téléviseur pour voir si votre téléviseur est pris en charge.

Fonctions pouvant être contrôlées depuis une télécommande TV de LG

Volume, activer/désactiver le son

✓ Remarque

- Quand le téléviseur est correctement connecté au produit, « **LG OPT** » apparaît sur l'affichage de statut.
- En utilisant le produit avec une télécommande TV de LG, les statuts de volume et de silence définis sur le téléviseur seront automatiquement appliqués au produit.
- Vous pouvez encore utiliser la télécommande du produit, même après l'avoir connecté à un téléviseur LG.
- Pour utiliser LG Sound Sync, il se peut que vous deviez changer les réglages de son de votre téléviseur. Cela peut varier en fonction du téléviseur.

Connexion avec LG Sound Sync (sans fil)

Vous pouvez ajuster le volume avec la télécommande TV de LG si le téléviseur est connecté au produit avec LG Sound Sync (sans fil). Vérifier le manuel d'utilisation du téléviseur pour voir si votre téléviseur est pris en charge.

Regarder la télévision après une connexion sans fil

- 1 Appuyer de manière répétée sur le bouton **Fonction**  jusqu'à ce que « **LG TV** » apparaisse sur l'affichage de statut. Après un moment, vous verrez « **BT READY** ». Ou Appuyer sur le bouton **Appairer Bluetooth** . Après un moment, vous verrez « **BT READY** ».

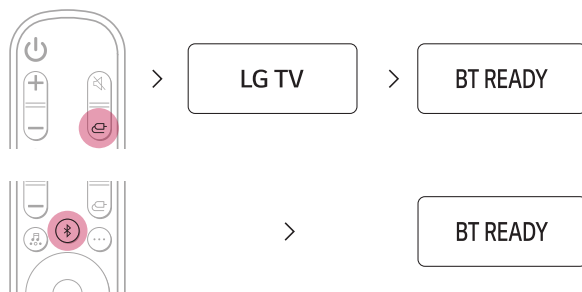

- 2 Appuyer sur le bouton **Paramètres** de la télécommande TV et entrer dans le menu [Haut-parleur] pour régler la sortie haut-parleur sur [LG Sound Sync (sans fil)].
- 3 Lorsque le produit est connecté à votre smartphone via **Bluetooth**, vous pouvez voir l'affichage de statut passer de « **PAIRED** » (Connecté) → « **LG TV** » (Prêt à être utilisé).

Remarque

- En utilisant le produit avec une télécommande TV de LG, les statuts de volume et de silence définis sur le téléviseur seront automatiquement appliqués au produit.
- Vous pouvez encore utiliser la télécommande du produit, même après l'avoir connecté à un téléviseur LG.
- Si vous éteignez le produit à l'aide du bouton **Marche/Arrêt** , la fonction LG Sound Sync (sans fil) se déconnectera.
- En fonction du téléviseur, le produit peut être connecté au téléviseur LG même s'il est connecté avec la fonction **Bluetooth**.

Connexion avec un câble HDMI

Il est possible de transmettre l'audio du téléviseur au produit en connectant le téléviseur au produit au moyen d'un câble HDMI. Ajouter une grande variété d'effets 3D à l'audio d'origine pour envelopper la pièce d'un son riche et profond.

Regarder la télévision après une connexion avec un câble HDMI

- 1 À l'aide d'un câble HDMI, connecter la borne **HDMI OUT (TV ARC)** au dos du produit sur la borne **HDMI IN (ARC)** du téléviseur comme illustré sur le dessin.

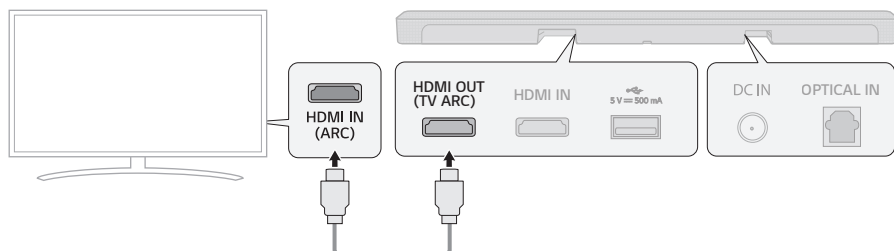

- 2 Appuyer de manière répétée sur le bouton **Fonction**  jusqu'à ce que « **OPT/HDMI ARC** » apparaisse sur l'affichage de statut.

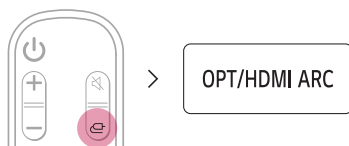

- 3 Appuyer sur le bouton **Paramètres** de la télécommande TV pour entrer dans le menu [Haut-parleur] et régler la sortie haut-parleur sur [HDMI ARC]. Les paramètres et les éléments du menu peuvent varier en fonction du fabricant du téléviseur.
- 4 Quand le téléviseur est correctement connecté au produit, « **ARC** » apparaît sur l'affichage de statut.

✓ Remarque

- S'assurer que votre téléviseur prend en charge la fonction ARC avant d'appuyer sur le bouton Paramètres de la télécommande TV et activer l'option ARC. Pour plus d'informations sur comment configurer la fonctionnalité, se référer au manuel d'utilisation car elle peut varier en fonction du téléviseur.
- Utiliser un câble homologué doté du logo HDMI.

SIMPLINK

- SIMPLINK concerne la fonction HDMI-CEC qui vous permet d'utiliser une seule télécommande TV pour commander facilement un appareil ou un lecteur audio connecté à un téléviseur LG via HDMI.
 - Fonctions pouvant être contrôlées avec une télécommande TV de LG compatible SIMPLINK : Marche/Arrêt, Volume, activer/désactiver le son, etc.
- Pour en savoir plus sur la configuration de SIMPLINK, consulter le manuel d'utilisation de votre téléviseur LG.



✓ Remarque

- La fonction SIMPLINK peut ne pas fonctionner correctement selon le statut du produit ou d'autres appareils connectés.
 - Caractéristiques HDMI-CEC par fabricant de téléviseur : LG SIMPLINK, Sony BRAVIA Sync/Link, Philips EasyLink, Samsung Anynet+, etc.
-

Connexion à un périphérique externe

Connexion avec un câble HDMI

Connecter le téléviseur et l'appareil externe (console de jeux, lecteur DVD, etc.) avec un câble HDMI pour profiter d'un son grave et puissant.

Connexion d'un périphérique externe via HDMI

- 1 Connecter un périphérique externe comme un lecteur DVD ou Blu-ray. Tel que sur l'illustration suivante, connecter la borne **HDMI OUT** du périphérique sur la borne **HDMI IN** au dos du produit.
- 2 À l'aide du câble HDMI, connecter la borne **HDMI OUT (TV ARC)** au dos du produit sur la borne **HDMI IN (ARC)** du téléviseur.

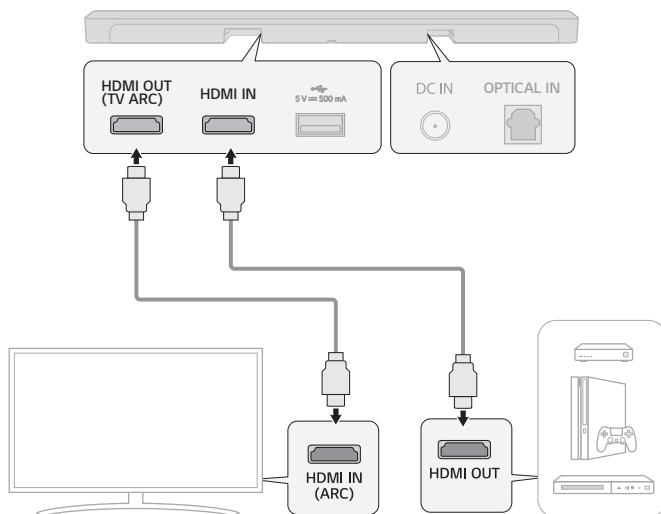

- 3 Appuyer de manière répétée sur le bouton **Fonction**  jusqu'à ce que « **HDMI** » apparaisse sur l'affichage de statut.

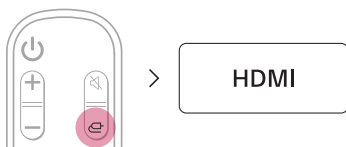

- 4 Lorsque le périphérique externe est correctement connecté au produit, vous pouvez écouter le son du périphérique.

✓ **Remarque**

- Vérifiez les paramètres de sortie audio dans le menu Paramètres de votre périphérique externe (par ex. lecteur Blu-ray ou téléviseur). La sortie audio devra être réglée sur [Sans codage], [Bitstream], [Auto], ou [Pass through]. Pour en savoir plus sur la configuration de la sortie, consulter le manuel d'utilisation du périphérique externe.
 - Utiliser un câble homologué doté du logo HDMI.
-

Connexion avec un câble optique

Connecter le téléviseur et l'appareil externe (console de jeux, lecteur DVD, etc.) avec un câble optique pour profiter d'un son grave et puissant.

Connexion d'un périphérique externe via câble optique

- 1 Utiliser le câble optique pour connecter la borne **OPTICAL IN** au dos du produit sur la borne **OPTICAL OUT** de votre périphérique externe (ex. TV, lecteur Blu-ray) comme illustré sur le dessin.

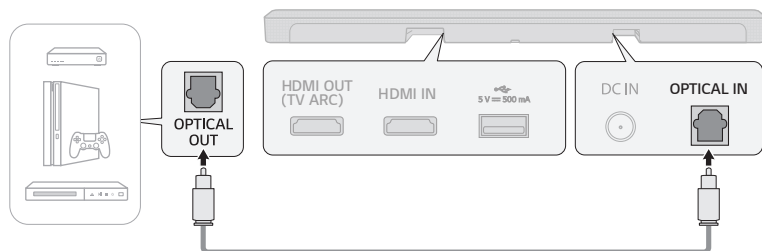

- 2 Appuyer de manière répétée sur le bouton **Fonction**  jusqu'à ce que « **OPT/HDMI ARC** » apparaisse sur l'affichage de statut.

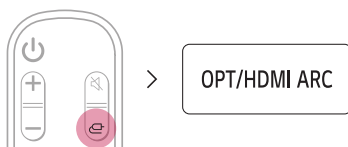

- 3 Quand le périphérique externe est correctement connecté au produit, « **OPT** » apparaît sur l'affichage de statut.

Utilisation du produit comme système audio

Connexion via Bluetooth

Vous pouvez reproduire des fichiers de musique sur un périphérique **Bluetooth**, ou lancer des applications musicales pour profiter de la musique avec ce projet.

Vérifier d'abord ce qui suit.



- Les périphériques **Bluetooth** à connecter au produit doivent satisfaire les spécifications suivantes :
 - Version : 4.2 ou ultérieure
 - Codec : SBC, AAC
- Les étapes pour connecter le périphérique au produit peuvent varier en fonction du type et du modèle du périphérique **Bluetooth**. Pour en savoir plus sur la connexion du périphérique, consulter le manuel d'utilisation de votre périphérique externe.

Sélectionner [**Bluetooth**] du menu **Paramètres** de votre smartphone.

Les éléments du menu de paramétrage dépendent en fonction du fabricant du smartphone et du modèle.

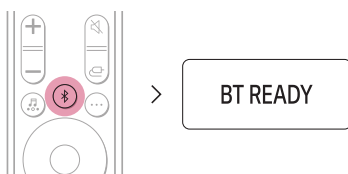
- 1 Mettre le produit sous tension.
- 2 Appuyer sur le bouton **Appairer Bluetooth** . Après un moment, « **BT READY** » apparaît sur l'affichage de statut.



- 3 Appuyer sur le bouton **Paramètres**  /  de votre smartphone et sélectionner  **Bluetooth**.

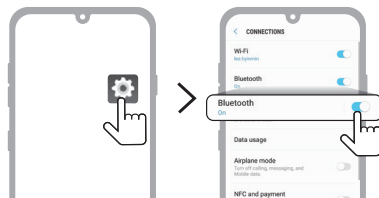

(Téléphone Android)

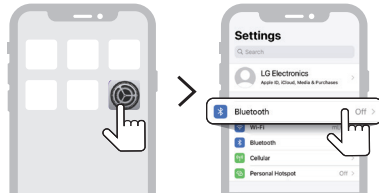

(iPhone)

- 4 Activer la fonction **Bluetooth**. (Off > On)
- 5 Une liste des périphériques pouvant être connectés à votre smartphone s'affiche. Rechercher et appuyer sur « LG S65Q (XX) ».

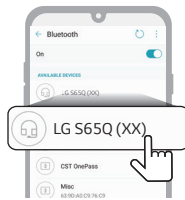

- 6 Lorsque le produit est connecté à votre smartphone via **Bluetooth**, vous pouvez voir l'affichage de statut passer de « **PAIRED** » (Connecté) → « **Nom de l'appareil Bluetooth connecté** » → « **BT** » (Prêt à être utilisé).
- 7 Si vous ne trouvez pas le produit « LG S65Q (XX) », appuyer sur le bouton **Rafraîchir** (🔄) en haut à droite de l'écran du smartphone Android ou désactiver le **Bluetooth** pour le réactiver sur l'iPhone.

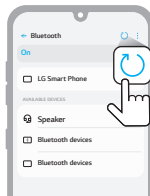

(Téléphone Android)

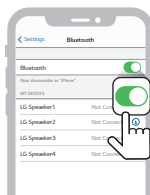

(iPhone)

- 8 Lancer une application musicale et écouter de la musique sur smartphone.

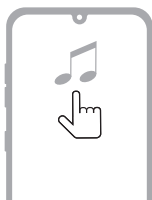

✓ Remarque

- Plus le périphérique **Bluetooth** est proche du produit, meilleure sera la connexion.
 - Si vous avez appuyé sur le bouton **Appairer Bluetooth** (📶) du produit et avez sélectionné l'option « **BT** », mais que vous ne réussissez pas à vous connecter au périphérique **Bluetooth**, vous verrez « **BT READY** » sur l'affichage de statut. Vérifier le statut du périphérique **Bluetooth**.
 - Lors de l'utilisation du **Bluetooth**, vous devez ajuster le volume à un niveau approprié.
 - XX sont les deux derniers chiffres de l'adresse MAC du produit. Par exemple, si l'adresse MAC est 9C:02:98:4A:F7:08, cela affichera « LG S65Q (08) ».
-

Connexion à un smartphone via l'application LG Sound Bar

Utiliser l'**application LG Sound Bar** pour lancer correctement plusieurs fonctions du produit.

Vérifier d'abord ce qui suit.

- L'**application LG Sound Bar** est disponible dans les versions énumérées ci-dessous.
 - Android™ OS : Version 5.0 ou ultérieure
 - iOS OS : Version 10 ou ultérieure
 - Les versions minimum prises en charge pour chaque S.E. peuvent varier ultérieurement.

Installation de l'application

Installer l'**application LG Sound Bar** sur votre smartphone. Pour installer l'**application LG Sound Bar**, vous pouvez scanner le code QR à l'aide d'une application de lecture de codes QR téléchargée depuis Google Play ou l'App Store.

Téléchargement avec un code QR

- 1 Scanner le code QR ci-dessous à l'aide d'une application de lecture de codes QR.
- 2 Vous serez redirigé vers une page où vous pourrez télécharger l'**application LG Sound Bar**. Appuyer sur l'application pour l'installer.



(Android Phone OS)



(iPhone OS)

Téléchargement depuis Google Play ou l'App Store

Se rendre dans Google play ou l'App Store de votre smartphone et rechercher l'**application LG Sound Bar** pour l'installer.



(Téléphone Android)

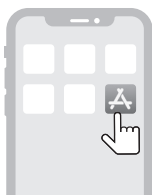

(iPhone)

✓ Remarque

- Les éléments du menu de paramétrage dépendent en fonction du fabricant du smartphone et du système d'exploitation.
 - Google, Android et Google Play sont des marques commerciales de Google LLC.
-

Connexion à un périphérique USB

Profiter d'un son de grande qualité en connectant un périphérique USB contenant des fichiers de musique au produit.

Connexion du produit à un périphérique USB

- 1 Brancher le périphérique USB dans le port **USB** au dos du produit.
 - Le produit ne peut pas lire de périphériques connectés au moyen d'un concentrateur USB ou d'un câble USB.
 - Le produit ne peut pas être connecté à un périphérique USB, un lecteur MP3 de type USB ou un lecteur de carte nécessitant l'installation séparée d'un pilote.

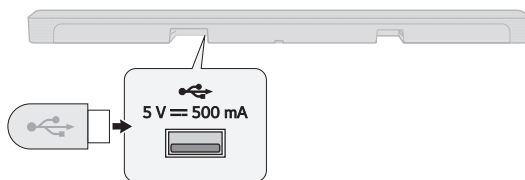

- 2 Appuyer de manière répétée sur le bouton **Fonction**  jusqu'à ce que « **USB** » apparaisse sur l'affichage de statut.

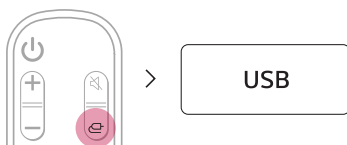

- 3 Lorsque le produit est correctement connecté au périphérique USB, le nombre de fichiers de musique du périphérique USB s'affiche sur l'affichage de statut. Appuyer sur le bouton **Lecture/Pause**  de la télécommande pour profiter de la musique.

✓ Remarque

- Il est recommandé d'utiliser un inverseur de connexion USB séparé pour faciliter le branchement et débranchement des périphériques USB.
- Acheter un concentrateur USB avec une rallonge USB 2.0.
- Les périphériques ayant un grand volume de stockage peuvent avoir besoin de plusieurs minutes pour parcourir les fichiers.
- LG Electronics n'est pas responsable de la perte de données. Toujours sauvegarder les données sur votre périphérique USB pour minimiser les dommages provoqués par une perte de données.
- Uniquement les formats FAT16/FAT32/NTFS sont pris en charge. Le format exFAT ne l'est pas.

Périphériques USB pris en charge

- Lecteur MP3
- Lecteur flash MP3
- Périphérique flash USB
- USB 2.0

Ce produit peut ne pas reconnaître certains périphériques USB.

Spécifications du fichier lisible

Extension de fichier	Fréquence d'échantillonnage / Débit binaire
MP3	32 kHz ~ 48 kHz / 8 kbps - 320 kbps
WMA	32 kHz ~ 48 kHz / 56 kbps - 128 kbps
OGG	32 kHz ~ 48 kHz / 64 kbps - 320 kbps

Extension de fichier	Fréquence d'échantillonnage
FLAC (16 bits / 24 bits)	32 kHz, 44,1 kHz, 48 kHz, 88,2 kHz, 96 kHz, 176,4 kHz et 192 kHz
WAV (16 bits / 24 bits)	32 kHz, 44,1 kHz, 48 kHz, 88,2 kHz, 96 kHz, 176,4 kHz et 192 kHz

- Nombre de fichiers lisibles : jusqu'à 2 000
- Nombre maximum de répertoires : jusqu'à 200
- Ce produit ne peut pas reproduire de fichiers protégés par DRM (gestion des droits numériques).
- Ce produit ne peut pas reproduire de vidéos depuis un périphérique USB.

Fixation murale du produit

Vérifier avant le montage mural

Il est possible de fixer ce produit à un mur.

Pour ce faire, il faut suivre les instructions suivantes.

Vérifier d'abord ce qui suit.

- Il peut s'avérer difficile de connecter des périphériques externes et des câbles après la fixation au mur. Connecter d'abord un périphérique externe avec le bon câble de connexion au produit avant de le fixer au mur.
- Prendre en considération ce qui suit pour fixer le produit au mur. Vous pourriez endommager le produit ou vous blesser durant le processus.
 - Ne pas placer d'objets sur le haut du produit fixé au mur.
 - Bien assurer le produit au mur à l'aide des vis de fixation de sorte qu'il ne tombe pas.
 - Vérifier qu'il demeure hors de portée des enfants. Tirer du produit fixé ou le secouer peut provoquer sa chute.

Composants de fixation du produit

Barre de son

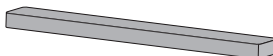

Support mural



Vis de la barre de son



Gabarit d'installation du support mural

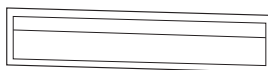

Vendus séparément

Vis du support



Chevilles



✓ Remarque

- Les vis et les chevilles ne sont pas fournies pour fixer le produit. Nous vous recommandons les chevilles Hilti (HUD-1 6 x 30) pour la fixation.
-

Fixation murale du produit

- 1 Prendre le gabarit d'installation du support mural de l'emballage du produit.
- 2 Aligner la « **TV Bottom Line** » sur le gabarit d'installation du support mural au bas du téléviseur, et la fixer au mur. Aligner le centre du téléviseur fixé au mur avec la partie marquée « **TV Center** » du gabarit d'installation.

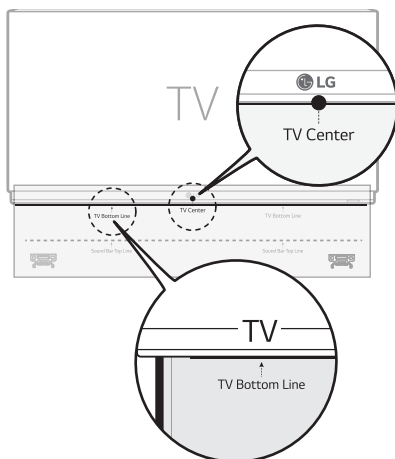

- 3 Avec un crayon, marquer les trous des vis au moyen du gabarit d'installation là où le support mural sera fixé.

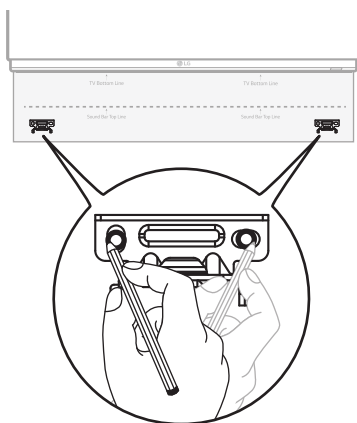

- 4 Percer les trous des vis aux positions marquées sur le gabarit d'installation.
- 5 Retirer le gabarit d'installation du mur.

- 6** Fixer fermement les supports au mur à l'aide des vis et des chevilles.

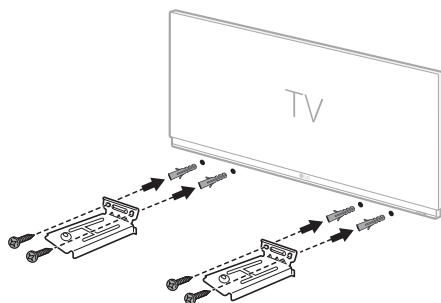

- 7** Poser le produit sur les supports. Placer le produit sur les supports de manière que les trous des vis du bas du produit soient alignés aux trous de vis du mur.

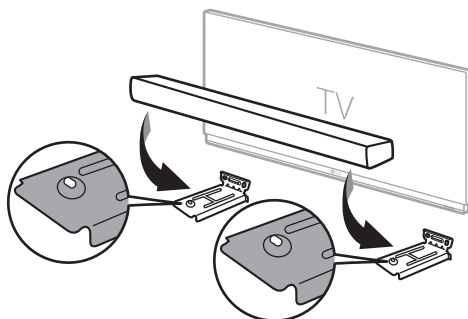

- 8** Bien fixer le produit aux supports muraux à l'aide des vis fournies.

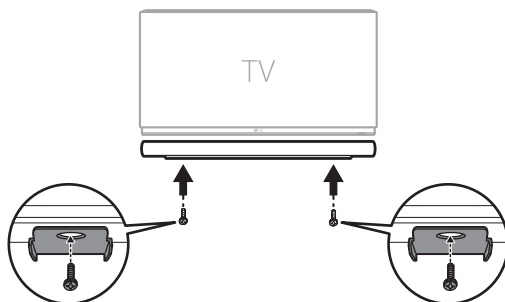

Organisation des câbles (en option)

Vous pouvez organiser les câbles à l'aide d'attaches de câble.

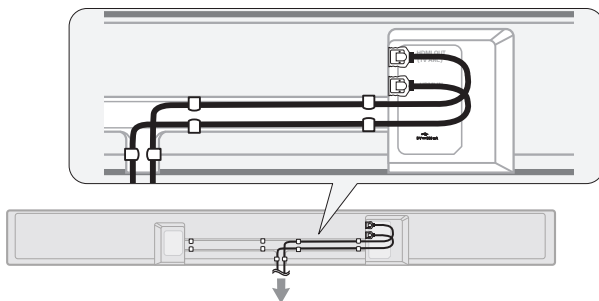

✓ Remarque

- Après que toutes les connexions aient été faites, vous pouvez réarranger les câbles comme vous le souhaitez.
-

Consignes de sécurité

| Sécurité et réglementation



ATTENTION : AFIN DE RÉDUIRE LE RISQUE DE CHOC ÉLECTRIQUE, NE PAS RETIRER LE CACHE (ARRIÈRE). IL CONTIENT DES PIÈCES NON MODIFIABLES PAR L'UTILISATEUR, QUI DOIVENT ÊTRE MANIPULÉES EXCLUSIVEMENT PAR UN PERSONNEL QUALIFIÉ.



Ce symbole représentant un éclair se terminant par une flèche enfermée dans un triangle signifie que l'utilisateur est en présence d'une tension dangereuse non isolée, et que cette tension peut être suffisamment élevée pour constituer un risque d'électrocution.



Le symbole d'un point d'exclamation à l'intérieur d'un triangle équilatéral sert à avertir l'utilisateur de la présence d'instructions d'utilisation et de maintenance (entretien) importantes dans la documentation qui accompagne le produit.

MISE EN GARDE :

- AFIN D'ÉVITER TOUT RISQUE DE CHOC ÉLECTRIQUE, NE PAS EXPOSER CE PRODUIT À LA PLUIE NI À L'HUMIDITÉ.
- Ne pas installer cet équipement dans un espace confiné, tel qu'une bibliothèque ou un lieu similaire.

ATTENTION :

- Ne pas utiliser de produits à haute tension à proximité de ce produit. (Par ex : tue-mouches électrique). Ce produit pourrait subir un choc électrique et mal fonctionner.
- Ne pas poser sur l'appareil des sources de flamme nue telles que des bougies allumées.
- Ne bloquer aucune ventilation. Installer le système en respectant les consignes livrées par le fabricant. Les ouvertures et les fentes permettent de garantir une bonne ventilation du produit, et de le protéger contre la surchauffe. Les ouvertures ne doivent jamais être obturées en installant l'appareil sur un lit, un canapé, une couverture ou toute autre surface similaire. Ce produit ne doit pas être placé dans un emplacement fermé tel qu'une bibliothèque ou une étagère, à moins d'assurer une ventilation adéquate ou que les instructions du fabricant l'autorisent.
- L'appareil ne doit pas être exposé à des projections d'eau ou à des éclaboussures, et aucun objet rempli de liquide tel qu'un vase ne doit être posé sur l'appareil.
- Pour obtenir des informations sur le marquage de sécurité, l'identification du produit et les valeurs nominales d'alimentation, se reporter à l'étiquette principale au-dessous du produit ou sur un autre côté.
- Veiller à ce que les enfants n'introduisent pas leurs mains ou d'objets dans le *conduit des haut-parleurs.
 - *conduit des haut-parleurs : ouverture permettant d'obtenir un son de graves plein dans le boîtier du haut-parleur. (enceinte)

MISE EN GARDE concernant le cordon d'alimentation

La prise de courant permet de déconnecter l'appareil. En cas d'urgence, la prise de courant doit être facilement accessible.

Vérifier la page de spécifications de ce manuel d'utilisation afin d'être certain des exigences actuelles.

Ne pas surcharger les prises murales. Les prises murales surchargées, desserrées ou endommagées, les rallonges, les cordons d'alimentation effilochés, ou les gaines isolantes craquelées ou endommagées constituent un danger. Chacun de ces facteurs peut entraîner un risque de choc électrique ou d'incendie. Examiner régulièrement le cordon de votre appareil. S'il paraît endommagé ou détérioré, le débrancher, cesser de l'utiliser et remplacer le cordon par un cordon strictement identique auprès d'un point de service après-vente agréé.

Protéger le cordon d'alimentation de sorte qu'il ne puisse pas être tordu, entortillé, pincé, coincé dans une porte ou piétiné. Faire particulièrement attention aux prises de courant, aux prises murales et au point d'où sort le cordon de l'appareil.

Pour les modèles utilisant un adaptateur

Utiliser uniquement l'adaptateur secteur fourni avec cet appareil. Ne pas utiliser le système d'alimentation d'un autre appareil ou fabricant. L'utilisation de tout autre câble ou système d'alimentation risquerait d'endommager l'appareil et d'annuler votre garantie.

Pour les modèles utilisant un appareil laser



Ce produit utilise un système laser. Afin d'en garantir l'utilisation correcte, lire attentivement ce manuel d'utilisation et le conserver pour s'y référer ultérieurement. Si l'appareil nécessite une intervention de maintenance, contacter un point de service après-vente agréé. L'utilisation de commandes, de réglages ou de procédures autres que ceux décrits dans ce document peut entraîner une exposition à des radiations dangereuses. Pour éviter l'exposition directe au faisceau laser, ne pas essayer d'ouvrir le boîtier.

Pour les modèles utilisant une batterie

Cet appareil est équipé d'une batterie transportable ou de piles rechargeables.

ATTENTION : Risque de feu ou d'explosion si la pile est remplacée par une pile d'un type inadapté.

Pour les modèles utilisant une batterie intégrée

Ne pas stocker ni transporter à des pressions inférieures à 11,6 kPa et au-dessus de 15 000 m d'altitude.

- Remplacement par une batterie d'un mauvais type qui peut nuire à la protection (cas, par exemple, de certains types de batteries au lithium) ;
- mise au rebut d'une batterie dans du feu ou dans un four brûlant, écrasement ou découpe mécanique d'une batterie, qui peuvent provoquer une explosion ;
- laisser une batterie dans un environnement à très haute température, ce qui peut provoquer une explosion ou une fuite de liquide ou de gaz inflammables , et
- batterie soumise à une pression atmosphérique extrêmement basse, ce qui peut provoquer une explosion ou une fuite de liquide ou de gaz inflammables.

Symboles

~ : Courant alternatif (CA).

— : Courant continu (CC).

Ⓜ : Équipement de classe II.

⏻ : État d'alimentation de secours.

⚡ : Mise sous tension.





⚡ : Tension dangereuse.

Avant d'informer d'un dysfonctionnement du produit

I Dépannage

Si vous rencontrez les problèmes suivants lors de l'utilisation du produit, effectuer plusieurs vérifications car il peut ne pas s'agir de dysfonctionnements.



Erreurs générales

Problème	Solution
Le produit ne fonctionne pas correctement	<ul style="list-style-type: none">• Débrancher les câbles électriques et les périphériques externes comme le téléviseur, le caisson de basses ou l'amplificateur du produit puis les rebrancher.
L'appareil ne s'allume pas.	<ul style="list-style-type: none">• Le cordon d'alimentation est-il correctement branché à la prise ?<ul style="list-style-type: none">- Brancher correctement le cordon à la prise.
Il n'y a pas de son.	<ul style="list-style-type: none">• Le volume est-il au minimum ?<ul style="list-style-type: none">- Appuyer sur le bouton Volume   de la télécommande pour monter le son.- En cas d'utilisation d'un périphérique externe comme une box, un périphérique portable ou Bluetooth, régler le volume du périphérique externe.• La fonction sourdine est-elle activée ?<ul style="list-style-type: none">- Si « MUTE » apparaît sur l'affichage de statut, la fonction sourdine est activée. Appuyer sur le bouton Silence  pour la désactiver.• La bonne fonctionnalité produit est-elle sélectionnée en fonction du périphérique externe connecté ?<ul style="list-style-type: none">- Appuyer sur le bouton Fonction  pour vérifier si vous avez sélectionné la bonne fonctionnalité.
Le caisson de basses n'émet aucun son.	<ul style="list-style-type: none">• Le produit est-il correctement connecté au caisson de basses sans fil ?<ul style="list-style-type: none">- Si la LED à l'avant du caisson de basses sans fil clignote en vert ou reste en rouge, cela signifie qu'il n'est pas connecté. Si la connexion est établie, une lumière verte s'allume. Reconnecter le produit au caisson de basses sans fil. (→ Consulter « Connexion du produit » à la page 6.)
La télécommande ne fonctionne pas correctement	<ul style="list-style-type: none">• Lors de l'utilisation de la télécommande, la diriger vers la partie frontale du produit.• Utiliser la télécommande dans un rayon de 7 m autour du produit.• Remplacer les piles par des neuves si nécessaire.
La fonction Auto Power ne fonctionne pas.	<ul style="list-style-type: none">• Vérifier la connexion aux périphériques externes (ex. box, dispositif portable ou Bluetooth).

LG Sound Sync ne fonctionne pas.

- Vérifier si votre téléviseur prend en charge LG Sound Sync.
- Vérifier si le téléviseur est correctement connecté au produit avec un câble optique.
 - Appuyer sur le bouton **Paramètres** de la télécommande TV pour vérifier si la fonction est activée dans [LG Sound Sync].

Le volume du produit est bas.

- Vérifier ce qui suit et modifier les paramètres en conséquence.
 - Lancer l'**application LG Sound Bar**, appuyer sur le bouton **Paramètres**  du premier écran et changer la fonction [DRC] sur [Off] du menu [Sound Settings].
 - Quand le produit est connecté à un téléviseur, appuyer sur le bouton **Paramètres** de la télécommande TV, sélectionner le menu [Haut-parleur], et modifier le paramètre [Sortie son numérique] de [PCM] à [AUTO] ou [BITSTREAM].
 - Si le produit est connecté à un dispositif de lecture comme un lecteur DVD ou Blu-ray, se rendre dans le menu des paramètres du dispositif connecté. Modifier le paramètre [Sortie son numérique] de [PCM] à [PASS-THROUGH PRIMAIRE] ou [BITSTREAM]. Régler le [DRC] du dispositif connecté sur [OFF].
 - Si le mode nocturne du produit est activé, le désactiver en appuyant sur le bouton **Paramètres**  et sur **Gauche/Droit** puis sur **Haut/Bas**.

Le produit n'arrive pas à reconnaître un périphérique USB.

- Le produit peut ne pas prendre en charge le format du fichier du périphérique USB. Formater le périphérique USB et le rebrancher. Lors du formatage, se référer aux formats USB pris en charge par le produit et sélectionner un format de fichier approprié. (→ Consulter « Connexion à un périphérique USB » à la page 36.)





A Le périphérique Bluetooth ne peut pas être jumelé.

- Appuyer sur le bouton Paramètres du périphérique **Bluetooth** et vérifier si la fonction **Bluetooth** est activée. Si le **Bluetooth** est activé, l'éteindre et le rallumer, puis réessayer.
 - Enlever tous les obstacles entre le produit et le périphérique **Bluetooth**.
 - L'appariement **Bluetooth** (connexion) peut ne pas fonctionner correctement en fonction du type de périphérique **Bluetooth** ou de l'environnement.
-

Problèmes de la connexion sans fil

Problème	Solution
Interférences radio	<ul style="list-style-type: none">• Installer le produit et le caisson de basses sans fil le plus près possible l'un de l'autre.• Ne pas installer le produit sur un meuble en métal.• La communication sans fil peut ne pas fonctionner correctement dans les endroits où le signal est faible.
La connexion Bluetooth provoque un dysfonctionnement ou fait du bruit.	<ul style="list-style-type: none">• Entendez-vous un bruit ou rencontrez-vous des dysfonctionnements en utilisant le Bluetooth ?<ul style="list-style-type: none">- Aucune partie de votre corps ne doit toucher l'émetteur-récepteur du périphérique Bluetooth ni le produit.- Ne pas installer le périphérique Bluetooth au mur ni dans un endroit isolé.- Enlever tous les obstacles entre le produit et le périphérique Bluetooth.- Installer le périphérique Bluetooth près du produit.• Lorsque le périphérique Bluetooth est trop éloigné du produit, le Bluetooth peut se déconnecter ou mal fonctionner.<ul style="list-style-type: none">- Installer le périphérique Bluetooth à 1 m des périphériques utilisant la même fréquence que le produit, comme les routeurs sans fil, les équipements médicaux et les fours microondes.

Désactivation du mode Démo

Problème	Solution
La télécommande ne fonctionne pas	<ul style="list-style-type: none">• Le texte de l'affichage de statut reste-t-il le même, même si vous appuyez plusieurs fois sur le bouton Fonction  ?• Voyez-vous seulement « DEMO » sur l'affichage de statut ?<ul style="list-style-type: none">- Le mode Démo peut être activé sur le produit. Débrancher le câble d'alimentation du produit et le rebrancher.- Si la télécommande continue de ne pas fonctionner, appuyer sur le bouton Volume   du produit pour régler le volume au niveau 2, puis maintenir enfoncé le bouton Fonction  pendant environ 5 secondes. Si la fonction actuellement sélectionnée apparaît sur l'affichage de statut, cela signifie que le mode Démo a été désactivé.

Annexe

Caractéristiques

Généralités	
Consommation électrique	Se reporter à l'étiquette principale. Mise en veille réseau : 1,0 W
Adaptateur AC	<ul style="list-style-type: none">• Modèle : DA-50F25• Fabricant : Asian Power Devices Inc.• Entrée : 100 - 240 V ~ 50 - 60 Hz• Sortie : 25 V $\overline{\text{---}}$ 2 A• Modèle : MS-Z2000R250-050D0-P• Fabricant : MOSO POWER SUPPLY TECHNOLOGY CO., LTD.• Entrée : 100 - 240 V ~ 50/60 Hz• Sortie : 25 V $\overline{\text{---}}$ 2 A
Dimensions (l x h x p)	Environ 1000,0 mm x 63,0 mm x 105,0 mm (avec socle)
Plage de température de fonctionnement	De 5 à 40 °C
Plage d'humidité de fonctionnement	De 5 à 60 %
Bus d'alimentation (USB)	5 V $\overline{\text{---}}$ 500 mA
Fréquences d'échantillonnage audio pour l'entrée numérique disponibles	32 kHz, 44,1 kHz, 48 kHz, 88,2 kHz, 96 kHz
Format audio d'entrée numérique disponible	Dolby Audio™, DTS Digital Surround, PCM

Entrée/Sortie	
OPTICAL IN	3,0 V (p-p), (borne de connexion audio optique) × 1
HDMI IN	19 broches (Type A, borne de connexion HDMI™) × 1
HDMI OUT (TV ARC)	19 broches (Type A, borne de connexion HDMI™) × 1

Amplificateur (sortie RMS)	
Total	420 W RMS
Avant	90 W RMS×2 (Impédance : 4 Ω , THD 10 %)
Centre	40 W RMS (Impédance : 4 Ω , THD 10 %)
Caisson de basses	200 W RMS (Impédance : 3 Ω , THD 10 %)

Caisson de basses sans fil	
Alimentation	Se référer à l'étiquette principale du caisson de basses sans fil.
Consommation électrique	Se référer à l'étiquette principale du caisson de basses sans fil.
Type	1 haut-parleur 1 voie
Impédance	3 Ω
Puissance nominale	200 W RMS
Puissance maximale	400 W RMS
Dimensions (l x h x p)	Env. 171,0 mm x 390,0 mm x 261,0 mm

- La conception et les caractéristiques peuvent être sujettes à modification sans préavis.

Marques déposées et licences

Toutes les marques et les noms de marques sont la propriété de leurs détenteurs respectifs.



Dolby, Dolby Audio et le logo représentant un double D sont des marques de Dolby Laboratories Licensing Corporation. Fabriqué sous licence de Dolby Laboratories. Travaux non publiés confidentiels. Copyright 2012-2021 Dolby Laboratories. Tous droits réservés.



Pour les brevets DTS, voir <http://patents.dts.com>. Fabriqué sous licence de DTS, Inc. (pour les sociétés dont les sièges se trouvent aux États-Unis/Japon/Taiwan) ou sous licence de DTS Licensing Limited (pour toutes les autres sociétés). DTS, Digital Surround, Virtual:X, et le logo DTS:X sont des marques déposées de DTS, Inc. aux États-Unis et d'autres pays. © 2022 DTS, Inc. TOUS DROITS RÉSERVÉS.



La marque et les logos **Bluetooth**® correspondants sont des marques déposées détenues par **Bluetooth** SIG, Inc. et toute utilisation de telles marques par LG Electronics s'effectue sous licence.

Les autres marques et noms de marques sont la propriété de leurs détenteurs respectifs.



Les termes HDMI et High-Definition Multimedia Interface ainsi que le logo HDMI sont des marques commerciales ou des marques déposées de HDMI Licensing Administrator, Inc. aux États-Unis et dans d'autres pays.



« Made for iPhone » et « Made for iPod » signifient qu'un accessoire électronique a été conçu pour se connecter spécifiquement à l'iPhone ou à l'iPod, respectivement, et a été certifié par le développeur comme répondant aux standards de performances d'Apple. Apple n'est pas responsable du fonctionnement de cet appareil ni de sa conformité aux normes réglementaires et de sécurité. Veuillez noter que l'utilisation de cet accessoire avec l'iPhone ou l'iPod peut affecter les performances sans fil.



Informations sur les logiciels libres

Pour obtenir le code source sous les licences GPL, LGPL, MPL et autres licences de source ouverte qui ont l'obligation de divulguer le code source, qui est contenu dans ce produit, et pour accéder à toutes les conditions de licence mentionnées, aux avis de droits d'auteur et autres documents pertinents, veuillez visiter le site <https://opensource.lge.com>.

LG Electronics peut aussi vous fournir le code source sur CD-ROM moyennant le paiement des frais de distribution (support, envoi et manutention) sur simple demande adressée par e-mail à opensource@lge.com.

Cette offre est valable pour toute personne recevant ces informations pendant une période de trois ans après notre dernière expédition de ce produit.

Manipuler le produit

Transport du produit

Conserver le carton et les emballages d'origine. Pour transporter le produit, l'emballer tel que vous l'avez reçu à sa sortie de l'usine pour une protection maximale.

Entretien des surfaces extérieures

- Ne pas utiliser de liquides volatils tels qu'un insecticide en aérosol à proximité du produit.
- Une pression trop forte risque d'endommager la surface.
- Ne pas laisser de produits en caoutchouc ou en plastique en contact prolongé avec le produit.

Nettoyage du produit

Pour nettoyer ce produit, utiliser un chiffon doux et sec. Si les surfaces sont très sales, utiliser un chiffon doux légèrement imprégné d'une solution détergente douce. Ne pas utiliser de solvants puissants tels que l'alcool, le benzène ou des diluants risquant d'endommager la surface de le produit.

