



MANUEL D'UTILISATION

# LG UltraGear™ Gaming Monitor

(MONITEUR LED\*)

\* Les moniteurs LED de LG combinent un écran LCD et un rétroéclairage LED.

Veuillez lire attentivement ce manuel avant de mettre en service votre appareil et conservez-le afin de pouvoir vous y référer ultérieurement.

38GN950/38GN950P

38GN95B

# SOMMAIRE

## LICENCE.....3

## INFORMATIONS SUR LES LOGICIELS LIBRES .....4

## ASSEMBLAGE ET PRÉPARATION.....4

- Pilotes et logiciels pris en charge..... 5
- Description du produit et des boutons..... 5
  - Comment utiliser le bouton du joystick
  - Comment utiliser le bouton d'éclairage
- Déplacer et soulever le moniteur ..... 7
  - Installation sur un bureau
  - Réglage de la hauteur du support
  - Réglage de l'inclinaison
  - Rangement des câbles
  - Utilisation du verrou Kensington
  - Installation du support mural
  - Installation au mur

## UTILISATION DU MONITEUR... 15

- Connexion à un PC..... 15
  - Connexion HDMI
  - Connexion DisplayPort
- Connexion aux périphériques AV ..... 16
  - Connexion HDMI
- Connecter un périphérique..... 17
  - Connexion du câble USB
  - Raccordement d'un casque

## PARAMÈTRES UTILISATEUR.... 18

- Activation du menu principal..... 18
  - Fonctions du menu principal.
- Paramètres utilisateur ..... 20
  - Paramètres du menu

## DÉPANNAGE ..... 32

## SPÉCIFICATIONS DU PRODUIT 35

- Mode de réglage d'usine..... 39
- Durée HDMI (vidéo)..... 40

# LICENCE

Chaque modèle dispose de licences différentes. Consultez le site [www.lg.com](http://www.lg.com) pour en savoir plus sur les licences.



Les termes HDMI et High-Definition Multimedia Interface ainsi que le logo HDMI sont des marques commerciales ou des marques déposées de HDMI Licensing Administrator, Inc. aux États-Unis et dans d'autres pays.



The SuperSpeed USB Trident logo is a registered trademark of USB Implementers Forum, Inc.



MaxxAudio and additional MAXX trademarks are trademarks and/or registered trademarks of Waves Audio Ltd.

## INFORMATIONS SUR LES LOGICIELS LIBRES

Pour obtenir le code source sous la licence publique générale, la licence publique générale limitée, la licence publique Mozilla ou les autres licences libres de ce produit, rendez-vous sur <http://opensource.lge.com>.

En plus du code source, tous les termes de la licence, ainsi que les exclusions de garantie et les droits d'auteur, sont disponibles au téléchargement.

LG Electronics peut aussi vous fournir le code source sur CD-ROM moyennant le paiement des frais de distribution (support, envoi et manutention) sur simple demande adressée par e-mail à [opensource@lge.com](mailto:opensource@lge.com).

Cette offre est valable pour une période de trois ans à compter de la date de la dernière distribution de ce produit. Cette offre est valable pour toute personne possédant cette information.

## ASSEMBLAGE ET PRÉPARATION



### ATTENTION

- Veillez à toujours utiliser des composants de la marque LG afin d'assurer la sécurité et les performances du produit.
- La garantie du produit ne couvre pas les dommages ou les blessures causés par l'utilisation de composants non certifiés.
- Nous vous recommandons d'utiliser les composants fournis.
- Si vous utilisez des câbles génériques non certifiés par LG, l'écran risque de ne rien afficher ou de subir des bruits de l'image.
- Les illustrations de ce document représentent les procédures standard ; elles peuvent donc différer de votre produit.
- Lors de l'assemblage du produit, n'appliquez pas de substances étrangères (huiles, lubrifiants, etc.) sur les vis. (Cela pourrait endommager le produit.)
- Évitez de trop serrer les vis. Vous risqueriez d'endommager le moniteur. Les dommages provoqués de cette manière ne sont pas couverts par la garantie du produit.
- Ne portez jamais le moniteur à l'envers en le tenant uniquement par la base du support. Cela pourrait provoquer la chute du moniteur et entraîner des blessures.
- Lorsque vous soulevez ou déplacez le moniteur, ne touchez pas à l'écran. Toute pression exercée sur l'écran du moniteur pourrait l'endommager.
- Pour le dessin d'onde sur l'apparence, contrairement à la méthode générale de revêtement, il est appliqué à l'ajout d'un matériau scintillant dans la matière première. Par conséquent, il se caractérise par son apparence de non décollée et la bonne durabilité. Veuillez utiliser ce produit sans souci car il n'y a aucun de problème pendant le cycle de vie.

## ! REMARQUE

- Les composants peuvent différer de l'illustration.
- Les informations et spécifications contenues dans ce manuel peuvent être modifiées sans préavis, dans le but d'améliorer les performances du produit.
- Pour l'achat d'accessoires en option, adressez-vous à un magasin de matériel électronique, rendez-vous sur un site d'achat en ligne ou contactez le revendeur auprès duquel vous avez acheté ce produit.
- Le cordon d'alimentation fourni peut différer selon les régions.

## Pilotes et logiciels pris en charge

Vous pouvez télécharger et installer la dernière version à partir du site de LGE ([www.lg.com](http://www.lg.com)).

Pilotes et logiciels	Niveau de priorité de l'installation
Pilote du moniteur	Recommandé
OnScreen Control	Recommandé
LG UltraGear™ Control Center	Recommandé

## Description du produit et des boutons

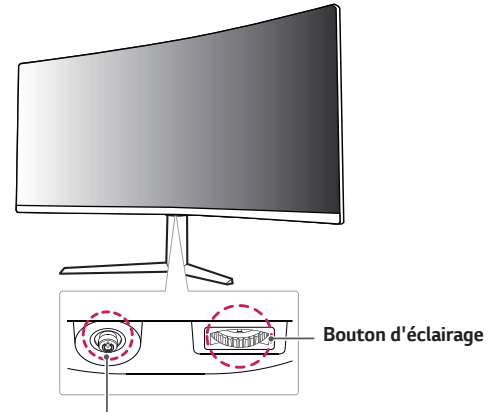

### Bouton du joystick / Témoin de fonctionnement



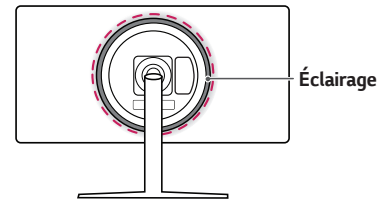



- Allumé : Sous tension
- Éteint : Hors tension



## Comment utiliser le bouton du joystick

Vous pouvez facilement contrôler les fonctions du moniteur en appuyant sur le bouton du joystick ou en le déplaçant vers la gauche/droite/haut/bas avec le doigt.



### Fonctions de base

		<b>Sous tension</b>	Appuyez une fois sur le bouton du joystick pour allumer le moniteur.
		<b>Hors tension</b>	Appuyez de façon prolongée sur le bouton du joystick (plus de 10 secondes) pour éteindre le moniteur.
		<b>Contrôle du volume</b>	Vous pouvez régler le volume en déplaçant le bouton du joystick vers la gauche/droite.
		<b>Contrôlez la luminosité de l'écran</b>	Vous pouvez contrôler la luminosité de l'écran en déplaçant le bouton du joystick vers le haut/bas. (pour le mode SDR uniquement)

## Comment utiliser le bouton d'éclairage

Vous pouvez facilement contrôler les fonctions du moniteur en appuyant sur le bouton d'éclairage ou en le déplaçant vers la gauche/droite avec le doigt.

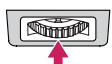
### Fonctions de base

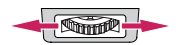
	Lorsque l'éclairage est éteint	Lorsque l'éclairage est allumé
	Appuyez sur le bouton d'éclairage une fois avec le doigt pour activer l'éclairage à l'arrière du moniteur.	Vous pouvez appuyer sur le bouton de la lumière pour ajuster la couleur.
	Appuyez une fois avec le doigt et maintenez enfoncé le bouton d'éclairage pour allumer l'éclairage à l'arrière du moniteur.	Appuyez une fois avec le doigt et maintenez enfoncé le bouton d'éclairage pour éteindre l'éclairage à l'arrière du moniteur.
	Non opérationnel	Vous pouvez régler la luminosité en déplaçant le bouton d'éclairage vers la gauche/droite.

### ! REMARQUE

- Le bouton du joystick et d'éclairage se trouvent en bas du moniteur.
- La fonction d'éclairage pour l'arrière du moniteur est disponible même lorsque le moniteur est en mode économie d'énergie ou quand son écran est désactivé. (Paramètres > Général > Option d'éclairage > Garder le statut d'éclairage)
- Le LED lumineux n'est pas destiné à l'éclairage. Veuillez également noter que la modification de ce composant de réglage peut augmenter la consommation d'énergie de ce moniteur.

## Déplacer et soulever le moniteur

Si vous souhaitez déplacer ou soulever le moniteur, suivez ces instructions pour éviter de le rayer ou de l'endommager afin d'assurer un déplacement sans danger, quelle que soit sa forme ou sa taille.

- Il est recommandé d'installer le moniteur dans sa boîte ou son emballage d'origine avant d'essayer de le déplacer.
- Avant de déplacer ou de soulever le moniteur, débranchez le cordon d'alimentation et tous les autres câbles.
- Maintenez fermement le moniteur par le bas et le côté du cadre. Ne maintenez pas le panneau directement.

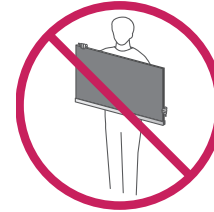
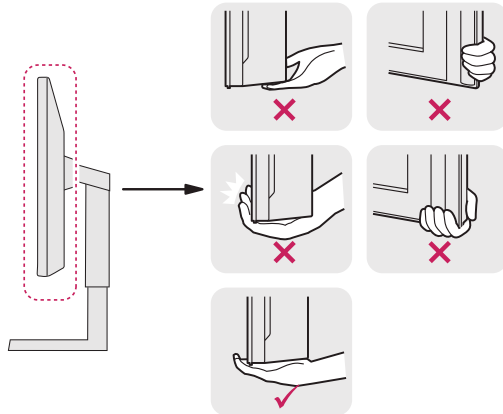

- Lorsque vous tenez le moniteur, orientez l'écran à l'opposé de vous pour éviter de le rayer.
- Lorsque vous transportez le moniteur, ne l'exposez pas à des secousses ou à des vibrations excessives.
- Lorsque vous déplacez le moniteur, maintenez-le à la verticale, ne le tournez jamais latéralement et ne l'inclinez pas sur le côté.

### **ATTENTION**

- Évitez autant que possible de toucher l'écran du moniteur.
  - Vous risqueriez d'endommager l'écran ou certains pixels qui permettent de composer l'image.

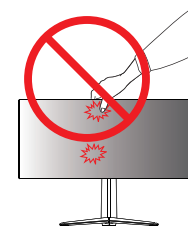

- Si vous utilisez le panneau du moniteur sans la base du support, le bouton du joystick pourrait rendre le moniteur instable ou le faire tomber, ce qui pourrait endommager le moniteur ou vous blesser. Cela pourrait également entraîner des dysfonctionnements du bouton du joystick.

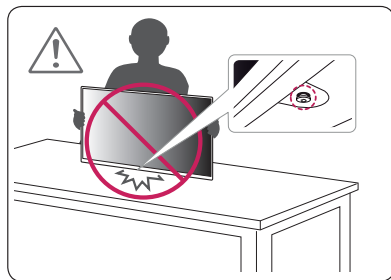

## Installation sur un bureau

- 1 Soulevez le moniteur et placez-le sur le bureau en position verticale. Laissez une distance d'au moins 100 mm entre le moniteur et le mur pour assurer une ventilation correcte.

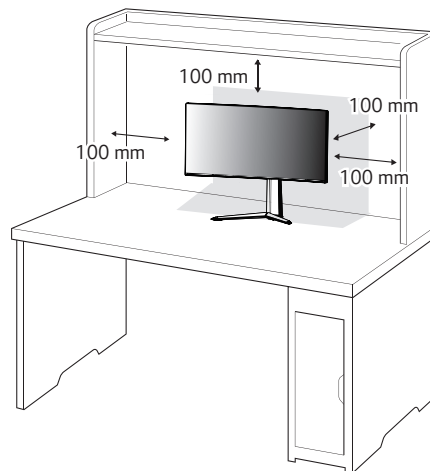



## Réglage de la hauteur du support

- 1 Placez le moniteur monté sur la base du support en position verticale.
- 2 Tenez fermement le moniteur à deux mains et réglez la hauteur.

110,0 mm max.

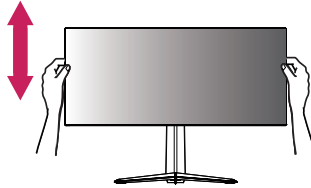

## ! AVERTISSEMENT



- Lors du réglage de la hauteur de l'écran, ne posez pas votre main sur le socle afin d'éviter de vous blesser aux doigts.

## Réglage de l'inclinaison

- 1 Placez le moniteur monté sur la base du support en position verticale.
  - 2 Modifiez l'inclinaison de l'écran.
- L'inclinaison de l'écran peut être modifiée de  $-5^{\circ}$  à  $15^{\circ}$  vers l'avant ou l'arrière pour bénéficier d'un confort visuel optimal.



Face arrière

Avant

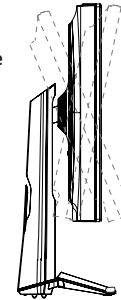

## ! AVERTISSEMENT

- Lorsque vous réglez l'inclinaison, ne tenez pas le support, comme illustré ci-dessous. Vous pourriez vous blesser les doigts.

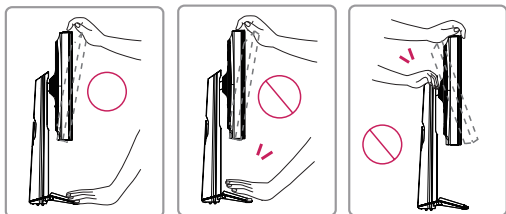

- Veillez à ne pas poser les doigts ou appuyer sur la surface de l'écran lorsque vous modifiez l'inclinaison du moniteur.

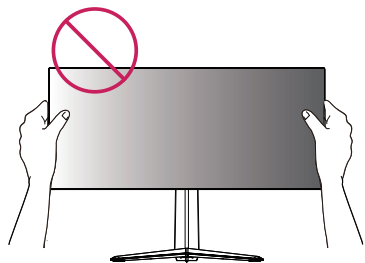

## ! REMARQUE

- Le côté gauche ou droite de la tête de l'écran peut être légèrement tourné vers le haut ou le bas (jusqu'à 3 °). Ajustez le niveau horizontal de la tête de l'écran.

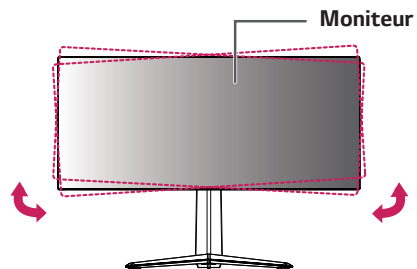

## Rangement des câbles

Arrangez les câbles à l'aide du support de câbles comme indiqué sur l'illustration.

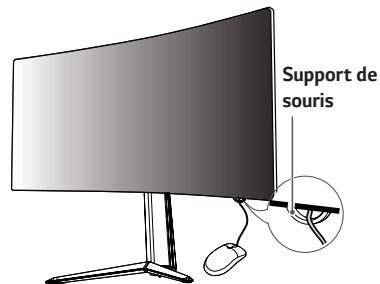

Support de souris

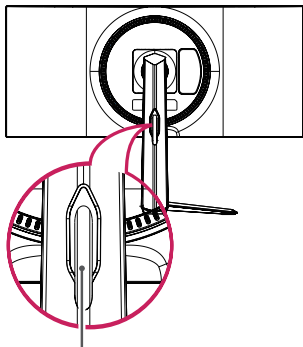

Support de câble

## Utilisation du verrou Kensington

Le connecteur du système de sécurité Kensington est situé en bas du moniteur.

Pour plus d'informations sur l'installation et l'utilisation de ce système de sécurité, consultez le guide de l'utilisateur du verrou Kensington ou rendez-vous sur le site Web <http://www.kensington.com>.

Reliez votre moniteur à un bureau à l'aide du câble du système de sécurité Kensington.

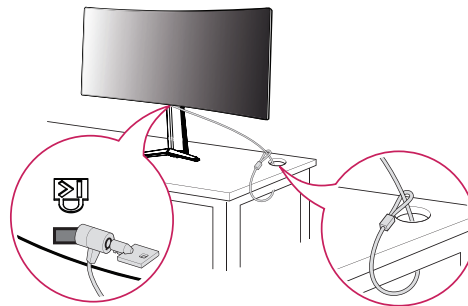

### ! REMARQUE

- Le système de sécurité Kensington est livré en option. Les accessoires en option sont disponibles à la vente dans la plupart des magasins d'électronique.

## Installation du support mural

Ce moniteur présente les caractéristiques nécessaires pour l'ajout d'un support mural ou d'autres périphériques compatibles.

- 1 Placez le moniteur à plat, l'écran tourné vers le bas. Pour protéger le panneau du moniteur (l'écran), recouvrez la surface avec un chiffon doux ou avec la plaque de protection fournie avec le moniteur.
- 2 Retirez les quatre vis serrées à l'arrière du moniteur.
- 3 Placez le support mural sur le moniteur en faisant coïncider les trous de vis avec ceux du moniteur.
- 4 À l'aide d'un tournevis, serrez les quatre vis pour fixer le support au moniteur.

### ! REMARQUE

- Le support mural est vendu séparément.
- Pour plus d'informations sur l'installation, consultez le guide d'installation du support mural.
- Veillez à ne pas exercer une pression excessive lors du montage du support mural, cela pourrait endommager l'écran du moniteur.

## Installation au mur

Installez le moniteur à une distance d'au moins 100 mm du mur et laissez environ 100 mm d'espace de chaque côté du moniteur pour garantir une ventilation correcte. Pour obtenir des instructions d'installation détaillées, demandez conseil à votre revendeur. Si vous souhaitez installer un support mural pivotant, consultez le manuel qui s'y rapporte.

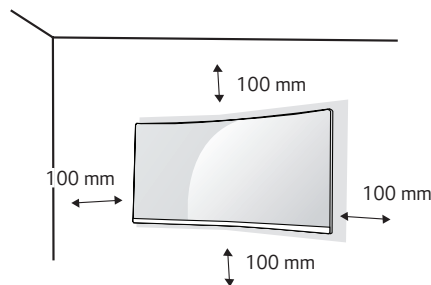

Pour installer le moniteur à un mur, fixez un support de fixation murale (disponible en option) à l'arrière du moniteur.

Assurez-vous que le support mural est correctement fixé au moniteur et au mur.

- 1 L'utilisation de vis plus longues que la norme pourrait endommager l'intérieur du produit.
- 2 Une vis non conforme à la norme VESA peut endommager le produit et provoquer la chute du moniteur. LG Electronics n'est pas responsable des accidents liés à l'utilisation de vis non standard.

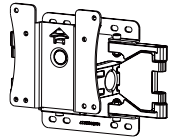
<b>Support pour fixation murale (mm)</b>	100 x 100
<b>Vis standard</b>	M4 x L10
<b>Nombre de vis</b>	4
<b>Support mural (en option)</b>	LSW 149 

### ! REMARQUE

- Utilisez les vis conformes aux normes VESA.
- Le kit d'installation du support mural contient le guide d'installation, ainsi que tous les éléments nécessaires.
- Le support mural est disponible en option. Pour vous procurer des accessoires en option, contactez votre revendeur.
- La longueur des vis peut varier en fonction du support mural. Vérifiez leur longueur avant de procéder à l'installation.
- Pour plus d'informations, consultez le guide de l'utilisateur du support de fixation murale.

### ! ATTENTION

- Débranchez toujours le cordon d'alimentation avant de déplacer ou d'installer le moniteur, pour éviter tout risque d'électrocution.
- L'installation du moniteur au plafond ou sur un mur incliné est fortement déconseillée. Le moniteur risque de tomber et de provoquer des blessures. Utilisez un support mural agréé par LG et contactez votre revendeur local ou une personne qualifiée.
- Évitez de trop serrer les vis. Vous risqueriez d'endommager le moniteur. Les dommages provoqués de cette manière ne sont pas couverts par la garantie du produit.

- Utilisez un support mural et des vis conformes aux normes VESA. Les dommages résultant de l'utilisation ou de la mauvaise utilisation de composants non appropriés ne sont pas couverts par la garantie du produit.
- Mesurées depuis l'arrière du moniteur, la longueur des vis ne doit pas excéder 8 mm.

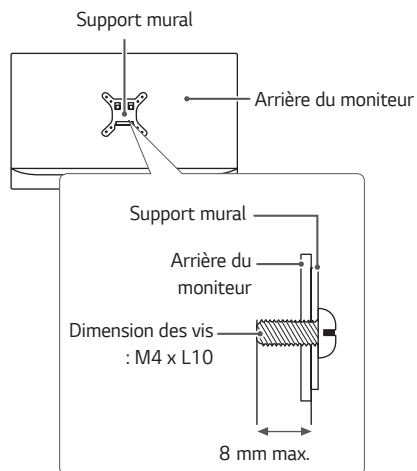

## UTILISATION DU MONITEUR

- Les instructions suivantes se basent sur le modèle 38GN950/38GN950P. Les illustrations présentées dans ce manuel peuvent différer de votre produit. Appuyez sur le bouton du joystick, allez dans **Paramètres** → **Source d'entrée**, puis sélectionnez l'option d'entrée.



### ATTENTION

- N'appuyez pas sur l'écran de façon prolongée. Vous risqueriez de déformer l'image.
- Évitez d'afficher une image fixe à l'écran pendant une période prolongée. Cela risque de provoquer une image rémanente. Configurez si possible un écran de veille.



### REMARQUE

- Branchez le cordon d'alimentation à une multiprise (3 fiches) reliée à la terre ou à une prise murale mise à la terre.
- Si vous allumez le moniteur dans une pièce à basse température, un scintillement peut se produire. Ce phénomène est tout à fait normal.
- Des points rouges, verts ou bleus peuvent apparaître sur l'écran. Ce phénomène est tout à fait normal.

## Connexion à un PC

- Ce moniteur est compatible avec la fonction \*Plug and Play.
- \* Plug and Play : Fonction permettant d'ajouter un périphérique à un ordinateur sans devoir procéder à une reconfiguration ou installer manuellement des pilotes.

### Connexion HDMI

Permet de transmettre les signaux vidéo et audio numériques de votre ordinateur au moniteur.



### ATTENTION

- L'utilisation d'un câble DVI vers HDMI / DP (DisplayPort) vers HDMI peut présenter des problèmes de compatibilité.
- Utilisez un câble certifié sur lequel est apposé le logo HDMI. Si vous utilisez un câble non certifié HDMI, l'écran peut ne pas s'afficher ou une erreur de connexion peut survenir.
- Types de câbles HDMI recommandés
- Câble HDMI®/TM haute vitesse
- Câble HDMI®/TM haute vitesse avec Ethernet

## Connexion DisplayPort

Permet de transmettre les signaux vidéo et audio numériques de votre ordinateur au moniteur.

### REMARQUE

- Il se peut qu'il n'y ait aucune sortie vidéo ou audio selon la version DP (DisplayPort) de votre PC.
- Assurez-vous d'utiliser le câble DisplayPort fourni avec le produit. Le non-respect de cette consigne peut entraîner un dysfonctionnement de l'appareil.

## Connexion aux périphériques AV

### Connexion HDMI

La connexion HDMI permet de transmettre des signaux numériques audio et vidéo de votre périphérique AV vers votre moniteur.

### REMARQUE

- L'utilisation d'un câble DVI vers HDMI / DP (DisplayPort) vers HDMI peut présenter des problèmes de compatibilité.
- Utilisez un câble certifié sur lequel est apposé le logo HDMI. Si vous utilisez un câble non certifié HDMI, l'écran peut ne pas s'afficher ou une erreur de connexion peut survenir.
- Types de câbles HDMI recommandés
  - Câble HDMI®/TM haute vitesse
  - Câble HDMI®/TM haute vitesse avec Ethernet



## Connecter un périphérique

### Connexion du câble USB

Le port USB du produit fonctionne comme un concentrateur USB.

Pour utiliser la fonction USB 3.0, connectez le câble USB 3.0 de type A-B du produit au PC.

Les périphériques connectés au port d'entrée USB peuvent être contrôlés à partir du PC.

#### ! REMARQUE

- Installez le service pack le plus récent pour le système d'exploitation Windows avant d'utiliser le produit.
- Les périphériques sont vendus séparément.
- Un clavier, une souris ou un périphérique de stockage USB peuvent être connectés au port USB.

#### ! ATTENTION

Consignes relatives à l'utilisation d'un périphérique USB

- Les périphériques de stockage USB dotés d'un programme de détection automatique ou de leur propre pilote peuvent ne pas être pris en charge.
- Certains périphériques USB peuvent ne pas être pris en charge ou ne pas fonctionner correctement.
- Nous vous conseillons d'utiliser un concentrateur ou un disque dur USB doté d'une alimentation externe. (Si l'alimentation électrique n'est pas adaptée, le périphérique de stockage USB risque de ne pas être détecté correctement.)

### Raccordement d'un casque

Connecter un périphérique au moniteur via le port pour casque.

#### ! REMARQUE

- Les périphériques sont vendus séparément.
- L'utilisation de prises d'oreillette Angulaires peut provoquer des problèmes lors de la connexion d'un autre périphérique externe au moniteur. Il est donc conseillé d'utiliser des prises d'oreillette Droites.



Angulaires

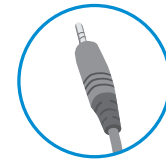

Droites

- Selon les paramètres audio de l'ordinateur et du périphérique externe, les fonctionnalités du casque et des haut-parleurs peuvent être limitées.



# PARAMÈTRES UTILISATEUR

## Activation du menu principal

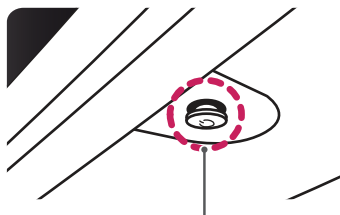
- 1 Appuyez sur le bouton du joystick en bas du moniteur.
- 2 Déplacez le joystick vers le haut/bas (▲/▼) et vers la gauche/droite (◀/▶) pour régler les options.
- 3 Appuyez une nouvelle fois sur le bouton du joystick pour sortir du menu principal.



Bouton du joystick

Bouton	Statut du menu	Description
	Menu principal désactivé	Permet d'activer le menu principal.
	Menu principal activé	Permet de sortir du menu principal. (Maintenez le bouton enfoncé pour éteindre le moniteur : vous pouvez éteindre le moniteur de cette façon à n'importe quel moment, même lorsque l'affichage écran est activé)
	◀ Menu principal désactivé	Règle le niveau du volume du moniteur.
	◀ Menu principal activé	Permet d'accéder à la fonction <b>Source d'entrée</b> .
	▶ Menu principal désactivé	Règle le niveau du volume du moniteur.
	▶ Menu principal activé	Permet d'accéder à la fonction <b>Paramètres</b> .
	▲ Menu principal désactivé	Règle le niveau de luminosité du moniteur.
	▲ Menu principal activé	Permet d'éteindre le moniteur.
	▼ Menu principal désactivé	Règle le niveau de luminosité du moniteur.
	▼ Menu principal activé	Permet d'accéder à la fonction <b>Mode Jeu</b> .

## Fonctions du menu principal.

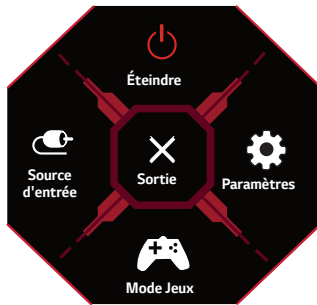

Menu principal	Description
Source d'entrée	Permet de définir le mode d'entrée.
Éteindre	Permet d'éteindre le moniteur.
Paramètres	Permet de configurer les paramètres de l'écran.
Mode Jeux	Permet de définir le mode de jeux pour les jeux.
Sortie	Permet de sortir du menu principal.

## Paramètres utilisateur

### Paramètres du menu

- 1 Pour afficher le menu paramètre, appuyez sur le bouton du joystick en bas du moniteur, puis entrez les **Paramètre**.
- 2 Configurez les options en déplaçant le joystick vers le haut/bas ou vers la gauche/droite.
- 3 Pour retourner aux paramètre supérieurs ou régler d'autres paramètre, déplacez le joystick à l'icone ◀ ou appuyez sur le bouton (⌂).
- 4 Si vous souhaitez quitter le menu paramètre, déplacez le joystick ◀ jusqu'à votre sorti.



Mode Jeu



Ajuster Jeu



Ajuster Image



Source d'entrée





Général

Mode Jeux sur le signal SDR (non-HDR).

Paramètres > Mode Jeux		Description
Mode Jeux	Joueur 1	Ce mode permet aux utilisateurs de personnaliser certains éléments, y compris les options liées au jeu.
	Joueur 2	Les modes image <b>Joueur 1</b> et <b>Joueur 2</b> vous permettent d'enregistrer deux séries de paramètres d'affichage personnalisés, y compris des options relatives aux jeux.
	FPS	Ce mode est optimisé pour les jeux FPS. Ce mode est adapté aux jeux FPS très sombres.
	RTS	Ce mode est optimisé pour les jeux RTS.
	Vive	Optimisez l'écran pour les couleurs vives.
	Lecture	Optimise l'écran pour visualiser les documents. Vous pouvez illuminer l'écran dans le menu paramètre.
	Effet HDR	Optimisez l'écran pour une amplitude dynamique élevée.
	sRGB	Espace couleur standard RGB pour le moniteur et l'imprimante.

Mode Jeux sur le signal HDR.

Paramètres > HDR Mode Jeux		Description
HDR Mode Jeux	<b>Joueur 1</b>	Ce mode permet aux utilisateurs de personnaliser certains éléments, y compris les options liées au jeu.
	<b>Joueur 2</b>	Les modes image <b>Joueur 1</b> et <b>Joueur 2</b> vous permettent d'enregistrer deux séries de paramètres d'affichage personnalisés, y compris des options relatives aux jeux.
	<b>FPS</b>	Ce mode est optimisé pour les jeux FPS. Ce mode est adapté aux jeux FPS très sombres.
	<b>RTS</b>	Ce mode est optimisé pour les jeux RTS.
	<b>Vive</b>	Optimisez l'écran pour les couleurs vives.
	<p> <b>REMARQUE</b></p> <ul style="list-style-type: none"> <li>• Le contenu de HDR peut-être ne fonctionne pas correctement en raison des paramètres de Windows 10 / macOS. Veuillez vérifier les paramètres de HDR On / Off sur Windows.</li> <li>• Lorsque la fonction HDR est démarrée, les caractères ou la qualité de l'image peuvent être médiocres en fonction de la performance de la carte graphique.</li> <li>• Lorsque la fonction HDR est démarrée, des flambées d'écran ou des fissures peuvent se produire lors de la modification de l'entrée du moniteur ou de la puissance de on/off selon les performances de la carte graphique.</li> </ul>	

Paramètres > Ajuster Jeu		Description	
Ajuster Jeu	Overclock	<b>On</b>	Permet de définir l' <b>Overclock</b> à un taux de rafraîchissement plus élevé que celui indiqué dans la spécification du panneau.
		<b>Off</b>	Désactive la fonction d'amélioration d' <b>Overclock</b> .
		 <b>REMARQUE</b> <ul style="list-style-type: none"> <li>• Après le redémarrage du moniteur, modifiez le paramètre de taux de rafraîchissement maximum dans le panneau de commande GPU.</li> <li>• Si l'affichage de l'écran semble anormal, désactivez le paramètre d'<b>Overclock</b>.</li> <li>• Cette fonction peut uniquement être activée via DisplayPort.</li> <li>• Les caractéristiques/performances de la fonction <b>Overclock</b> varient en fonction de la carte graphique ou du contenu de jeu.</li> <li>• Nous n'en garantissons pas les performances et ne sommes pas responsables des effets indésirables éventuellement provoqués.</li> </ul>	

<b>Ajuster Jeu</b>	<b>Adaptive-Sync</b>	Affiche des images naturelles et homogènes par la synchronisation de la fréquence verticale du signal d'entrée avec celle de la sortie.	
		 <b>ATTENTION</b> <ul style="list-style-type: none"> <li>• En entrée HDMI, le nom du menu est affiché sous la forme d' AMD FreeSync Tier certifié au lieu d' Adaptive-Sync. (FreeSync / FreeSync Premium / FreeSync Premium Pro)</li> <li>• Interface supportée: DisplayPort,HDMI.</li> <li>• Carte graphique compatible: il est nécessaire pour la carte graphique d'être compatible avec le G-SYNC de NVIDIA ou le FreeSync d'AMD.</li> <li>• Version supportée: assurez-vous de mettre à jour la carte graphique au dernier pilote.</li> <li>• Pour plus information et les exigences, référez aux sites du NVIDIA (<a href="http://www.nvidia.com">www.nvidia.com</a>) et d l'AMD (<a href="http://www.amd.com">www.amd.com</a>).</li> </ul>	
		<b>On</b>	Fonction <b>Adaptive-Sync</b> activée.
	<b>Off</b>	Fonction <b>Adaptive-Sync</b> désactivée.	
	<b>Contrôle des noirs</b>	Contrôle la profondeur des noirs pour une meilleure visibilité dans les scènes sombres. Vous pouvez facilement distinguer les objets sur les écrans de jeu sombres.	







Ajuster Jeu	Temps de Réponse	Permet de définir un temps de réponse pour les images affichées en fonction de la vitesse de l'écran. Pour un environnement normal, nous vous recommandons d'utiliser le mode <b>Rapide</b> . Pour une image en mouvement rapide, nous vous recommandons d'utiliser le mode <b>Plus Rapide</b> . Le mode <b>Plus Rapide</b> peut générer des images rémanentes.	
		<b>Plus Rapide</b>	Permet de définir un temps de réponse Plus Rapide.
		<b>Rapide</b>	Permet de définir un temps de réponse Rapide.
		<b>Normal</b>	Permet de définir un temps de réponse Normal.
		<b>Off</b>	Désactive la fonction d'amélioration du temps de réponse.
	Cross Hair	Cross Hair place une marque au centre de l'écran pour les jeux de tir à la première personne (FPS). Les utilisateurs peuvent choisir le Cross Hair le plus adapté à leur environnement de jeu parmi quatre Cross Hair différents. <ul style="list-style-type: none"> <li>• Quand le moniteur est désactivé ou entre en mode d'économie d'énergie, la fonction Cross Hair est automatiquement désactivée.</li> </ul>	
	Réinitialisation du jeu	<b>Non</b>	Permet d'annuler la sélection.
	<b>Oui</b>	Permet de rétablir les paramètres par défaut.	



Paramètres > Ajuster Image		Description	
Ajuster Image	<b>Luminosité</b>	Ajustez la luminosité de l'écran.	
	<b>Contraste</b>	Ajustez le contraste de l'écran.	
	<b>Netteté</b>	Permet de régler la netteté de l'écran.	
	<b>Gamma</b>	<b>Mode 1, Mode 2, Mode 3</b>	Plus la valeur gamma est élevée, plus l'image devient sombre. De même, plus la valeur gamma est basse, plus l'image s'éclaircit.
		<b>Mode 4</b>	Si vous n'avez pas besoin de régler les paramètres de gamma, sélectionnez Mode 4.
	<b>Températ.</b>	<b>Utilis.</b>	L'utilisateur peut les personnaliser en rouge, vert ou bleu.
		<b>Chaud</b>	Permet d'ajouter du rouge à la couleur de l'écran.
		<b>Moyen</b>	permet de définir la couleur de l'écran à mi-chemin entre le rouge et le bleu.
		<b>Froid</b>	Permet d'ajouter du bleu à la couleur de l'écran.
	<b>Manuel</b>	L'utilisateur peut régler finement la température de couleur.	
	<b>R/G/B</b>	Vous pouvez personnaliser les couleurs de l'affichage à l'aide des options <b>Rouge, Vert et Bleu.</b>	
	<b>Six Couleurs</b>	Répond aux exigences de l'utilisateur pour les couleurs grâce au réglage du ton et de la saturation des six couleurs (Rouge , Vert , Bleu , Cyan , Magenta , Jaune ) et à l'enregistrement de ces paramètres.	
<b>Teinte</b>		Ajuste le ton de l'écran.	
<b>Saturation</b>		Règle la saturation des couleurs de l'écran. Plus la valeur est faible, moins les couleurs sont saturées et lumineuses. Plus la valeur est élevée, plus les couleurs sont saturées et foncées.	

<b>Ajuster Image</b>	<b>Niveau Noir</b>	Permet de définir le niveau de décalage (pour le mode HDMI uniquement). <ul style="list-style-type: none"> <li>Décalage : cette valeur sert de référence pour un signal vidéo ; il s'agit de la couleur la plus sombre que le moniteur peut afficher.</li> </ul>		
		<b>Haut</b>	Maintient le taux de contraste de l'écran actuel.	
		<b>Bas</b>	Réduit les niveaux de noirs et augmente les niveaux des blancs dans le taux de contraste de l'écran actuel.	
	<b>DFC</b>	<b>On</b>	Ajuste automatiquement la luminosité en fonction de l'écran.	
		<b>Off</b>	Permet de désactiver la fonction <b>DFC</b> .	
	<b>Réinitialiser l'image</b>	<b>Non</b>	Permet d'annuler la sélection.	
		<b>Oui</b>	Permet de rétablir les paramètres par défaut.	

Paramètres > Source d'entrée		Description	
Source d'entrée	Source d'entrée	Permet de sélectionner le mode d'entrée.	
	Ratio	Permet de régler le format d'affichage.	
		Full Wide	Permet d'afficher la vidéo en grand écran, quelle que soit l'entrée du signal vidéo.
		Original	Permet d'afficher la vidéo en fonction du format d'affichage de l'entrée du signal vidéo.
		Signal original	Le format d'affichage de l'image d'origine est conservé.
	 <b>REMARQUE</b> <ul style="list-style-type: none"> <li>L'affichage peut être identique pour les options <b>Full Wide</b>, <b>Original</b> et <b>Signal original</b> à la résolution recommandée. (3 840 x 1 600)</li> <li>Il n'y a pas de <b>Signal original</b> au mode <b>Adaptive-Sync</b>. ( aller à <b>Paramètres</b> → <b>Ajuster Jeu</b> → <b>Adaptive-Sync</b>, pour mettre <b>Adaptive-Sync On</b> ou <b>Off</b>)</li> </ul>		
	Commutateur d'entrée automatique	Lorsque le commutateur d'entrée automatique est mis à <b>On</b> , l'affichage passe automatiquement à la nouvelle entrée lors de la connexion.	
		On	Activez <b>Commutateur d'entrée automatique</b> .
Off		Désactivez <b>Commutateur d'entrée automatique</b> .	

Paramètres > Général		Description	
Général	Waves MaxxAudio®	Sélectionnez l'équipement de son que vous utilisez.	
		Over-the-ear 	
		On-ear 	
		Ear-Buds 	
		Off Désactivez la fonction Waves Maxx Audio.	
	Langue	Permet de définir la langue d'affichage du menu.	
	SMART ENERGY SAVING	Haut	Permet d'économiser de l'énergie à l'aide de la fonction SMART ENERGY SAVING haute efficacité.
		Bas	Permet d'économiser de l'énergie à l'aide de la fonction SMART ENERGY SAVING basse efficacité.
		Off	Permet de désactiver la fonction SMART ENERGY SAVING.
	Option d'éclairage	Garder le statut d'éclairage	lorsque le moniteur est éteint, l'éclairage à l'arrière du moniteur est toujours allumé.
		Éteindre l'éclairage	<p>lorsque le moniteur est éteint, l'éclairage à l'arrière du moniteur s'éteint. Lorsque le moniteur est allumé, le dernier état d'éclairage sélectionné s'allume.</p> <p><b>REMARQUE</b></p> <ul style="list-style-type: none"> <li>• Quand le moniteur est éteint, ne pas pouvoir allumer l'éclairage à l'arrière du moniteur.</li> <li>• Pour allumer l'éclairage lorsque le moniteur est éteint, sélectionnez « Garder le statut d'éclairage ».</li> </ul>

Général	Témoin de fonctionnement	Permet d'activer ou de désactiver le témoin de fonctionnement situé en bas du moniteur.	
		On	Le témoin de fonctionnement s'active automatiquement. <ul style="list-style-type: none"> <li>• Mode activé : Rouge</li> <li>• Mode veille (Mode attente) : Rouge clignotant</li> <li>• Mode désactivé : Éteint</li> </ul>
		Off	Le témoin de fonctionnement est éteint.
	Veille Automatique	Cette fonction éteint automatiquement le moniteur si aucun mouvement n'est détecté sur l'écran sur une période de temps donnée. Vous pouvez définir le délai pour la fonction d'arrêt automatique. ( <b>Off</b> , <b>4H</b> , <b>6H</b> , and <b>8H</b> )	
	Mode Compatible avec HDMI	La caractéristique du Mode Compatible avec HDMI peut reconnaître l'équipement existant qui ne soutient pas HDMI 2.0.	
		On	Activez <b>Mode Compatible avec HDMI</b> .
		Off	Désactivez <b>Mode Compatible avec HDMI</b> .
		 <b>REMARQUE</b> <ul style="list-style-type: none"> <li>• Au cas où les appareils connectés ne soutiennent pas <b>Mode Compatible avec HDMI</b>, il arrive que l'écran ou le son ne fonctionne pas correctement.</li> <li>• Lorsque la mode de Compatibilité HDMI est activé, la résolution de 3 840 x 1 600 @ 100/120/144Hz ne concilie pas.</li> <li>• Certaines cartes graphiques plus anciennes ne concilient pas la HDMI 2.0, mais vous pouvez toujours sélectionner la résolution HDMI 2.0 dans le panneau de commande de la fenêtre.</li> </ul> Cela peut causer l'écran apparait anormalement.	
	Version DisplayPort	Veuillez configurer la version de DisplayPort pour qu'elle corresponde à celle de l'appareil externe connecté(1.4, 1.2 et 1.1). Si vous souhaitez utiliser le HDR, sélectionnez la version de DisplayPort 1.4.	
	Local Dimming	Permet de maximiser le taux de contraste en augmentant l'intensité des zones lumineuses et sombres de l'écran.	
 <b>REMARQUE</b> <ul style="list-style-type: none"> <li>• <b>Off</b> cette option peut augmenter la consommation d'énergie.</li> </ul>			
On		Active la fonction <b>Local Dimming</b> .	
Automatique		Permet d'ajuster automatiquement le taux de contraste en fonction de l'écran pour l'imagerie à grande gamme dynamique.	
	Off	Permet de désactiver la fonction.	

Général	Rétroéclairage variable	fournir des effets de gradation globaux en fonction du contenu du jeu ou de la vidéo.		
		<b>Plus Rapide</b>	Préférentiellement pour les expériences de jouer sur PC.	
		<b>Rapide</b>	Préférentiellement pour les expériences de jouer sur le console.	
		<b>Normal</b>	Fond d'écran: Préférentiellement pour jouer le contenu de vidéo, l'Internet ou le traitement de texte.	
		<b>Off</b>	Eteindre la fonctionnalité de rétro-éclairage variable.	
		 <b>REMARQUE</b> <ul style="list-style-type: none"> <li>• Quand ces fonctions sont activées, un léger effet de halo peut apparaître sur les arrière-plans sombres. Cela est normal, et ne constitue pas un dysfonctionnement.</li> <li>• Cette fonction ne peut être utilisée que dans le contenu HDR.</li> <li>• Il est recommandé de l'éteindre lorsque la fonction de jouer n'est pas activée.</li> </ul>		
	Buzzer	Cette particularité vous permet de configurer le son se produit par Buzzer lorsque votre moniteur à la position on.		
		<b>On</b>	Active le <b>Buzzer</b> du moniteur.	
		<b>Off</b>	Désactive le <b>Buzzer</b> du moniteur.	
	OSD Verrouiller	Cette fonction désactive la configuration et le réglage des menus.		
		<b>On</b>	Active la fonction <b>OSD Verrouiller</b> .	
		<b>Off</b>	Désactive la fonction <b>OSD Verrouiller</b> .	
		 <b>REMARQUE</b> <p>Toutes les fonctions sont désactivées, sauf <b>Luminosité</b>, <b>Contraste</b> dans <b>Ajuster Image</b>, <b>Source d'entrée</b>, <b>OSD Verrouiller</b> et <b>Information</b> dans <b>Général</b>.</p>		
	Information	L'affichage d'information sera montré le Temps d'utilisation total, Résolution.		
	Restaurer les paramètres initiaux	<b>Non</b>	Permet d'annuler la sélection.	
		<b>Oui</b>	Permet de rétablir les paramètres par défaut.	

# DÉPANNAGE

Rien n'est affiché à l'écran.	
Le cordon d'alimentation du moniteur est-il branché ?	<ul style="list-style-type: none"> <li>• Vérifiez que le cordon d'alimentation est correctement branché sur la prise secteur.</li> </ul>
Le voyant d'alimentation est-il allumé ?	<ul style="list-style-type: none"> <li>• Vérifiez la connexion du câble d'alimentation et appuyez sur le bouton d'alimentation.</li> </ul>
Est-ce que L'alimentation est allumée et le LED apparaissant rouge?	<ul style="list-style-type: none"> <li>• Vérifiez que l'entrée connectée est activée (<b>Paramètres</b> &gt; <b>Source d'entrée</b>).</li> </ul>
Le voyant d'alimentation clignote-t-il ?	<ul style="list-style-type: none"> <li>• Si le moniteur est en mode veille, déplacez la souris ou appuyez sur une touche quelconque du clavier pour activer à nouveau l'affichage.</li> <li>• Vérifiez si l'ordinateur est allumé.</li> </ul>
Le message <b>L'écran n'est pas actuellement réglé sur la résolution recommandée. Si vous n'avez pas de vidéo ou si l'écran clignote, consultez le guide d'utilisation.</b> s'affiche-t-il ?	<ul style="list-style-type: none"> <li>• Cela se produit lorsque les signaux émis par le PC (carte graphique) ne sont pas inclus dans la plage recommandée de fréquence horizontale ou verticale du moniteur. Reportez-vous à la section « Spécifications du produit » de ce manuel pour définir la fréquence appropriée.</li> </ul>
Le message <b>Pas de Signal</b> s'affiche-t-il ?	<ul style="list-style-type: none"> <li>• Ce message apparaît lorsque le câble de signal est déconnecté ou manquant entre le PC et le moniteur. Vérifiez le câble et reconnectez-le.</li> </ul>
Avez-vous installé le pilote d'affichage ?	<ul style="list-style-type: none"> <li>• Assurez-vous d'installer le pilote d'affichage à partir de notre site: <a href="http://www.lg.com">http://www.lg.com</a>.</li> <li>• Vérifiez que votre carte graphique prend en charge la fonction Plug and Play.</li> </ul>

Certaines fonctions sont désactivées.	
Certaines des fonctions sont-elles indisponibles lorsque vous appuyez sur le bouton Menu ?	<ul style="list-style-type: none"> <li>• L'affichage à l'écran est verrouillé. L'affichage à l'écran est verrouillé. Allez sur <b>Paramètres</b> &gt; <b>Général</b> et définir <b>OSD Verrouiller</b> sur <b>Off</b>.</li> </ul>



**Une image reste affichée sur l'écran.**

L'image reste-t-elle visible même lorsque le moniteur est éteint ?

- L'affichage d'une image fixe pendant une durée prolongée peut endommager l'écran et provoquer cette image rémanente.
- Pour prolonger la durée de vie du moniteur, utilisez un économiseur d'écran.

**L'affichage est instable et tremble. Les images affichées sur le moniteur laissent des traces d'ombre.**

Avez-vous sélectionné la résolution appropriée ?

- Si vous avez sélectionné la résolution HDMI 1 080i 60/50 Hz (interlacée), il est possible que l'écran scintille. Modifiez la résolution à 1 080p ou réglez la résolution recommandée.

**REMARQUE**

- Fréquence verticale : Pour qu'une image s'affiche, l'écran doit être actualisé plusieurs dizaines de fois par seconde, comme une lampe fluorescente. Le nombre d'actualisations par seconde correspond à la fréquence verticale ou au taux de rafraîchissement. Cette valeur est exprimée en Hz.
- Fréquence horizontale : le cycle horizontal correspond à la durée nécessaire à l'affichage d'une ligne horizontale. Si 1 est divisé par l'intervalle horizontal, le résultat est le nombre de lignes horizontales affichées par seconde. Cette valeur, exprimée en kHz, correspond à la fréquence horizontale.
- Vérifiez que la résolution ou la fréquence de la carte graphique est comprise dans la plage reconnue par le moniteur et qu'elle est configurée à la résolution recommandée (optimale) dans **Panneau de configuration > Affichage > Paramètres** sous Windows. (Les paramètres peuvent varier selon le système d'exploitation que vous utilisez.)
- Si la résolution de la carte graphique n'est pas celle recommandée (optimale), le texte risque d'être flou, les images indistinctes, la zone d'affichage incomplète ou mal centrée.
- Les méthodes de réglage peuvent varier selon l'ordinateur ou le système d'exploitation et certaines résolutions peuvent être indisponibles selon les performances de la carte graphique. Si tel est le cas, contactez le fabricant de l'ordinateur ou de la carte graphique pour obtenir de l'aide.
- Il est possible que certaines cartes graphiques ne prennent pas en charge la résolution 3 840 x 1 600. Si la résolution ne peut pas être affichée, contactez le fabricant de votre carte graphique.

<b>Les couleurs ne s'affichent pas normalement.</b>	
L'affichage apparaît-il décoloré (16 couleurs) ?	<ul style="list-style-type: none"> <li>Sélectionnez le mode 24 bits (couleurs vraies) ou supérieur. Sous Windows, choisissez <b>Panneau de configuration &gt; Affichage &gt; Paramètres &gt; Qualité de couleur</b>. (Les paramètres peuvent varier selon le système d'exploitation que vous utilisez.)</li> </ul>
Les couleurs semblent-elles instables ou monochromes ?	<ul style="list-style-type: none"> <li>Vérifiez que le câble de signal est correctement connecté. Reconnectez le câble ou réinsérez la carte graphique du PC.</li> </ul>
L'écran affiche-t-il des points ?	<ul style="list-style-type: none"> <li>Lorsque vous utilisez le moniteur, il est possible que des points pixellisés (rouges, verts, bleus, blancs ou noirs) apparaissent à l'écran. Ce phénomène est normal sur un écran LCD. Il ne s'agit pas d'une erreur et cela n'a aucune incidence sur les performances du moniteur.</li> </ul>

<b>Aucun son en provenance du port de casque.</b>	
Les images affichées via le DP (DisplayPort) ou l'entrée HDMI sont-elles sans son ?	<ul style="list-style-type: none"> <li>Assurez-vous que les connexions du port casque sont effectuées correctement.</li> <li>Essayez d'augmenter le volume avec le joystick.</li> <li>Définissez la sortie audio du PC sur le moniteur que vous utilisez : sur la fenêtre Microsoft, allez dans <b>Panneau de configuration &gt; Matériel et audio &gt; Son &gt; définissez le moniteur comme périphérique par défaut</b>. (Les paramètres peuvent varier selon le système d'exploitation que vous utilisez.)</li> </ul>

# SPÉCIFICATIONS DU PRODUIT

## 38GN950 38GN950P

Écran LCD	Profondeur des couleurs		HDMI	Affichage 8 bits / 10 bits /couleur pris en charge.
			DP (DisplayPort)	Affichage 8 bits / 10 bits /couleur pris en charge.
Résolution	HDMI	Résolution max.	3 840 x 1 600 à 75 Hz	
		Résolution recommandée	3 840 x 1 600 à 75 Hz	
	DP	Résolution max.	3 840 x 1 600 à 144 Hz	
			3 840 x 1 600 à 160 Hz ( <b>Overclock : On</b> )	
	Résolution recommandée	3 840 x 1 600 à 144 Hz		
Sources d'alimentation	Type d'alimentation		19 V --- 7,0 A	
	Consommation électrique (utilisation normale)		Mode de fonctionnement : 95 W (Utilisation normale) * Mode veille (Mode attente) : ≤ 0,5 W ** Mode désactivé : ≤ 0,3 W	
Adaptateur ca/cc	A16-140P1A, fabriqué par CHICONY POWER TECHNOLOGY Co., Ltd. Ou ADS-150KL-19N-3 190140E, fabriqué par SHENZHEN HONOR ELECTRONIC Sortie : 19 V --- 7,37 A			
Conditions environnementales	Conditions de fonctionnement		Température	de 0 °C à 40 °C
			Humidité	moins de 80 %
	Stockage		Température	de -20 °C à 60 °C
			Humidité	moins de 85 %
Dimensions	Dimensions du moniteur (largeur x hauteur x profondeur)			
	Avec support		896,4 x 588,4 x 312,2 (mm)	
	Sans support		896,4 x 394,4 x 111,3 (mm)	

Poids (sans emballage)	Avec support	9,2 kg
	Sans support	7,0 kg

Ces spécifications peuvent être modifiées sans préavis.

Le symbole ~ signifie courant alternatif et le symbole — signifie courant continu.

\* Le mode de fonctionnement de la consommation électrique est mesuré selon la norme de test LG. (modèle blanc complet, résolution maximale)

\* Le niveau de consommation électrique peut varier en fonction de l'état de fonctionnement et des réglages du moniteur.

\*\* Le moniteur passe au Mode de Veille en quelques minutes (5 minutes au maximum).

# SPÉCIFICATIONS DU PRODUIT

## 38GN95B

Écran LCD	Profondeur des couleurs		HDMI	Affichage 8 bits / 10 bits /couleur pris en charge.
			DP (DisplayPort)	Affichage 8 bits / 10 bits /couleur pris en charge.
Résolution	HDMI	Résolution max.	3 840 x 1 600 à 75 Hz	
		Résolution recommandée	3 840 x 1 600 à 75 Hz	
	DP	Résolution max.	3 840 x 1 600 à 144 Hz	
		Résolution recommandée	3 840 x 1 600 à 160 Hz ( <b>Overclock : On</b> )	
Sources d'alimentation	Type d'alimentation		19 V --- 7,0 A	
	Consommation électrique (utilisation normale)		Mode de fonctionnement : 46 W Typ. (Norme ENERGY STAR®) * Mode veille (Mode attente) : ≤ 0,5 W ** Mode désactivé : ≤ 0,3 W	
Adaptateur ca/cc	A16-140P1A, fabriqué par CHICONY POWER TECHNOLOGY Co., Ltd. Ou ADS-150KL-19N-3 190140E, fabriqué par SHENZHEN HONOR ELECTRONIC Sortie : 19 V --- 7,37 A			
Conditions environnementales	Conditions de fonctionnement		Température	de 0 °C à 40 °C
			Humidité	moins de 80 %
	Stockage		Température	de -20 °C à 60 °C
			Humidité	moins de 85 %
Dimensions	Dimensions du moniteur (largeur x hauteur x profondeur)			
	Avec support		896,4 x 588,4 x 312,2 (mm)	
	Sans support		896,4 x 394,4 x 111,3 (mm)	

Poids (sans emballage)	Avec support	9,2 kg
	Sans support	7,0 kg

Ces spécifications sont sujettes à modification sans préavis.

Le symbole ~ signifie courant alternatif et le symbole — signifie courant continu.

Le niveau de consommation d'énergie peut être différent en état de fonctionnement et le réglage du moniteur.

\* La consommation électrique en mode est mesurée à la norme d'essai ENERGY STAR®.

\* Le moniteur passe au Mode de Veille en quelques minutes (5 minutes au maximum).

## Mode de réglage d'usine

(Mode prédéfini, HDMI/ DisplayPort PC)

Mode prédéfini	Fréquence horizontale (kHz)	Fréquence verticale (Hz)	Polarité (H/V)	Remarques
640 x 480	31,469	59,94	-/-	
800 x 600	37,879	60,317	+/+	
1 024 x 768	48,363	60	-/-	
1 920 x 1 080	67,50	60	+/+	
2 560 x 1 440	183	120	+/-	Pour le mode HDMI FreeSync Premium Pro uniquement
3 840 x 1 600	48,69	30	+/-	Pour le mode HDMI uniquement
3 840 x 1 600	98,75	59,99	+/-	
3 840 x 1 600	124,31	74,98	+/-	
3 840 x 1 600	203,25	119,98	+/-	Pour le mode DP 1.4 uniquement
3 840 x 1 600	246,8	143,99	+/-	Pour le mode DP 1.4 uniquement
3 840 x 1 600	267,2	160	+/-	Pour le mode DP O/C uniquement

## Durée HDMI (vidéo)

Mode prédéfini	Fréquence horizontale (kHz)	Fréquence verticale (Hz)
480p	31,5	60
720p	45	60
1 080p	67,5	60
2 160p	135	60





Le modèle et le numéro de série du produit se trouvent au dos et sur un côté du produit.  
Enregistrez-les ci-dessous dans le cas où vous avez besoin du service.

Modèle \_\_\_\_\_

N° de série \_\_\_\_\_

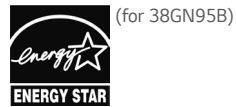

This Product qualifies for ENERGY STAR®

Changing the factory default configuration and settings or enabling certain optional features and functionalities may increase energy consumption beyond the limits required for ENERGY STAR® certification.

Refer to [ENERGYSTAR.gov](http://ENERGYSTAR.gov) for more information on the ENERGY STAR® program.