

**SAMSUNG**

# USER MANUAL

---



## **The Premiere    LSP7T / LSP9T** **Laser Projector**

---

Thank you for purchasing this Samsung product.



To receive more complete service, please register your product at [www.samsung.com](http://www.samsung.com)

Model \_\_\_\_\_ Serial No. \_\_\_\_\_

# Before Reading This User Manual

This Projector comes with this user manual and an embedded e-Manual.

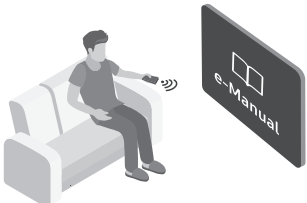



Before reading this user manual, review the following:

	<p><b>User Manual</b></p>	<p>Read this provided user manual to see information about product safety, installation, accessories, initial configuration, and product specifications.</p>
	<p><b>e-Manual</b></p>	<p>For more information about this Projector, read the e-Manual embedded in the product.</p> <ul style="list-style-type: none"> <li>To open the e-Manual,           <ul style="list-style-type: none"> <li>  <b>Settings &gt; Support &gt; Open e-Manual</b></li> </ul> </li> </ul>



On the website ([www.samsung.com](http://www.samsung.com)), you can download the manuals and see its contents on your PC or mobile device.

## Learning the e-Manual's assistance functions

- Some menu screens cannot be accessed from the e-Manual.

	<p><b>Search</b></p>	<p>Select an item from the search results to load the corresponding page.</p>
	<p><b>Index</b></p>	<p>Select a keyword to navigate to the relevant page.</p> <ul style="list-style-type: none"> <li>The menus may not appear depending on the geographical area.</li> </ul>
	<p><b>Site Map</b></p>	<p>It displays the lists for each item in e-Manual.</p>
	<p><b>Recently Viewed Topics</b></p>	<p>Select a topic from the list of recently viewed topics.</p>





## Learning the functions of the buttons that appear on e-Manual topic pages

	<p><b>Try Now</b></p>	<p>Allows you to access the corresponding menu item and try out the feature right away.</p>
	<p><b>Link</b></p>	<p>Access an underlined topic referred to on an e-Manual page immediately.</p>

# Warning! Important Safety Instructions

Please read the Safety Instructions before using your Projector.

Refer to the table below for an explanation of symbols which may be on your Samsung product.

CAUTION	
<b>RISK OF ELECTRIC SHOCK. DO NOT OPEN.</b>	
CAUTION: TO REDUCE THE RISK OF ELECTRIC SHOCK, DO NOT REMOVE COVER (OR BACK). THERE ARE NO USER SERVICEABLE PARTS INSIDE. REFER ALL SERVICING TO QUALIFIED PERSONNEL.	
	This symbol indicates that high voltage is present inside. It is dangerous to make any kind of contact with any internal part of this product.
	This symbol indicates that this product has included important literature concerning operation and maintenance.
	AC voltage: Rated voltage marked with this symbol is AC voltage.
	DC voltage: Rated voltage marked with this symbol is DC voltage.
	Caution. Consult instructions for use: This symbol instructs the user to consult the user manual for further safety related information.

## Installation

- The slots and openings in the cabinet and in the back or bottom are provided for necessary ventilation. To ensure reliable operation of this apparatus and to protect it from overheating, these slots and openings must never be blocked or covered.
  - Do not place this apparatus in a confined space, such as a bookcase or built-in cabinet, unless proper ventilation is provided.
- Do not place this apparatus near or over a radiator or heat register, or where it is exposed to direct sunlight.
- Do not place vessels (vases etc.) containing water on this apparatus, as this can result in a fire or electric shock.
- Do not expose this apparatus to rain or moisture.
- Be sure to contact an authorised Samsung service centre for information if you intend to install your Projector in a location with heavy dust, high or low temperatures, high humidity, chemical substances, or where it will operate 24 hours a day such as in an airport, a train station, etc. Failure to do so may lead to serious damage to your Projector.
- Do not expose this apparatus to dripping or splashing.
- Do not dispose of batteries in a fire.
- Batteries (battery pack or batteries installed) shall not be exposed to excessive heat such as sunshine, fire or the like.
- **CAUTION:** There is danger of an explosion if you replace the batteries used in the remote with the wrong type of battery. Replace only with the same or equivalent type.
- **WARNING - TO PREVENT THE SPREAD OF FIRE, KEEP CANDLES AND OTHER ITEMS WITH OPEN FLAMES AWAY FROM THIS PRODUCT AT ALL TIMES.** 
- Use care when touching the Projector after it has been on for some time. Some parts can be warm to the touch.

## Operation

- This apparatus uses batteries. In your community, there might be environmental regulations that require you to dispose of these batteries properly. Please contact your local authorities for disposal or recycling information.
- Do not drop or strike the product. If the product is damaged, disconnect the power cord and contact a Samsung service centre.
- When you need to turn off the Projector completely, wait until the fan stops completely so that the Projector can cool down completely.

## Power

- Do not overload wall outlets, extension cords, or adaptors beyond their capacity, since this can result in fire or electric shock.
- Power-supply cords should be placed so that they are not likely to be walked on or pinched by items placed upon or against them. Pay particular attention to cords at the plug end, at wall outlets, and at the point where they exit from the appliance.
- To protect this apparatus from a lightning storm, or when left unattended and unused for long periods of time, unplug it from the wall outlet and disconnect the antenna or cable system. This will prevent damage to the set due to lightning and power line surges.
- Before plugging in the AC power cord of the Projector, make sure that the operational voltage of the Projector matches the voltage of your local electrical power supply. Refer to the power specifications section of the manual and/or the power supply label on the product for voltage and amperage information.
- Never insert anything metallic into the open parts of this apparatus. This may cause electric shock.
- To avoid electric shock, never touch the inside of this apparatus. Only a qualified technician should open this apparatus.

- Be sure to plug in the power cord until it is firmly seated. When unplugging the power cord from a wall outlet, always pull on the power cord's plug. Never unplug it by pulling on the power cord. Do not touch the power cord with wet hands.
- If this apparatus does not operate normally - in particular, if there are any unusual sounds or smells coming from it - unplug it immediately and contact an authorised dealer or Samsung service centre.
- Be sure to pull the power plug out of the outlet if the Projector is to remain unused or if you are going to leave the house for an extended period of time (especially when children, elderly, or disabled people will be left alone in the house).
  - Accumulated dust can cause an electric shock, an electric leakage, or a fire by causing the power cord to generate sparks and heat or by causing the insulation to deteriorate.
- Use only a properly grounded plug and wall outlet.
  - An improper ground may cause electric shock or equipment damage. (Class I Equipment only.)
- To turn off this apparatus completely, disconnect it from the wall outlet. To ensure you can unplug this apparatus quickly if necessary, make sure that the wall outlet and power plug are readily accessible.

## Cleaning

- To clean this apparatus, unplug the power cord from the wall outlet and wipe the product with a soft, dry cloth. Do not use any chemicals such as wax, benzene, alcohol, thinners, insecticide, aerial fresheners, lubricants, or detergents. These chemicals can damage the appearance of the Projector or erase the printing on the product.
- Do not spray water or any liquid directly onto the Projector. Any liquid that goes into the product may cause a failure, fire, or electric shock.

## Laser

- Do not block the light coming out of the projector lens when in operation. The light will heat the object and may melt, cause burns or start a fire.
- Do not look directly at the light from the Projector lens or project the light into any person's eyes.



- **WARNING: MOUNT ABOVE THE HEADS OF CHILDREN.** Additional warning against eye exposure for close exposures less than 1 m.
- As with any bright source, do not stare into the direct beam, RG2 IEC 62471-5:2015.
- This projector is class 1 laser product of IEC 60825-1:2014 and risk group 2 with the requirements of IEC 62471-5:2015
- Additional instructions to supervise children, no staring, and not use optical aids
  - Notice is given to supervise children and to never allow them to stare into the projector beam at any distance from the projector.
  - Notice is given to use caution when using the remote control for starting the projector while in front of the projection lens.
  - Notice is given to the user to avoid the use of optical aids such as binoculars or telescopes inside the beam.
- Do not open or disassemble the projector as this may cause damage by the exposure of laser Radiation.

## Antenna

- Bend down the part where the outdoor antenna line goes into the inside so that rainwater cannot flow into it.
- If you are using an outdoor antenna, please install it away from electrical wires to make sure it does not touch any nearby wires even when it falls down due to heavy wind.

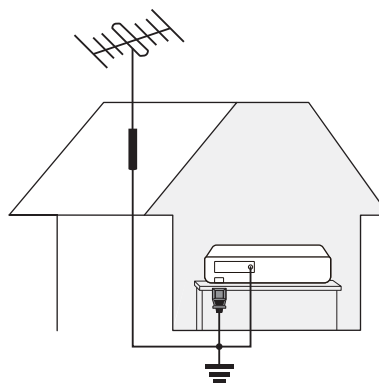

# Contents

	Before Reading This User Manual	2
	Warning! Important Safety Instructions	3
<b>01</b>	<b>What's in the Box?</b>	
<b>02</b>	<b>Product Overview</b>	
	About the Projector	8
<b>03</b>	<b>Controlling External Devices with a Samsung Remote Control - Using the Universal Remote</b>	
<b>04</b>	<b>The Samsung Smart Remote</b>	
	About the Buttons on the Samsung Smart Remote	10
	Pairing the Projector to the Samsung Smart Remote	11
	Installing batteries into the Samsung Smart Remote	11
<b>05</b>	<b>Installing the Projector</b>	
	Image size and projection distance	13
	Using the Power button	14
	Mounting the Projector on a wall	15
<b>06</b>	<b>Troubleshooting and Maintenance</b>	
	Troubleshooting	16
	Changing the Projector's password	17
<b>07</b>	<b>Specifications and Other Information</b>	
	Specifications	18
	Environmental Considerations	18
	Decreasing power consumption	19
	Licences	19

# 01 What's in the Box?

Make sure the following items are included with your Projector. If any items are missing, contact your dealer.

- Samsung Smart Remote & Batteries (AA x 2)
- User Manual
- Warranty Card / Regulatory Guide (Not available in some locations)
- Power Cable

- The items' colours and shapes may vary depending on the models.
- Cables not included can be purchased separately.
- When connecting an HDMI or USB cable, or connecting a USB flash drive to the HDMI or USB port, use a product that has a width of 18 mm or less and a height of 10 mm or less. If the USB cable or USB flash drive does not fit the USB ports of the projector, use an extension cable that supports USB 2.0.
- Use a certified cable with the HDMI logo attached.
- If you do not use a certified HDMI cable, the screen may not display or a connection error may occur. (Recommended HDMI cable types)
  - Ultra High-Speed HDMI Cable (3 m or less)

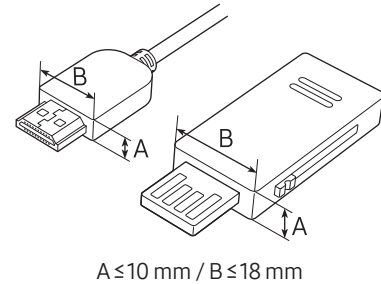

An administration fee may be charged in the following situations:

- An engineer is called out at your request, but it is found that the product has no defect (i.e., where the user manual has not been read).
- You bring the unit to the Samsung service centre, but it is found that the product has no defect (i.e., where the user manual has not been read).

You will be informed of the administration fee amount before a technician visits.

# 02 Product Overview

## About the Projector

<Front>

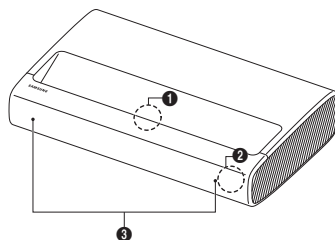

SP-LSP7TFA

SP-LSP9TFA

<Rear>

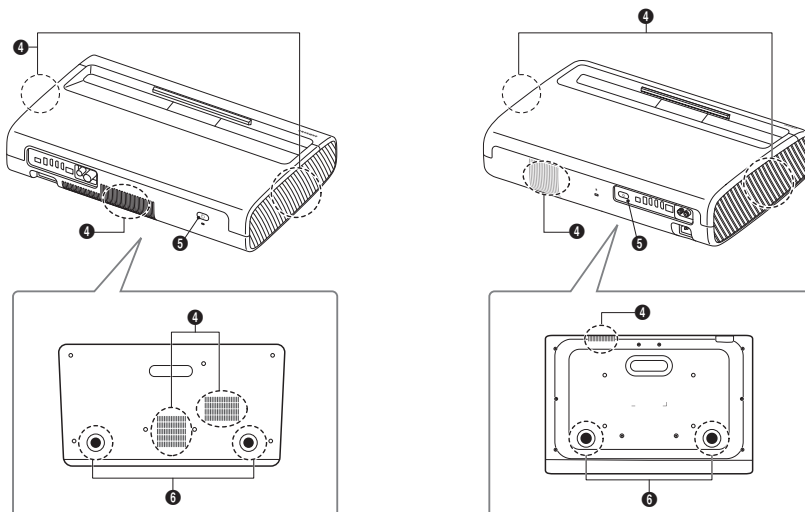

- |  |                        |
|--|------------------------|
| ❶ Lens                                   | ❷ Ventilation          |
| ❸ Remote control sensor / LED Indicators | ❸ Power button         |
| ❹ Speaker                                | ❹ Tilt-Adjustment Foot |

- The product colour and shape may vary depending on the model.
- Do not block projector intake and exhaust vents.
- When operating the projector in an enclosed space, allow at least 50 cm clearance around the intake and exhaust vents.



## 03 Controlling External Devices with a Samsung Remote Control - Using the Universal Remote

### > Source > Universal Remote

The universal remote control feature lets you control cable boxes, Blu-ray players, home theatres, and other external devices connected to the Projector using the Projector's remote control.

For more information on using the Universal Remote function, see the e-Manual chapter, "Guide > Peripherals > Controlling External Devices with a Samsung Remote Control - Using the Universal Remote".

- Certain external devices connected to the Projector may not support the universal remote feature.

# 04 The Samsung Smart Remote

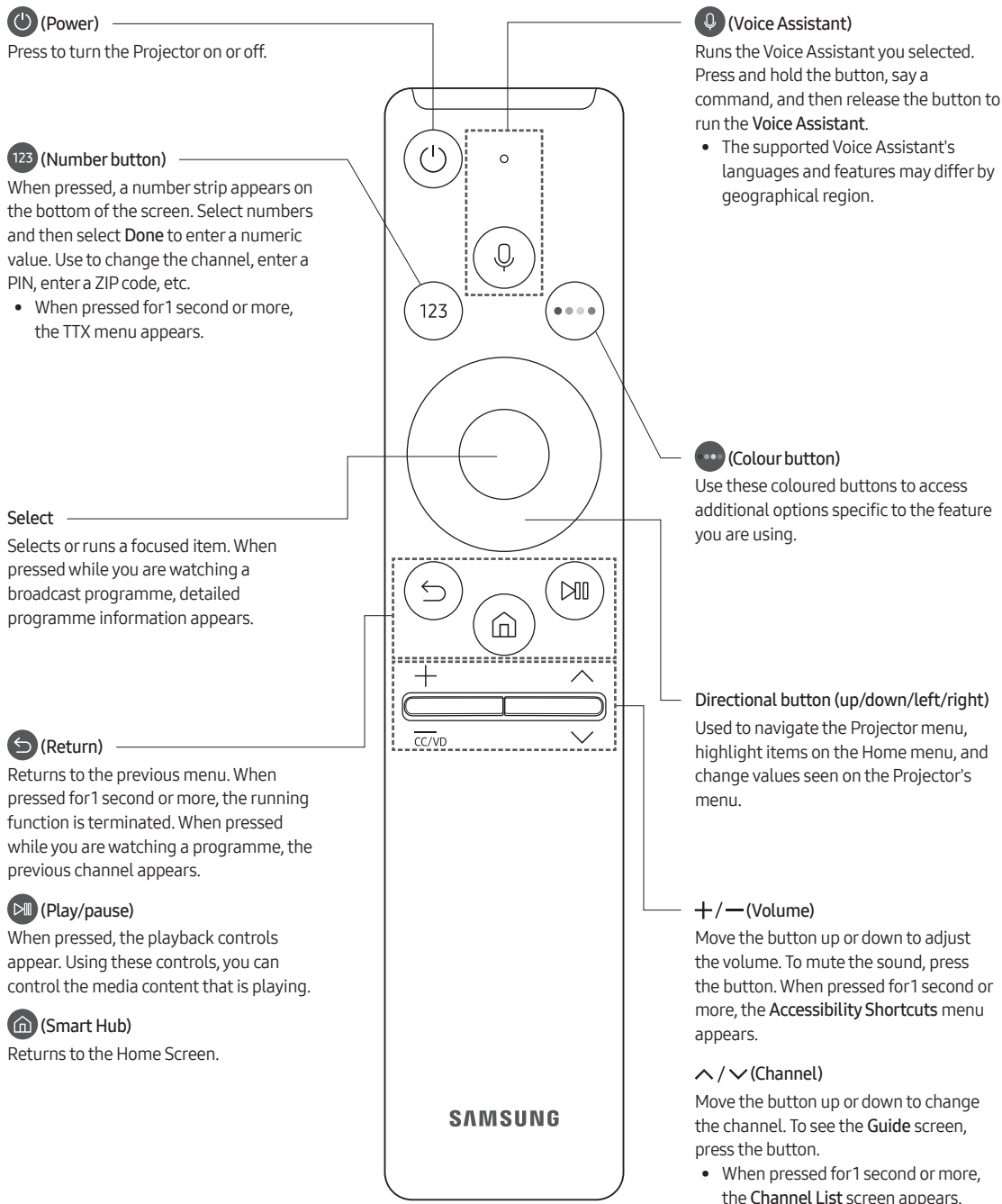

## About the Buttons on the Samsung Smart Remote

- The images, buttons, and functions of the Samsung Smart Remote may differ depending on the model.
- The Universal Remote function operates normally only when you use the Samsung Smart Remote that comes with the Projector.

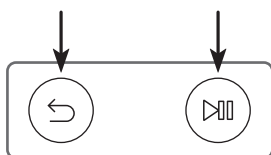

## Pairing the Projector to the Samsung Smart Remote



When you turn on the Projector for the first time, the Samsung Smart Remote pairs to the Projector automatically. If the Samsung Smart Remote does not pair to the Projector automatically, point it at the remote control sensor of the Projector, and then press and hold the buttons labelled  and  as shown in the figure on the left simultaneously for 3 seconds or more.

## Installing batteries into the Samsung Smart Remote

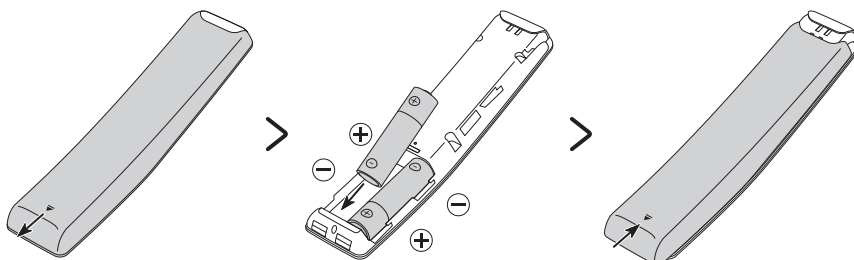

To install the batteries, push the rear cover open in the direction of the arrow at the bottom of the illustration, and then insert the batteries as shown in the figure. Make sure that the positive and negative ends are facing in the correct direction. Close the rear cover as shown.

- Alkaline batteries are recommended for longer battery life.

## 05 Installing the Projector

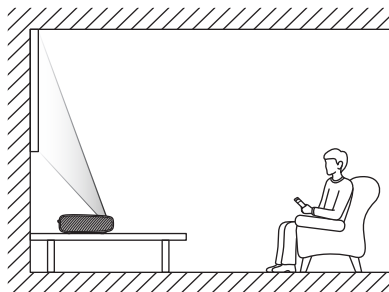

Install the projector horizontally on a flat surface to prevent it from being tilted.

When the screen and the projector are not aligned horizontally and vertically, or the screen is curved, the display may get distorted.

1. Place the projector at an appropriate distance from the screen to be projected, connect with the power cable, and then turn it on.
  - When you turn on your Projector for the first time, it immediately starts the Initial Setup. Follow the instructions displayed on the screen and configure the Projector's basic settings to suit your viewing environment.
    - You can turn on the Projector with the power button at the rear of the Projector, and then use the **Control menu**. The **Control menu** appears when the power button is pressed while the Projector is On.
    - When the screen looks skewed or blurred, adjust the display settings by following the next instruction.

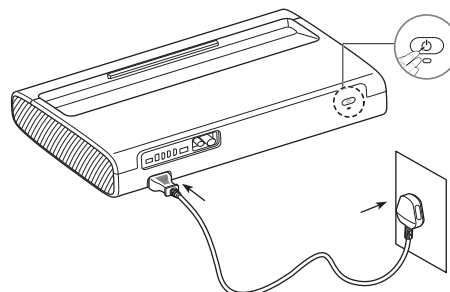

- The product colour and shape may vary depending on the model.

2. Adjust the angle by moving the projector left or right or adjust the angle adjusting tilt-adjustment foot at the bottom to make the screen to be rectangular.

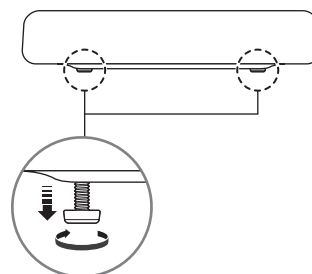
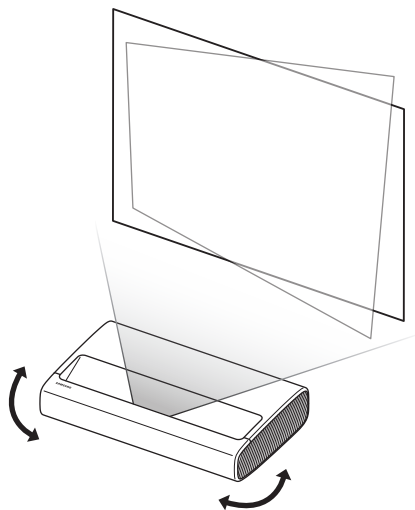

3. Move the projector forward or backward to adjust the projection distance for a desired screen size.
  - When the projected screen is unclear, adjust in **Settings > General > Projector Settings > Focus**.
  - When the projected screen is not a right angle, adjust in **Projector Settings > Screen Adjustment**.  
In this case, the screen resolution may decrease.
  - For information about the screen sizes for each projection distance, refer to the following table.

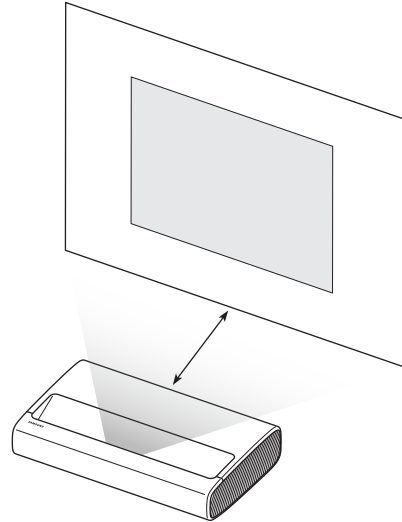

### Image size and projection distance

- The screen sizes for each projection distance may differ depending on the installation environment.

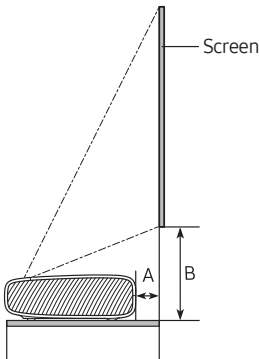

SP-LSP7TFA

C (inches)	X (mm)	Y (mm)	A (mm)	B (mm)
90	1992	1121	247	349
95	2103	1183	275	364
100	2214	1245	303	379
105	2324	1308	331	394
110	2435	1370	359	409
115	2546	1432	387	424
120	2657	1494	415	439

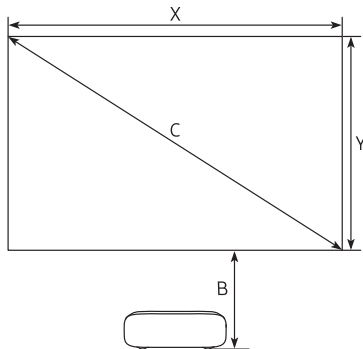

SP-LSP9TFA

C (inches)	X (mm)	Y (mm)	A (mm)	B (mm)
100	2214	1245	113	351
105	2324	1308	134	363
110	2435	1370	154	376
115	2546	1432	175	388
120	2657	1494	196	401
125	2767	1557	217	413
130	2878	1619	238	426

## Using the Power button

You can turn on the Projector with the power button at the rear of the Projector, and then use the **Control menu**. The **Control menu** appears when the power button is pressed while the Projector is On. For more information about its usage, refer to the figure below.

- Manipulate buttons on the side of the product so that the projected screen is not covered.
- Be careful not to directly get the light emitted from the projector lens.

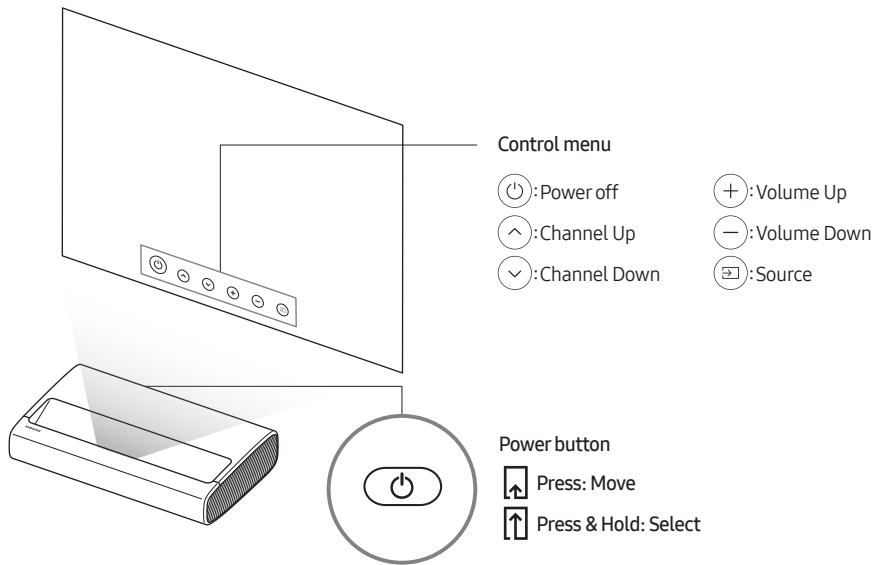

- The product colour and shape may vary depending on the model.

## Mounting the Projector on a wall



In order to install the projector on a wall, be sure to consult with a professional service agency. Otherwise, the projector may slip or fall off, resulting in personal injury or damage to the product.

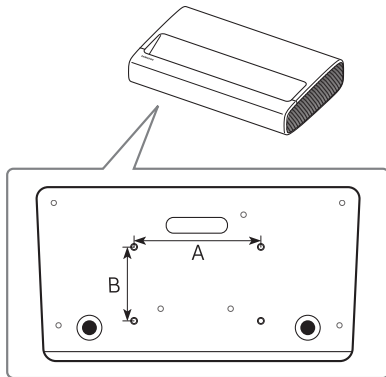

When installing a wall mount kit, we recommend you fasten all four screws.

Screw hole specs (A * B) in millimetres	Screw Depth (mm)	Standard Screw	Quantity
235 x135	7-9	M6	4

- The product colour and shape may vary depending on the model.



**Do not install your wall mount kit while your Projector is turned on. This may result in personal injury from electric shock.**

- Do not use screws that are longer than the standard dimension or do not comply with the standard screw specifications. Screws that are too long may cause damage to the inside of the Projector set.
- For wall mounts that do not comply with the standard screw specifications, the length of the screws may differ depending on the wall mount specifications.
- Do not fasten the screws too firmly. This may damage the product or cause the product to fall, leading to personal injury. Samsung is not liable for these kinds of accidents.
- Samsung is not liable for product damage or personal injury when a non-specified wall mount is used or when the consumer fails to follow the product installation instructions.
- Always have two people mount the Projector onto a wall.

# 06 Troubleshooting and Maintenance

## Troubleshooting

If the Projector seems to have a problem, first review this list of possible problems and solutions. Alternatively, review the Troubleshooting Section in the e-Manual. If none of the troubleshooting tips apply, please visit "www.samsung.com" and click Support or contact the Samsung service centre listed on the back cover of this manual.

- To keep your Projector in optimum condition, upgrade to the latest software. Use the **Update Now** or **Auto update** functions on the Projector's menu (🏠 > ⚙️ **Settings** > **Support** > **Software Update** > **Update Now** or **Auto update**).

### The Projector won't turn on.

- Make sure that the AC power cable is securely plugged in to the Projector and the wall outlet.
- Make sure that the wall outlet is working and the Remote control sensor at the front right of the Projector is lit and glowing a solid red.
- Try pressing the **Power** button at the rear of the Projector to make sure that the problem is not with the remote control. If the Projector turns on, refer to "The remote control does not work".

### There is no picture/video/sound, or a distorted picture/video/sound from an external device, or "Weak or No Signal" is displayed on the Projector, or you cannot find a channel.



- Make sure the connection to the device is correct and that all cables are fully inserted.
- Remove and reconnect all cables connected to the Projector and the external devices. Try new cables if possible.
- Confirm that the correct input source has been selected (🏠 > 📺 **Source**).
- Perform a Projector self diagnosis to determine if the problem is caused by the Projector or the device (🏠 > ⚙️ **Settings** > **Support** > **Device Care** > **Self Diagnosis** > **Picture Test** or **Sound Test**).
- If the test results are normal, reboot the connected devices by unplugging each device's power cable and then plugging it in again. If the issue persists, refer to the connection guide in the user manual of the connected device.
- If you are not using a cable box or satellite box, and your Projector is receiving TV signals from an antenna or a cable wall connector, run **Auto Tuning** to search for channels (🏠 > ⚙️ **Settings** > **Broadcasting** > **(Auto Tuning Settings)** > **Auto Tuning**).
  - The **Auto Tuning Settings** may not appear depending on the model or geographical area.
  - If you are using a cable box or satellite box, please refer to the cable box or satellite box manual.





### The remote control does not work.

- Check if the Remote control sensor at the front right of the Projector blinks when you press the remote's Power button. If it does not, replace the remote control's batteries.
- Make sure that the batteries are installed with their poles (+/-) in the correct direction.
- Try pointing the remote directly at the Projector from 1.5-1.8 m away.
- If your Projector came with a Samsung Smart Remote (Bluetooth Remote), make sure to pair the remote to the Projector.

## Changing the Projector's password

 >  Settings > General > System Manager > Change PIN

1. Run **Change PIN** and then enter the current password in the password field. The default password is "0000" (France: "1111").
  2. Enter a new password and then enter it again to confirm it. The password change is complete.
- If you forgot your PIN code, press the buttons in the following sequence to reset the PIN to "0000" (France: "1111"):  
On the Samsung Smart Remote: Select **+/-** (Volume) button. > **Volume Up** >  > **Volume Down** >  > **Volume Up** > .

# 07 Specifications and Other Information

## Specifications

Model Name	SP-LSP7TFA	SP-LSP9TFA
Display Resolution	3840 x 2160	
Lens	Fixed Lens	
Image Size (Diagonal)	90" ~ 120"	100" ~ 130"
Sound (Output)	30 W	40 W
Dimensions (W x H x D)		
Body	532.0 x 119.1 x 342.0 mm	550.0 x 128.0 x 367.0 mm
With Feet	532.0 x 132.7 x 342.0 mm	550.0 x 141.0 x 367.0 mm
Weight (With Feet)	9.1 kg	11.5 kg

## Environmental Considerations

Operating Temperature	10°C to 40°C (50°F to 104°F)
Operating Humidity	10% to 80%, non-condensing
Storage Temperature	-20°C to 45°C (-4°F to 113°F)
Storage Humidity	5% to 95%, non-condensing

### Notes

- The design and specifications are subject to change without prior notice.
- This device is a Class B digital apparatus.
- For information about the power supply, and more information about power consumption, refer to the information on the label attached to the product.
  - For the label-rating and laser-related cautions, see the surface of the bottom of the projector.
- Typical power consumption is measured according to IEC 62087.
- All drawings are not necessarily to scale. Some dimensions are subject to change without prior notice. Refer to the dimensions before installing your Projector. Not responsible for typographical or printed errors.
- To connect a LAN cable, use a CAT 7 (\*STP type) cable for the connection. (100/10 Mbps)
  - \* Shielded Twisted Pair
- Figures and illustrations in this User Manual are provided for reference only and may differ from the actual product appearance. Product design and specifications may change without notice.

Following the repair by a non-authorized service provider, self-repair or non-professional repair of the product, Samsung is not liable for any damage to the product, any injury or any other product safety issue caused by any attempt to repair the product which does not carefully follow these repair and maintenance instructions. Any damage to the product caused by an attempt to repair the product by any person other than a Samsung certified service provider will not be covered by the warranty.

Please visit [samsung.com/support](http://samsung.com/support) to find further information about external power adapter and remote control associated with EU Ecodesign directive - ErP regulation

## Decreasing power consumption

When you shut the Projector off, it enters Standby mode. In Standby mode, it continues to draw a small amount of power. To decrease power consumption, unplug the power cord when you don't intend to use the Projector for a long time.

## Licences



The terms HDMI and HDMI High-Definition Multimedia Interface, and the HDMI Logo are trademarks or registered trademarks of HDMI Licensing LLC in the United States and other countries.

Hereby, Samsung declares that this radio equipment is in compliance with Directive 2014/53/EU and the relevant UK statutory requirements.

The full text of the declaration of conformity is available at the following internet address:

<http://www.samsung.com> go to Support and enter the model name.

This equipment may be operated in all EU countries and in the UK.

The 5 GHz WLAN(Wi-Fi) function of this equipment may only be operated indoors.

BT max transmitter power : 100mW at 2.4GHz – 2.4835GHz

Wi-Fi max transmitter power : 100mW at 2.4GHz-2.4835GHz, 200mW at 5.15GHz-5.25GHz, 100mW 5.25GHz-5.35GHz & 5.47GHz - 5.725GHz



**Correct Disposal of This Product (Waste Electrical & Electronic Equipment)**  
**(Applicable in countries with separate collection systems)**

This marking on the product, accessories or literature indicates that the product and its electronic accessories (e.g. charger, headset, USB cable) should not be disposed of with other household waste at the end of their working life. To prevent possible harm to the environment or human health from uncontrolled waste disposal, please separate these items from other types of waste and recycle them responsibly to promote the sustainable reuse of material resources.

Household users should contact either the retailer where they purchased this product, or their local government office, for details of where and how they can take these items for environmentally safe recycling.

Business users should contact their supplier and check the terms and conditions of the purchase contract. This product and its electronic accessories should not be mixed with other commercial wastes for disposal.



**Correct disposal of the batteries in this product**  
**(Applicable in countries with separate collection systems)**

This marking on battery, manual or packaging indicates that the batteries in this product should not be disposed of with other household waste at the end of their working life. Where marked, the chemical symbols Hg, Cd or Pb indicate that the battery contains mercury, cadmium or lead above the reference levels in EC Directive 2006/66. If batteries are not properly disposed of, these substances can cause harm to human health or the environment.

To protect natural resources and to promote material reuse, please separate batteries from other types of waste and recycle them through your local, free battery return system.



This page is intentionally  
left blank.

# Avant de lire le présent manuel de l'utilisateur

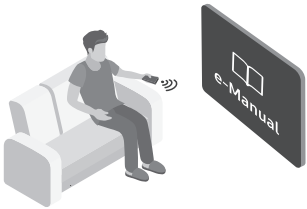

Ce projecteur est fourni avec le présent manuel de l'utilisateur ainsi qu'un manuel électronique intégré.  
Avant de lire le présent manuel de l'utilisateur, lisez les informations suivantes :

	<b>Guide d'utilisation</b>	Lisez le manuel de l'utilisateur fourni pour obtenir des informations sur la sécurité, l'installation, les accessoires, la configuration initiale et les spécifications du produit.
	<b>e-Manual</b>	Pour en savoir plus sur ce projecteur, consultez le manuel électronique intégré au produit. <ul style="list-style-type: none"><li>• Pour ouvrir l' e-Manual, 🏠 &gt; ⚙️ Paramètres &gt; Assistance &gt; Ouvrir e-Manual</li></ul>



Sur notre site Web ([www.samsung.com](http://www.samsung.com)), vous pouvez télécharger les manuels et accéder à leur contenu sur votre ordinateur portable ou périphérique mobile.

## Apprendre à utiliser les fonctions d'assistance du manuel électronique

- Certains écrans de menu ne sont pas accessibles depuis le manuel électronique.

	<b>Recherche</b>	Choisissez un élément parmi les résultats de la recherche pour charger la page correspondante.
<b>A-Z</b>	<b>Index</b>	Sélectionnez un mot-clé pour accéder à la page appropriée. <ul style="list-style-type: none"><li>– Les menus peuvent ne pas s'afficher suivant la région.</li></ul>
	<b>Plan</b>	L'e-Manual affiche les listes pour chaque élément.
	<b>Regardé récemment</b>	Sélectionnez une rubrique dans la liste des rubriques récemment consultées.





## Apprendre à utiliser les boutons qui apparaissent dans les rubriques du manuel électronique

	<b>Essayer</b>	Permet d'accéder à l'option de menu correspondante et de l'exécuter instantanément.
	<b>Associer</b>	Accédez immédiatement à la rubrique à laquelle une page du e-Manual fait référence.

# Avertissement ! Consignes de sécurité importantes

Veillez lire les consignes de sécurité avant d'utiliser le projecteur.

Référez-vous au tableau ci-dessous pour connaître la signification des symboles pouvant apparaître sur votre produit Samsung.

ATTENTION	
<b>RISQUE DE CHOC ÉLECTRIQUE. NE PAS OUVRIR.</b>	
ATTENTION : POUR REDUIRE LES RISQUES D'ELECTROCUTION, NE RETIREZ PAS LE COUVERCLE (NI LE PANNEAU ARRIERE). AUCUNE DES PIECES SITUEES A L'INTERIEUR DU PRODUIT NE PEUT ETRE REPARÉE PAR L'UTILISATEUR. POUR TOUT DEPANNAGE, ADRESSEZ-VOUS A UN SPECIALISTE.	
	Ce symbole indique que ce produit est alimenté par haute tension. Il est dangereux de toucher la moindre pièce située à l'intérieur de ce produit.
	Ce symbole indique qu'une documentation importante relative au fonctionnement et à l'entretien est fournie avec le produit.
	Tension CA : La tension nominale indiquée par ce symbole est une tension CA.
	Tension CC : La tension nominale indiquée par ce symbole est une tension CC.
	Avertissement. Consulter le mode d'emploi : ce symbole avertit l'utilisateur qu'il doit consulter le manuel d'utilisation pour en savoir plus sur les informations relatives à la sécurité.

## Installation

- Les fentes et les ouvertures aménagées dans le boîtier ainsi qu'à l'arrière et en dessous de l'appareil assurent la ventilation de ce dernier. Afin de garantir le bon fonctionnement de l'appareil et d'éviter les risques de surchauffe, ces fentes et ouvertures ne doivent être ni obstruées ni couvertes.
  - Ne placez pas l'appareil dans un environnement clos tel qu'une bibliothèque ou une armoire encastrée, sauf si une ventilation adéquate est prévue.

- Ne placez pas l'appareil à proximité ou au-dessus d'un radiateur ou d'une bouche de chauffage, ni dans un endroit exposé à la lumière directe du soleil.
- Ne placez pas de récipients contenant de l'eau (vases, etc.) sur l'appareil afin d'éviter tout risque d'incendie ou de choc électrique.
- N'exposez pas l'appareil à la pluie ou à l'humidité.
- Si vous prévoyez d'installer le projecteur Samsung dans des endroits exposés à la poussière, à des températures faibles ou élevées, à une forte humidité, à des substances chimiques ou s'il fonctionnera 24 h/24, comme dans un aéroport ou une gare ferroviaire, contactez un centre de service agréé pour obtenir des informations. Le non-respect de ce qui précède peut entraîner de sérieux dégâts au niveau du projecteur.
- N'exposez pas l'appareil aux gouttes ni aux éclaboussures.
- Ne vous débarrassez pas des piles en les brûlant.
- Les piles (emballées ou installées) ne doivent pas être exposées à une source de chaleur excessive, telle que les rayons du soleil, des flammes, etc.
- **ATTENTION** : Le remplacement des piles de la télécommande par un type de piles inapproprié présente un risque d'explosion. Ne les remplacez que par des piles du même type.
- **ATTENTION** : POUR ÉVITER TOUT RISQUE D'INCENDIE, TENEZ TOUJOURS CE PRODUIT À DISTANCE DES BOUGIES ET AUTRES FLAMMES NUES.
- Faites preuve de prudence si vous touchez le projecteur alors qu'il est allumé depuis un certain temps. Certaines parties peuvent être chaudes.



## Opération

- Cet appareil fonctionne sur piles. Dans un souci de préservation de l'environnement, la réglementation locale en vigueur peut prévoir des mesures spécifiques de mise au rebut des piles usagées. Veuillez contacter les autorités compétentes afin d'obtenir des informations sur la mise au rebut ou le recyclage des piles.
- Veillez à ne pas faire tomber le produit ni à lui donner des coups. Si le produit est endommagé, débranchez le cordon d'alimentation et contactez un centre de service Samsung.
- Si vous avez besoin d'éteindre complètement le projecteur, attendez que le ventilateur soit totalement arrêté, afin que le projecteur soit bien refroidi.

## Alimentation

- Evitez de surcharger les prises murales, les rallonges et les adaptateurs, car cela entraîne un risque d'incendie ou de choc électrique.
- Les cordons d'alimentation doivent être déroulés de sorte qu'aucun objet placé sur ou contre eux ne les chevauche ni les pince. Accordez une attention particulière aux cordons au niveau de l'extrémité des fiches, des prises murales et de la sortie de l'appareil.
- En cas d'orage, d'absence ou de non-utilisation de votre appareil pendant une longue période, débranchez-le de la prise murale, de même que l'antenne ou le système de câbles. Ces précautions éviteront que l'appareil ne soit endommagé par la foudre ou par des surtensions.
- Avant de raccorder le cordon d'alimentation secteur du projecteur, assurez-vous que la tension opérationnelle du projecteur correspond à la tension délivrée par le réseau électrique local. Reportez-vous à la section sur les caractéristiques électriques du manuel et/ou à l'étiquette d'alimentation apposée sur le produit pour en savoir plus sur la tension et l'ampérage.
- N'insérez jamais d'objet métallique dans les parties ouvertes de cet appareil. Vous pourriez vous électrocuter.
- Afin d'éviter tout risque d'électrocution, ne mettez jamais les doigts à l'intérieur de l'appareil. Seul un technicien qualifié est habilité à ouvrir cet appareil.

- Veillez à brancher correctement et complètement le cordon d'alimentation. Lorsque vous débranchez le cordon d'alimentation d'une prise murale, tirez toujours sur la fiche du cordon d'alimentation. Ne le débranchez jamais en tirant sur le cordon d'alimentation. Ne touchez pas le cordon d'alimentation si vous avez les mains mouillées.
- Si l'appareil ne fonctionne pas normalement, en particulier s'il émet des odeurs ou des sons anormaux, débranchez-le immédiatement et contactez un revendeur ou un centre de service Samsung.
- Si vous prévoyez de ne pas utiliser le projecteur ou de vous absenter de chez vous pendant une période prolongée, veillez à retirer la fiche d'alimentation de la prise (en particulier si des enfants, des personnes âgées ou des personnes handicapées restent seuls au domicile).
  - L'accumulation de poussière peut amener le cordon d'alimentation à produire des étincelles et de la chaleur ou l'isolation à se détériorer, entraînant un risque de fuite électrique, d'électrocution et d'incendie.
- N'utilisez que des fiches et des prises murales correctement reliées à la terre.
  - Une mise à la terre incorrecte peut entraîner des chocs électriques ou endommager l'appareil (appareils de classe I uniquement).
- Pour éteindre complètement cet appareil, débranchez-le de la prise murale. Assurez-vous que la prise murale et la fiche d'alimentation sont facilement accessibles afin de pouvoir débrancher l'appareil rapidement si nécessaire.

## Nettoyage

- Pour nettoyer l'appareil, retirez le cordon d'alimentation de la prise murale et nettoyez le produit à l'aide d'un chiffon doux et sec. N'utilisez aucune substance chimique, telle que la cire, le benzène, l'alcool, des solvants, des insecticides, des désodorisants, des lubrifiants ou des détergents. Ces substances chimiques peuvent altérer l'aspect du projecteur ou effacer les imprimés se trouvant sur celui-ci.
- Veillez à ne pas pulvériser d'eau ou tout autre liquide directement sur le projecteur. Tout liquide qui entre dans le produit peut engendrer une défaillance, un incendie ou une électrocution.



## Laser

- Ne bloquez pas la lumière qui émane de l'objectif du projecteur lorsque celui-ci est en marche. La lumière risquerait alors de chauffer l'objectif et de le faire fondre ou brûler, ou de provoquer un incendie.
- Ne regardez jamais directement la lumière qui émane de l'objectif du projecteur, et ne la projetez pas dans les yeux de quelqu'un.



- **AVERTISSEMENT : FIXER SUFFISAMMENT HAUT PAR RAPPORT À LA TÊTE DES ENFANTS**  
Avertissement supplémentaire relatif aux dommages oculaires pouvant survenir en cas d'exposition inférieure à 1 m.
- Comme avec toute source très lumineuse, ne regardez pas directement le faisceau RG2 IEC 62471-5:2015.
- Ce projecteur est classé comme appareil laser de classe 1 conformément à la norme IEC 60825-1:2014 et au groupe de risque 2 satisfaisant aux exigences de la norme IEC 62471-5:2015
- Instructions supplémentaires concernant la surveillance des enfants, l'interdiction de regarder directement le faisceau lumineux et la non-utilisation de dispositifs d'aide optique
  - Il est vivement conseillé de surveiller les enfants et de leur interdire de regarder directement le faisceau lumineux du projecteur, à quelque distance que ce soit.
  - Faites preuve de prudence lorsque vous utilisez la télécommande pour allumer le projecteur et que vous vous tenez devant l'objectif de projection.
  - Il est vivement déconseillé d'utiliser des dispositifs d'aide optique, tels que des jumelles ou un télescope, dans le faisceau lumineux.
- Le projecteur ne doit être ni ouvert, ni démonté, car l'exposition au rayonnement laser pourrait l'endommager.

## Antenne

- Pliez la partie où l'antenne extérieure rentre dans l'appareil, afin que l'eau de pluie ne puisse pas pénétrer dedans.
- Si vous utilisez une antenne extérieure, installez-la aussi loin que possible des fils électriques afin qu'elle ne risque pas d'en toucher un si elle tombe en raison de fortes rafales de vent.

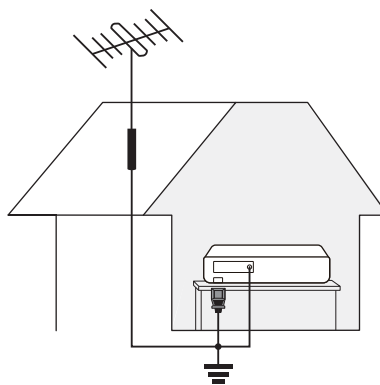

# Sommaire

Avant de lire le présent manuel de l'utilisateur	2
Avertissement ! Consignes de sécurité importantes	3
<b>01 Contenu de la boîte</b>	
<b>02 Présentation du produit</b>	
À propos du projecteur	8
<b>03 Contrôle des appareils externes avec une télécommande Samsung - Utilisation de la Config téléc universelle</b>	
<b>04 Les Samsung Smart Remote</b>	
À propos des boutons de la Samsung Smart Remote	10
Appairage du projecteur avec la Samsung Smart Remote	11
Insertion des piles dans le Samsung Smart Remote	11
<b>05 Installation du projecteur</b>	
Taille d'image et distance de projection	13
Utilisation du Bouton de mise en marche	14
Fixation du projecteur à un mur	15
<b>06 Résolution des problèmes et entretien</b>	
Résolution des problèmes	16
Modification du mot de passe du projecteur	17
<b>07 Spécifications et informations supplémentaires</b>	
Caractéristiques techniques	18
Conditions ambiantes	18
Réduction de la consommation d'énergie	19
Licences	19

# 01 Contenu de la boîte

Vérifiez que les éléments suivants sont inclus avec votre projecteur. S'il manque des éléments, contactez votre revendeur.

- Samsung Smart Remote & piles (AA x 2)
- Guide d'utilisation
- Carte de garantie / Guide réglementaire (non disponible dans tous les pays)
- Câble d'alimentation

- Les couleurs et les formes des éléments peuvent varier en fonction des modèles.
- Il est possible d'acheter séparément les câbles non fournis.
- Lors du raccordement d'un câble HDMI ou USB, ou du raccordement d'un lecteur flash USB au port HDMI ou USB, utilisez un produit dont les dimensions ne dépassent pas 18 mm de large et 10 mm de haut. Si le câble ou lecteur flash USB ne correspond pas aux ports USB du projecteur, utilisez un câble d'extension compatible USB 2.0.
- Utilisez un câble certifié sur lequel figure le logo HDMI.
- L'utilisation d'un câble HDMI non certifié risque d'empêcher l'affichage de l'écran ou de provoquer une erreur de connexion.  
(Types de câbles HDMI recommandés)
  - Câble HDMI ultra haute vitesse (3 m maximum)

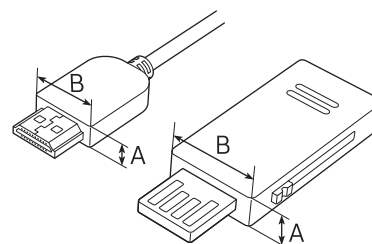

$A \leq 10 \text{ mm} / B \leq 18 \text{ mm}$

Des frais d'administration peuvent vous être facturés dans les situations suivantes :

- (a) Un technicien intervient à votre demande alors que le produit ne présente aucun défaut (c.-à-d. vous n'avez pas lu le manuel d'utilisation).
- (b) Vous apportez le produit dans un centre de service après-vente Samsung alors que le produit ne présente aucun défaut (c.-à-d. vous n'avez pas lu le manuel d'utilisation).

Le montant des frais d'administration vous sera communiqué avant la visite du technicien.

# 02 Présentation du produit

## À propos du projecteur

<Avant>

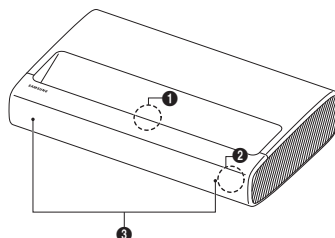

SP-LSP7TFA

SP-LSP9TFA

<Arrière>

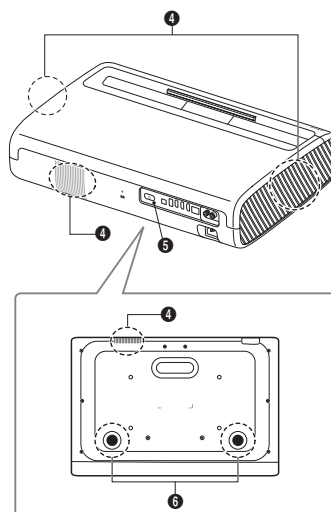
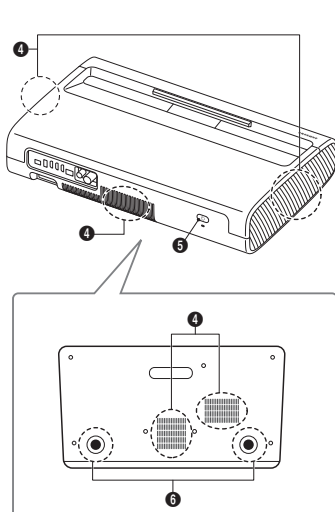

- |   |                                   |
|---|-----------------------------------|
| ❶ Lentille                                    | ❷ Ventilation                     |
| ❸ Capteur/voyants lumineux de la télécommande | ❸ Bouton de mise en marche        |
| ❹ Enceinte                                    | ❹ Vis de réglage de l'inclinaison |

- La couleur et la forme du produit peuvent varier en fonction du modèle.
- N'obstruez pas les ouvertures d'arrivée d'air et d'évacuation du projecteur.
- En cas d'utilisation du projecteur dans un espace clos, laissez un espacement minimal de 50 cm autour des ouvertures d'arrivée d'air et d'évacuation.

## 03 Contrôle des appareils externes avec une télécommande Samsung - Utilisation de la Config téléc universelle

 > Source > Config téléc universelle

La fonctionnalité de télécommande universelle vous permet de commander vos décodeurs câble, lecteurs Blu-ray, systèmes home cinéma et d'autres périphériques externes connectés au projecteur en utilisant la télécommande du projecteur.

Pour plus d'informations sur l'utilisation de la fonction de télécommande universelle, consultez le chapitre « Guide > Périphériques > Contrôle des appareils externes avec une télécommande Samsung - Utilisation de la Config téléc universelle » du manuel électronique.

- Il se peut que certains périphériques externes connectés au projecteur ne prennent pas en charge la fonctionnalité de télécommande universelle.

# 04 Les Samsung Smart Remote

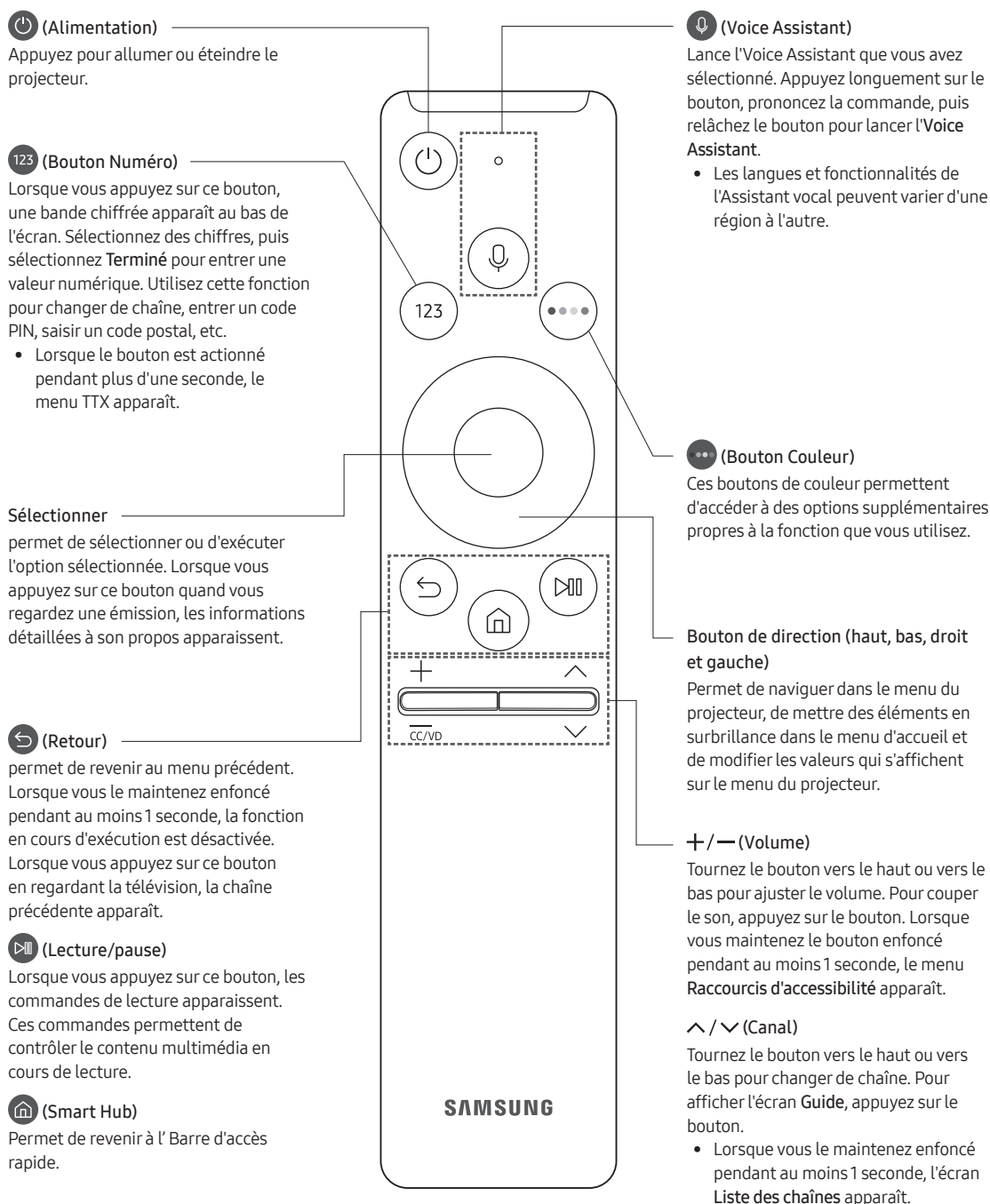

## À propos des boutons de la Samsung Smart Remote

- Les images, les boutons et les fonctions de la Samsung Smart Remote peuvent varier en fonction du modèle.
- La fonction Config téléc universelle ne fonctionne correctement que si vous utilisez la Samsung Smart Remote fournie avec le projecteur.

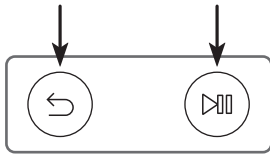

## Appairage du projecteur avec la Samsung Smart Remote



Quand vous allumez votre projecteur pour la première fois, la Samsung Smart Remote s'appaire automatiquement avec le projecteur. Si la Samsung Smart Remote ne s'appaire pas automatiquement au projecteur, dirigez-la vers le capteur de télécommande du projecteur, puis maintenez simultanément les boutons  et  enfoncés, comme illustré à gauche, pendant au moins 3 secondes.

## Insertion des piles dans le Samsung Smart Remote

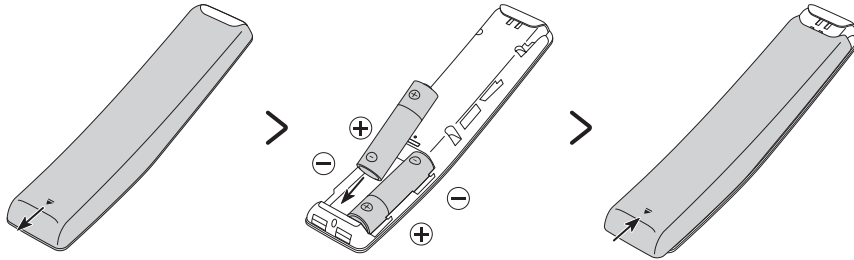

Pour installer les piles, ouvrez le cache arrière en appuyant dessus dans le sens de la flèche au bas de l'illustration, puis insérez les piles comme illustré sur le schéma. Assurez-vous que les côtés positifs et négatifs sont dans le bon sens. Fermez le cache arrière comme illustré.

- Nous vous recommandons d'utiliser des piles alcalines pour une autonomie optimale.

## 05 Installation du projecteur

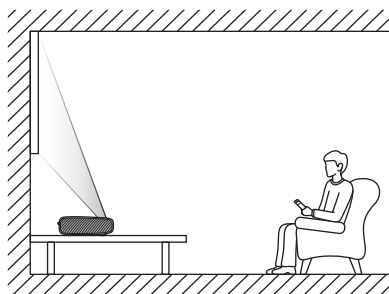

Installez le projecteur à l'horizontale sur une surface plane afin d'éviter qu'il soit incliné. Lorsque l'écran et le projecteur ne sont pas alignés horizontalement et verticalement, ou que l'écran est incurvé, l'affichage peut être déformé.

1. Placez le projecteur à une distance suffisante de l'écran sur lequel l'image sera projetée, connectez-le à l'aide du câble d'alimentation et allumez-le.
  - Lorsque vous allumez votre projecteur pour la première fois, la configuration initiale démarre automatiquement. Suivez les instructions affichées à l'écran pour configurer les paramètres de base en fonction de votre environnement de visionnage.
    - Vous pouvez allumer le projecteur à l'aide du bouton marche/arrêt qui se trouve à l'arrière de l'appareil, et utiliser ensuite le **Menu de contrôle**. Le **Menu de contrôle** apparaît lorsque vous appuyez sur le bouton marche/arrêt quand le projecteur est allumé.
    - Si l'écran apparaît asymétrique ou flou, suivez l'instruction suivante pour régler les paramètres d'affichage.

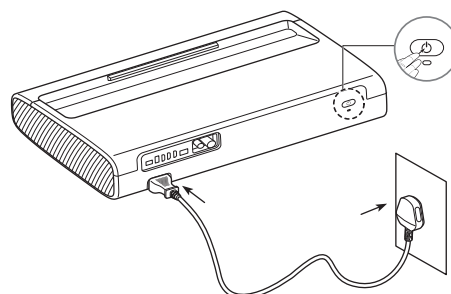

- La couleur et la forme du produit peuvent varier en fonction du modèle.

2. Réglez l'angle en déplaçant le projecteur vers la gauche ou vers la droite, ou ajustez les vis de réglage de l'inclinaison sous l'appareil, de sorte que l'écran soit bien rectangulaire.

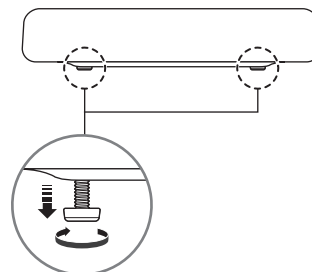
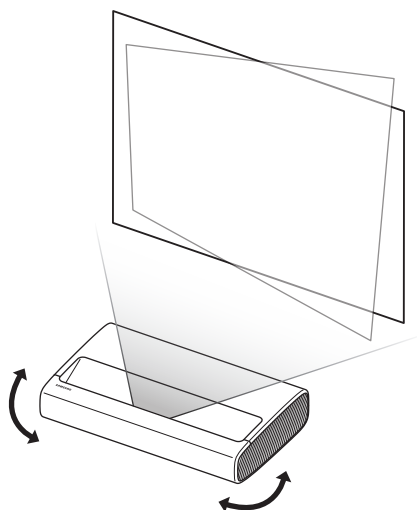



3. Déplacez le projecteur vers l'avant ou vers l'arrière pour ajuster la distance de projection en fonction de la taille d'écran souhaitée.
  - Si l'écran projeté est flou, procédez aux réglages adéquats dans **Paramètres > Général > Paramètres du Projecteur > Focus**.
  - Si l'angle de l'écran projeté n'est pas droit, procédez aux réglages adéquats dans **Paramètres du Projecteur > Réglage de l'écran**.  
Dans ce cas, il se peut que la résolution de l'écran soit plus faible.
  - Pour savoir à quelle taille d'écran correspond chaque distance de projection, consultez le tableau ci-dessous.

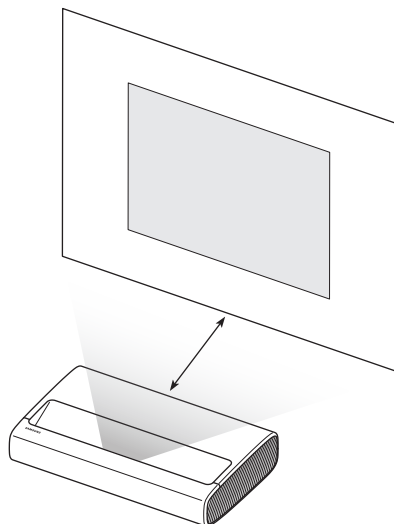

## Taille d'image et distance de projection

- Les tailles d'écran pour chaque distance de projection peuvent varier selon l'environnement d'installation.

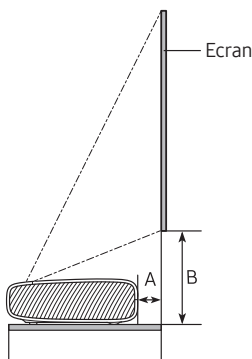

SP-LSP7TFA

C (pouces)	X (mm)	Y (mm)	A (mm)	B (mm)
90	1992	1121	247	349
95	2103	1183	275	364
100	2214	1245	303	379
105	2324	1308	331	394
110	2435	1370	359	409
115	2546	1432	387	424
120	2657	1494	415	439

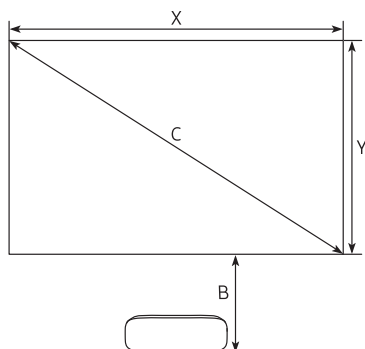

SP-LSP9TFA

C (pouces)	X (mm)	Y (mm)	A (mm)	B (mm)
100	2214	1245	113	351
105	2324	1308	134	363
110	2435	1370	154	376
115	2546	1432	175	388
120	2657	1494	196	401
125	2767	1557	217	413
130	2878	1619	238	426

## Utilisation du Bouton de mise en marche

Vous pouvez allumer le projecteur à l'aide du bouton marche/arrêt qui se trouve à l'arrière de l'appareil, et utiliser ensuite le **Menu de contrôle**. Le **Menu de contrôle** apparaît lorsque vous appuyez sur le bouton marche/arrêt quand le projecteur est allumé. Pour plus d'informations sur son utilisation, consultez l'illustration ci-dessous.

- Actionnez les boutons depuis le côté de l'appareil afin que l'image projetée ne soit pas obscurcie.
- Veuillez faire attention à ne pas regarder la lumière émise en actionnant le bouton.

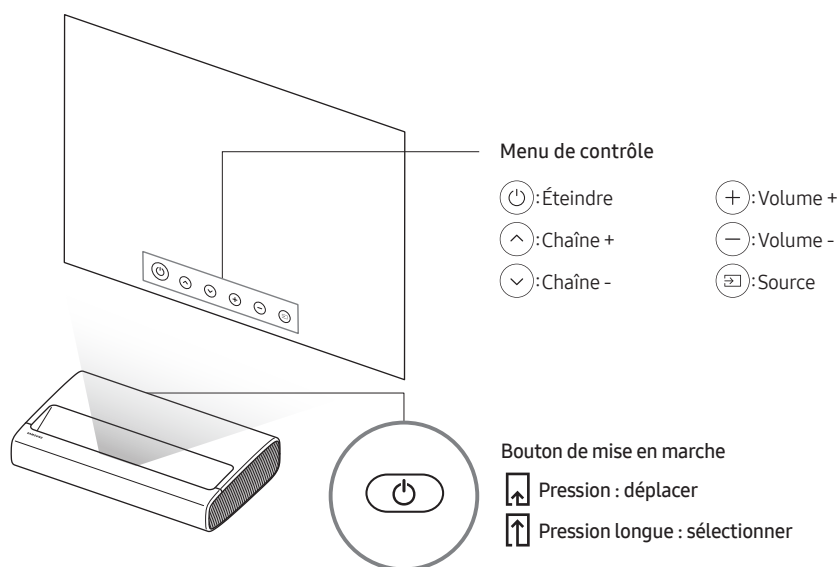

- La couleur et la forme du produit peuvent varier en fonction du modèle.

## Fixation du projecteur à un mur



Pour installer le projecteur sur un mur, consultez un professionnel. S'il était mal fixé, le projecteur pourrait tomber, blesser quelqu'un et le produit pourrait être endommagé.

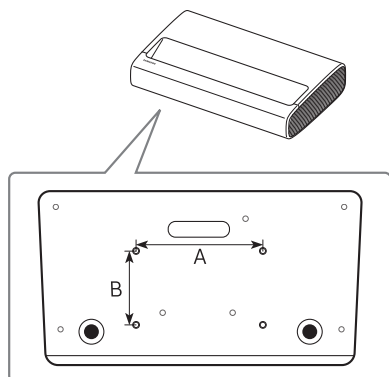

Lors de l'installation d'un kit de montage mural, il est recommandé de serrer les quatre vis.

Caractéristiques des trous de vis (A * B) en millimètres	Profondeur de vis (mm)	Vis standard	Quantité
235 x 135	7-9	M6	4

- La couleur et la forme du produit peuvent varier en fonction du modèle.





**N'installez pas le kit de montage mural lorsque le projecteur est allumé. Vous risqueriez de vous électrocuter.**

- N'utilisez pas de vis plus longues que la dimension standard ou non conformes aux caractéristiques des vis standard. Des vis trop longues pourraient endommager l'intérieur du projecteur.
- Pour les fixations murales non conformes aux caractéristiques des vis standard, la longueur des vis peut varier selon les caractéristiques de la fixation murale.
- Ne serrez pas les vis trop fermement. Cela pourrait endommager l'appareil ou provoquer sa chute, entraînant des blessures. Samsung ne peut être tenue responsable de ce type d'accident.
- Samsung ne peut être tenue responsable de tout endommagement du produit ou de toute blessure corporelle dans le cas de l'utilisation d'un support mural non spécifié, ou si l'utilisateur ne suit pas les instructions d'installation du produit.
- Deux personnes sont nécessaires pour fixer le projecteur au mur.

# 06 Résolution des problèmes et entretien

## Résolution des problèmes







En cas de problème, commencez par consulter la liste des problèmes potentiels et de leurs solutions. Vous pouvez également vous référer à la section Résolution des problèmes du manuel électronique. Si aucune de ces solutions de dépannage ne s'applique à votre problème, rendez-vous sur le site « [www.samsung.com](http://www.samsung.com) » et cliquez sur Assistance, ou contactez le centre d'appels dont les coordonnées figurent sur la dernière page de ce manuel.

- Pour maintenir votre projecteur dans des conditions optimales, mettez-le à niveau avec le dernier logiciel disponible. Utilisez les fonctions **Mettre à jour maintenant** ou **Mise à jour auto** dans le menu du projecteur (  >  Paramètres > Assistance > Mise à jour du logiciel > Mettre à jour maintenant ou Mise à jour auto).

### Le projecteur ne s'allume pas.

- Vérifiez que le câble d'alimentation secteur est correctement branché sur le projecteur et sur la prise murale.
- Assurez-vous que la prise murale fonctionne et que le capteur de la télécommande qui se trouve à droite sur le devant du projecteur est allumé en rouge.
- Appuyez sur le bouton **Marche/arrêt** à l'arrière du projecteur pour vous assurer que le problème ne vient pas de la télécommande. Si le projecteur s'allume, reportez-vous au problème « La télécommande ne fonctionne pas ».

### L'image, la vidéo ou le son d'un appareil externe ne fonctionne pas ou est déformé(e), le message « Signal faible ou inexistant » s'affiche sur le projecteur, ou bien vous ne trouvez pas une chaîne.

- Vérifiez que le périphérique est correctement raccordé et que tous les câbles sont bien enfoncés.
- Débranchez et rebranchez tous les câbles reliés au projecteur et aux périphériques externes. Si possible, essayez avec d'autres câbles.
- Confirmez que la bonne source d'entrée a été sélectionnée (  >  Source).
- Exécutez un autodiagnostic du projecteur pour déterminer si le problème est provoqué par le projecteur ou par le périphérique (  >  Paramètres > Assistance > Maintenance de l'appareil > Diagnostic automatique > Test de l'image ou Test du son).
- Si les résultats du test sont normaux, redémarrez les périphériques connectés en débranchant chaque câble d'alimentation, puis en le rebranchant. Si le problème persiste, consultez les instructions de raccordement dans le manuel d'utilisation du périphérique externe.
- Si vous n'utilisez pas de décodeur câble ou satellite et que votre projecteur reçoit les signaux de diffusion par le biais d'une antenne ou d'une prise murale, exécutez **Recherche automatique** pour rechercher des chaînes (  >  Paramètres > Diffusion > (Paramètres de recherche automatique) > Recherche automatique).
  - De même, selon le modèle ou la région, il est possible que les Paramètres de recherche automatique ne soient pas pris en charge.
  - Si vous utilisez un décodeur câble ou satellite, consultez le manuel de l'utilisateur du décodeur câble ou satellite.





## La télécommande ne fonctionne pas.

- Vérifiez que le capteur de la télécommande qui se trouve à droite sur le devant du projecteur clignote lorsque vous appuyez sur le bouton Marche/arrêt de la télécommande. Si ce n'est pas le cas, remplacez les piles de la télécommande.
- Assurez-vous que la polarité (+/-) des piles est respectée.
- Essayez de diriger directement la télécommande vers le projecteur à une distance comprise entre 1,5 et 1,8 m.
- Si votre projecteur est fourni avec une Samsung Smart Remote (télécommande Bluetooth), veillez à l'appairer avec le projecteur.

## Modification du mot de passe du projecteur

 >  Paramètres > Général > Gestionnaire système > Modifier le code PIN

1. Exécutez **Modifier le code PIN**, puis entrez le mot de passe actuel dans le champ approprié. Le mot de passe par défaut est "0000" (pour la France : "1111").
  2. Saisissez un nouveau mot de passe, puis saisissez-le de nouveau pour le confirmer. La modification du mot de passe est terminée.
- Si vous avez oublié votre code PIN, appuyez sur les touches dans l'ordre suivant pour redéfinir le code sur "0000" (pour la France : "1111"):  
Sur la télécommande Samsung Smart Remote: Sélectionnez le bouton **+/-** (Volume). > **Volume +** >  > **Volume -** >  > **Volume +** > .



# 07 Spécifications et informations supplémentaires

## Caractéristiques techniques

Nom du modèle	SP-LSP7TFA	SP-LSP9TFA
Résolution de l'affichage	3840 x 2160	
Lentille	Fixe	
Taille d'image (diagonale)	90" ~ 120"	100" ~ 130"
Son (Sortie)	30 W	40 W
Dimensions (L x H x P)		
Corps	532,0 x 119,1 x 342,0 mm	550,0 x 128,0 x 367,0 mm
Avec vis de réglage	532,0 x 132,7 x 342,0 mm	550,0 x 141,0 x 367,0 mm
Poids (avec vis de réglage)	9,1 kg	11,5 kg

## Conditions ambiantes

Température de fonctionnement	10°C à 40°C (50°F à 104°F)
Humidité de fonctionnement	10 à 80 %, sans condensation
Température de stockage	-20°C à 45°C (-4°F à 113°F)
Humidité de stockage	5 à 95 %, sans condensation

### Remarques

- La conception et les spécifications peuvent être modifiées sans préavis.
- Appareil numérique de Classe B.
- Pour plus d'informations sur l'alimentation et la consommation, reportez-vous aux renseignements fournis sur l'étiquette apposée sur le produit.
  - L'étiquette de classification et les mises en garde relatives au laser se trouvent sur le dessous du projecteur.
- La consommation de courant normale est mesurée selon la norme CEI 62087.
- Tous les schémas ne sont pas nécessairement à l'échelle. Certaines dimensions peuvent être modifiées sans notification préalable. Consultez les dimensions avant d'installer votre projecteur. Nous ne sommes pas responsables des éventuelles erreurs typographiques ou d'impression.
- Pour connecter un câble LAN, utilisez un câble CAT 7 (\*type STP). (100/10 Mbits/s)
  - \* Shielded Twisted Pair
- Les schémas et illustrations contenus dans ce manuel de l'utilisateur sont fournis uniquement à titre de référence. L'aspect réel du produit peut être différent. La conception et les spécifications du produit sont susceptibles d'être modifiées sans préavis.

Samsung ne saurait être tenu responsable en cas d'endommagement du produit suite à une réparation effectuée par un fournisseur de services non agréé ou encore par le client lui-même. Samsung décline toute responsabilité en cas d'endommagement du produit, de blessures ou autre problème de sécurité résultant d'une ouverture du produit par un tiers en mépris des consignes de réparation et d'entretien. Toute dommage causé lors d'une tentative de réparation par un tiers autre qu'un prestataire agréé par SAMSUNG ne saurait être couvert par la garantie.

Rendez-vous sur [samsung.com/support](http://samsung.com/support) pour plus d'informations sur les adaptateurs électriques et les télécommandes en conformité avec la Directive Européenne ErP – Energy related Products

## Réduction de la consommation d'énergie

Lorsque vous éteignez le projecteur, il passe en mode veille. En mode veille, le téléviseur continue à consommer une petite quantité de courant. Pour réduire la consommation d'énergie, débranchez le cordon d'alimentation lorsque vous ne prévoyez pas d'utiliser le projecteur pendant une période prolongée.

## Licences



The terms HDMI and HDMI High-Definition Multimedia Interface, and the HDMI Logo are trademarks or registered trademarks of HDMI Licensing LLC in the United States and other countries.

Par la présente, Samsung déclare que cet équipement radio est conforme à la Directive 2014/53/UE et aux exigences réglementaires pertinentes du Royaume-Uni.

Le texte complet de la déclaration de conformité est disponible ici :

<http://www.samsung.com>, sélectionnez Assistance et entrez le nom du modèle.

Cet équipement peut fonctionner dans tous les pays de l'UE et au Royaume-Uni.

La fonction WLAN 5 GHz (Wi-Fi) de cet équipement ne peut être utilisée qu'en intérieur.

Puissance de transmission BT max. : 100 mW à 2,4 GHz – 2,4835 GHz

Puissance de transmission Wi-Fi max. : 100 mW à 2,4 GHz-2,4835 GHz, 200 mW à 5,15 GHz-5,25 GHz, 100 mW à 5,25 GHz-5,35 GHz & 5,47 GHz - 5,725 GHz



**Instructions de mise au rebut de ce produit (déchets d'équipements électriques et électroniques)  
(Applicable dans les pays pratiquant la collecte sélective de déchets)**

Ce symbole présent sur le produit, ses accessoires ou sa documentation indique que ni le produit, ni ses accessoires électroniques usagés (chargeur, casque audio, câble USB, etc.) ne peuvent être jetés avec les autres déchets ménagers. La mise au rebut incontrôlée des déchets présentant des risques pour l'environnement et la santé publique, veuillez séparer vos produits et accessoires usagés des autres déchets. Vous favoriserez ainsi le recyclage de la matière qui les compose dans le cadre d'un développement durable.

Les particuliers sont invités à contacter le magasin leur ayant vendu le produit ou à se renseigner auprès des autorités locales pour connaître les procédures et les points de collecte de ces produits en vue de leur recyclage.

Les utilisateurs professionnels doivent contacter leur fournisseur et consulter les conditions générales du contrat d'achat. Ce produit et ses accessoires ne peuvent être jetés avec les autres déchets professionnels et commerciaux.



**Elimination des piles de ce produit**

**(Applicable dans les pays pratiquant la collecte sélective de déchets)**

Le symbole présent sur le manuel, l'emballage ou les piles indique que celles-ci ne doivent pas être éliminées en fin de vie avec les autres déchets ménagers. Le cas échéant, les symboles chimiques Hg, Cd ou Pb signifient que la pile contient du mercure, du cadmium ou du plomb à des niveaux supérieurs aux niveaux de référence indiqués dans la directive CE 2006/66. Si les piles ne sont pas correctement éliminées, ces substances peuvent causer des dommages à la santé humaine ou l'environnement.

Afin de protéger les ressources naturelles et de favoriser la réutilisation du matériel, veuillez à séparer les piles des autres types de déchets et à les recycler via votre système local de collecte gratuite des piles et accumulateurs.





Cette page est laissée  
intentionnellement  
vierge.

# Antes de leer este manual del usuario

El proyector se suministra con este manual del usuario y un e-Manual integrado.

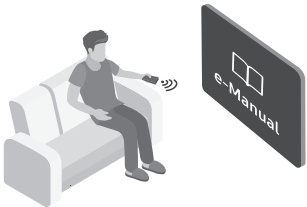

Antes de leer este manual del usuario, revise lo siguiente:

	<b>Manual del usuario</b>	Lea el manual del usuario proporcionado para obtener información sobre la seguridad, la instalación, los accesorios, la configuración inicial y las especificaciones del producto.
	<b>e-Manual</b>	Para obtener más información acerca de este proyector, lea el e-Manual integrado en el producto. <ul style="list-style-type: none"><li>• Para abrir el e-Manual,  &gt;  <b>Configuración</b> &gt; <b>Asistencia</b> &gt; <b>Abrir e-Manual</b></li></ul>



Puede descargarse los manuales desde el sitio web ([www.samsung.com](http://www.samsung.com)) y leer el contenido en su ordenador o dispositivo móvil.

## Aprendizaje de las funciones de asistencia del e-Manual

- Desde el e-Manual no se puede acceder a algunas pantallas de menú.

	<b>Buscar</b>	Elija un elemento de los resultados de búsqueda para cargar la página correspondiente.
<b>A-Z</b>	<b>Índice</b>	Seleccione una palabra clave para ir a la página correspondiente. <ul style="list-style-type: none"><li>– Es posible que este menú no se muestre según la zona geográfica.</li></ul>
	<b>Mapa del sitio</b>	Muestra las listas de cada elemento del e-Manual.
	<b>Últimos vistos</b>	Seleccione un tema de la lista de temas consultados recientemente.





## Aprendizaje de las funciones de los botones que aparecen en las páginas de los temas del e-Manual

	<b>Inténtelo</b>	Permite acceder al elemento de menú correspondiente y probar la función directamente.
	<b>Vínculo</b>	Acceda inmediatamente a un tema subrayado al que se hace referencia en una página del e-Manual.

# ¡Advertencia! Instrucciones importantes de seguridad

Lea las instrucciones de seguridad antes de utilizar el proyector.

Consulte la tabla a continuación para obtener una explicación de los símbolos que pueden aparecer en su producto Samsung.

PRECAUCIÓN	
<b>PELIGRO DE DESCARGA ELÉCTRICA. NO ABRIR.</b>	
PRECAUCIÓN: PARA REDUCIR EL PELIGRO DE DESCARGA ELÉCTRICA, NO RETIRE LA CUBIERTA. NO HAY PIEZAS EN EL INTERIOR QUE PUEDA REPARAR EL USUARIO. CONSULTE AL PERSONAL CUALIFICADO DE SERVICIO TÉCNICO.	
	Este símbolo indica la presencia de alto voltaje en el interior. Es peligroso entrar en contacto con cualquier pieza interior de este producto.
	Este símbolo indica que con este producto se incluye documentación importante correspondiente al funcionamiento y mantenimiento.
	Tensión CA: La tensión nominal marcada con este símbolo es tensión CA.
	Tensión CC: La tensión nominal marcada con este símbolo es tensión CC.
	Precaución. Consulte las instrucciones antes de usar: Este símbolo informa de que se debe consultar el manual del usuario para obtener más información relativa a la seguridad.

## Instalación

- Las ranuras y aberturas existentes en la unidad y en la parte posterior o inferior se facilitan para proporcionar la ventilación necesaria. Para garantizar el funcionamiento fiable de este aparato y para evitar que se sobrecaliente, estas ranuras y aberturas nunca deben bloquearse ni cubrirse.
  - No coloque este aparato en un espacio cerrado, como una librería o un armario empotrado, a menos que se proporcione una ventilación adecuada.

- No instale este aparato cerca o sobre un radiador o una rejilla de aire caliente, ni en lugares expuestos a la luz solar directa.
- No coloque recipientes con agua sobre este aparato (jarrones, etc.), ya que podría originar un incendio o una descarga eléctrica.
- No exponga el aparato a la lluvia o la humedad.
- Póngase en contacto con un centro de servicio Samsung autorizado si va a instalar el proyector en un lugar expuesto a gran cantidad de polvo, temperaturas extremas, alto nivel de humedad y productos químicos, o en lugares donde vaya a funcionar las 24 horas del día, como aeropuertos, estaciones de ferrocarril, etc. Si no lo hace puede provocar graves daños en el proyector.
- Evite que cualquier líquido salpique el aparato o gotee sobre él.
- No tire las pilas al fuego.
- Las pilas (paquete de pilas o pilas instaladas) no deben exponerse a un calor excesivo como el sol directo, el fuego o similares.
- PRECAUCIÓN:** Hay peligro de explosión si reemplaza las pilas usadas del mando a distancia por otras de un tipo incorrecto. Reemplace la pila solo por una igual o de especificaciones equivalentes.
- ADVERTENCIA - PARA IMPEDIR QUE EL FUEGO SE PROPAGUE, MANTENGA EN TODO MOMENTO LA LLAMA DE LAS VELAS Y DE OTROS OBJETOS LEJOS DE ESTE PRODUCTO.**
- Tenga cuidado al tocar el proyector si lleva mucho tiempo encendido. Algunas partes pueden estar calientes al tacto.



## Funcionamiento

- Este aparato utiliza pilas. En su localidad pueden existir regulaciones que exijan eliminar las pilas adecuadamente. Póngase en contacto con las autoridades locales para obtener información sobre la eliminación y el reciclaje.
- No deje caer el producto ni lo someta a impactos. Si el producto se estropea, desenchufe el cable de alimentación y póngase en contacto con un centro de servicio de Samsung.
- Cuando necesite apagar el proyector completamente, espere a que el ventilador se detenga por completo para que el proyecto se enfríe.

## Alimentación

- No sobrecargue las tomas murales, los alargadores ni los adaptadores por encima de su capacidad, ya que podría generar incendios o descargas eléctricas.
- Los cables de alimentación deben colocarse de forma que no puedan pisarse ni quedar atrapados por objetos situados encima o contra ellos. Preste especial atención a la parte del cable próximo al enchufe, la toma mural y la salida del aparato.
- Para proteger este aparato durante una tormenta eléctrica o cuando no lo utilice durante periodos prolongados, desenchúfelo de la toma de la pared y desconecte la antena o el sistema de cable. Esto evitará que el equipo se dañe por rayos o picos de tensión de la línea eléctrica.
- Antes de conectar el cable de alimentación de CA del proyector, asegúrese de que el voltaje de funcionamiento del proyector coincide con el voltaje de su suministro eléctrico local. Consulte la sección de especificaciones de alimentación del manual o la etiqueta de suministro eléctrico del producto para obtener información sobre el voltaje y el amperaje.
- No inserte ningún objeto metálico en las aberturas del aparato. Podría causar una descarga eléctrica.
- Para evitar descargas eléctricas, no toque nunca el interior de este aparato. Solo un técnico cualificado debe abrir este aparato.

- Cuando conecte el cable de alimentación, compruebe que el enchufe está firmemente insertado. Cuando desenchufe el cable de alimentación de la toma de corriente, tire siempre del enchufe. Nunca lo desenchufe tirando del cable de alimentación. No toque el cable de alimentación con las manos mojadas.
- Si el aparato no funciona normalmente (en concreto si emite sonidos u olores extraños), desenchúfelo inmediatamente y entre en contacto con un distribuidor autorizado o con un centro de soporte Samsung.
- Desenchufe el proyector de la toma de corriente si no lo va a utilizar o si va a ausentarse durante un periodo prolongado (en especial si se van a quedar en casa niños, ancianos o personas discapacitadas sin compañía).
  - El polvo acumulado puede hacer que el cable de alimentación genere chispas y calor elevado o deteriore el material de aislamiento, con el resultado de una descarga eléctrica, una fuga de electricidad o un incendio.
- Utilice solo un enchufe y una toma de pared correctamente conectados a tierra.
  - Una toma a tierra inadecuada puede producir descargas eléctricas o desperfectos en el equipo. (Solo equipos de Clase I.)
- Para apagar completamente el aparato, desenchúfelo de la toma de la pared. Para asegurar que puede desconectar el aparato rápidamente si fuera necesario, compruebe que la toma de corriente y el enchufe resultan fácilmente accesibles.

## Limpieza

- Para limpiar el aparato, desenchufe el cable de alimentación de la toma mural y límpielo con un paño suave y seco. No utilice ningún producto químico como cera, bencol, alcohol, disolventes, insecticidas, ambientadores de aire, lubricantes o detergentes. Estos productos químicos pueden deteriorar el aspecto del proyector o borrar las estampaciones del producto.
- No rocíe agua ni líquidos directamente sobre el proyector. Si penetra líquido en el producto se puede originar un problema en el funcionamiento, un incendio o una descarga eléctrica.

## Láser

- No bloquee la luz que sale de la lente del proyector cuando este esté en funcionamiento. La luz calentaría el objeto y podría derretirlo, causar quemaduras o iniciar un incendio.
- No mire directamente a la luz de la lente del proyector ni la proyecte hacia los ojos de otra persona.



- **ADVERTENCIA: MONTAJE POR ENCIMA DE LA CABEZA DE LOS NIÑOS.** Advertencia adicional contra la exposición ocular para exposiciones cercanas a menos de 1 m.
- Como con cualquier fuente de luz, no mire directa y fijamente al rayo, RG2 IEC 62471-5:2015.
- Este proyector es un producto láser de clase 1 de IEC 60825-1:2014 y del grupo de riesgo 2 con los requisitos de IEC 62471-5:2015
- Instrucciones adicionales para supervisar a los niños, no mirar directamente, y no usar ningún tipo de ayuda óptica
  - Se advierte que se debe supervisar a los niños y que nunca se les debe permitir mirar directamente al rayo del proyector a ninguna distancia del mismo.
  - Se advierte que hay que tener cuidado al usar el mando a distancia para encender el proyector cuando se esté frente a la lente de proyección.
  - Se advierte al usuario que debe evitar el uso de ayudas ópticas como prismáticos o telescopios en la trayectoria del rayo.
- No abra ni desmonte el proyector, ya que esto puede causar daños por la exposición a la radiación láser.

## Antena

- Doble la parte donde la línea de la antena exterior va hacia el interior para que el agua de lluvia no pueda entrar hacia ella.
- Si utiliza una antena exterior, instálela lejos de los cables eléctricos para asegurarse de que no toque ningún cable cercano, incluso si se cae debido a un viento fuerte.

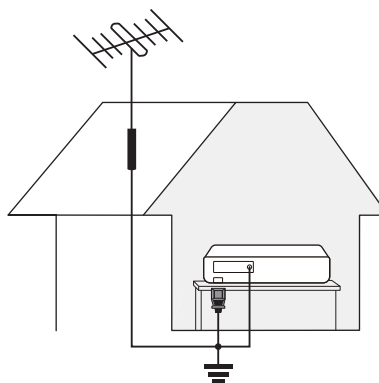

# Contenido

	Antes de leer este manual del usuario	2
	¡Advertencia! Instrucciones importantes de seguridad	3
<b>01</b>	<b>¿Qué hay en la caja?</b>	
<b>02</b>	<b>Visión general del producto</b>	
	Sobre el proyector	8
<b>03</b>	<b>Control de dispositivos externos con un mando a distancia</b>	
	<b>Samsung - Uso del Configuración del mando a distancia universal</b>	
<b>04</b>	<b>El Samsung Smart Remote</b>	
	Acerca de los botones del Samsung Smart Remote	10
	Emparejamiento del proyector con el Samsung Smart Remote	11
	Instalación de las pilas en el Samsung Smart Remote	11
<b>05</b>	<b>Instalación del proyector</b>	
	Tamaño de la imagen y distancia del proyector	13
	Uso del Botón de encendido	14
	Montaje mural del proyector	15
<b>06</b>	<b>Solución de problemas y mantenimiento</b>	
	Solución de problemas	16
	Cambio de la contraseña del proyector	17
<b>07</b>	<b>Especificaciones e información adicional</b>	
	Especificaciones	18
	Consideraciones medioambientales	18
	Reducción del consumo de energía	19
	Licencias	19

# 01 ¿Qué hay en la caja?

Compruebe que los artículos siguientes vengan incluidos con su proyector. Si falta alguno, póngase en contacto con su distribuidor.

- Samsung Smart Remote y pilas (AA x 2)
- Manual del usuario
- Tarjeta de garantía / Guía de información legal (no disponible en algunos lugares)
- Cable de alimentación

- El color y la forma de los componentes pueden variar según los modelos.
- Los cables no incluidos se pueden adquirir por separado.
- Cuando conecte un cable HDMI o USB, o una unidad flash USB al puerto HDMI o USB, utilice un producto que tenga un ancho de 18 mm o menos y una altura de 10 mm o menos. Si el cable USB o la unidad flash USB no se ajustan a los puertos USB del proyector, utilice un cable de extensión que sea compatible con un USB 2.0.
- Utilice un cable certificado con el logo de HDMI adjunto.
- Si no utiliza un cable HDMI certificado, es posible que la pantalla no se muestre o que se produzca un error de conexión. (Tipos de cable HDMI recomendados)
  - Cable HDMI de ultra alta velocidad (3 m o menos)

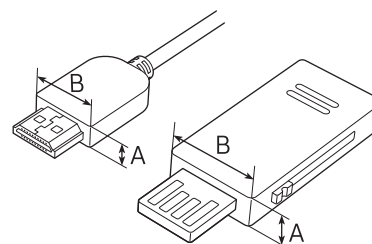

$A \leq 10 \text{ mm} / B \leq 18 \text{ mm}$

Se puede cobrar una tarifa administrativa si:

- (a) El usuario solicita un técnico y no se encuentra ningún defecto en el producto (es decir, no se ha leído el manual del usuario).
- (b) Usted lleva la unidad al centro de soporte Samsung, pero no se le encuentra ningún defecto (es decir, cuando no se ha leído el manual de usuario).

Se le comunicará la tarifa administrativa antes de que le visite el técnico.

# 02 Visión general del producto

## Sobre el proyector

<Parte delantera>

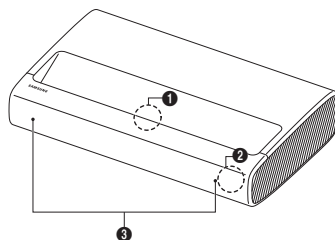

SP-LSP7TFA

SP-LSP9TFA

<Parte trasera>

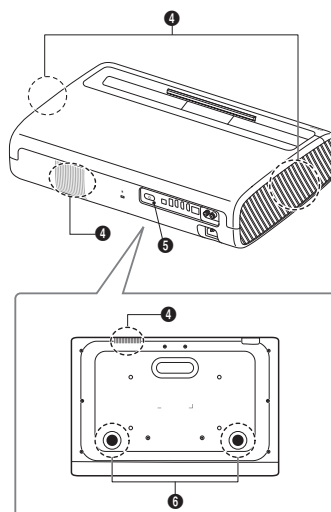
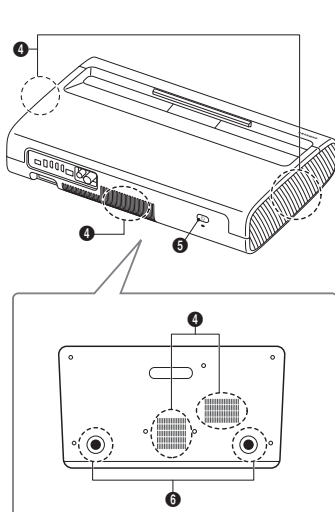

- |  |                                |
|--|--------------------------------|
| ❶ Lente  | ❷ Ventilación                  |
| ❸ Sensor del mando a distancia/indicadores LED | ❸ Botón de encendido           |
| ❹ Altavoz                                      | ❹ Pie de ajuste de inclinación |

- El color y la forma del producto pueden variar según el modelo.
- No bloquee los conductos de entrada y salida de aire del proyector.
- Al operar el proyector en un espacio cerrado, deje al menos 50 cm de espacio libre alrededor de los conductos de entrada y salida de aire.



## 03 Control de dispositivos externos con un mando a distancia Samsung - Uso del Configuración del mando a distancia universal

 > Fuente > Configuración del mando a distancia universal

La función del mando a distancia universal permite controlar, con el mando a distancia del proyector, decodificadores de cable, reproductores Blu-ray, sistemas Home Theatre y otros dispositivos externos conectados al proyector.

Para obtener más información sobre cómo usar la función del mando a distancia universal, consulte el capítulo « Guía > Periféricos > Control de dispositivos externos con un mando a distancia Samsung - Uso del Configuración del mando a distancia universal » del e-Manual.

- Algunos dispositivos externos conectados al proyector quizás no admitan la función del mando universal.

# 04 El Samsung Smart Remote

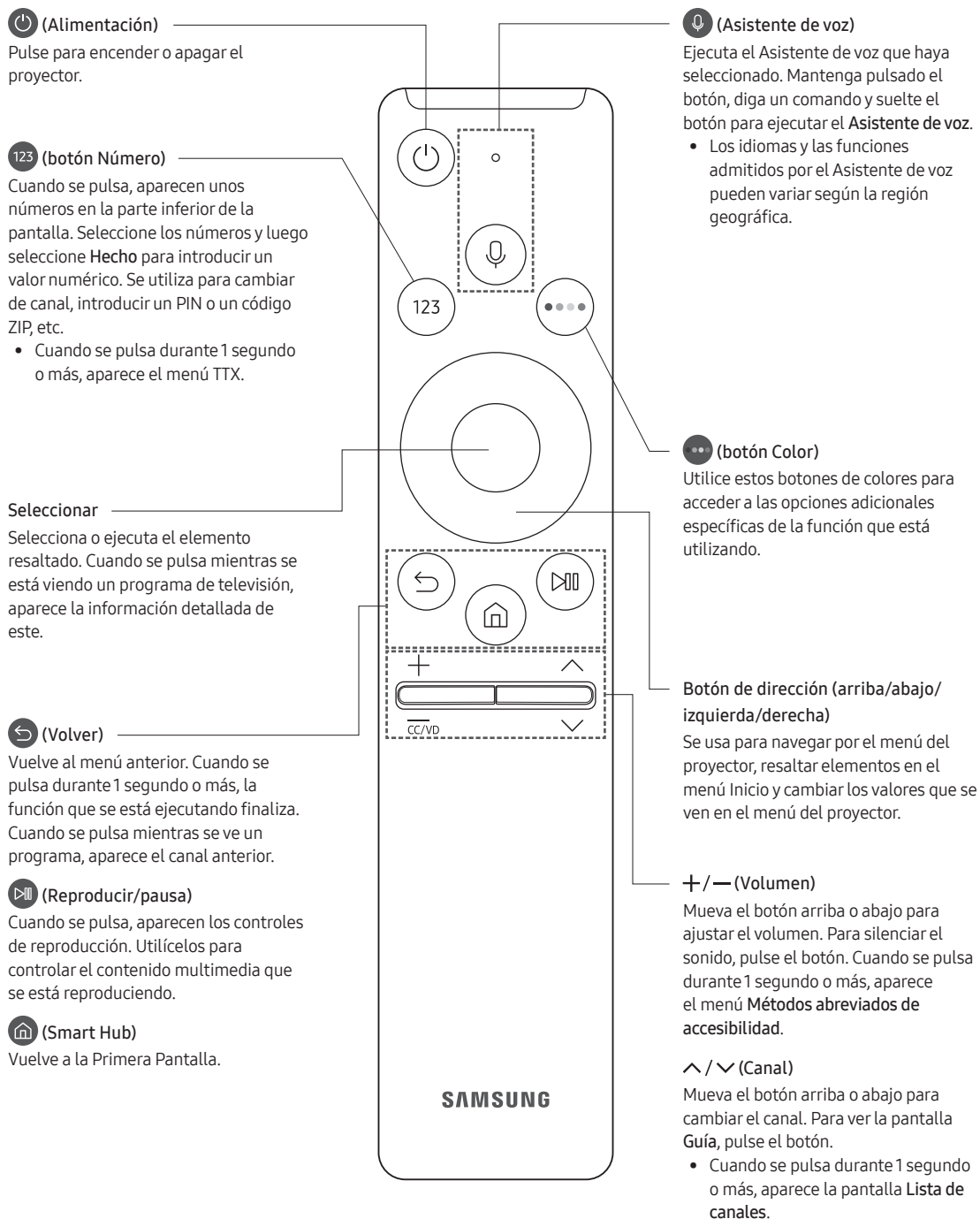

## Acerca de los botones del Samsung Smart Remote

- Las imágenes, los botones y las funciones del Samsung Smart Remote pueden variar según el modelo.
- La función Configuración del mando a distancia universal se ejecuta con normalidad solo cuando se utiliza el Samsung Smart Remote que viene con el proyector.

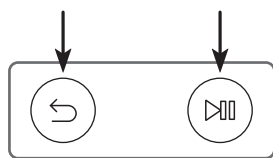

## Emparejamiento del proyector con el Samsung Smart Remote



Cuando encienda el proyector por primera vez, el Samsung Smart Remote se emparejará automáticamente con él. Si el Samsung Smart Remote no se empareja automáticamente con el proyector, apúntelo hacia el sensor del mando a distancia de éste y, a continuación, mantenga pulsados al mismo tiempo los botones  y  como se muestra en la figura de la izquierda durante 3 segundos o más.

## Instalación de las pilas en el Samsung Smart Remote

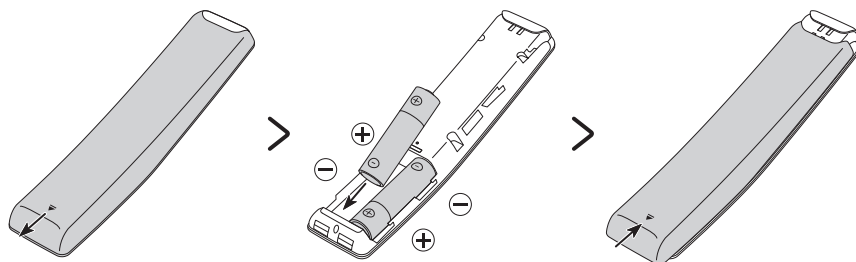

Para instalar las pilas, abra la tapa posterior empujándola en la dirección de la flecha en la parte inferior de la ilustración, e inserte las pilas como se muestra en la figura. Asegúrese de que los polos positivo y negativo estén alineados correctamente. Cierre la tapa posterior tal como se muestra.

- Se recomienda utilizar pilas alcalinas por su más larga duración.

## 05 Instalación del proyector

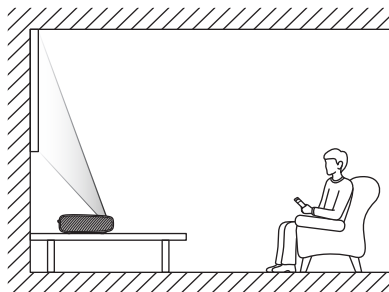

Instale el proyector horizontalmente en una superficie plana para evitar que se incline. Cuando la pantalla y el proyector no están alineados horizontal y verticalmente, o si la pantalla está curvada, la imagen puede distorsionarse.

1. Coloque el proyector a una distancia apropiada de la pantalla a la que se va a proyectar, conéctelo con el cable de alimentación y, a continuación, enciéndalo.
  - Cuando se enciende el proyector por primera vez, inmediatamente se activa la configuración inicial. Siga las instrucciones que se muestran en pantalla y configure los ajustes básicos del proyector para adaptarlos a su entorno de visualización.
    - Puede encender el proyector con el botón de encendido en la parte posterior del proyector y, luego, usar el **Menú Control**. El **Menú Control** aparece cuando se pulsa el botón de encendido con el proyector encendido.
    - Si la pantalla se ve torcida o borrosa, ajuste su configuración siguiendo la siguiente instrucción.

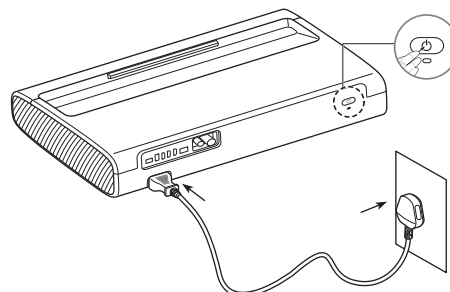

- El color y la forma del producto pueden variar según el modelo.

2. Ajuste el ángulo moviendo el proyector a la izquierda o a la derecha o ajuste el ángulo del pie de ajuste de inclinación en la parte inferior para que la pantalla sea rectangular.

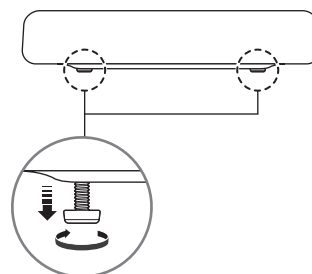
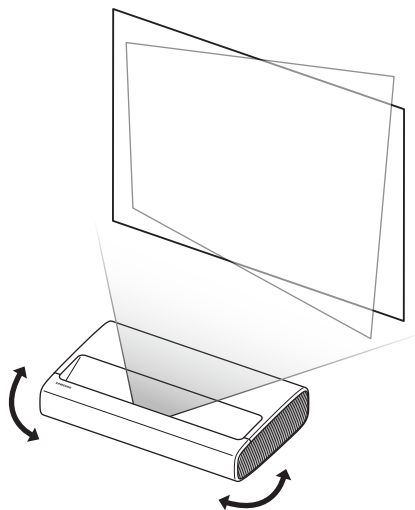

- Mueva el proyector hacia adelante o atrás para ajustar la distancia de proyección hasta conseguir un tamaño de pantalla deseado.
  - Si la pantalla proyectada no se ve clara, ajústela en **Configuración > General > Configuración de Proyector > Enfoque**.
  - Si la pantalla proyectada no se ve con el ángulo correcto, ajuste en **Configuración de Proyector > Ajuste de pantalla**.  
En este caso, es posible que la resolución de la pantalla disminuya.
  - Para obtener información sobre los tamaños de pantalla para cada distancia de proyección, consulte la siguiente tabla.

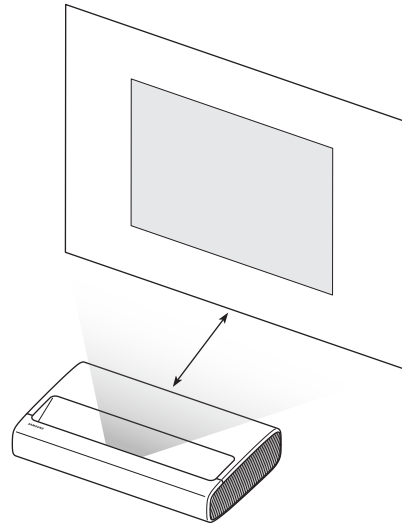

## Tamaño de la imagen y distancia del proyector

- El tamaño de la pantalla para cada distancia de proyección puede variar según el entorno en el que se instala.

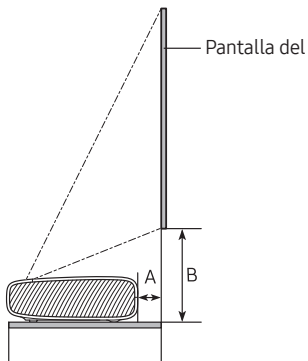

SP-LSP7TFA

C (pulgadas)	X (mm)	Y (mm)	A (mm)	B (mm)
90	1992	1121	247	349
95	2103	1183	275	364
100	2214	1245	303	379
105	2324	1308	331	394
110	2435	1370	359	409
115	2546	1432	387	424
120	2657	1494	415	439

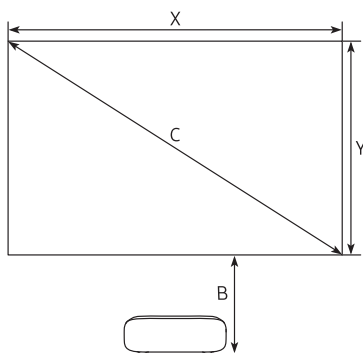

SP-LSP9TFA

C (pulgadas)	X (mm)	Y (mm)	A (mm)	B (mm)
100	2214	1245	113	351
105	2324	1308	134	363
110	2435	1370	154	376
115	2546	1432	175	388
120	2657	1494	196	401
125	2767	1557	217	413
130	2878	1619	238	426

## Uso del Botón de encendido

Puede encender el proyector con el botón de encendido en la parte posterior del proyector y, luego, usar el **Menú Control**. El **Menú Control** aparece cuando se pulsa el botón de encendido con el proyector encendido. Para obtener más información sobre su uso, consulte la siguiente figura.

- Maneje los botones desde el lateral del producto para no cubrir la pantalla proyectada.
- Tenga cuidado de no mirar directamente a la luz emitida por la lente del proyector.

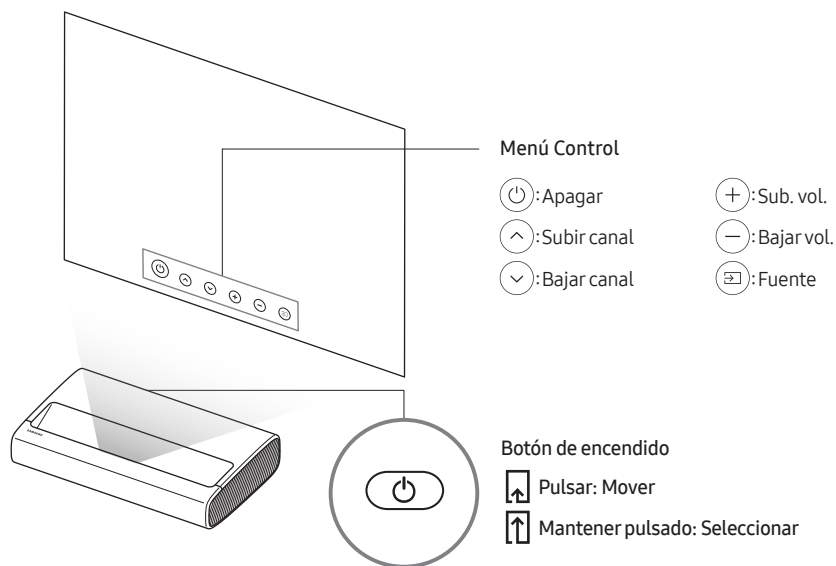

- El color y la forma del producto pueden variar según el modelo.

## Montaje mural del proyector



Para instalar el proyector en una pared, asegúrese de consultar a una agencia de servicios profesionales. De lo contrario, el proyector podría deslizarse o caerse, o que podría ocasionar lesiones corporales o daños al producto.

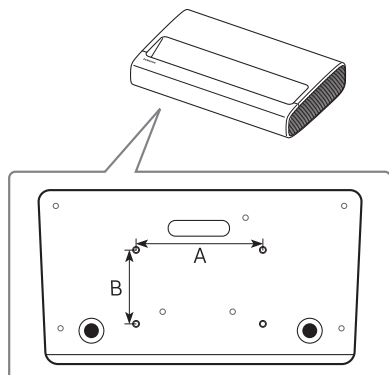

Cuando instale un kit de montaje mural, le recomendamos que ajuste los cuatro tornillos.

Especificaciones de los orificios de los tornillos (A x B) en milímetros	Profundidad de atornillado (mm)	Tornillo estándar	Cantidad
235 x 135	7-9	M6	4

- El color y la forma del producto pueden variar según el modelo.



**No instale el kit de montaje mural con el proyector encendido. Se podría producir una descarga eléctrica con riesgo de causar lesiones personales.**

- No use tornillos con una longitud superior a la medida estándar o que no cumplan con las especificaciones de tornillos estándar. Si los tornillos son demasiado largos pueden causar daños en el interior del proyector.
- Para montajes murales que no cumplen las especificaciones de tornillos estándar, la longitud de estos puede variar según las especificaciones del montaje mural.
- No apriete excesivamente los tornillos. Se podría dañar el producto o provocar la caída de este con riesgo de causar lesiones personales. Samsung no se hace responsable de este tipo de accidentes.
- Samsung no se hace responsable de daños o lesiones personales cuando se usa un montaje mural que no cumple con las especificaciones o cuando el cliente no sigue las instrucciones de instalación del producto.
- Son necesarias dos personas para montar el proyector en una pared.

# 06 Solución de problemas y mantenimiento

## Solución de problemas

Si el proyector parece tener un problema, compruebe en primer lugar esta lista de posibles problemas y soluciones. También puede revisar la sección Solución de problemas del e-Manual. Si no consigue resolver su problema con la ayuda de los consejos, visite «www.samsung.com» y haga clic en Soporte, o póngase en contacto con el centro de soporte Samsung que aparece en la contraportada de este manual.

- Para mantener su proyector en un estado óptimo, actualice el último software. Use las funciones **Actualizar ahora** o **Actualización automática** en el menú del proyector (🏠 > ⚙️ Configuración > Asistencia > Actualización del software > Actualizar ahora o Actualización automática).

### El proyector no se enciende.

- Compruebe si el cable de alimentación CA está bien conectado al proyector y a la toma de la pared.
- Compruebe si la toma de la pared funciona y si el sensor del mando a distancia de la parte delantera derecha del proyector está encendido y muestra un color rojo continuo.
- Pulse el botón de **Encendido** situado en la parte posterior del proyector para asegurarse de que el problema no está en el mando a distancia. Si el proyector se enciende, consulte «El mando a distancia no funciona».

### No hay imagen/vídeo/sonido o la imagen/el vídeo/el sonido de un dispositivo externo están distorsionados, o en el proyector se muestra «No hay señal o es débil» o no se encuentra el canal.

- Asegúrese de que la conexión al dispositivo es correcta y que todos los cables están bien insertados.
- Desconecte y vuelva a conectar todos los cables del proyector y de los dispositivos externos. Si es posible, inténtelo con nuevos cables.
- Confirme que se ha seleccionado la fuente de entrada correcta (🏠 > 📺 Fuente).
- Realice un autodiagnóstico del proyector para determinar si el origen del problema está en el proyector o en el dispositivo (🏠 > ⚙️ Configuración > Asistencia > Mantenimiento del dispositivo > Autodiagnóstico > Prueba de imagen o Prueba de sonido).
- Si los resultados de la prueba son normales, reinicie los dispositivos conectados desenchufando y volviendo a enchufar el cable de alimentación de cada dispositivo. Si el problema persiste, consulte la guía de conexión que se encuentra en el manual de usuario del dispositivo conectado.
- Si no está utilizando un decodificador de cable o de satélite y su proyector recibe señales de televisión de una antena o de un conector de pared con cable, ejecute **Sintonización automática** para buscar canales (🏠 > ⚙️ Configuración > Emisión > (Configuración de la sintonización automática) > Sintonización automática).
  - Es posible que **Configuración de la sintonización automática** no se aparezca según el modelo o la región geográfica.
  - Si utiliza un decodificador de cable o de satélite, consulte el manual correspondiente.





## El mando a distancia no funciona.

- Compruebe si el sensor del mando a distancia de la parte delantera derecha del proyector parpadea al pulsar el botón de encendido del mando a distancia. Si no lo hace, cambie las pilas del mando a distancia.
- Asegúrese de que las pilas están instaladas con los polos (+/-) en la dirección correcta.
- Apunte con el mando a distancia directamente al proyector desde una distancia de 1,5-1,8 m.
- Si junto con el proyector se proporcionaba un Samsung Smart Remote (mando Bluetooth), deberá emparejarlo con el proyector.

## Cambio de la contraseña del proyector

 >  Configuración > General > Administrador del sistema > Cambiar PIN

1. Ejecute **Cambiar PIN** e introduzca la contraseña actual en el campo de la contraseña. La contraseña predeterminada es "0000" (Francia: "1111").
  2. Introduzca la nueva contraseña y después vuelva a introducirla para confirmarla. El cambio de contraseña se ha completado.
- Si ha olvidado el código PIN, pulse los botones en la siguiente secuencia para reiniciar el PIN a "0000" (Francia: "1111"):  
En el Samsung Smart Remote: Seleccione el botón **+/-** (Volumen). > **Sub. vol.** >  > **Bajar vol.** >  > **Sub. vol.** > .

# 07 Especificaciones e información adicional

## Especificaciones

Nombre del modelo	SP-LSP7TFA	SP-LSP9TFA
Resolución de pantalla	3840 x 2160	
Lente	Lente fija	
Tamaño de la imagen (diagonal)	90" ~ 120"	100" ~ 130"
Sonido (Salida)	30 W	40 W
Dimensiones (an. x al. x pr.)		
Cuerpo principal	532,0 x 119,1 x 342,0 mm	550,0 x 128,0 x 367,0 mm
Con pies	532,0 x 132,7 x 342,0 mm	550,0 x 141,0 x 367,0 mm
Peso (con soporte)	9,1 kg	11,5 kg

## Consideraciones medioambientales

Temperatura de funcionamiento	10°C a 40°C (50°F a 104°F)
Humedad de funcionamiento	10% al 80%, sin condensación
Temperatura de almacenamiento	-20°C a 45°C (-4°F a 113°F)
Humedad de almacenamiento	5% al 95%, sin condensación

### Notas

- El diseño y las especificaciones pueden cambiar sin previo aviso.
- Este dispositivo es un aparato digital de Clase B.
- Para obtener más información sobre la fuente de alimentación y el consumo de energía, consulte la información que se recoge en la etiqueta adherida al producto.
  - Para saber más sobre las etiquetas de clasificación y precauciones relacionadas con el láser, vea la superficie de la parte inferior del proyector.
- El consumo de energía normal se mide de acuerdo con IEC 62087.
- Las ilustraciones no son necesariamente a escala. Algunas dimensiones se pueden cambiar sin previo aviso. Consulte las dimensiones antes de instalar su proyector. No nos hacemos responsables de errores tipográficos o de impresión.
- Para conectar un cable LAN, utilice un cable CAT 7 (tipo \*STP) para la conexión. (100/10 Mbps)  
\* Shielded Twisted Pair
- Las figuras y las ilustraciones de este Manual del usuario se proporcionan como referencia solamente y pueden no coincidir con el aspecto real del producto. El diseño y las especificaciones del producto están sujetos a cambios sin previo aviso.

En caso de reparación del producto por parte de un servicio técnico no autorizado, reparación por cuenta propia o no profesional del producto, Samsung no es responsable de ningún daño al producto, ninguna lesión o cualquier otro problema relativo a la seguridad del producto causado por cualquier intento de reparar el producto, si no sigue cuidadosamente estas instrucciones de reparación y mantenimiento. Cualquier daño al producto causado por un intento de reparar el producto por cualquier persona que no sea un Servicio Técnico Certificado por Samsung no estará cubierto por la garantía.

Por favor, visite [samsung.com/es/support/](http://samsung.com/es/support/) para encontrar más información acerca del adaptador de alimentación externo y mando a distancia bajo la normativa Ecodesing EU.

## Reducción del consumo de energía

El proyector entra en modo de espera cuando lo apaga. Cuando está en modo de espera, sigue consumiendo una pequeña cantidad de energía. Para reducir el consumo de energía, desenchufe el cable de alimentación si no tiene intención de utilizar el proyector durante un periodo largo.

## Licencias



The terms HDMI and HDMI High-Definition Multimedia Interface, and the HDMI Logo are trademarks or registered trademarks of HDMI Licensing LLC in the United States and other countries.

Por el presente documento, Samsung declara que este equipo de radio cumple con la Directiva 2014/53/UE y los requisitos legales pertinentes del Reino Unido.

El texto completo de la declaración de conformidad se encuentra disponible en la siguiente dirección de Internet:

<http://www.samsung.com> vaya a Soporte e introduzca el nombre del modelo.

Este equipo puede funcionar en todos los países de la UE y en el Reino Unido.

La función 5 GHz WLAN (wifi) del equipo solo se debe utilizar en interiores.

Potencia máxima del transmisor BT: 100 mW a 2,4GHz – 2,4835 GHz

Potencia máxima del transmisor Wi-Fi: 100 mW a 2,4 GHz-2,4835 GHz, 200 mW a 5,15 GHz-5,25 GHz, 100 mW 5,25 GHz-5,35 GHz & 5,47 GHz - 5,725 GHz



**Correcta eliminación del producto (desechos de equipos eléctricos y electrónicos)  
(Aplicable en países con sistemas de recogida selectiva)**

Esta marca en el producto, los accesorios o la documentación indica que el producto y los accesorios electrónicos (como cargador, auriculares, cable USB) no se deben desechar junto al resto de la basura doméstica. Para prevenir posibles daños al entorno ambiental o a las personas por una eliminación incontrolada, cuando decida desprenderse del aparato debe acudir a un centro de reciclaje donde se promueva la reutilización sostenible de los recursos materiales. Los usuarios particulares pueden ponerse en contacto con el centro donde adquirieron el aparato o con alguna oficina municipal donde le informarán de dónde debe depositar el electrodoméstico para su reciclaje.

Los comerciantes deben ponerse en contacto con el distribuidor y comprobar los términos y las condiciones del contrato de compra. Este producto y sus accesorios electrónicos no se deben mezclar con otros desechos comerciales para su eliminación.



**Correcta eliminación de las pilas de este producto  
(Aplicable en países con sistemas de recogida selectiva)**



Esta marca en las pilas, el manual o el embalaje indica que las pilas de este producto no se deben desechar junto con los residuos domésticos al término de su vida útil. Cuando está indicado, los símbolos químicos Hg, Cd o Pb indican que las pilas contienen mercurio, cadmio o plomo que superan los niveles de referencia de la directiva CE 2006/66. Si las pilas no se eliminan adecuadamente, estas sustancias pueden causar daños a la salud humana y al medio ambiente. Para proteger los recursos naturales y promover la reutilización de los materiales, separe la pilas de otros tipos de basura doméstica y recíclelas en su sistema local de recogida gratuita de pilas.

Esta página se ha dejado  
intencionadamente en  
blanco.

# Antes de ler o manual do utilizador

Este projetor é fornecido com este manual do utilizador e um e-Manual incorporado.

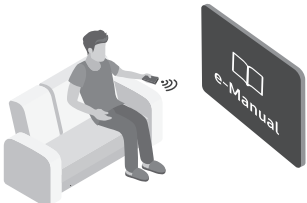

Antes de ler este manual do utilizador, reveja o seguinte:

	<b>Manual do utilizador</b>	Leia o presente manual do utilizador para obter informações sobre segurança do produto, instalação, acessórios, configuração inicial e especificações do produto.
	<b>e-Manual</b>	Para obter mais informações sobre o projetor, leia o e-Manual incorporado no produto. <ul style="list-style-type: none"><li>• Para abrir o e-Manual,  &gt;  Definições &gt; Assistência &gt; Abrir e-Manual</li></ul>



No website ([www.samsung.com](http://www.samsung.com)), pode transferir os manuais e ver o seu conteúdo no computador ou no dispositivo móvel.

## As funções de ajuda do e-Manual

- Não é possível aceder a determinados ecrãs de menu através do e-Manual.

	<b>Procurar</b>	Seleccione um item dos resultados de procura para carregar a página correspondente.
<b>A-Z</b>	<b>Índice</b>	selecione uma palavra-chave para navegar para a página relevante. <ul style="list-style-type: none"><li>– Dependendo da área geográfica onde se encontra, os menus poderão não ser apresentados.</li></ul>
	<b>Mapa do Site</b>	Apresenta as listas para cada item no e-Manual.
	<b>Vistas Recentemente</b>	selecione um tópico da lista de tópicos visualizados recentemente.





## As funções dos botões que aparecem nas páginas de tópicos do e-Manual

	<b>Tentar Ag.</b>	Permite aceder ao item de menu correspondente e executar a função imediatamente.
	<b>Ligar</b>	Aceda imediatamente a um tópico sublinhado referido numa página do e-Manual.

# Aviso! Instruções de segurança importantes

Leia as instruções de segurança antes de usar o projetor.

Consulte a tabela abaixo para uma explicação sobre os símbolos que podem estar presentes no seu produto Samsung.

CUIDADO	
RISCO DE CHOQUE ELÉCTRICO. NÃO ABRIR.	
CUIDADO: PARA REDUZIR O RISCO DE CHOQUE ELÉCTRICO, NÃO RETIRE A TAMPA (NEM O PAINEL POSTERIOR). NÃO CONTÉM PEÇAS QUE POSSAM SER REPARADAS OU SUBSTITUÍDAS PELO UTILIZADOR. SOLICITE ASSISTÊNCIA JUNTO DO PESSOAL DE ASSISTÊNCIA QUALIFICADO.	
	Este símbolo indica a presença de alta tensão no interior do produto. É perigoso estabelecer qualquer tipo de contacto com as peças existentes no interior do produto.
	Este símbolo indica a existência de documentação importante relativa ao funcionamento e manutenção deste produto (fornecida com o mesmo).
	Tensão CA: a tensão nominal indicada por este símbolo corresponde à tensão CA.
	Tensão CC: a tensão nominal indicada por este símbolo corresponde à tensão CC.
	Atenção. Consulte as instruções de utilização: este símbolo aconselha o utilizador a consultar o manual do utilizador quanto a informações de segurança.

## Instalação

- As ranhuras e aberturas existentes na caixa e na parte posterior ou inferior do televisor garantem a ventilação necessária. De forma a assegurar o funcionamento fiável deste aparelho e a evitar o seu sobreaquecimento, estas ranhuras e aberturas não podem ser bloqueadas nem tapadas.
  - Não coloque este aparelho num espaço limitado, como uma estante ou um armário incorporado, excepto se garantir a ventilação adequada.

- Não coloque este aparelho perto ou sobre um aquecedor ou uma saída de calor, nem num local onde este esteja exposto à luz solar directa.
- Não coloque recipientes com água (jarras, etc.) sobre este aparelho, pois podem provocar um incêndio ou um choque eléctrico.
- Não exponha este aparelho à chuva ou à humidade.
- Contacte um centro de assistência autorizado da Samsung para obter informações, caso pretenda instalar o projetor num local com bastante poeira, temperaturas baixas ou elevadas, humidade elevada, substâncias químicas ou onde o projetor funcione 24 horas por dia, tais como aeroportos, estações de caminhos de ferro, etc. Caso contrário, poderá causar danos graves no seu projetor.
- Não exponha este aparelho a gotas ou salpicos.
- Não elimine as pilhas através de fogo.
- As baterias (bateria ou pilhas instaladas) não devem ser expostas a calor em excesso, tal como luz solar directa, incêndio ou semelhante.
- **ATENÇÃO:** Existe o perigo de explosão se substituir as pilhas usadas no telecomando por pilhas com o tipo errado. Substitua-as apenas pelo mesmo tipo de pilhas ou por um tipo equivalente.
- **AVISO – PARA EVITAR O ALASTRAMENTO DE UM INCÊNDIO, MANTENHA SEMPRE VELAS E OUTROS ITENS COM CHAMAS LONGE DESTE PRODUTO.** 
- Tenha cuidado ao tocar no projetor após o mesmo estar ligado há algum tempo. Algumas peças podem estar um pouco quentes.

## Operação

- Este aparelho utiliza pilhas. Na sua localidade, podem existir regulamentos ambientais que exijam a eliminação adequada destas pilhas. Contacte as autoridades locais para obter informações sobre as práticas de eliminação ou reciclagem.
- Não deixe cair nem bata no produto. Se o produto estiver danificado, desligue o cabo de alimentação e contacte um centro de assistência da Samsung.
- Se precisar de desligar completamente o projetor, aguarde até a ventoinha parar totalmente para que o projetor possa arrefecer.

## Potência

- Não sobrecarregue as tomadas, extensões ou adaptadores para além da respectiva capacidade, pois pode provocar um incêndio ou um choque eléctrico.
- Os cabos de alimentação devem ser dispostos de modo a não serem facilmente pisados ou esmagados por objectos colocados em cima ou contra eles. Preste especial atenção aos cabos ligados à tomada, às tomadas e à parte em que saem do aparelho.
- De forma a proteger este aparelho durante uma tempestade com descargas eléctricas ou quando este estiver inactivo durante períodos prolongados, retire a ficha da tomada de parede e desligue a antena ou o sistema de televisão por cabo. Desta forma, evita que o televisor sofra danos provocados por raios ou picos de corrente.
- Antes de ligar o cabo de alimentação de CA do projetor, certifique-se de que a tensão de funcionamento do projetor corresponde à tensão da fonte de alimentação eléctrica local. Consulte as informações de tensão e amperagem na secção de especificações de alimentação do manual e/ou da etiqueta de fonte de alimentação no produto.
- Nunca introduza objectos metálicos nas aberturas deste aparelho. Se o fizer, pode provocar um choque eléctrico.
- Para evitar choques eléctricos, nunca toque no interior do aparelho. Só um técnico qualificado deve abri-lo.

- Introduza o cabo de alimentação até ao fim. Quando desligar o cabo de alimentação de uma tomada, puxe sempre a ficha do cabo de alimentação. Nunca o desligue puxando pelo cabo. Não toque no cabo de alimentação com as mãos molhadas.
- Se este aparelho não funcionar normalmente – especialmente se houver ruídos ou cheiros anómalos provenientes do mesmo – desligue-o imediatamente da tomada e contacte um revendedor ou centro de assistência autorizado da Samsung.
- Desligue a ficha de alimentação da tomada, se não tencionar utilizar o projetor ou se planear ausentar-se durante muito tempo (sobretudo, se deixar crianças, idosos ou deficientes sozinhos em casa).
  - A acumulação de pó pode danificar o isolamento ou fazer com que o cabo de alimentação produza faíscas e calor, o que pode provocar um choque eléctrico, uma fuga eléctrica ou um incêndio.
- Utilize apenas fichas e tomadas devidamente ligadas à terra.
  - Se não estiverem devidamente ligadas à terra, podem provocar um choque eléctrico ou danificar o equipamento. (Só equipamentos de classe I.)
- Para desligar este aparelho totalmente, desligue-o da tomada. Para ter a certeza de que conseguirá desligar este aparelho da tomada rapidamente, caso seja necessário, assegure-se de que a tomada e a ficha de alimentação estão facilmente acessíveis.

## Limpeza

- Para limpar o aparelho, desligue o cabo de alimentação da tomada e limpe o produto com um pano macio e seco. Não utilize produtos químicos, tais como cera, benzeno, álcool, diluente, insecticida, desodorizante, lubrificante ou detergente. Estes produtos químicos podem danificar o aspeto do projetor ou apagar o que estiver impresso no produto.
- Não borrife água ou qualquer outro líquido diretamente para o projetor. Qualquer contacto do produto com líquidos pode provocar uma falha, incêndio ou choque eléctrico.



## Laser

- Não bloqueie a luz proveniente da lente do projetor quando estiver em utilização. A luz irá aquecer o objeto e poderá derretê-lo, provocar queimaduras ou iniciar um incêndio.
- Não olhe diretamente para a luz proveniente da lente do projetor nem projete luz para os olhos de outra pessoa.



- **AVISO: MONTAR ACIMA DAS CABEÇAS DAS CRIANÇAS.** Aviso adicional para os riscos de exposição ocular a distâncias inferiores a 1 m.
- Tal como qualquer fonte brilhante, não olhe diretamente para o feixe, RG2 IEC 62471-5:2015.
- Este projetor é um produto laser de classe 1 de acordo com a IEC 60825-1:2014 e de grupo de risco 2 com os requisitos da IEC 62471-5:2015
- Instruções adicionais para supervisionar crianças, não olhar diretamente para o feixe e não utilizar auxiliares óticos
  - Deve supervisionar as crianças e nunca permitir que olhem diretamente para o feixe do projetor a nenhuma distância do mesmo.
  - Tenha cuidado ao utilizar o telecomando para iniciar o projetor quando estiver à frente da lente de projeção.
  - O utilizador deve evitar a utilização de auxiliares óticos, tais como binóculos ou telescópios no interior do feixe.
- Não abra nem desmonte o projetor, uma vez que poderá danificá-lo devido à exposição a radiação laser.

## Antena

- Dobre para baixo a parte onde a linha da antena exterior entra para que a água da chuva não entre no projetor.
- Se estiver a utilizar uma antena exterior, instale-a afastada de cabos elétricos para garantir que não toca nos cabos próximos, mesmo se cair devido a ventos fortes.

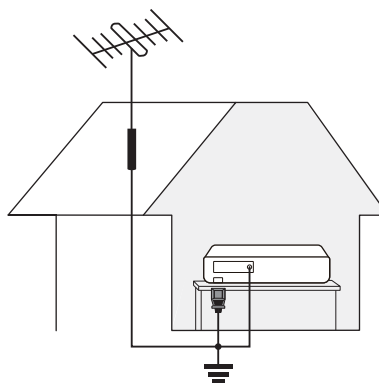

# Índice

	Antes de ler o manual do utilizador	2
	Aviso! Instruções de segurança importantes	3
<b>01</b>	<b>O que está incluído na caixa?</b>	
<b>02</b>	<b>Visão geral do produto</b>	
	Acerca do projetor	8
<b>03</b>	<b>Controlo de dispositivos externos com um telecomando da Samsung - Utilização do Configuração do Controlo Remoto Universal</b>	
<b>04</b>	<b>Controlo Remoto Inteligente da Samsung</b>	
	Acerca dos botões no Controlo Remoto Inteligente da Samsung.	10
	Emparelhamento do projetor com o Controlo Remoto Inteligente da Samsung	11
	Colocação de pilhas no Controlo Remoto Inteligente da Samsung	11
<b>05</b>	<b>Instalação do projetor</b>	
	Tamanho da imagem e distância de projeção	13
	Utilizar o Botão de alimentação	14
	Montagem do projetor numa parede	15
<b>06</b>	<b>Resolução de problemas e manutenção</b>	
	Resolução de problemas	16
	Alteração da palavra-passe do projetor	17
<b>07</b>	<b>Características técnicas e outras informações</b>	
	Características técnicas	18
	Considerações ambientais	18
	Redução do consumo de energia	19
	Licenças	19

# 01 O que está incluído na caixa?

Verifique se os acessórios seguintes foram enviados com o projetor. Se faltar algum acessório, contacte o seu revendedor.

- Controlo Remoto Inteligente da Samsung & pilhas (2 pilhas AA)
  - Manual do utilizador
  - Certificado de garantia/Guia de regulamentação (não estão disponíveis em alguns locais)
  - Cabo de alimentação
- 
- A cor e a forma dos acessórios podem variar consoante os modelos.
  - Os cabos não incluídos podem ser adquiridos em separado.
  - Ao ligar um cabo HDMI ou USB ou ao ligar um dispositivo de memória USB à porta HDMI ou USB, utilize um produto com uma largura de 18 mm ou menos e uma altura de 10 mm ou menos. Se o cabo USB ou o dispositivo de memória USB não encaixar nas portas USB do projetor, utilize um cabo de extensão que suporte USB 2.0.
  - Utilize um cabo certificado com logótipo HDMI afixado.
  - Se não utilizar um cabo HDMI certificado, o ecrã pode não ser apresentado ou poderá ocorrer um erro de ligação. (Tipos de cabo HDMI recomendados)
    - Cabo HDMI de velocidade ultra-elevada (3 m ou menos)

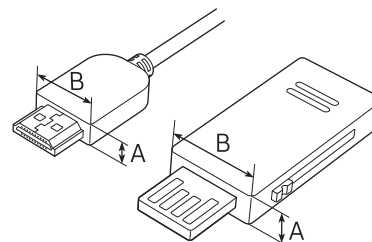

$A \leq 10 \text{ mm} / B \leq 18 \text{ mm}$

Português

Pode ser cobrada uma taxa administrativa nas seguintes situações:

- (a) Se solicitar a assistência de um técnico mas o produto não tiver qualquer defeito (i.e., se não tiver lido o manual do utilizador).
- (b) Se levar o aparelho ao centro de assistência da Samsung, mas não for detetado qualquer defeito no mesmo (ou seja, se não tiver lido o manual do utilizador).

Será informado do montante da taxa administrativa antes da visita de um técnico.

## 02 Visão geral do produto

### Acerca do projetor

<Parte frontal>

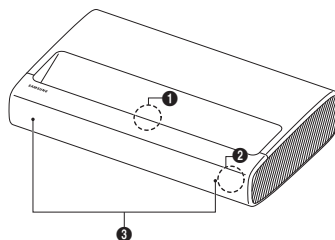

SP-LSP7TFA

SP-LSP9TFA

<Parte traseira>

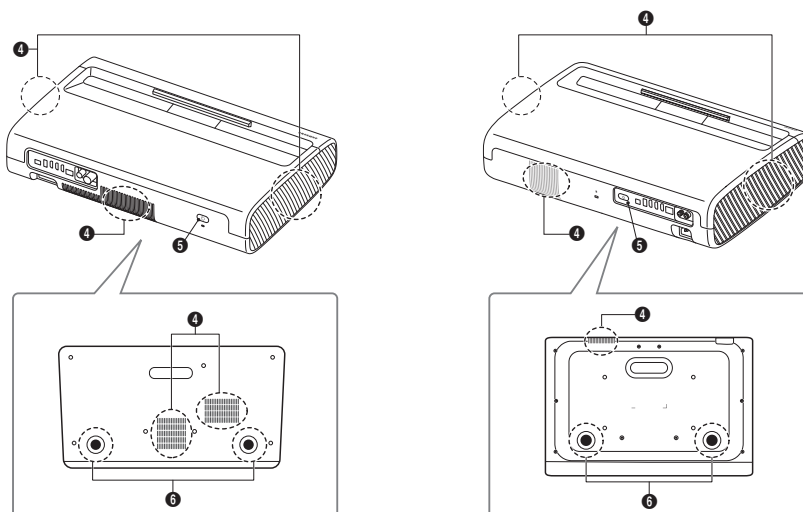

- |   |                              |
|---|------------------------------|
| ❶ Lente                                 | ❷ Ventilação                 |
| ❸ Sensor do telecomando/Indicadores LED | ❸ Botão de alimentação       |
| ❹ Altifalante                           | ❹ Pé de ajuste de inclinação |

- A cor e a forma do produto podem variar consoante o modelo.
- Não bloqueie as entradas e saídas de ventilação do projetor.
- Ao utilizar o projetor num espaço fechado, deixe uma folga de, pelo menos, 50 cm em redor das entradas e saídas de ventilação.

## 03 Controlo de dispositivos externos com um telecomando da Samsung - Utilização do Configuração do Controlo Remoto Universal

 > Fonte > Configuração do Controlo Remoto Universal

A funcionalidade de telecomando universal permite controlar caixas de televisão por cabo, leitores de Blu-ray, home theaters e outros dispositivos externos ligados ao projetor com o telecomando do projetor.

Para obter mais informações sobre a utilização da função de telecomando universal, consulte o capítulo do e-Manual, “Guia > Periféricos > Controlo de dispositivos externos com um telecomando da Samsung - Utilização do Configuração do Controlo Remoto Universal”.

- Alguns dispositivos externos ligados ao projetor podem não suportar a funcionalidade de telecomando universal.

# 04 Controlo Remoto Inteligente da Samsung

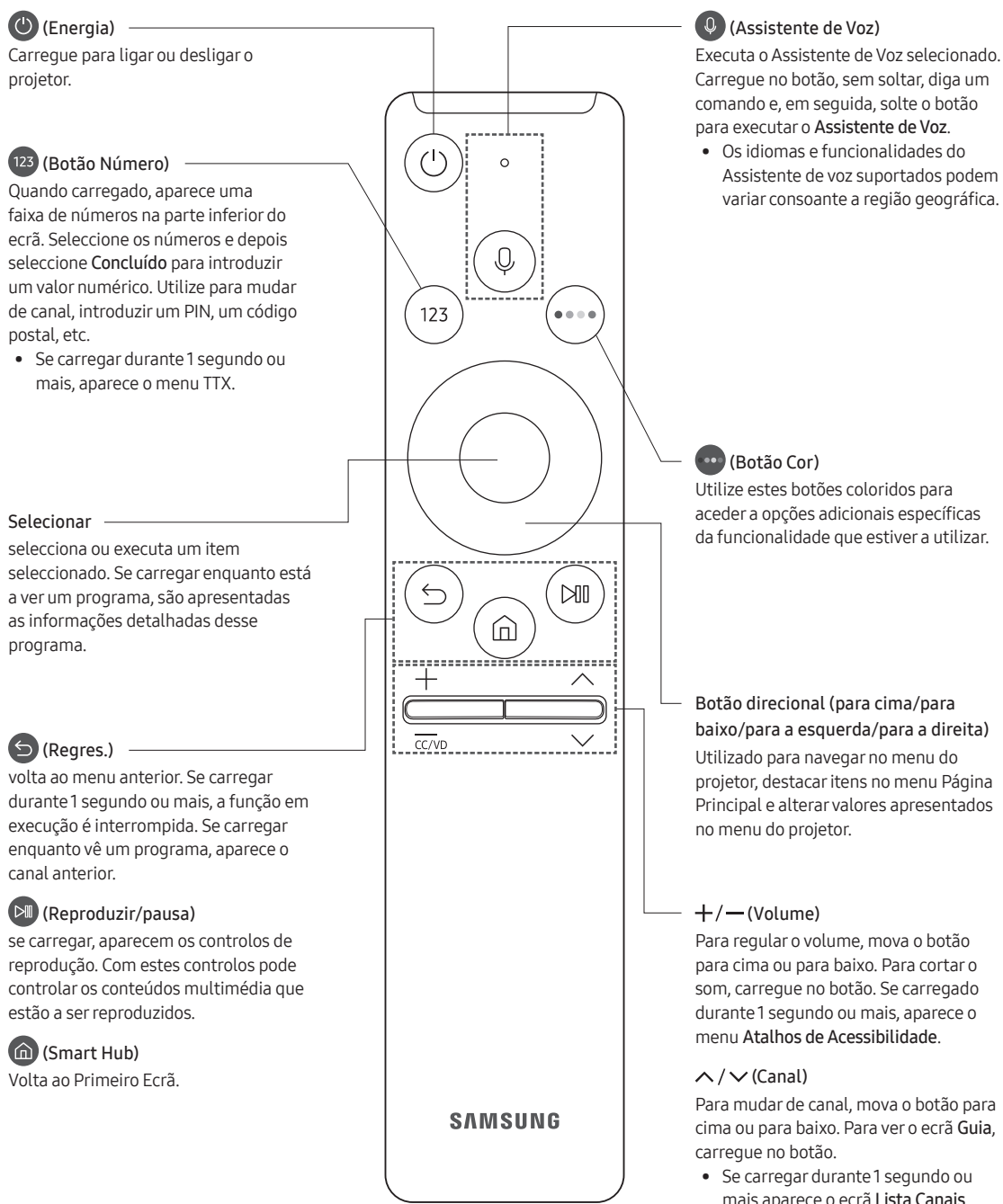

## Acerca dos botões no Controlo Remoto Inteligente da Samsung.

- As imagens, os botões e as funções do Controlo Remoto Inteligente da Samsung podem variar consoante o modelo.
- A função Configuração do Controlo Remoto Universal só funciona normalmente quando se utiliza o Controlo Remoto Inteligente da Samsung fornecido com o projetor.

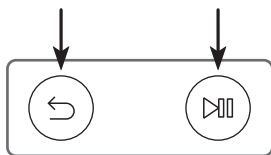

## Emparelhamento do projetor com o Controlo Remoto Inteligente da Samsung



Quando liga o projetor pela primeira vez, o Controlo Remoto Inteligente da Samsung emparelha com o projetor automaticamente. Se o Controlo Remoto Inteligente da Samsung não emparelhar com o projetor automaticamente, aponte-o para o sensor do telecomando do projetor e, em seguida, carregue simultaneamente sem soltar nos botões  e , como se mostra na figura à esquerda, durante, no mínimo, 3 segundos.

## Colocação de pilhas no Controlo Remoto Inteligente da Samsung

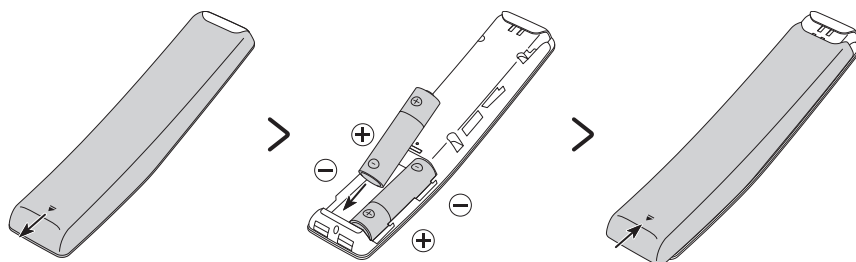

Para colocar as pilhas, abra a tampa traseira empurrando-a na direção da seta, como ilustrado na parte inferior da figura, e introduza as pilhas como se mostra na figura. Certifique-se de que os terminais positivo e negativo se encontram na posição correcta. Feche a tampa traseira conforme ilustrado.

- São recomendadas pilhas alcalinas para uma vida útil mais longa das pilhas.

## 05 Instalação do projetor

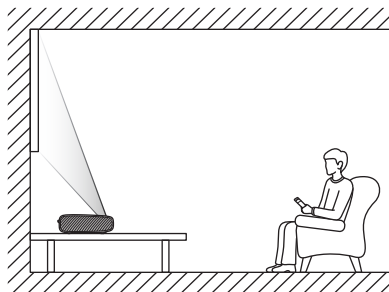

Instale o projetor na horizontal numa superfície plana para evitar tombá-lo.

Se o ecrã e o projetor não estiverem alinhados na horizontal e na vertical, ou se o ecrã apresentar uma curvatura, podem ocorrer distorções na imagem.

1. Coloque o projetor a uma distância adequada do ecrã alvo da projeção, ligue-o através do cabo de alimentação e, em seguida, ative-o.
- Quando ligar o projetor pela primeira vez, este inicia imediatamente a Configuração inicial. Siga as instruções apresentadas no ecrã e configure as definições básicas do projetor de acordo com o seu ambiente de visualização.
  - Pode ligar o projetor com o botão de alimentação na parte traseira do mesmo e, depois, utilizar o **Menu de Controlo**. O **Menu de Controlo** é apresentado quando carrega no botão de alimentação com o projetor ligado.
  - Se o ecrã parecer distorcido ou desfocado, ajuste as definições do ecrã seguindo a instrução seguinte.

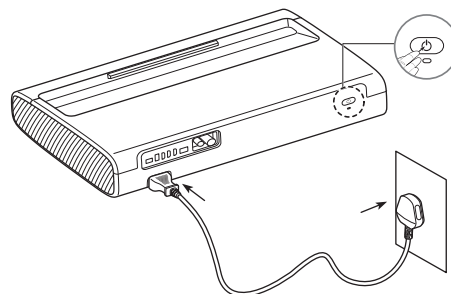

- A cor e a forma do produto podem variar consoante o modelo.

2. Ajuste o ângulo, movendo o projetor para a esquerda ou direita ou ajustando o pé de ajuste de inclinação na parte inferior para que o ecrã fique retangular.

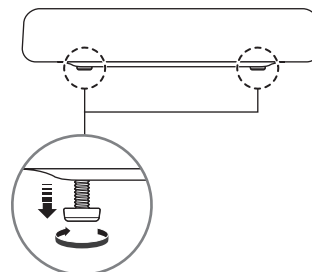
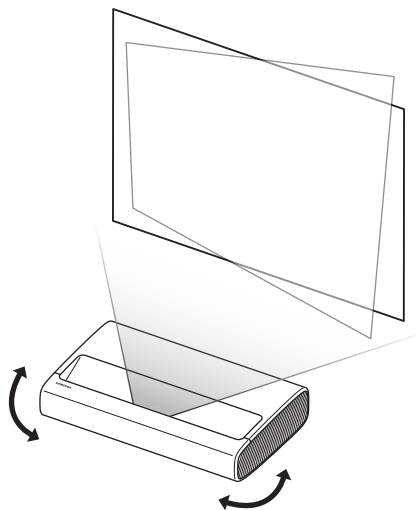



- Desloque o projetor para a frente ou para trás para ajustar a distância de projeção para o tamanho de ecrã pretendido.
  - Se o ecrã projetado não for nítido, ajuste em **Definições > Geral > Definições do Projector > Foco**.
  - Se o ecrã projetado não tiver o ângulo correto, ajuste em **Definições do Projector > Ajuste de ecrã**. Neste caso, a resolução do ecrã pode diminuir.
  - Para obter informações sobre os tamanhos do ecrã para cada distância de projeção, consulte a tabela seguinte.

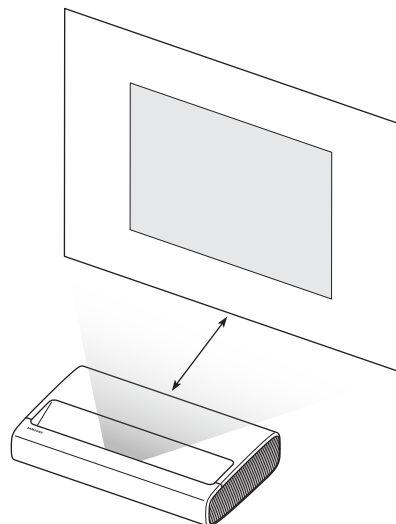

## Tamanho da imagem e distância de projeção

- Os tamanhos do ecrã para cada distância de projeção podem variar consoante o local de instalação.

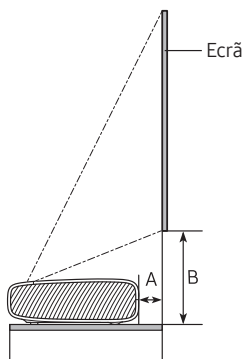

SP-LSP7TFA

C (polegadas)	X (mm)	Y (mm)	A (mm)	B (mm)
90	1992	1121	247	349
95	2103	1183	275	364
100	2214	1245	303	379
105	2324	1308	331	394
110	2435	1370	359	409
115	2546	1432	387	424
120	2657	1494	415	439

SP-LSP9TFA

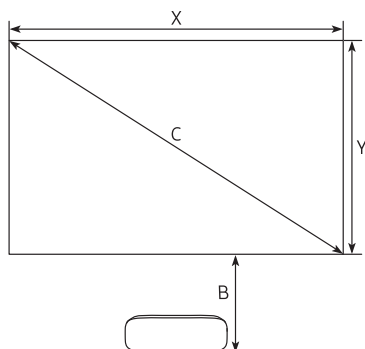

C (polegadas)	X (mm)	Y (mm)	A (mm)	B (mm)
100	2214	1245	113	351
105	2324	1308	134	363
110	2435	1370	154	376
115	2546	1432	175	388
120	2657	1494	196	401
125	2767	1557	217	413
130	2878	1619	238	426

## Utilizar o Botão de alimentação

Pode ligar o projetor com o botão de alimentação na parte traseira do mesmo e, depois, utilizar o **Menu de Controlo**. O **Menu de Controlo** é apresentado quando carrega no botão de alimentação com o projetor ligado. Para obter mais informações acerca da sua utilização, consulte a figura abaixo.

- Manuseie os botões na parte lateral do produto de modo a que o ecrã projetado não fique coberto.
- Cuidado para que a luz não seja emitida diretamente da lente do projetor.

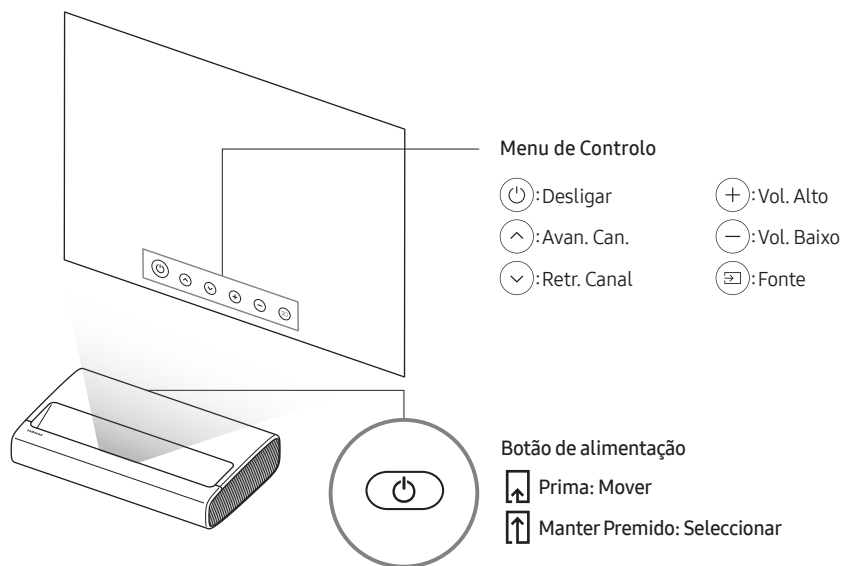

- A cor e a forma do produto podem variar consoante o modelo.

## Montagem do projetor numa parede



Para instalar o projetor numa parede, recorra a uma agência de assistência técnica profissional. Caso contrário, o projetor pode resvalar ou cair e provocar ferimentos ou danos no produto.

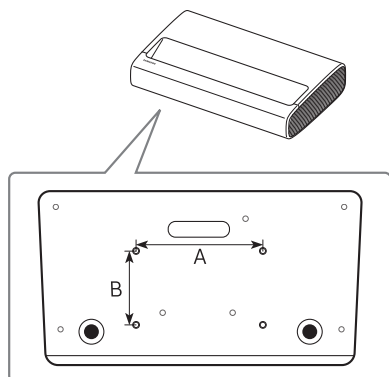

- A cor e a forma do produto podem variar consoante o modelo.



**Não instale o kit de montagem na parede com o projetor ligado. Tal poderá provocar lesões causadas por choque eléctrico.**

- Não utilize parafusos com dimensões superiores à dimensão padrão ou que não respeitem as especificações padrão para parafusos. Parafusos demasiado longos podem danificar o interior do projetor.
- No caso de suportes para montagem na parede que não estejam em conformidade com as especificações padrão para parafusos, o comprimento dos parafusos pode variar consoante as especificações do suporte para montagem na parede.
- Não aperte demasiado os parafusos. Pode danificar o produto ou fazer com que este caia, provocando lesões. A Samsung não se responsabiliza por este tipo de acidentes.
- A Samsung não se responsabiliza por danos no produto ou ferimentos, caso seja utilizado um suporte para montagem na parede de um tipo não especificado ou se o consumidor não respeitar as instruções de instalação do produto.
- A montagem do projetor na parede deve ser sempre efetuada por duas pessoas.

Quando instalar um kit de montagem na parede, recomendamos que aperte os quatros parafusos.

Especificações do orifício para parafuso (A * B) em milímetros	Profundidade do parafuso (mm)	Parafuso padrão	Quantidade
235 x 135	7-9	M6	4

# 06 Resolução de problemas e manutenção

## Resolução de problemas

Se o projetor aparentar ter um problema, consulte primeiro esta lista de possíveis problemas e soluções. Em alternativa reveja a secção de resolução de problemas do e-Manual. Se nenhuma das sugestões de resolução de problemas se aplicar, aceda ao site "www.samsung.com" e clique em Suporte, ou contacte o centro de assistência da Samsung indicado na lista da contracapa deste manual.

- Para maximizar o desempenho do projetor, atualize-o com o software mais recente. Use as funções **Atualizar Agora** ou **Actualização Automática** no menu do projetor (🏠 > ⚙️ Definições > Assistência > Atualização do Software > Atualizar Agora ou Actualização Automática).

### O projetor não liga.

- Certifique-se de que o cabo de alimentação de CA está ligado corretamente ao projetor e à tomada.
- Certifique-se de que a tomada está a funcionar e o sensor do telecomando na parte frontal direita do projetor está aceso a vermelho.
- Experimente carregar no **botão de alimentação**, na parte traseira do projetor, para se certificar de que o problema não está relacionado com o telecomando. Se o projetor se ligar, consulte a secção "O telecomando não funciona".

### Não há imagem/vídeo/som, uma imagem/vídeo/som distorcido é emitido a partir de um dispositivo externo, a mensagem "Fraco ou Sem Sinal" é apresentada no projetor ou não é possível encontrar um canal.

- Certifique-se de que a ligação ao dispositivo está correcta e de que todos os cabos estão bem ligados.
- Desligue e ligue novamente todos os cabos ligados ao projetor e aos dispositivos externos. Experimente cabos novos se possível.
- Confirme se foi selecionada a fonte de entrada correta (🏠 > ➡️ Fonte).
- Efetue um autodiagnóstico do projetor para determinar se o problema é provocado pelo projetor ou pelo dispositivo (🏠 > ⚙️ Definições > Assistência > Cuidados com Dispositivos > Auto-diagnóstico > Teste de Imagem ou Teste de Som).
- Se os resultados do teste forem normais, desligue e ligue novamente o cabo de alimentação dos dispositivos ligados para os reiniciar. Se o problema persistir, consulte o guia de ligação no manual do utilizador do dispositivo ligado.
- Se não estiver a utilizar uma caixa de televisão por cabo ou uma caixa de satélite e o seu projetor estiver a receber os sinais de televisão a partir de uma antena ou de um conector de cabo na parede, execute **Sintonização automática** para procurar canais (🏠 > ⚙️ Definições > Transmissão > (Definições de Sintonização Automática) > Sintonização automática).
  - Dependendo do modelo ou da área geográfica onde se encontra, as **Definições de Sintonização Automática** podem não ser apresentadas.
  - Se estiver a utilizar uma caixa de televisão por cabo ou uma caixa de satélite, consulte o manual da caixa de televisão por cabo ou da caixa de satélite.



## O telecomando não funciona.

- Verifique se o sensor do telecomando na parte frontal direita do projetor pisca quando carrega no botão de alimentação do telecomando. Se não piscar, substitua as pilhas do telecomando.
- Certifique-se de que coloca as pilhas com a polaridade (+/-) na posição correcta.
- Experimente apontar o telecomando diretamente para o projetor a uma distância entre 1,5 e 1,8 m.
- Se o seu projetor incluir Controlo Remoto Inteligente da Samsung (telecomando Bluetooth), não se esqueça de emparelhar o telecomando com o projetor.

## Alteração da palavra-passe do projetor

 >  Definições > Geral > Gestor do Sistema > Alterar PIN

1. Execute a opção **Alterar PIN** e depois introduza a palavra-passe actual no campo correspondente à palavra-passe. A palavra-passe predefinida é "0000" (França: "1111").
  2. Introduza uma nova palavra-passe e depois introduza-a novamente para a confirmar. A alteração da palavra-passe está concluída.
- Caso se esqueça do código PIN, carregue nos botões pela seguinte sequência para repor o PIN como "0000" (França: "1111"):

No Controlo Remoto Inteligente da Samsung: Selecione o botão **+/-** (Volume). > **Vol. Alto** >  > **Vol. Baixo** >  > **Vol. Alto** > .

# 07 Características técnicas e outras informações

## Características técnicas

Nome do modelo	SP-LSP7TFA	SP-LSP9TFA
Resolução do ecrã	3840 x 2160	
Lente	Lente fixa	
Tamanho da imagem (diagonal)	90" ~ 120"	100" ~ 130"
Som (saída)	30 W	40 W
Dimensões (L x A x P)		
Caixa	532,0 x 119,1 x 342,0 mm	550,0 x 128,0 x 367,0 mm
Com pés	532,0 x 132,7 x 342,0 mm	550,0 x 141,0 x 367,0 mm
Peso (com pés)	9,1 kg	11,5 kg

## Considerações ambientais

Temperatura de funcionamento	10 °C a 40 °C (50 °F a 104 °F)
Humidade de funcionamento	10% a 80%, sem condensação
Temperatura de armazenamento	-20 °C a 45 °C (-4 °F a 113 °F)
Humidade de armazenamento	5% a 95%, sem condensação

### Notas

- O design e as características técnicas estão sujeitos a alterações sem aviso prévio.
- Este equipamento é um aparelho digital de Classe B.
- Para obter informações sobre a fonte de alimentação e saber mais sobre o consumo de energia, consulte a etiqueta colada ao produto.
  - As etiquetas de classificação e precauções relativas ao laser encontram-se na parte inferior do projetor.
- O consumo de energia típico é medido de acordo com a norma IEC 62087.
- as ilustrações não estão necessariamente à escala. Algumas dimensões estão sujeitas a alterações sem aviso prévio. Consulte as dimensões antes de instalar o projetor. O fabricante não é responsável por erros tipográficos ou de impressão.
- Para ligar um cabo LAN, utilize um cabo CAT 7 (\*tipo STP) para efetuar a ligação. (100/10 Mbps)  
\* Shielded Twisted Pair
- As imagens e ilustrações neste manual do utilizador servem apenas de referência e podem ser diferentes do produto real. O design e as características técnicas do produto podem ser alterados sem aviso prévio.

Em caso de reparação por um Centro Técnico não Autorizado, de reparação pelo próprio, ou de reparação não profissional do produto, a Samsung não se responsabiliza por danos ao produto, por quaisquer lesões, ou por qualquer outra questão de segurança causada por qualquer tentativa de reparação do produto que não siga cuidadosamente estas instruções de reparação e manutenção. Qualquer dano ao produto causado por uma tentativa de reparação do mesmo por qualquer pessoa que não seja um Centro Técnico Certificado pela Samsung não será coberto pela garantia.

Por favor visite [samsung.com/support](http://samsung.com/support) para obter mais informação sobre adaptadores de corrente externos e comandos nos termos da Directiva Europeia EcoDesign - Diretiva ERP

## Redução do consumo de energia

Quando desliga o projetor, este entra no modo de espera. No modo de espera, continua a consumir alguma energia. Para reduzir o consumo de energia, desligue o cabo de alimentação quando não pretender utilizar o projetor durante um longo período de tempo.

## Licenças



The terms HDMI and HDMI High-Definition Multimedia Interface, and the HDMI Logo are trademarks or registered trademarks of HDMI Licensing LLC in the United States and other countries.

Pelo presente documento, a Samsung declara que este equipamento de rádio está em conformidade com a Directiva 2014/53/UE e com os requisitos estatutários relevantes no Reino Unido.

O texto completo da declaração de conformidade está disponível no seguinte endereço da Internet: <http://www.samsung.com> aceda a Suporte e introduza o nome do modelo.

Este equipamento pode ser utilizado em todos os países da UE e no Reino Unido.

A função WLAN 5 GHz (Wi-Fi) deste equipamento só pode ser utilizada em espaços interiores.

Potência máx. do transmissor BT: 100mW a 2,4 GHz – 2,4835 GHz

Potência máx. do transmissor Wi-Fi: 100 mW a 2,4 GHz - 2,4835 GHz, 200 mW a 5,15 GHz - 5,25 GHz, 100 mW a 5,25 GHz - 5,35 GHz & 5,47 GHz - 5,725 GHz



**Eliminação correcta deste produto (Resíduos de equipamentos eléctricos e electrónicos)  
(Aplicável em países com sistemas de recolha separada)**

Este símbolo, quando presente no produto, acessórios ou documentação, indica que o produto e os respectivos acessórios electrónicos (por exemplo, carregador, auscultadores, cabo USB) não devem ser eliminados juntamente com os resíduos domésticos no fim da sua vida útil. Para evitar possíveis danos no ambiente ou prejuízos para a saúde humana causados pela eliminação não controlada de resíduos, deverá separar estes itens de outros tipos de resíduos e reciclá-los de forma responsável, para promover uma reutilização sustentável dos recursos materiais.

Os utilizadores domésticos devem entrar em contacto com o revendedor do produto ou com as entidades oficiais locais, para se informarem sobre onde e como podem entregar estes itens para uma reciclagem segura.

Os utilizadores comerciais deverão contactar o seu fornecedor e consultar os termos e condições do contrato de compra. Este produto e os respectivos acessórios electrónicos não devem ser eliminados juntamente com outros resíduos comerciais.



**Eliminação correcta das pilhas deste produto  
(Aplicável em países com sistemas de recolha separada)**

Este símbolo, quando presente na pilha, no manual ou na embalagem, indica que as pilhas deste produto não devem ser eliminadas juntamente com os resíduos domésticos no fim da sua vida útil. Se identificados, os símbolos químicos Hg, Cd ou Pb indicam que a pilha contém mercúrio, cádmio ou chumbo acima dos níveis de referência previstos na Directiva 2006/66/CE. Se as baterias não forem eliminadas correctamente, estas substâncias podem ser prejudiciais à saúde humana ou ao meio-ambiente.



De modo a proteger os recursos naturais e a promover a reutilização dos materiais, separe as pilhas de outros tipos de resíduos e recicle-as através do seu sistema gratuito de devolução de pilhas local.



Esta página foi  
deixada em branco  
intencionalmente.

# Vor dem Lesen der Bedienungsanleitung

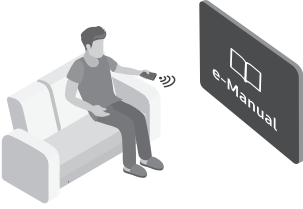



Dieser Projektor wurde mit dieser Bedienungsanleitung und einem eingebetteten e-Manual geliefert. Überprüfen Sie die Folgendes, ehe Sie die Bedienungsanleitung lesen:

	<b>Benutzerhandbuch</b>	Lesen Sie dieses Handbuch, um Informationen zu Fragen der Sicherheit, Installation, des Zubehörs, der Ersteinrichtung und zu den technischen Daten des Geräts anzuzeigen.
	<b>e-Manual</b>	Weitere Informationen zu diesem Projektor erhalten Sie in dem in das Gerät eingebetteten e-Manual. <ul style="list-style-type: none"> <li>• So öffnen Sie das e-Manual .   &gt;  <b>Einstellungen</b> &gt; <b>Unterstützung</b> &gt; <b>e-Manual öffnen</b> </li> </ul>



Auf der Website ([www.samsung.com](http://www.samsung.com)) können Sie die Handbücher herunterladen und ihren Inhalt auf einem PC oder Mobilgerät anzeigen.

## Lernen der Assistenzfunktionen des e-Manual

- Auf manche Menübildschirme können Sie über das e-Manual nicht zugreifen.

	<b>Suchen</b>	Hiermit wählen Sie einen Treffer in der Liste mit den Suchergebnissen aus, um die entsprechende Seite zu laden.
	<b>Index</b>	Hiermit wählen Sie ein Stichwort aus, um zur entsprechenden Seite zu navigieren. <ul style="list-style-type: none"> <li>– Die Menüs werden, je nach Region, möglicherweise nicht angezeigt.</li> </ul>
	<b>Plan der Website</b>	Sie enthält Listen mit den verschiedenen Themen im e-Manual.
	<b>Kürzlich angesehen</b>	Hiermit wählen Sie ein Thema aus der Liste der kürzlich angesehenen Themen aus.





## Lernen der Funktionen für die auf den Themenseiten des e-Manuals angezeigten Tasten

	<b>Jetzt testen</b>	Hiermit können Sie die entsprechende Menüoption auswählen und die Funktion sofort ausprobieren.
	<b>Verknüpfung</b>	Hiermit können Sie sofort auf ein unterstrichenes Thema zugreifen, das mit einer e-Manual-Seite verbunden ist.

# Achtung! Wichtige Sicherheitshinweise

Lesen Sie die Sicherheitshinweise sorgfältig, bevor Sie den Projektor verwenden.

In der folgenden Tabelle finden Sie eine Erklärung für die Symbole, die Sie möglicherweise auf Ihrem Samsung-Produkt sehen.

ACHTUNG	
<b>GEFAHR DURCH STROMSCHLAG NICHT ÖFFNEN</b>	
ACHTUNG: UM DAS RISIKO EINES STROMSCHLAGS ZU VERRINGERN, DÜRFEN SIE DIE ABDECKUNG (ODER RÜCKSEITE) NICHT ÖFFNEN. ES BEFINDEN SICH IM INNEREN KEINE TEILE, DIE VON BENUTZERN GEWARTET WERDEN KÖNNEN. ALLE WARTUNGSARBEITEN SIND QUALIFIZIERTEM FACHPERSONAL ZU ÜBERLASSEN.	
	Dieses Symbol zeigt an, dass im Inneren Hochspannung vorhanden ist. Es ist gefährlich, Teile im Inneren dieses Bildschirms zu berühren.
	Dieses Symbol weist darauf hin, dass diesem Gerät wichtige Anweisungen zum Betrieb und zur Wartung beigelegt sind.
	Wechselspannung: Bei einer mit diesem Symbol gekennzeichneten Nennspannung handelt es sich um eine Wechselspannung.
	Gleichspannung: Bei einer mit diesem Symbol gekennzeichneten Nennspannung handelt es sich um eine Gleichspannung.
	Achtung! Gebrauchsanweisung beachten: Dieses Symbol weist den Benutzer an, weitere sicherheitsrelevante Informationen der Gebrauchsanweisung zu entnehmen.

## Installation

- Die Schlitze und Öffnungen im Gehäuse und in der Rückwand oder im Boden sind wichtig und dienen der Belüftung. Um den zuverlässigen Betrieb des Geräts zu gewährleisten und es vor Überhitzung zu schützen, dürfen diese Öffnungen keinesfalls blockiert oder bedeckt werden.
  - Stellen Sie das Gerät nicht an Orten mit beengten Platzverhältnissen auf, wie z. B. in einem Bücherregal oder einem Einbauschränk. Dies ist nur dann zulässig, wenn für ausreichende Belüftung gesorgt wird.

- Außerdem darf das Gerät keinesfalls in der Nähe oder oberhalb eines Heizstrahlers oder -körpers aufgestellt werden oder an Orten, an denen es direkter Sonneneinstrahlung ausgesetzt ist.
- Stellen Sie keine mit Flüssigkeit gefüllten Behälter (Vasen usw.) auf das Gerät, da dies zu einem Brand oder Stromschlag führen kann.
- Setzen Sie dieses Gerät niemals Regen oder Feuchtigkeit aus.
- Wenden Sie sich für weiterführende Informationen an ein offizielles Kundendienstzentrum, wenn Ihr Projektor an einem Ort mit einer hohen Konzentration von Staubpartikeln, außergewöhnlich hohen oder niedrigen Temperaturen, hoher Luftfeuchtigkeit oder in unmittelbarer Nähe zu Chemikalien aufgestellt oder z. B. an einem Bahnhof oder Flughafen im Dauerbetrieb verwendet werden soll. Eine nicht fachgerechte Aufstellung kann zu schweren Schäden am Gerät führen.
- Setzen Sie das Gerät niemals Regen oder Feuchtigkeit aus.
- Entsorgen Sie Batterien niemals in einem Feuer.
- Batterien (Batteriepacks oder eingelegte Batterien) dürfen niemals zu großer Hitze durch z. B. Sonnenschein, Feuer o. ä. ausgesetzt werden.
- ACHTUNG:** Wenn Sie die für die Fernbedienung mitgelieferten Batterien durch neue Batterien des falschen Typs ersetzen, besteht Explosionsgefahr. Setzen Sie nur Batterien des gleichen oder eines gleichwertigen Typs ein.
- ACHTUNG: SORGEN SIE DAFÜR, DASS DAS GERÄT NIEMALS IN DIE NÄHE VON KERZEN, OFFENEM FEUER ODER SONSTIGEN GEGENSTÄNDEN MIT OFFENEN FLAMMEN GELANGT. ANDERNFALLS BESTEHT BRANDGEFAHR.**
- Seien Sie vorsichtig, wenn Sie den Projektor nach längerem Betrieb berühren. Einige Teile können sich heiß anfühlen.



## Funktion

- Für dieses Gerät werden Batterien benötigt. Entsorgen Sie die Batterien ordnungsgemäß und in Übereinstimmung mit den für Sie geltenden Umweltschutzbestimmungen. Bitte wenden Sie sich bei Fragen zur ordnungsgemäßen Entsorgung an Ihre örtlichen Behörden.
- Lassen Sie das Gerät nicht fallen, und setzen Sie es keiner Schlag- oder Stoßeinwirkung aus. Wenn das Gerät beschädigt ist, trennen Sie es vom Stromnetz und wenden Sie sich an ein Samsung Kundendienstzentrum.
- Wenn Sie den Projektor ganz ausschalten müssen, warten Sie, bis das Gebläse vollständig zum Stillstand gekommen ist. Erst dann ist der Projektor vollständig abgekühlt.

## Stromversorgung

- Überlasten Sie Steckdosen, Verlängerungskabel und Netzteile keinesfalls, da dies zu einem Brand oder Stromschlag führen kann.
- Netzkabel müssen so verlegt werden, dass niemand auf das Kabel treten kann oder es durch Gegenstände gequetscht wird, die auf dem Kabel stehen oder gegen das Kabel drücken. Insbesondere ist auf Stecker, Netzteile und die Kabeldurchführung am Gerätegehäuse zu achten.
- Trennen Sie das Gerät aus Sicherheitsgründen bei einem Gewitter oder bei längerer Nutzungspause vom Netz und von der Antenne bzw. vom Kabelsystem. Auf diese Weise werden Schäden durch Blitzschlag oder Spannungstöße vermieden.
- Ehe Sie das Netzkabel des Projektors anschließen, müssen Sie sicherstellen, dass die Betriebsspannung des Projektors mit der Spannung Ihrer örtlichen Stromversorgung übereinstimmt. Informationen zu Spannung und Stromstärke finden Sie im Abschnitt mit den technischen Daten des Handbuchs und/oder auf dem Etikett des Netzteils.
- Führen Sie niemals Metallgegenstände in die Öffnungen des Geräts ein. Dies kann einen elektrischen Schlag verursachen.
- Berühren Sie zur Vermeidung von Stromschlägen keinesfalls Bauteile im Inneren des Geräts. Das Gerät darf nur von einem qualifizierten Techniker geöffnet werden.

- Stellen Sie sicher, dass der Netzstecker fest in der Steckdose sitzt. Ziehen Sie das Netzkabel nie am Kabel selbst, sondern stets am Stecker aus der Steckdose. Ziehen Sie niemals am Kabel, um den Netzstecker aus der Steckdose zu ziehen. Berühren Sie das Netzkabel niemals mit feuchten Händen.
- Wenn das Gerät nicht einwandfrei funktioniert, insbesondere beim Auftreten ungewöhnlicher Geräusche oder Gerüche aus dem Inneren, trennen Sie es unverzüglich von der Stromversorgung und wenden Sie sich umgehend an Ihren nächstgelegenen Händler oder das nächste Samsung Kundendienstzentrum.
- Ziehen Sie unbedingt den Netzstecker aus der Steckdose, wenn der Projektor längere Zeit nicht verwendet werden soll oder wenn Sie längere Zeit außer Haus sind (insbesondere, wenn Kinder und ältere Personen allein im Haus bleiben).
  - Staubablagerungen können Stromschläge, Kurzschlüsse oder Brände verursachen, da sie zu Funkenbildung, übermäßiger Erwärmung und Beschädigung der Isolierung am Netzkabel führen können.
- Verwenden Sie nur ordnungsgemäß geerdete Stecker und Steckdosen.
  - Eine fehlerhafte Erdung kann zu Stromschlägen oder Schäden am Gerät führen. (Nur Geräte der Klasse I.)
- Um dieses Gerät vollständig abzuschalten, müssen Sie den Netzstecker aus der Steckdose ziehen. Um sicherzustellen, dass Sie das Gerät bei Bedarf schnell vom Netz trennen können, müssen die Steckdose und der Netzstecker jederzeit leicht zugänglich sein.

## Reinigung

- Ziehen Sie zum Reinigen den Netzstecker aus der Steckdose, und wischen Sie das Gerät mit einem weichen, trockenen Tuch ab. Verwenden Sie keine Chemikalien wie Wachs, Benzol, Alkohol, Verdünner, Insektizide, Luftverbesserer, Schmiermittel oder Reinigungsmittel. Diese Chemikalien können die Oberfläche des Geräts beschädigen und aufgedruckte Kennzeichnungen lösen bzw. entfernen.
- Spritzen Sie weder Wasser noch Reinigungsmittel direkt auf das Gerät. Jede Flüssigkeit, die in den Bildschirm eindringt, kann zu einer Funktionsstörung, einem Brand oder einem Stromschlag führen.

## Laser

- Das aus dem Projektorobjektiv austretende Licht darf während im Betrieb nicht blockiert werden. Das Laserlicht erhitzt den Gegenstand und kann ihn schmelzen, Verbrennungen verursachen oder einen Brand auslösen.
- Schauen Sie nicht direkt in das aus der Linse des Projektors austretende Licht und projizieren Sie das Licht nicht in die Augen einer Person.



- **ACHTUNG: ÜBER DER KOPFHÖHE VON KINDERN MONTIEREN.** Zusätzliche Warnung vor Belastung der Augen bei einem kurzen Betrachtungsabstand von weniger als 1 m.
- Wie bei jeder hellen Lichtquelle, dürfen Sie nicht direkt in den Lichtstrahl schauen, (RG2 IEC 62471-5:2015).
- Dieser Projektor ist ein Laserprodukt der Klasse 1 gemäß IEC 60825-1:2014 und Risikogruppe 2 gemäß den Anforderungen von IEC 62471-5:2015.
- Zusätzliche Anweisungen zur Beaufsichtigung von Kindern: Sie dürfen nicht in den Lichtstrahl schauen und keine optischen Hilfsmittel verwenden
  - Es wird darauf hingewiesen, dass Kinder zu beaufsichtigen sind und ihnen niemals gestattet werden darf, in den Lichtstrahl des Projektors zu schauen, egal in welcher Entfernung vom Projektor.
  - Hinweis: Achten Sie aufmerksam darauf, dass Sie den Projektor nicht mit der Fernbedienung einschalten, während Sie sich der Projektionslinse befinden.
  - Hinweis für den Benutzer: Die Verwendung optischer Hilfsmittel wie Ferngläsern oder Teleskopen im Strahlengang ist zu unterlassen.
- Sie dürfen den Projektor weder öffnen noch auseinanderbauen, da dies zu Schäden aufgrund der Einwirkung von Laserstrahlung führen kann.

## Antenne

- Damit kein Regenwasser hineinfließen kann, müssen Sie das Teil, an dem die Leitung der Außenantenne ins Gerät führt, nach unten biegen.
- Wenn Sie eine Außenantenne verwenden, installieren Sie sie diese in ausreichender Entfernung von Stromleitungen. So ist sichergestellt, dass sie keine nahegelegenen Kabel berührt, auch wenn sie aufgrund von starkem Wind herunterfällt.

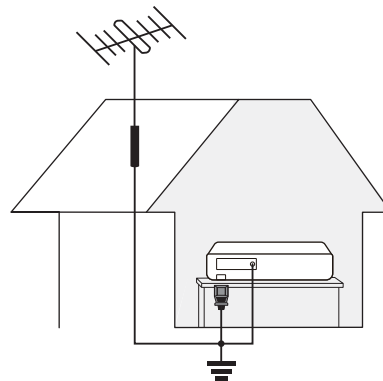

# Inhalt

	Vor dem Lesen der Bedienungsanleitung	2
	Achtung! Wichtige Sicherheitshinweise	3
<b>01</b>	<b>Lieferumfang</b>	
<b>02</b>	<b>Produktübersicht</b>	
	Informationen zum Projektor	8
<b>03</b>	<b>Bedienen von externen Geräten mit einer Samsung-Fernbedienung – Verwenden der Universalfernbedienung - Einrichten</b>	
<b>04</b>	<b>Die Samsung Smart Remote</b>	
	Über die Buttons auf der Samsung Smart Remote	10
	Koppeln des Projektors mit der Samsung Smart Remote	11
	Einsetzen der Batterien in die Samsung Smart Remote	11
<b>05</b>	<b>Aufstellen des Projektors</b>	
	Bildgröße und Projektionsabstand	13
	Verwenden der Netztaste	14
	Montage des Projektors an einer Wand	15
<b>06</b>	<b>Fehlerbehebung und Wartung</b>	
	Fehlerbehebung	16
	Ändern des Kennworts für den Projektor	17
<b>07</b>	<b>Technische Daten und weitere Informationen</b>	
	Technische Daten	18
	Umgebungsbedingungen	18
	Verringern des Stromverbrauchs	19
	Lizenzen	19

# 01 Lieferumfang

Vergewissern Sie sich, dass die folgenden Teile im Lieferumfang des Geräts enthalten sind. Falls Komponenten fehlen sollten, setzen Sie sich bitte mit Ihrem Händler in Verbindung.

- Samsung Smart Remote & 2 Batterien (Typ AA)
- Benutzerhandbuch
- Garantiekarte/Rechtshinweise (nicht überall verfügbar)
- Netzkabel

- Farbe und Form der Teile können sich je nach Modell unterscheiden.
- Nicht mitgelieferte Kabel können gesondert erworben werden.
- Wenn Sie an den HDMI-Anschluss ein HDMI-Kabel oder ein USB-Flash-Laufwerk an den USB-Anschluss anschließen, verwenden Sie ein Gerät mit einer Breite von maximal 18 mm und einer Höhe von maximal 10 mm. Wenn das USB-Kabel oder das USB-Flash-Laufwerk nicht in die USB-Anschlüsse des Projektors passt, verwenden Sie ein Verlängerungskabel, das USB 2.0 unterstützt.
- Verwenden Sie ein zertifiziertes Kabel mit HDMI-Logo.
- Wenn Sie kein zertifiziertes HDMI-Kabel verwenden, kann möglicherweise kein Bild angezeigt werden oder es treten Verbindungsfehler auf. (Empfohlene HDMI-Kabel)
  - Ultra-High-Speed-HDMI-Kabel (3 m oder weniger)

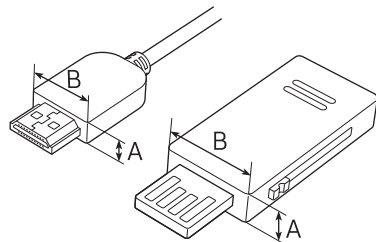

$A \leq 10 \text{ mm} / B \leq 18 \text{ mm}$

Für Reparaturen an Ihrem Gerät fallen Gebühren an, wenn:

(a) auf Ihren Wunsch ein Techniker zu Ihnen geschickt wird, aber es wird festgestellt, dass kein Defekt des Geräts vorliegt (d. h. wenn das Benutzerhandbuch nicht gelesen wurde).

(b) Sie das Gerät in das Samsung Kundendienstzentrum bringen, aber es wird festgestellt, dass kein Defekt des Geräts vorliegt (d. h. wenn das Benutzerhandbuch nicht gelesen wurde).

Die Höhe eventuell anfallender Gebühren wird Ihnen vor dem Besuch eines Technikers mitgeteilt.

# 02 Produktübersicht

## Informationen zum Projektor

<Vorderseite>

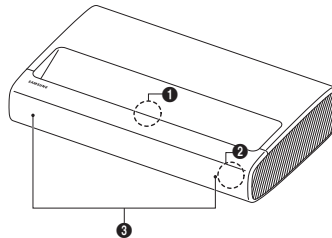

SP-LSP7TFA

SP-LSP9TFA

<Rückseite>

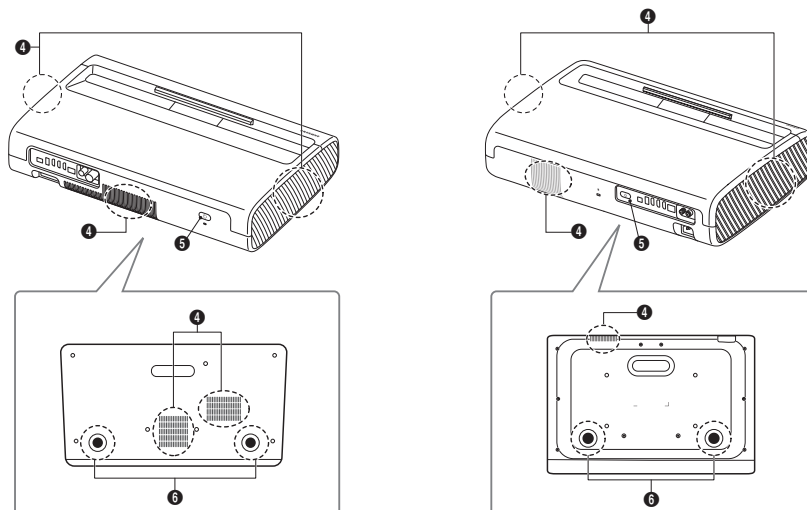

❶ Objektiv

❷ Fernbedienungssensor / LED-Anzeigen

❸ Lautsprecher

❹ Lüftung

❺ Netztaste

❻ Höhenstellfuß

- Form und Farbe des Bildschirms können je nach Modell unterschiedlich sein.
- Blockieren Sie nicht die Lüftungsschlitze des Projektors
- Wenn Sie den Projektor in einem geschlossenen Raum einsetzen, lassen Sie im Bereich der Lüftungsschlitze mindestens 50 cm Freiraum.



## 03 Bedienen von externen Geräten mit einer Samsung-Fernbedienung – Verwenden der Universalfernbedienung - Einrichten

 > Quelle > Universalfernbedienung - Einrichten

Mit der Universalfernbedienung können Sie die an Ihren Projektor angeschlossenen Kabelreceiver, Blu-ray-Player, Heimkinosysteme und anderen externen Geräte mit Hilfe der Fernbedienung des Projektors steuern. Weitere Informationen zur Verwendung der Universalfernbedienung finden Sie im e-Manual unter „TV-Programm > Peripheriegeräte > Bedienen von externen Geräten mit einer Samsung-Fernbedienung – Verwenden der Universalfernbedienung - Einrichten“.

- Manche der an den Projektor angeschlossenen externe Geräte unterstützen die Universalfernbedienung möglicherweise nicht.

# 04 Die Samsung Smart Remote

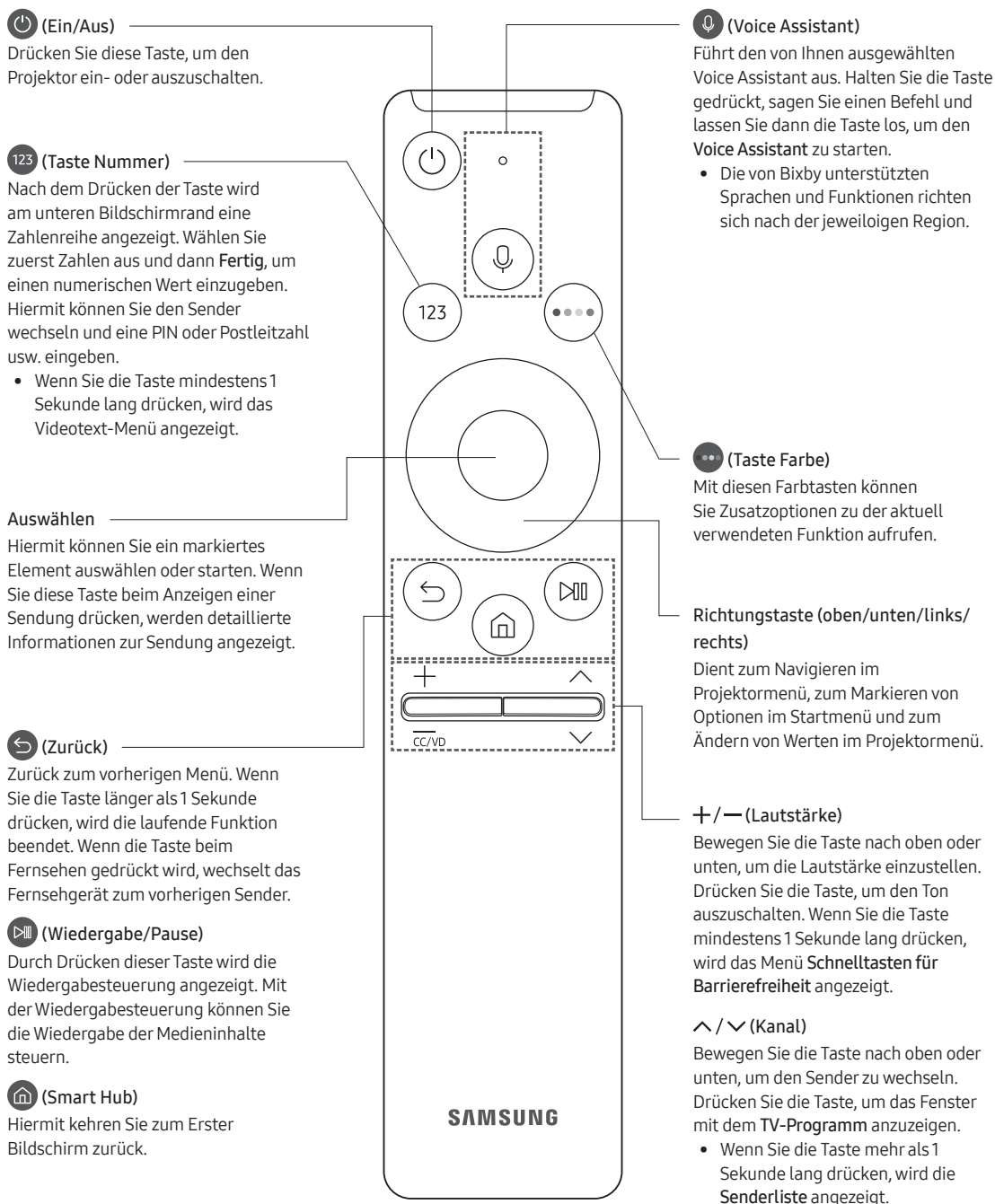

## Über die Buttons auf der Samsung Smart Remote

- Das Aussehen, die Tasten und die Funktionen der Samsung Smart Remote können sich je nach Modell unterscheiden.
- Die Funktion als Universalfernbedienung (Universalfernbedienung - Einrichten) steht nur dann normal zur Verfügung, wenn Sie die mit Ihrem Projektor gelieferte Samsung Smart Remote verwenden.

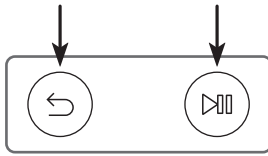

## Koppeln des Projektors mit der Samsung Smart Remote



Wenn Sie den Projektor zum ersten Mal einschalten, wird die Samsung Smart Remote automatisch mit dem Projektor gekoppelt. Wenn die Samsung Smart Remote nicht automatisch mit dem Projektor gekoppelt wird, zeigen Sie auf den Fernbedienungssensor des Projektors, und halten Sie dann die Tasten mit der Beschriftung  und  (siehe Abbildung links) gleichzeitig mindestens 3 Sekunden lang gedrückt.

## Einsetzen der Batterien in die Samsung Smart Remote

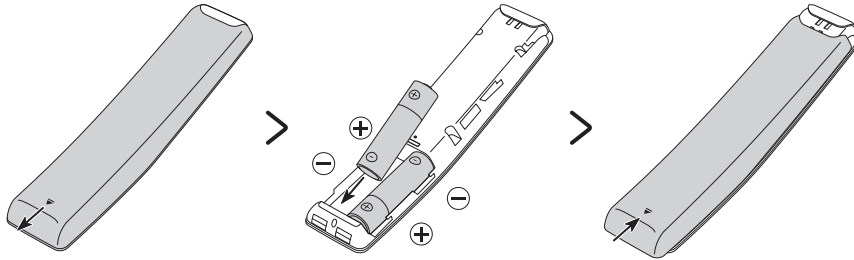

Um die Batterien einzulegen, drücken Sie die rückseitige Abdeckung in Pfeilrichtung. Setzen Sie dann die Batterien wie in der Abbildung gezeigt ein. Achten Sie darauf, dass Plus- und Minuspol der Batterien in die richtige Richtung zeigen. Schließen Sie die rückseitige Abdeckung in der dargestellten Weise.

- Auf Grund der längeren Lebensdauer werden Alkali-Batterien empfohlen.

## 05 Aufstellen des Projektors

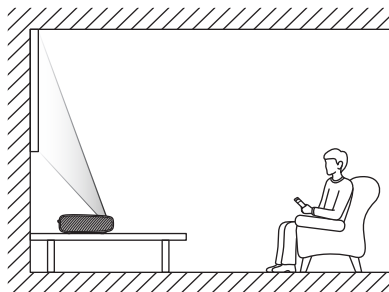

Stellen Sie den Projektor waagrecht auf einer ebenen Fläche auf, damit er nicht kippen kann. Die Anzeige ist möglicherweise verzerrt, wenn die Leinwand und der Projektor horizontal und vertikal nicht richtig ausgerichtet sind oder wenn die Leinwand gekrümmt ist.

1. Stellen Sie den Projektor in einem angemessenen Abstand von der Leinwand auf, schließen Sie sein Netzkabel an und schalten Sie ihn dann ein.
  - Wenn Sie den Projektor zum ersten Mal einschalten, wird sofort die Ersteinrichtung gestartet. Befolgen Sie die Anweisungen auf dem Bildschirm und konfigurieren Sie die Grundeinstellungen des Projektors so, dass er an die bei Ihnen herrschenden Lichtverhältnisse angepasst ist.
    - Sie können den Projektor mit der Netztaaste auf der Rückwand des Projektors einschalten und dann das **Steuerungsmenü** verwenden. Das **Steuerungsmenü** wird angezeigt, wenn Sie die Netztaaste bei laufendem Projektor drücken.
    - Wenn das Bild schief oder verschwommen aussieht, passen Sie die Anzeigeeinstellungen an. Befolgen Sie dazu die nächste Anweisung.

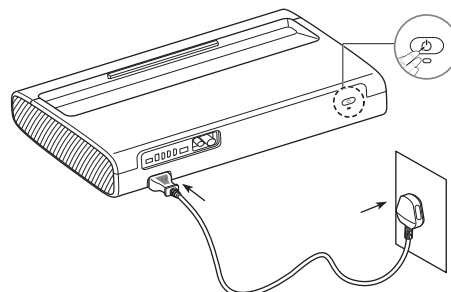

- Form und Farbe des Bildschirms können je nach Modell unterschiedlich sein.

2. Verändern Sie den Projektionswinkel so, damit das angezeigte Bild rechteckig aussieht. Hierzu drehen Sie den den Projektor nach links oder rechts und passen den Höhenstellfuß an.

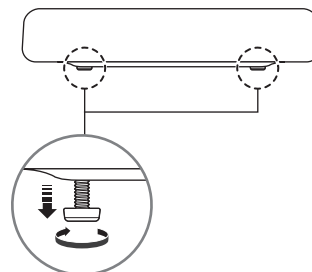
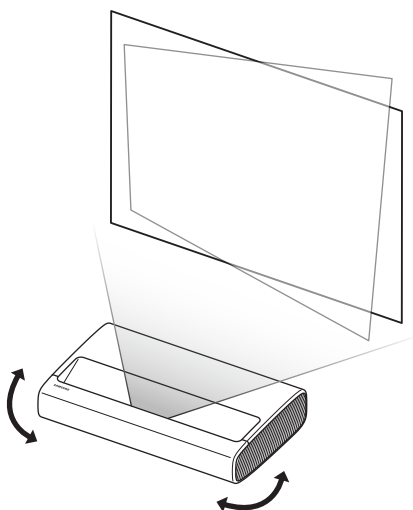

3. Verschieben Sie den Projektor vorwärts oder rückwärts, um den Projektionsabstand an die gewünschte Größe der Projektionsfläche anzupassen.

- Wenn das Bild auf der Projektionsfläche unklar ist, stellen Sie es in **Einstellungen > Allgemein > Projector-Einstellungen > Fokus** ein.
- Wenn das Bild auf der Projektionsfläche nicht rechtwinklig ist, stellen Sie **Projector-Einstellungen > Bildschirmanpassung** ein.  
In diesem Fall kann sich die Bildauflösung verringern.
- Informationen über die Bildgrößen bei verschiedenen Projektionsabständen finden Sie in der folgenden Tabelle.

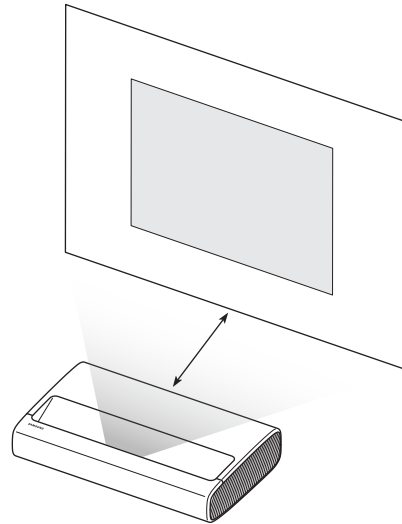

## Bildgröße und Projektionsabstand

- Die Bildgröße bei den verschiedenen Projektionsabständen kann sich je nach Installationsumgebung unterscheiden.

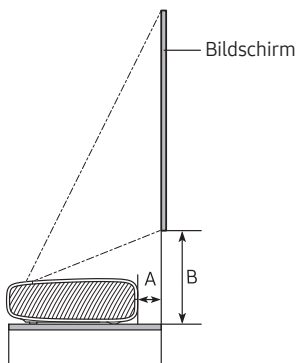

SP-LSP7TFA

C (Zoll)	X (mm)	Y (mm)	A (mm)	B (mm)
90	1992	1121	247	349
95	2103	1183	275	364
100	2214	1245	303	379
105	2324	1308	331	394
110	2435	1370	359	409
115	2546	1432	387	424
120	2657	1494	415	439

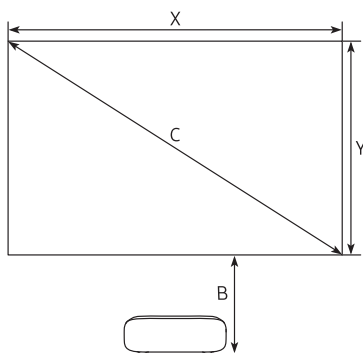

SP-LSP9TFA

C (Zoll)	X (mm)	Y (mm)	A (mm)	B (mm)
100	2214	1245	113	351
105	2324	1308	134	363
110	2435	1370	154	376
115	2546	1432	175	388
120	2657	1494	196	401
125	2767	1557	217	413
130	2878	1619	238	426

## Verwenden der Netzta

Sie können den Projektor mit der Netzta auf der Rückwand des Projektors einschalten und dann das **Steuerungsmenü** verwenden. Das **Steuerungsmenü** wird angezeigt, wenn Sie die Netzta bei laufendem Projektor drücken. Weitere Informationen über die Verwendung erhalten Sie in der nachfolgenden Abbildung.

- Achten Sie darauf, dass das projizierte Bild beim Betätigen der seitlichen Tasten am Projektor nicht verdeckt wird.
- Achten Sie darauf, nicht in den Lichtstrahl des Projektors zu schauen.

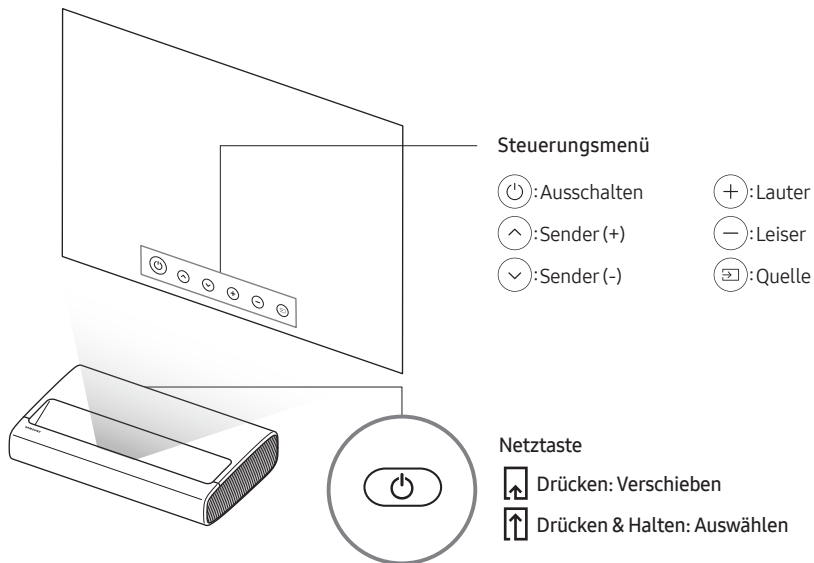

- Form und Farbe des Bildschirms können je nach Modell unterschiedlich sein.

## Montage des Projektors an einer Wand



Wenn Sie den Projektor an einer Wand anbringen möchten, sollten Sie sich auf jeden Fall an einen kompetenten Dienstleister wenden. Anderenfalls könnte der Projektor herunterfallen und so Verletzungen oder Beschädigungen des Geräts verursachen.

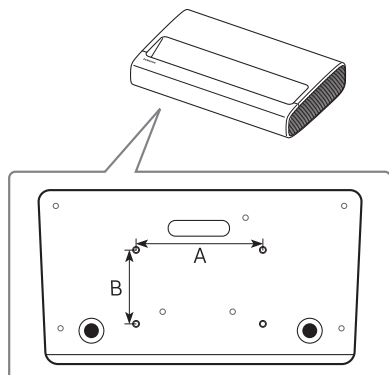

Bei der Installation der Wandhalterung empfehlen wir, alle vier Schrauben festzuziehen.

Daten der Schraubenbohrung (A * B) in mm	Schraubtiefe (mm)	Standardschraube	Menge
235 x 135	7-9	M6	4

- Form und Farbe des Bildschirms können je nach Modell unterschiedlich sein.



Befestigen Sie die Wandhalterung nicht, während der Projektor eingeschaltet ist. Sie könnten dabei einen Stromschlag erhalten und sich verletzen.

- Verwenden Sie keine Schrauben, die länger sind als in der Standardspezifikation für Schrauben angegeben. Zu lange Schrauben können Schäden an den inneren Bauteilen des Projektors verursachen.
- Bei Wandhalterungen, die nicht der Standardspezifikation für Schrauben entsprechen, hängt die Länge der Schrauben von den Spezifikationen der Wandhalterung ab.
- Ziehen Sie die Schrauben nicht zu fest an. Dadurch kann das Gerät beschädigt werden oder herunterfallen und so Verletzungen verursachen. Samsung haftet nicht bei derartigen Unfällen.
- Samsung haftet nicht für Geräteschäden oder Verletzungen, wenn eine Wandhalterung verwendet wird, die nicht spezifiziert ist, oder wenn der Verbraucher die Montageanleitung für das Produkt nicht befolgt.
- Nehmen Sie die Wandmontage des Projektors nur zu zweit vor.

# 06 Fehlerbehebung und Wartung

## Fehlerbehebung

Wenn der Projektor scheinbar ein Problem aufweist, schlagen Sie zunächst in dieser Liste der möglichen Probleme und Lösungen nach. Schlagen Sie alternativ im e-Manual unter „Fehlerbehebung“ nach. Wenn keiner der Tipps zur Fehlerbehebung weiterhilft, besuchen Sie die Website „www.samsung.com“, und klicken Sie dort auf „Support“ oder wenden Sie sich an das auf der letzten Seite dieser Bedienungsanleitung angegebene Samsung Kundendienstzentrum.

- Aktualisieren Sie die Firmware auf die neueste Version, um die optimale Leistung Ihres Projektors zu erhalten. Verwenden Sie die Funktionen **Jetzt aktualisieren** oder **Automatisches Update** im Menü des Projektors (🏠 > ⚙️ **Einstellungen** > **Unterstützung** > **Software-Update** > **Jetzt aktualisieren** oder **Automatisches Update**).

### Der Projektor kann nicht eingeschaltet werden.

- Vergewissern Sie sich, dass das Netzkabel sicher mit der Wandsteckdose und dem Projektor verbunden ist.
- Stellen Sie sicher, dass die Steckdose funktioniert und der Fernbedienungssensor links oben am Projektor durchgehend rot leuchtet.
- Um auszuschließen, dass ein Problem mit der Fernbedienung vorliegt, drücken Sie auf die **Netzta**ste auf der Rückwand des Projektors. Wenn der Projektor eingeschaltet werden kann, lesen Sie den Abschnitt „Die Fernbedienung funktioniert nicht“.

### Bild/Video/Ton eines externen Geräts werden gar nicht oder nur verzerrt ausgegeben, auf dem Projektor wird „Kein Signal oder schlechtes Signal“ angezeigt oder es werden keine Sender gefunden.

- Stellen Sie sicher, dass der Anschluss an das Gerät richtig durchgeführt wurde und dass alle Kabel vollständig eingesteckt sind.
- Unterbrechen Sie kurzzeitig alle Kabelverbindungen zwischen dem Projektor und den externen Geräten. Probieren Sie es wenn möglich mit neuen Kabeln.
- Bestätigen Sie, dass die richtige Eingangsquelle ausgewählt wurde (🏠 > 📺 **Quelle**).
- Führen Sie eine Selbstdiagnose des Projektors durch, um zu bestimmen, ob das Problem vom Projektor oder vom Gerät verursacht wird (🏠 > ⚙️ **Einstellungen** > **Unterstützung** > **Gerätepflege** > **Eigendiagnose** > **Bildtest** oder **Audiotest**).
- Wenn die Testergebnisse normal sind, starten Sie die angeschlossenen Geräte neu. Trennen Sie dazu kurzzeitig die Netzkabel der einzelnen Geräte von der Steckdose. Wenn das Problem weiterhin besteht, lesen Sie in der Bedienungsanleitung des angeschlossenen Geräts die Informationen zum Anschließen des Geräts.
- Wenn Sie keinen Kabel- oder Satellitenreceiver verwenden und Ihr Projektor TV-Signale von einer Antenne oder einem Kabelanschluss empfängt, starten Sie **Automatischer Sendersuchlauf**, um nach Sendern zu suchen (🏠 > ⚙️ **Einstellungen** > **Senderempfang** > ( **Automatischer Sendersuchlauf** ) > **Automatischer Sendersuchlauf** ).
  - Die **Automatischer Sendersuchlauf** werden, je nach Modell bzw. Region, möglicherweise nicht angezeigt.
  - Wenn Sie einen Kabel- oder Satellitenreceiver verwenden, schlagen Sie bitte im Handbuch des Kabel- oder Satellitenreceivers nach.





## Die Fernbedienung funktioniert nicht.

- Kontrollieren Sie, ob die Netzanzeige oben links am Projektor blinkt, wenn Sie auf die Einschalttaste der Fernbedienung drücken. Wenn dies nicht der Fall ist, ersetzen Sie die Batterien der Fernbedienung.
- Achten Sie beim Einsetzen der Batterien auf die richtige Polung (+/-).
- Richten Sie die Fernbedienung aus einer Entfernung von 1,5 - 1,8 m direkt auf den Projektor.
- Wenn Ihr Projektor mit einer Samsung Smart Remote (Bluetooth-Fernbedienung) geliefert wurde, müssen Sie die Fernbedienung mit dem Projektor koppeln.

## Ändern des Kennworts für den Projektor

 >  Einstellungen > Allgemein > Systemmanager > PIN ändern

1. Führen Sie die Funktion **PIN ändern** aus, und geben Sie dann im Kennwortfeld das aktuelle Kennwort ein. Das Standardkennwort lautet „0000“ (Frankreich: „1111“).
  2. Geben Sie ein neues Kennwort ein und bestätigen Sie es durch eine erneute Eingabe. Das Kennwort wurde geändert.
- Wenn Sie Ihren PIN-Code vergessen haben, drücken Sie die Tasten auf der Fernbedienung in der angegebenen Reihenfolge, um die PIN auf „0000“ zurückzusetzen: „1111“:  
Auf der Samsung Smart Remote Fernbedienung: Wählen Sie die Taste **+/-** (Lautstärke). > **Lauter** >  > **Leiser** >  > **Lauter** > .

# 07 Technische Daten und weitere Informationen

## Technische Daten

Modell	SP-LSP7TFA	SP-LSP9TFA
Anzeigauflösung	3840 x 2160	
Objektiv	Feststehende Linse	
Bildgröße (Diagonal)	90" ~ 120"	100" ~ 130"
Ton (Ausgang)	30 W	40 W
Abmessungen (B x H x T)		
Gehäuse	532,0 x 119,1 x 342,0 mm	550,0 x 128,0 x 367,0 mm
Mit Füßen	532,0 x 132,7 x 342,0 mm	550,0 x 141,0 x 367,0 mm
Gewicht (mit Füßen)	9,1 kg	11,5 kg

## Umgebungsbedingungen

Temperatur (im Betrieb)	10 °C bis 40 °C (50 °F bis 104 °F)
Luftfeuchtigkeit (im Betrieb)	10 % bis 80 %, nicht kondensierend
Temperatur (bei Lagerung)	-20 °C bis 45 °C (-4 °F bis 113 °F)
Luftfeuchtigkeit (bei Lagerung)	5 % bis 95 %, nicht kondensierend

### Hinweise

- Änderung der technischen Daten und des Gerätedesigns vorbehalten.
- Dies ist ein digitales Gerät der Klasse B.
- Die technischen Daten zur benötigten Netzspannung und Informationen zum Energieverbrauch finden Sie auf dem Etikett am Gerät.
  - Die Aufkleber mit der Angabe der Verbrauchsklassen und den Warnhinweisen für Lasergeräte sind auf der Unterseite des Projektors angebracht.
- Der typische Stromverbrauch wird gemäß IEC 62087 gemessen.
- Die Abbildungen sind nicht notwendigerweise maßstabsgetreu. Änderungen der Maße vorbehalten. Berücksichtigen Sie die Abmessungen Ihres Projektors bereits vor der Installation. Nicht verantwortlich für Rechtschreib- oder Druckfehler.
- Verwenden Sie für den Anschluss an das LAN ein CAT7-Kabel (\*STP-Kabel). (100/10 Mbit/s)
  - \* Shielded Twisted Pair
- Die Abbildungen und Illustrationen in diesem Handbuch dienen nur zur Information und können vom tatsächlichen Aussehen des Geräts abweichen. Änderungen an Ausführung und technischen Daten vorbehalten.

Bei jeder Reparatur sind zwingend die von Samsung bereitgestellten Reparatur- und Wartungsanweisungen zu beachten. Samsung übernimmt keinerlei Haftung für den Fall, dass infolge einer nicht entsprechend fachgerechten Reparatur oder eines nicht fachgerechten Reparaturversuchs Schäden jeglicher Art am Produkt, wie auch mögliche Verletzungen oder Produktsicherheitsmängel auftreten. Nicht fachgerecht ist eine Reparatur insbesondere, wenn die von Samsung bereitgestellten Reparatur- und Wartungsanweisungen nicht eingehalten wurden. Jegliche Schäden am Produkt, die auf einer Reparatur oder eines Reparaturversuchs durch Dritte, die nicht von Samsung als Service-Dienstleister zertifiziert sind, zurückzuführen sind, sind von der Herstellergarantie ausgeschlossen.

Auf der Webseite <https://www.samsung.com/de/support/> findest du weitere Informationen zum externen Netzadapter und zur Fernbedienung im Hinblick auf die europäische Ökodesign-Richtlinie (ErP).

## Verringern des Stromverbrauchs

Wenn Sie den Projektor ausschalten, wechselt er in den Standby-Modus. Im Standby-Modus verbraucht es weiterhin eine gewisse Menge an Strom. Wenn Sie den Projektor längere Zeit nicht verwenden, sollten Sie daher den Netzstecker aus der Steckdose ziehen, um den Stromverbrauch zu senken.

## Lizenzen



POWERED BY



The terms HDMI and HDMI High-Definition Multimedia Interface, and the HDMI Logo are trademarks or registered trademarks of HDMI Licensing LLC in the United States and other countries.

Hiermit erklärt Samsung, dass dieses Gerät mit der Richtlinie 2014/53/EU und den entsprechenden gesetzlichen Bestimmungen des Vereinigten Königreichs konform ist.

Den vollständigen Text der Konformitätserklärung können Sie unter folgender Internetadresse abrufen: <http://www.samsung.com>, wechseln Sie zu „Support“ und geben Sie die Modellbezeichnung ein.

Dieses Gerät darf in allen Ländern der EU und im Vereinigten Königreich verwendet werden.

Die 5 GHz WLAN(Wi-Fi)-Funktion dieses Gerätes darf nur im Innenbereich genutzt werden.

BT maximale Sendeleistung: 100 mW bei 2,4 GHz – 2,4835 GHz

Wi-Fi maximale Sendeleistung: 100mW bei 2,4GHz-2.4835GHz, 200mW bei 5,15GHz-5,25GHz, 100mW 5,25GHz-5,35GHz & 5,47GHz - 5,725GHz



**Ordnungsgemäße Entsorgung dieses Geräts (Elektro- & Elektronik-Altgeräte)  
(Anwendbar in Ländern mit Systemen zur getrennten Sammlung von Wertstoffen).**

Diese Kennzeichnung auf dem Bildschirm, dem Zubehör oder der Dokumentation bedeutet, dass der Bildschirm sowie das elektronische Zubehör (z. B. Ladegerät, Headset, USB-Kabel) am Ende ihrer Lebensdauer nicht im normalen Hausmüll entsorgt werden dürfen. Entsorgen Sie diese Geräte bitte getrennt von anderen Abfällen, um der Umwelt bzw. der menschlichen Gesundheit nicht durch unkontrollierte Müllbeseitigung zu schaden. Recyceln Sie den Bildschirm, um die nachhaltige Wiederverwertung von stofflichen Ressourcen zu fördern.

Private Nutzer sollten den Händler, bei dem das Produkt gekauft wurde, oder die zuständigen Behörden kontaktieren, um in Erfahrung zu bringen, wie sie den Bildschirm auf umweltfreundliche Weise recyceln können.

Gewerbliche Benutzer wenden sich an ihren Lieferanten und überprüfen die Konditionen Ihres Kaufvertrags. Der Bildschirm und seine elektronischen Zubehörteile dürfen nicht zusammen mit anderem Gewerbemüll entsorgt werden.



**Ordnungsgemäße Entsorgung der Batterien in diesem Gerät**

**(Anwendbar in Ländern mit Systemen zur getrennten Sammlung von Wertstoffen).**

Diese Kennzeichnung auf der Batterie, dem Handbuch oder der Verpackung bedeutet, dass die Batterien am Ende ihrer Lebensdauer nicht im normalen Hausmüll entsorgt werden dürfen. Die Kennzeichnung mit den chemischen Symbolen „Hg“, „Cd“ oder „Pb“ bedeutet, dass die Batterie Quecksilber, Cadmium oder Blei in Mengen enthält, die die Grenzwerte der EU-Direktive 2006/66 übersteigen. Wenn Batterien nicht ordnungsgemäß entsorgt werden, können diese Substanzen die Gesundheit von Menschen oder die Umwelt gefährden.



Zum Schutz der natürlichen Ressourcen und zur Förderung der Wiederverwertung von Materialien trennen Sie die Batterien von anderem Müll und führen Sie sie Ihrem örtlichen Recyclingsystem zu.

Diese Seite wurde  
absichtlich leer  
belassen.

# Innan du läser den här bruksanvisningen

Projektorn levereras med den här bruksanvisningen och en inbäddad e-handbok.

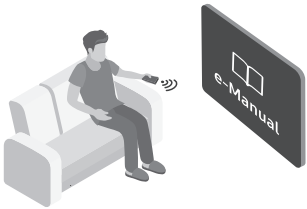

Innan du läser den här bruksanvisningen ska du granska följande:

	<b>Bruksanvisning</b>	Läs den här bruksanvisningen för att se information om produktsäkerhet, installation, tillbehör, initial konfiguration och produktspecifikationer.
	<b>e-Manual</b>	Mer information om den här projektorn finns i e-Manual, som finns inbäddad i produkten. <ul style="list-style-type: none"><li>• Så här öppnar du tv:ns e-Manual:  &gt;  Inställningar &gt; Support &gt; Öppna e-Manual</li></ul>



På webbplatsen ([www.samsung.com](http://www.samsung.com)) kan du hämta bruksanvisningarna och se dess innehåll på datorn eller den mobila enheten.

## Lära sig e-handbokens hjälpfunktioner

- Vissa menyskrmar kan inte öppnas från tv:ns e-Manual.

	<b>Sök</b>	Välj ett objekt i resultatlistan för att öppna motsvarande sida.
<b>A-Z</b>	<b>Index</b>	Välj ett nyckelord för att navigera till relevant sida. <ul style="list-style-type: none"><li>– Menyerna kanske inte visas beroende på geografiskt område.</li></ul>
	<b>Webbplatsöversikt</b>	Den visar listorna för varje objekt i e-Manual.
	<b>Senaste visade</b>	Välj ett ämne i listan över senast visade ämnen.

## Lära sig funktionerna på knapparna som visas på e-handbokens ämnessidor

	<b>Försök nu</b>	Tillåter dig att komma åt motsvarande menyalternativ och prova funktionen direkt.
	<b>Koppla</b>	Gå direkt till ett understruket ämne som hänvisar till en sida i e-Manual.

# Varning! Viktiga säkerhetsanvisningar

Läs igenom säkerhetsanvisningarna innan du använder projektorn.

Se tabellen nedan för en förklaring av symboler som kan finnas på din Samsung-produkt.

VARNING!	
RISK FÖR ELSTÖTAR. ÖPPNA INTE.	
VARNING! FÖR ATT UNDVIKA RISK FÖR ELSTÖTAR SKALL DU INTE TA BORT (ELLER FÖRA TILLBAKA) SKYDDET. DET FINNS INGA DELAR DU KAN BYTA INUTI. ÖVERLÅT REPARATIONER TILL BEHÖRIG SERVICEPERSONAL.	
	Den här symbolen visar att det är hög spänning på insidan. Det är farligt att komma i kontakt med produktens insida.
	Den här symbolen indikerar att det finns viktig dokumentation som medföljer produkten angående dess funktion och underhåll.
	Växelström: Märkspänning som markerats med den här symbolen är växelström.
	Likström: Märkspänning som markerats med den här symbolen är likström.
	Var försiktig! Läs anvisningarna för användning: Den här symbolen instruerar användare att läsa bruksanvisningen för att få ytterligare säkerhetsrelaterad information.

## Installation

- Facken och öppningarna i kåpan och på bak- och undersidan är till för nödvändig ventilation. För att säkerställa tillförlitlig användning av den här apparaten och skydda den från överhettning får facken och öppningarna aldrig täckas över eller täppas till.
  - Placera inte apparaten i ett trångt utrymme, exempelvis en bokhylla, eller ett inbyggt skåp, där ventilationen inte är tillräcklig.

- Placera inte den här apparaten nära eller ovanför ett element eller värmeaggregat, eller där den utsätts för direkt solljus.
- Placera inte behållare med vatten (vaser etc.) på den här apparaten, eftersom det kan orsaka brand eller elektrisk kortslutning.
- Utsätt inte den här apparaten för regn eller fukt.
- Se till att kontakta ett auktoriserat Samsung-servicecenter när du ska installera projektorn på en plats som är dammig, har höga eller låga temperaturer, hög luftfuktighet, har kemiska ämnen eller där den används dygnet runt, exempelvis på en flygplats, en tågstation etc. Om du inte gör detta kan det orsaka allvarliga skador på projektorn.
- Apparaten ska inte utsättas för dropp eller stänk.
- Kasta inte batterierna i en eld.
- Batterierna (externt batteri eller installerade batterier) får inte utsättas för direkt hetta, t.ex. solljus eller brand.
- **VAR FÖRSIKTIG:** Det finns risk för explosion om du byter batterierna som används i fjärrkontrollen mot fel typ av batterier. Byt bara mot samma eller liknande typ.
- **VARNING – FÖR ATT FÖRHINDRA RISK FÖR BRAND, SKA DU ALLTID FÖRVARA LJUS OCH ANDRA ÖPPNA ELDLÅGOR PÅ AVSTÅND FRÅN PRODUKTEN.**
- Var försiktigt när du vidrör projektorn efter att den har varit påslagen en längre tid. Vissa delar kan bli varma.



## Användning

- Den här apparaten fungerar med batterier. Det kan finnas regler i din kommun som kräver att du gör dig av med de här batterierna på rätt sätt. Kontakta din lokala kommun för information om kassering och återvinning.
- Tappa och slå inte produkten. Om produkten skadas ska du koppla ur strömladdan och kontakta ett Samsung-servicecenter.
- När du behöver stänga av projektorn ska du vänta tills fläkten har stannat helt så att projektorn kan svalna ordentligt.

## Effekt

- Överbelasta inte vägguttag, förlängningsladdar eller adaptrar eftersom detta kan medföra brandfara eller elstötar.
- Strömladdar ska placeras så att de inte trampas på eller kläms av föremål som placeras på eller mot dem. Var särskilt uppmärksam på sladdar vid kontaktens del, vägguttag och anslutningspunkten på apparaten.
- Koppla bort apparaten från eluttaget och dra ur sladdarna för att ytterligare skydda bildskärmen under åskväder eller när den lämnas oövervakad och oanvänd under långa perioder. Det förhindrar att utrustningen skadas på grund av blixtnedslag eller strömrusning.
- Innan du kopplar in projektorns strömladd ska du se till att projektorns driftspänning matchar spänningen på den lokala eltillförseln. Se avsnittet med effektspecifikationer i bruksanvisningen och/eller effektetiketten på produkten för information om volt och ampere.
- För aldrig in några metallföremål i öppningarna på den här apparaten. Det kan leda till elektriska stötar.
- För att undvika elektrisk kortslutning ska du aldrig röra vid apparatens insidor. Endast en kvalificerad tekniker bör öppna den här apparaten.

- Se till att koppla in strömladdan tills den sitter fast ordentligt. När du kopplar ur strömkontakten från vägguttaget ska du alltid dra i strömkontakten. Koppla aldrig ur den genom att dra i sladden. Rör inte vid strömladdan med våta händer.
- Om den här apparaten inte fungerar normalt – särskilt om det kommer ovanliga ljud eller luktar ovanligt från den – ska du omedelbart koppla ur den och kontakta en auktoriserad återförsäljare eller ett Samsung-servicecenter.
- Se till att dra ur strömkontakten ur uttaget om projektorn inte ska användas under en längre tid eller om du ska vara borta under en längre tid (särskilt när barn, äldre och handikappade ska vara ensamma hemma).
  - Ansamlingar av damm kan orsaka elektrisk kortslutning, elavbrott eller brand på grund av att strömladdan genererar flammor och hetta eller på grund av att isoleringen försämras.
- Använd endast en ordentligt jordad kontakt och vägguttag.
  - Felaktig jordning kan orsaka elektrisk kortslutning eller skada på utrustningen. (Endast utrustning av klass I.)
- För att stänga av apparaten helt ska du koppla bort den från vägguttaget. För att säkerställa att du kan koppla bort apparaten snabbt vid behov ska du se till att vägguttaget och strömkontakten är lättåtkomliga.

## Rengöring

- För att rengöra apparaten ska du koppla ur strömladdan från vägguttaget och torka av produkten med en mjuk och torr trasa. Använd inga kemikalier, t.ex. vax, bensen, alkohol, tinner, insektsmedel, luftrenare, smörjmedel eller rengöringsmedel. Dessa kemikalier kan skada utseendet på projektorn eller radera trycket på produkten.
- Spruta inte vatten eller vätskor rakt på projektorn. All vätska som tränger in i produkten kan orsaka fel, brand och elektrisk kortslutning.



## Laser

- Blockera inte ljuset som projektorlinsen avger under användning. Ljuset kommer att värma upp och kan smälta föremålet, orsaka brännskador eller en brand.
- Titta inte rakt in i ljuset som projektorlinsen genererar, och rikta inte ljuset mot andra personer.



- **VARNING: MONTERA HÖGRE ÄN DIT BARN'S HUVUD NÅR.** Ytterligare varning mot ögonexponering för nära exponeringar på mindre än en meter.
- Precis som med andra ljuskällor gäller det att inte titta rakt in i den, RG2 IEC 62471-5:2015.
- Den här projektorn är en laserprodukt av klass 1 enligt IEC 60825-1:2014 och tillhör riskgrupp 2 enligt kraven i IEC 62471-5:2015
- Dessutom ska du ha barn under uppsikt och varken stirra in i ljuskällan eller använda optiska hjälpmedel
  - Ha barn under uppsikt och låt dem aldrig stirra in i projektorstrålen, oavsett avståndet mellan dem och projektorn.
  - Var försiktig när du använder fjärrkontrollen för att starta projektorn om du befinner dig framför linsen.
  - Undvik att använda optiska hjälpmedel, såsom kikare eller teleskop, inuti strålen.
- Öppna eller demontera inte projektorn, eftersom det kan orsaka skada till följd av exponering för laserstrålning.

## Antenn

- Böj delen där utomhusantennledningen leder in, för att undvika att regnvatten flödar in i den.
- Om du använder en utomhusantenn ska du installera den på säkert avstånd från elledningar för att säkerställa att den inte kommer i kontakt med elektricitet, även om en stark vind skulle blåsa omkull den.

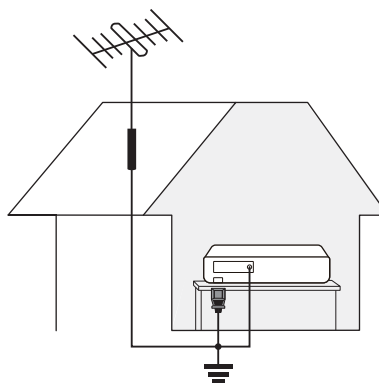

Utrustning som är kopplad till skyddsjord via jordat vägguttag och/eller via annan utrustning och samtidigt är kopplad till projektornät kan i vissa fall medföra risk för brand. För att undvika detta skall vid anslutning av utrustningen till projektornät galvanisk isolator finnas mellan utrustningen och projektornätet.

# Innehåll

	Innan du läser den här bruksanvisningen	2
	Varning! Viktiga säkerhetsanvisningar	3
<b>01</b>	<b>Vad finns i förpackningen?</b>	
<b>02</b>	<b>Produktöversikt</b>	
	Om projektorn	8
<b>03</b>	<b>Styra externa enheter med en Samsung-fjärrkontroll med hjälp av Inställning av universal fjärrkontroll</b>	
<b>04</b>	<b>Samsung Smart Remote</b>	
	Om knapparna på din Samsung Smart Remote	10
	Para ihop projektorn med Samsung Smart Remote	11
	Sätta i batterier i Samsung Smart Remote	11
<b>05</b>	<b>Installera projektorn</b>	
	Bildstorlek och projektionsavstånd	13
	Använda Strömknapp	14
	Montera projektorn på väggen	15
<b>06</b>	<b>Felsökning och underhåll</b>	
	Felsökning	16
	Byta lösenordet till projektorn	17
<b>07</b>	<b>Specifikationer och annan information</b>	
	Specifikationer	18
	Miljöfaktorer	18
	Minska strömförbrukningen	19
	Licenser	19

# 01 Vad finns i förpackningen?

Försäkra dig om att följande delar följer med projektorn. Kontakta din återförsäljare om det saknas något.

- Samsung Smart Remote & batterier (AA x 2)
  - Bruksanvisning
  - Garantibevis/Säkerhetsmanual (inte tillgänglig på alla platser)
  - Strömkabel
- 
- Delarnas färg och form kan variera beroende på modell.
  - Kablar som inte följer med kan köpas separat.
  - När du ansluter en HDMI- eller USB-kabel, eller ett USB-minne till HDMI- eller USB-porten, eller använder en produkt som har en bredd på max. 18 mm eller höjd på max. 10 mm. Om USB-kabeln eller USB-minnet inte passar i projektorns USB-portar kan du använda en förlängningskabel som stöder USB 2.0.
  - Använd en certifierad kabel med en HDMI-logotyp.
  - Om du inte använder en certifierad HDMI-kabel kanske skärmen inte kan visas eller så kan ett anslutningsfel inträffa. (Rekommenderade typer av HDMI-kablar)
    - Högstighets-HDMI-kabel (3 m eller kortare)

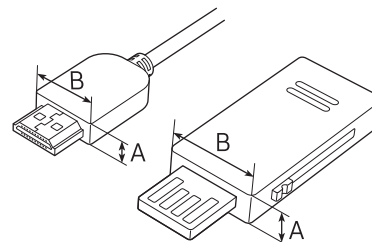

$A \leq 10 \text{ mm} / B \leq 18 \text{ mm}$

En administrationsavgift kan tillkomma i följande fall:

- (a) En tekniker tillkallas men det finns inte något fel på produkten (om du t.ex. inte har läst den här bruksanvisningen).
- (b) Du tar enheten till Samsung-servicecentret men det finns inte något fel på produkten (om du t.ex. inte har läst den här bruksanvisningen).

Du kommer att informeras om administrationsavgiften innan teknikern besöker dig.

# 02 Produktöversikt

## Om projektorn

<Framsida>

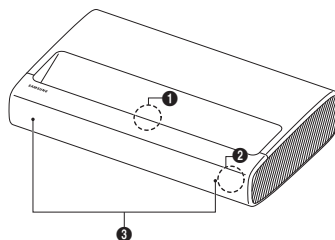

SP-LSP7TFA

SP-LSP9TFA

<Baksida>

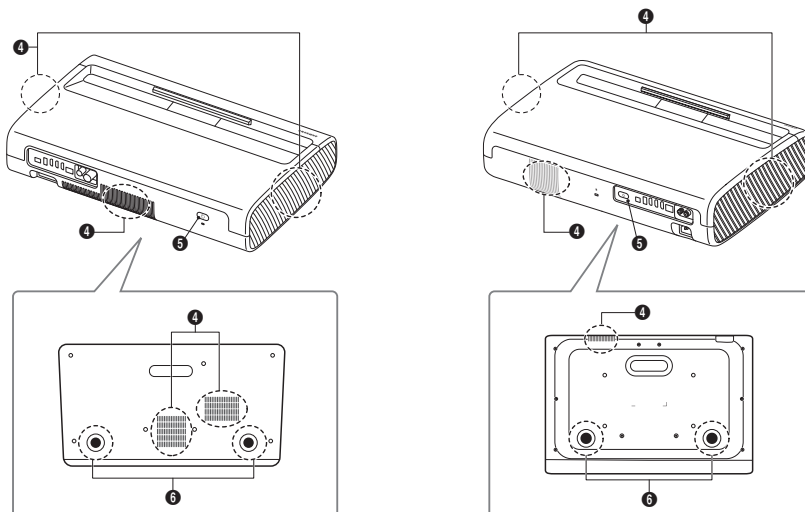

❶ Objektiv

❷ Fjärrkontrollsensor/LED-indikatorer

❸ Högtalare

❹ Ventilation

❺ Strömknapp

❻ Justeringsfot för vinkling

- Produktens färg och form kan variera beroende på modell.
- Blockera inte projektorns till- och frånluftsventilation.
- När du använder projektorn i ett slutet utrymme ska du se till att lämna minst 50 cm fri yta runt till- och frånluftsventilationen.

## 03 Styra externa enheter med en Samsung-fjärrkontroll med hjälp av Inställning av universal fjärrkontroll

 > Källa > Inställning av universal fjärrkontroll

Med universal fjärrkontrollsfunktionen kan du använda projektorns fjärrkontroll för att styra kabelboxar, Blu-ray-spelare, hemmabiosystem och andra externa enheter som är anslutna till projektorn.

Mer information om hur du använder universal fjärrkontrollen finns i e-Manual-kapitlet "Guide > Kringutrustning > Styr externa enheter med en Samsung-fjärrkontroll med hjälp av Inställning av universal fjärrkontroll".

- Vissa externa enheter som är anslutna till projektorn stöder eventuellt inte universal fjärrkontrollsfunktionen.

# 04 Samsung Smart Remote

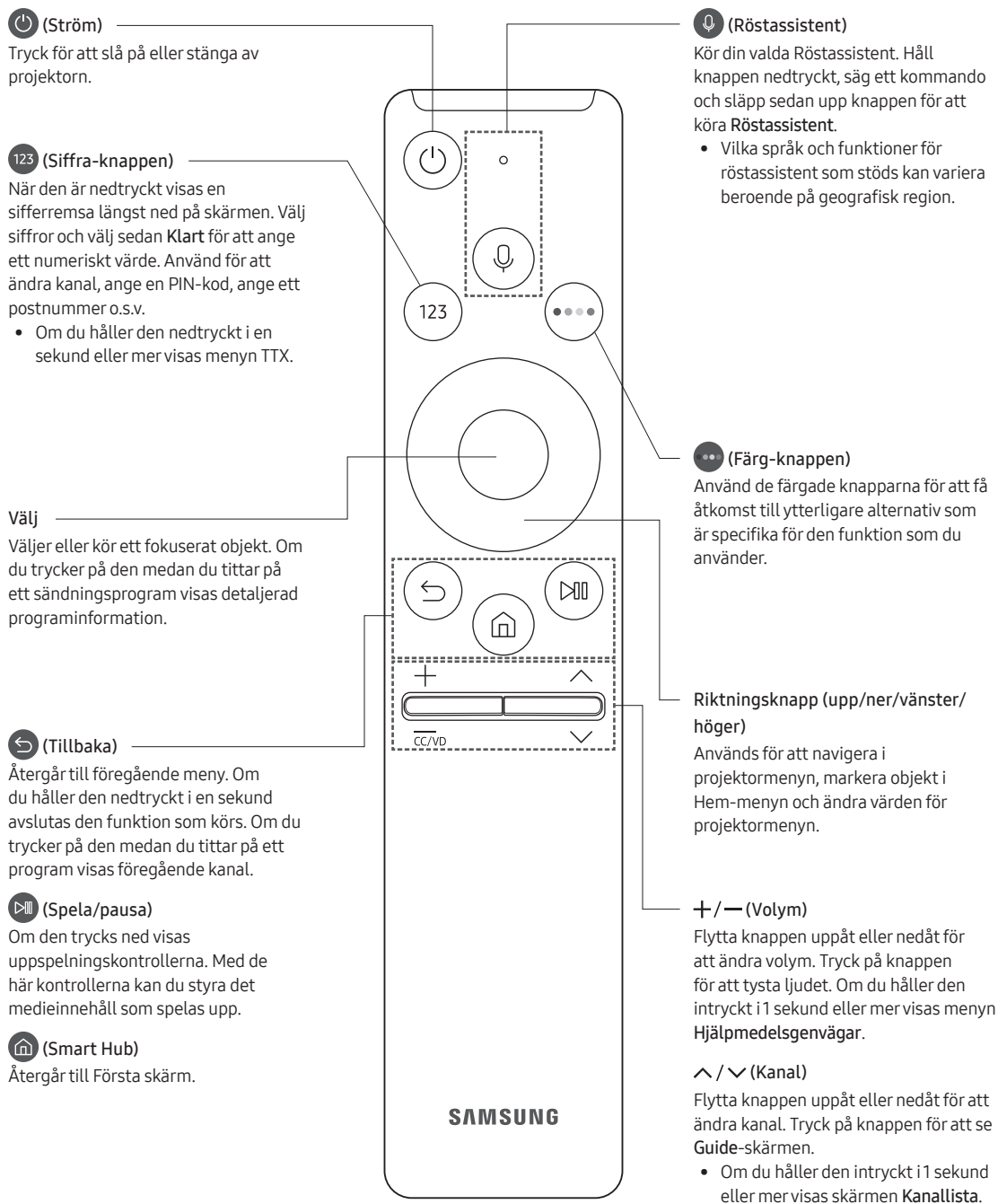

## Om knapparna på din Samsung Smart Remote

- Bilderna, knapparna och funktionerna på din Samsung Smart Remote kan variera beroende på modell.
- Inställning av universalfjärrkontroll-funktionen fungerar normalt endast när du använder Samsung Smart Remote som medföljer projektorn.

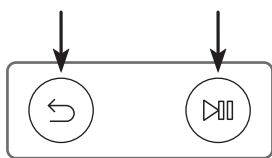

## Para ihop projektorn med Samsung Smart Remote



När du startar projektorn för första gången paras Samsung Smart Remote automatiskt ihop med projektorn. Om Samsung Smart Remote inte paras ihop med projektorn automatiskt ska du rikta den mot fjärrkontrollsensorn på projektorn och sedan trycka på och hålla ned knapparna som är märkta med  och  i bilden till vänster samtidigt i 3 sekunder eller mer.

## Sätta i batterier i Samsung Smart Remote

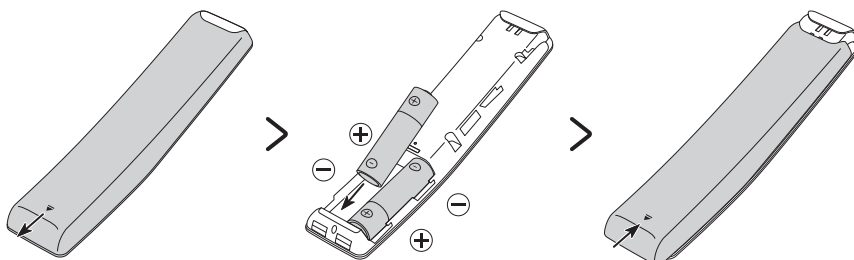

Installera batterierna genom att skjuta den bakre luckan i pilens riktning så som visas längst ned på bilden och sedan sätta i batterierna så som visas på bilden. Se till att de positiva och negativa polerna är vända åt rätt håll. Stäng den bakre luckan enligt bilden.

- Alkaliska batterier rekommenderas för längre batteritid.

## 05 Installera projektorn

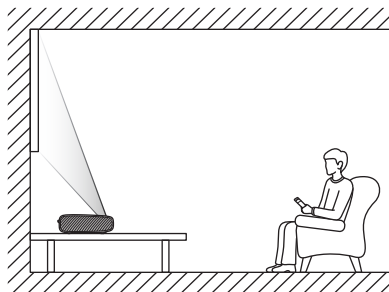

Installera projektorn horisontellt på en plan yta för att förhindra att den lutar.

Om skärmen och projektorn inte är inriktade horisontellt och vertikalt, eller om skärmen är böjd, kan visningen bli förvrängd.

1. Placera projektorn på ett lämpligt avstånd från skärmen som ska visa upp projektionen, anslut den med strömkabeln och starta den.
  - När du startar din projektor för första gången startar den omedelbart Startinställningar. Följ anvisningarna som visas på skärmen och konfigurera projektorns grundinställningar så att de passar din visningsmiljö.
    - Du kan starta projektorn med strömknappen på projektorns baksida, och sedan använda **Kontrollmeny**. **Kontrollmeny** visas när strömknappen trycks in medan projektorn är på.
    - När skärmen ser skev eller suddig ut kan du följa anvisningarna för att justera skärminställningarna.

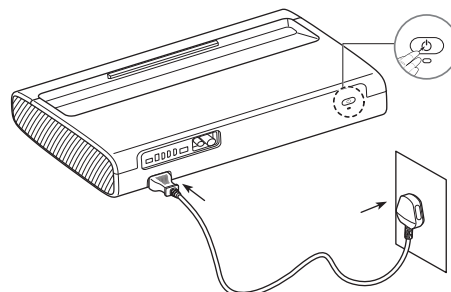

- Produktens färg och form kan variera beroende på modell.

2. Justera vinkeln genom att flytta projektorn till vänster eller höger eller ställ in justeringsfoten under projektorn för att göra skärmen rektangulär.

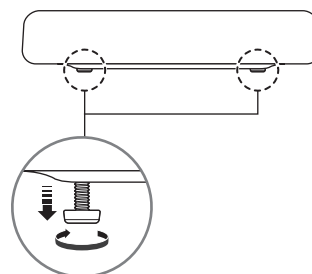
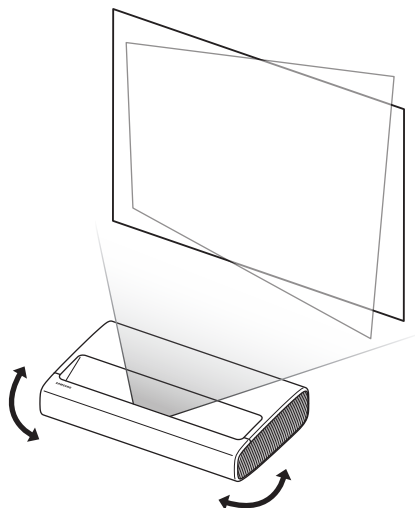



3. Flytta projektorn framåt eller bakåt för att justera projektionsavståndet och erhålla önskad skärmstorlek.
  - Om den projicerade skärmen är suddig kan du justera den i **Inställningar > Allmänna > Projector-inställningar > Fokusera**.
  - När den projicerade skärmen inte är rätt vinklad kan du justera den i **Projector-inställningar > Skärmjustering**.  
I det här fallet kan skärmapplösningen försämrats.
  - Se information om skärmstorlekarna för alla projektionsavstånd i följande tabell.

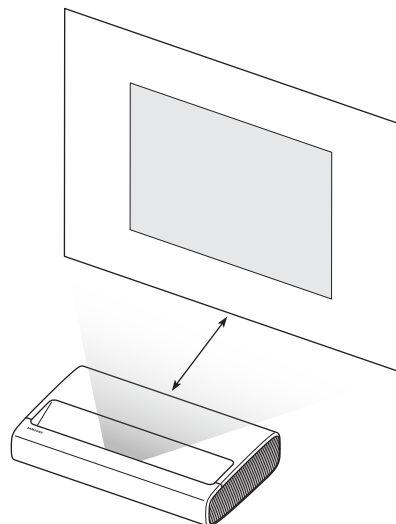

## Bildstorlek och projektionsavstånd

- Skärmstorleken för varje projektionsavstånd kan variera beroende på installationsmiljön.

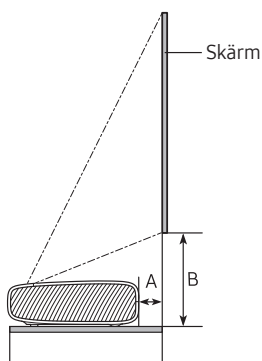

SP-LSP7TFA

C (tum)	X (mm)	Y (mm)	A (mm)	B (mm)
90	1992	1121	247	349
95	2103	1183	275	364
100	2214	1245	303	379
105	2324	1308	331	394
110	2435	1370	359	409
115	2546	1432	387	424
120	2657	1494	415	439

SP-LSP9TFA

C (tum)	X (mm)	Y (mm)	A (mm)	B (mm)
100	2214	1245	113	351
105	2324	1308	134	363
110	2435	1370	154	376
115	2546	1432	175	388
120	2657	1494	196	401
125	2767	1557	217	413
130	2878	1619	238	426

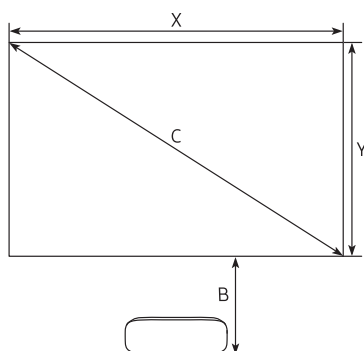

## Använda Strömknapp

Du kan starta projektorn med strömknappen på projektorns baksida, och sedan använda **Kontrollmeny**. **Kontrollmeny** visas när strömknappen trycks in medan projektorn är på. Mer information om dess användning hittar du på bilden nedan.

- Använd knapparna på sidan av produkten så att projektorskärmen inte täcks.
- Var försiktig så att du inte tittar direkt in i ljuset som sänds ut från projektorns lins.

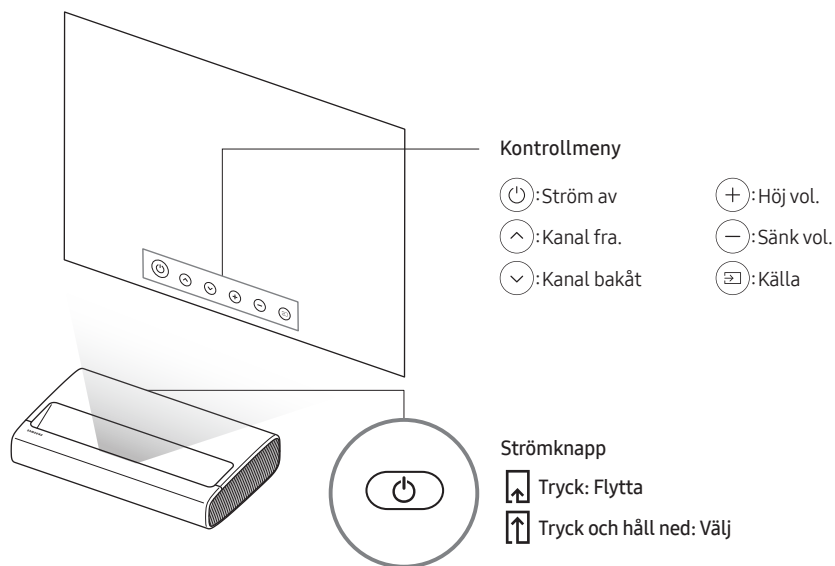

- Produktens färg och form kan variera beroende på modell.

## Montera projektorn på väggen



Om du vill installera projektorn på väggen ska du konsultera ett professionellt servicecenter. Annars kan projektorn glida eller trilla ned, vilket kan leda till personskada eller skador på produkten.

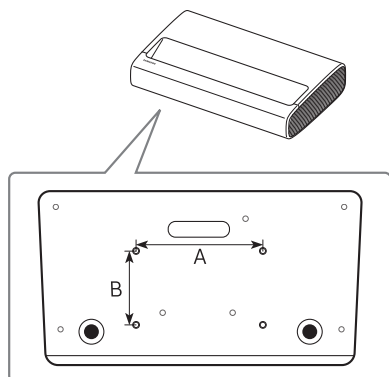

Vid installation av en väggmonteringsatts rekommenderar vi att du fäster alla fyra skruvar.

Skruvhållspecifikationer (A * B) i millimeter	Skruvdjup (mm)	Standardskruv	Kvantitet
235 x 135	7-9	M6	4

- Produktens färg och form kan variera beroende på modell.



Installera inte väggmonteringsatts när projektorn är påslagen. Det kan leda till personskada från elstötar.

- Använd inte skruvar som är längre än standardmåtten eller inte uppfyller standardskruspecifikationer. Skruvar som är för långa kan orsaka skada mot projektorns insida.
- För väggmonteringar som inte efterlever standardskruspecifikationer kan skruvarnas längd variera beroende på väggmonteringspecifikationerna.
- Skruva inte i skruvarna för hårt. Det kan skada produkten eller orsaka att den faller, vilket kan leda till personskada. Samsung ansvarar inte för den här typen av olyckor.
- Samsung ansvarar inte för produkt- eller personskada som uppstår till följd av att en icke-specifierad väggmontering används eller om kunden underlåter att följa produktinstallationsbeskrivningarna.
- Se alltid till att två människor hjälps åt när projektorn monteras på en vägg.

# 06 Felsökning och underhåll

## Felsökning

Om projektorn verkar ha problem ska du först kontrollera listan över möjliga problem och lösningar. Alternativt ska du se felsökningsavsnittet i e-Manual. Om inget av felsökningstipsen stämmer ska du besöka "www.samsung.com" och klicka på Support eller kontakta Samsung-servicecentret som anges i listan på baksidan av bruksanvisningen.

- Uppgradera till den senaste programvaran för att hålla din projektor i optimalt skick. Använd funktionerna **Uppdatera nu** eller **Automatisk uppdatering** i projektormenyn (🏠 > ⚙️ **Inställningar** > **Support** > **Programvaruuppdatering** > **Uppdatera nu** eller **Automatisk uppdatering**).

### Det går inte att slå på projektorn.

- Se till att strömsladden är ordentligt ansluten till projektorn och vägguttaget.
- Kontrollera att vägguttaget fungerar och att fjärrkontrollsensorn till höger på projektorns framsida är tänd och lyser med ett fast rött sken.
- Prova att trycka på **Ström**-knappen på projektorns baksida för att säkerställa att problemet inte är i fjärrkontrollen. Se "Fjärrkontrollen fungerar inte" om projektorn slås på.

### Om bild/video/ljud saknas, om bild/video/ljud avges förvrängt från en extern enhet eller Svag eller ingen signal på projektorn eller om du inte hittar någon kanal.

- Kontrollera att anslutningen till enheten är korrekt och att alla kablar är ordentligt inkopplade.
- Ta bort och återanslut alla kablar som är anslutna till projektorn och de externa enheterna. Prova om möjligt med nya kablar.
- Kontrollera att rätt ingångskälla har valts (🏠 > ➡️ **Källa**).
- Utför en självdiagnos av projektorn för att fastställa om problemet orsakas av projektorn eller enheten (🏠 > ⚙️ **Inställningar** > **Support** > **Skötsel av enhet** > **Självdiagnos** > **Bildtest** eller **Ljudtest**).
- Om testresultaten är normala ska du starta om de anslutna enheterna genom att koppla bort varje enhets strömsladd och sedan koppla in den igen. Om problemen kvarstår ska du läsa anslutningsguiden i bruksanvisningen till den anslutna enheten.
- Om du inte använder en kabel- eller satellitbox och projektorn tar emot tv-signaler från en antenn eller ett vägguttag ska du köra **Autoinställning** för att söka efter kanaler (🏠 > ⚙️ **Inställningar** > **Utsändning** > (Inställning av autoinställning) > **Autoinställning**).
  - **Inställning av autoinställning** visas kanske inte beroende på modell eller geografiskt område.
  - Om du använder en kabel- eller satellitbox ska du läsa bruksanvisningen till kabel- eller satellitboxen.

## Fjärrkontrollen fungerar inte.

- Kontrollera om fjärrkontrollsensorn till höger på projektorns framsida blinkar när du trycker på fjärrkontrollens strömknapp. Om den inte gör det ska du byta batterierna i fjärrkontrollen.
- Se till att batterierna installeras med polerna (+/-) åt rätt håll.
- Prova att rikta fjärrkontrollen direkt mot projektorn på 1,5–1,8 m avstånd.
- Om en Samsung Smart Remote (Bluetooth-fjärrkontroll) medföljde projektorn ska du se till att para ihop fjärrkontrollen med projektorn.

## Byta lösenordet till projektorn

 >  Inställningar > Allmänna > Systemhanterare > Ändra PIN

1. Kör **Ändra PIN** och ange det aktuella lösenordet i lösenordsfältet. Standardlösenordet är "0000" (Frankrike: "1111").
  2. Ange ett nytt lösenord och skriv in det igen för att bekräfta. Lösenordsändringen är klar.
- Om du har glömt PIN-koden trycker du på knapparna i följande ordning för att återställa PIN-numret till "0000" (Frankrike: "1111"):

På Samsung Smart Remote: Välj knappen **+/-** (Volym). > **Höj vol.** >  > **Sänk vol.** >  > **Höj vol.** > .

# 07 Specifikationer och annan information

## Specifikationer

Modellnamn	SP-LSP7TFA	SP-LSP9TFA
Skärmupplösning	3840 x 2160	
Objektiv	Fixerad lins	
Bildstorlek (diagonal)	90" ~ 120"	100" ~ 130"
Ljud (utgång)	30 W	40 W
Mått (B x H x D)		
Stomme	532,0 x 119,1 x 342,0 mm	550,0 x 128,0 x 367,0 mm
Med fötter	532,0 x 132,7 x 342,0 mm	550,0 x 141,0 x 367,0 mm
Vikt (med fötter)	9,1 kg	11,5 kg

## Miljöfaktorer

Temperatur vid drift	10 °C till 40 °C (50 °F till 104 °F)
Luftfuktighet vid drift	10 % till 80 %, icke-kondenserande
Temperatur vid förvaring	-20 °C till 45 °C (-4 °F till 113 °F)
Luftfuktighet vid förvaring	5 % till 95 %, icke-kondenserande

## Anteckningar

- Designen och specifikationerna kan ändras utan föregående meddelande.
- Den här enheten är en digital apparat av klass B.
- Information om effektspecifikationer och effektförbrukningen finns på etiketten som sitter på produkten.
  - Etikettmärkningen och laserrelaterade varningar finns på ytan på projektorns undersida.
- Vanlig strömförbrukning mäts i enlighet med IEC 62087.
- Ritningarna är inte nödvändigtvis enligt skala. Vissa dimensioner kan ändras utan föregående meddelande. Kontrollera måtten innan du installerar projektorn. Inte ansvariga för typografiska eller tryckta fel.
- Använd en CAT 7-kabel (\*STP-typ) för att ansluta en LAN-kabel. (100/10 Mbps)
  - \* Shielded Twisted Pair
- Siffror och bilder i den här bruksanvisningen är endast för referens och kan skilja sig från den verkliga produkten. Produktdesign och -specifikationer kan ändras utan föregående meddelande.

Efter reparation av en icke-auktoriserad tjänsteleverantör, reparation utförd av en själv eller icke-professionell reparation av produkten är Samsung inte ansvarig för skador på produkten, personskada eller andra produktsäkerhetsproblem orsakade av ett försök att reparera produkten som inte noggrant följer dessa reparations- och underhållsinstruktioner. Eventuella skador på produkten orsakade av ett försök att reparera produkten utförd av någon annan än en Samsung-certifierad tjänsteleverantör täcks inte av garantin. Vänligen besök [Samsung.se/support](http://Samsung.se/support) för mer information gällande laddare och fjärrkontroller i samband med EU Ecodesign direktivet - ErP Förordningen

## Minska strömförbrukningen

Projektorn går in i standby-läge när du stänger av den. I Standby-läget fortsätter den att förbruka lite ström. För att minska strömförbrukningen ska du koppla ur strömsladden när du inte ska använda projektorn under en längre tid.

## Licenser



The terms HDMI and HDMI High-Definition Multimedia Interface, and the HDMI Logo are trademarks or registered trademarks of HDMI Licensing LLC in the United States and other countries.

Härmed intygar Samsung att denna radioutrustning uppfyller direktiv 2014/53/EU och relevanta brittiska lagstadgade krav.

Den fullständiga texten till försäkran om överensstämmelse finns på följande webbadress:

<http://www.samsung.com> gå till support och ange modellnamnet.

Den här utrustningen kan användas i alla EU-länder och i Storbritannien.

5 GHz WLAN(Wi-Fi)-funktionen på den här utrustningen får endast användas inomhus.

BT max sändarkraft: 100 mW vid 2,4 GHz–2,4835 GHz

Wi-Fi max sändarkraft: 100 mW vid 2,4GHz–2,4835 GHz, 200 mW vid 5,15GHz–5,25GHz, 100 mW 5,25 GHz–5,35 GHz & 5,47 GHz–5,725 GHz



**Korrekt avfallshandtering av produkten (Elektriskt & elektroniskt avfall)**  
**(Tillgängligt i länder med separata insamlingssystem)**

Märkningen på produkten, tillbehören eller dokumentationen anger att produkten och dess elektroniska tillbehör (t.ex. laddare, headset, USB-kabel) inte får slängas i hushållssoporna vid livsslut. För att förhindra skada på miljön eller den mänskliga hälsan är det viktigt att sortera utrustningen från andra typer av avfall.

Hemmaanvändare skall antingen kontakta sin återförsäljare, eller den lokala renhållningsmyndigheten för att få information om hur och var de kan göra sig av med produkten på ett säkert sätt.

Företagsanvändare skall kontakta sina leverantörer och kontrollera vilka regler som anges på köpekontraktet. Den här produkten och dess elektroniska tillbehör får inte blandas med andra kommersiella avfallstyper.



**Korrekt avfallshandtering av batterierna i den här produkten**  
**(Tillgängligt i länder med separata insamlingssystem)**

Märkningen på batteriet, bruksanvisningen eller förpackningen anger att batteriet i den här produkten inte får slängas bland hushållssoporna vid livsslut. Om märkning med de kemiska symbolerna Hg, Cd eller Pb finns anger det att batteriet innehåller kvicksilver, kadmium eller bly som överskrider referensnivåerna enligt EU-direktivet 2006/66. Om batterierna inte avfallshandteras på rätt sätt kan de orsaka skador på den mänskliga hälsan eller på miljön.

För att skydda våra naturresurser och främja återvinning ska batterierna lämnas till det lokala batteriinsamlingssystemet.





Den här sidan har  
avsiktligen lämnats tom.

# Før du læser denne brugervejledning

Denne brugervejledning og en integreret e-vejledning følger med projektoren.

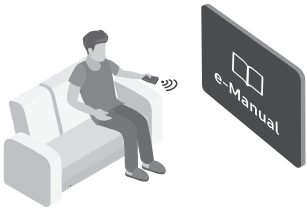

Gennemgå følgende, før du læser denne brugervejledning:

	<b>Brugervejledning</b>	Læs den medfølgende brugervejledning for at se oplysningerne om produktsikkerhed, installation, tilbehør, indledende konfiguration og produktspecifikationer.
	<b>e-Manual</b>	Læs produktets integrerede e-vejledning for at få mere at vide om denne projektor. <ul style="list-style-type: none"><li>Du åbner e-Manual,  &gt;  Indstillinger &gt; Support &gt; Åbn e-Manual</li></ul>



På webstedet ([www.samsung.com](http://www.samsung.com)) kan du downloade brugervejledninger og se indholdet på din pc eller mobile enhed.

## Sådan lærer du hjælpefunktionerne i e-Manualen at kende

- Fra visse menuskærme er der ikke adgang til e-Manualen.

	<b>Søg</b>	Vælg et element på resultatlisten for at indlæse den tilhørende side.
<b>A-Z</b>	<b>Indeks</b>	Vælg et nøgleord for at navigere til den relevante side. <ul style="list-style-type: none"><li>Menerne vises muligvis ikke, afhængigt af det geografiske område.</li></ul>
	<b>Oversigt over websted</b>	Viser listerne for hvert element i e-Manual.
	<b>Senest sete</b>	Vælg et emne på listen med de senest viste emner.





## Sådan lærer du funktionerne på de knapper, der vises på e-Manualens emnesider at kende

	<b>Prøv nu</b>	Giver dig adgang til det pågældende menupunkt og mulighed for at afprøve funktionen med det samme.
	<b>Tilknyt</b>	Få adgang til et understreget emne, som refererer til en e-Manual-side øjeblikkeligt.

# Advarsel! Vigtige sikkerhedsinstruktioner

Læs sikkerhedsinstruktionerne, inden du anvender din projektor.

Se tabellen herunder for en forklaring på symboler, der kan forekomme på dit Samsung-produkt.

FORSIGTIG	
<b>RISIKO FOR ELEKTRISK STØD. MÅ IKKE ÅBNES.</b>	
FORSIGTIG: BAGPANELET MÅ IKKE FJERNES, DA DER ER RISIKO FOR ELEKTRISK STØD. DER ER INGEN INDVENDIGE DELE, DER KAN REPARERES AF BRUGEREN. ALLE REPARATIONER SKAL OVERLADES TIL KVALIFICERET PERSONALE.	
	Dette symbol indikerer, at der findes højspænding inden i. Det er farligt med enhver form for kontakt med nogen intern del i dette produkt.
	Dette symbol angiver, at vigtige dokumenter om betjening og vedligeholdelse er vedlagt dette produkt.
	Vekselstrømsspænding: Nominel spænding, der er mærket med dette symbol, er vekselstrømsspænding.
	Jævnstrømsspænding: Nominel spænding, der er mærket med dette symbol, er jævnstrømsspænding.
	Advarsel. Se brugervejledning: Dette symbol anmoder brugeren om, at se brugervejledningen for yderligere sikkerhedsrelaterede oplysninger.

## Installation

- Åbningerne i kabinettet, på bagsiden eller i bunden skal sørge for nødvendig ventilation. For at sikre apparatets korrekte funktion og beskytte det mod overophedning må disse åbninger aldrig blokeres eller tildækkes.
  - Placer ikke apparatet på et sted med begrænset plads, som f.eks. en bogreol eller indbygget skab, med mindre der er sørget for passende ventilation.
- Placer ikke apparatet i nærheden af eller over en radiator eller varmeovn, eller hvor det er udsat for direkte sollys.
- Anbring ikke en beholder (vaser mv.) med vand på dette apparat, da dette kan medføre risiko for brand eller elektrisk stød.
- Udsæt ikke dette apparat for regn eller fugt.
- Sørg for at kontakte et autoriseret Samsung-servicecenter for at få mere at vide, hvis du ønsker at installere din projektor et sted med meget støv, høje eller lave temperaturer, høj luftfugtighed eller kemiske stoffer, eller hvis den skal være i funktion 24 timer i døgnet, f.eks. i lufthavne, på togstationer osv. I modsat fald kan det medføre alvorlig skade på din projektor.
- Udsæt ikke dette apparat for dryp eller sprøjt.
- Bortskaf ikke batteriet i ild.
- Batterierne (batteripakke eller installerede batterier) må ikke udsættes for ekstrem varme fra solskin, ild eller lignende.
- **FORSIGTIG:** Der er fare for eksplosion, hvis du udskifter batterierne i fjernbetjeningen med en forkert batteritype. Udskift kun med samme eller tilsvarende type.
- **ADVARSEL - FOR AT FORHINDRE, AT DER OPSTÅR BRAND, SKAL STEARINLYS OG ANDRE GENSTANDE MED ÅBEN ILD ALTID HOLDES PÅ AFSTAND AF DETTE APPARAT.** 
- Vær forsigtig når du berører projektoren, når den har været tændt i noget tid. Nogle dele kan blive varme at røre ved.

## Handling

- Dette apparat bruger batterier. Der kan findes miljøbestemmelser, hvor du bor, som kræver, at disse batterier bortskaffes særskilt. Kontakt dine lokale myndigheder for information om bortskaffelse eller genbrug.
- Undgå at tabe eller slå på apparatet. Hvis produktet bliver beskadiget: Frakobl strømkablet, og kontakt et Samsung-servicecenter.
- Når du skal slukke projektoren helt, skal du vente, indtil ventilatoren stopper helt, så projektoren kan køle helt ned.

## Tænd/sluk

- Overbelast ikke stikkontakter, forlængerledninger eller adaptere over deres kapacitet, da dette kan medføre brand eller elektrisk stød.
- Strømkabler skal anbringes, så de ikke bliver trådt på eller bliver klemt af ting, der placeres ovenpå eller op mod dem. Vær særlig forsigtig med kablernes stikende, ved stikkontakter i væggen og punktet, hvor ledningen fører ind i apparatet.
- For at beskytte apparatet under tordenvejr, eller når det efterlades uden opsyn og ude af brug i længere tid, skal stikket trækkes ud af stikkontakten og forbindelsen til antenne eller kabelsystem skal afbrydes. Det forhindrer skader fra lynnedslag og overspænding på strømforsyningsnettet.
- Før du slutter vekselstrømskablet til projektoren, skal du sørge for, at projektorens driftsspænding svarer til spændingen fra din lokale elforsyning. Se afsnittet strømspecifikationer eller strømforsyningsmærkaten på produktet for oplysninger om spænding og strømstyrke..
- Stik aldrig metalgenstande ind i åbningerne på dette apparat. Dette kan forårsage elektrisk stød.
- For at undgå elektrisk stød må du aldrig røre ved noget inde i dette apparat. Kun en kvalificeret tekniker må åbne apparatet.

- Tjek, at strømkablets stik er sat helt ind og sidder godt fast. Træk altid i stikket, når kablet fjernes fra stikkontakten i væggen. Træk aldrig i strømkablet. Rør ikke ved strømkablet med våde hænder.
- Hvis dette apparat ikke fungerer normalt, specielt hvis der kommer unormale lyde eller lugte fra det: Frakobl det straks, og kontakt en autoriseret forhandler eller et Samsung-servicecenter.
- Sørg for at trække strømsstikket ud af stikkontakten, hvis projektoren ikke bruges, eller hvis du forlader dit hjem i en længere periode (specielt hvis børn, ældre eller handicappede personer er alene i huset).
  - Opsamlet støv kan forårsage elektrisk stød, elektrisk lækage eller brand, fordi det kan få strømkablet til at danne gnister og varme eller isoleringen til at forringes.
- Brug kun korrekt jordet stik og stikkontakt.
  - En forkert jordforbindelse kan medføre elektrisk stød eller skade på udstyret. (Kun Klasse I-udstyr.)
- For at slukke komplet for dette apparat skal du fjerne stikket fra stikkontakten. For at sikre, at du hurtigt kan frakoble apparatet, hvis det bliver nødvendigt, skal du sørge for, at stikkontakten og strømsstikket er let tilgængelige.

## Rengør

- Apparatet rengøres ved at trække stikket ud af stikkontakten og tørre det af med en blød, tør klud. Brug ikke kemikalier som f.eks. voks, rensebenzin, sprit, fortyndere, insekticider, luftfriskere, smøremidler eller rengøringsmidler. Disse kemikalier kan beskadige projektorens udseende eller fjerne påskrifter trykt på produktet.
- Sprøjt ikke vand eller rengøringsmidler direkte på projektoren. Enhver væske, der kommer ind i produktet, kan medføre fejl, brand eller elektrisk stød.

## Laser

- Bloker ikke lyset, der kommer ud af projektorlinsen, når den er i drift. Lyset opvarmer genstanden og kan smelte den, forårsage forbrændinger eller starte en brand.
- Se ikke direkte på lyset fra projektorlinsen, og projicer ikke lyset ind i nogen persons øjne.



- **ADVARSEL: MONTÉR OVER BØRNS HOVEDER.** Yderligere advarsel mod udsættelse for øjnene på afstande mindre end 1 m.
- Som ved enhver stærk lyskilde, må du ikke stirre ind i den direkte stråle, RG2 IEC 62471-5:2015.
- Denne projektor er et klasse 1 IEC 60825-1:2014 laserprodukt og risikogruppe 2 med krav ifølge IEC 62471-5:2015
- Yderligere instruktioner til overvågning af, at børn ikke stirrer og ikke bruger optiske hjælpemidler
  - Bemærk, at man skal overvåge børn og aldrig lade dem stirre ind i projektorstrålen i nogen afstand fra projektoren.
  - Bemærk, at man skal udvise forsigtighed, når man bruger fjernbetjeningen til at starte projektoren, mens man er foran projektlinsen.
  - Bemærk, at man skal være opmærksom på at undgå brug af optiske hjælpemidler såsom kikkerter eller teleskoper inde i strålen.
- Projektoren må ikke åbnes eller skilles ad, da dette kan forårsage skader ved eksponering af laserstråling.

## Antenne

- Bøj delen, hvor udendørsantennekablet føres ind, nedad, så der ikke løber regnvand ind i det.
- Hvis du bruger en udendørsantenne, skal du installere den væk fra elektriske ledninger for at sikre, at den ikke rører nogen nærliggende ledninger, selv når den falder ned på grund af kraftig blæst.

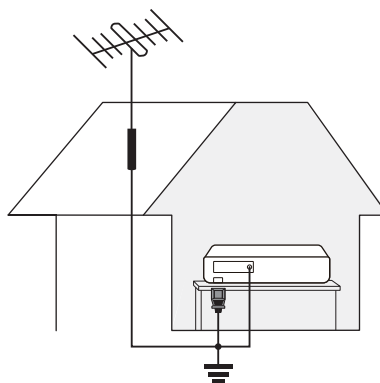

# Indhold

Før du læser denne brugervejledning	2	
Advarsel! Vigtige sikkerhedsinstruktioner	3	
<b>01</b>	<b>Hvad er der i kassen?</b>	
<b>02</b>	<b>Produktoversigt</b>	
Om projektoren	8	
<b>03</b>	<b>Kontrollere eksterne enheder med en Samsung-fjernbetjening - Bruge Indstilling af universel fjernbetjening</b>	
<b>04</b>	<b>Samsung Smart-fjernbetjening</b>	
Få mere at vide om knapperne på Samsung Smart-fjernbetjening	10	
Parring af projektoren med Samsung Smart-fjernbetjening	11	
Installere batterier i din Samsung Smart-fjernbetjening	11	
<b>05</b>	<b>Installation af projektoren</b>	
Billedstørrelse og projektionsafstand	13	
Brug af Tænd/sluk-knap	14	
Montering af projektoren på en væg	15	
<b>06</b>	<b>Problemløsning og vedligeholdelse</b>	
Problemløsning	16	
Ændring af projektorens adgangskode.	17	
<b>07</b>	<b>Specifikationer og andre oplysninger</b>	
Specifikationer	18	
Miljømæssige betragtninger	18	
Nedsættelse af strømforbruget	19	
Licenser	19	

# 01 Hvad er der i kassen?

Kontrollér, at følgende dele leveres sammen med din projektor. Kontakt forhandleren, hvis der mangler nogle dele.

- Samsung Smart-fjernbetjening & Batterier (AA x 2)
  - Brugervejledning
  - Garantibevis/lovgivningsmæssig vejledning (ikke tilgængelig i visse områder)
  - Strømkabel
- 
- Farve og form på elementer kan variere fra model til model.
  - Kabler, der ikke medfølger, kan købes separat.
  - Når du tilslutter et HDMI- eller USB-kabel, eller tilslutter et USB-flashdrev til HDMI- eller USB-porten, skal du bruge et produkt med en bredde på 18 mm eller mindre og en højde på 10 mm eller mindre. Hvis USB-kablet eller USB-flashdrevet ikke passer til projektorens USB-porte, skal du bruge et forlængerkabel, der understøtter USB 2.0.
  - Brug et certificeret kabel med HDMI-logoet påsat.
  - Hvis du ikke bruger et certificeret HDMI-kabel, vises skærmbilledet muligvis ikke, eller der kan opstå en forbindelsesfejl. (Anbefalede HDMI-kabeltyper)
    - Ultrahøjhastigheds HDMI-kabel (3 m eller mindre)

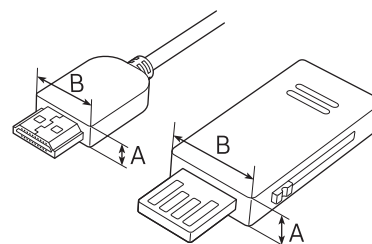

$A \leq 10 \text{ mm} / B \leq 18 \text{ mm}$

Der kan opkræves et administrationsgebyr i følgende situationer:

- (a) Hvis en tekniker tilkaldes på din foranledning, og der ikke er nogen fejl ved produktet (f.eks. hvis brugeren ikke har læst denne brugervejledning).
- (b) Hvis du indbringer enheden til Samsung-servicecenteret, og der ikke er nogen fejl ved produktet (f.eks. hvis brugeren ikke har læst denne brugervejledning).

Du bliver informeret om størrelsen på administrationsgebyret, inden teknikeren kommer på besøg.

# 02 Produktoversigt

## Om projektoren

<Forside>

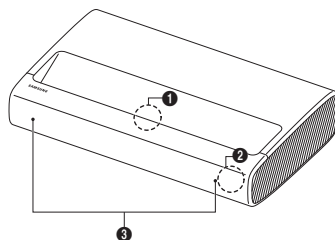

SP-LSP7TFA

SP-LSP9TFA

<Bagside>

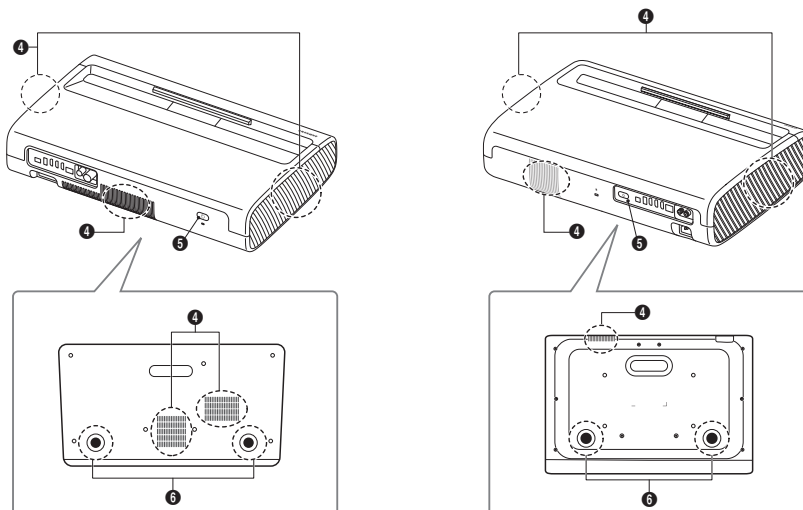

- |   |                        |
|---|------------------------|
| ❶ Objektiv                              | ❷ Ventilation          |
| ❸ Fjernbetjeningssensor/LED-indikatorer | ❸ Tænd/sluk-knap       |
| ❹ Højtaler                              | ❹ Vipbar justeringsfod |

- Produktets farve og form kan variere fra model til model.
- Bloker ikke projektorens indsuignings- og udblæsningsåbninger.
- Når projektoren betjenes i et lukket rum, skal der være mindst 50 cm friafstand omkring indsuignings- og udblæsningsåbninger.



## 03 Kontrollere eksterne enheder med en Samsung-fjernbetjening - Bruge Indstilling af universel fjernbetjening

 > Kilde > Indstilling af universel fjernbetjening

Med den universelle fjernbetjeningsfunktion kan du med projektorens fjernbetjening styre kabelbokse, Blu-ray-afspillere, hjemmebiografer og andre eksterne enheder, der er sluttet til projektoren.

Du finder flere oplysninger om brug af funktionen Universel fjernbetjening i kapitlet "Vejledning > Perifere enheder > Kontrollere eksterne enheder med en Samsung-fjernbetjening - Bruge Indstilling af universel fjernbetjening" i e-Manualen.

- Visse eksterne enheder, der er sluttet til projektoren, understøtter muligvis ikke funktionen med den universelle fjernbetjening.

# 04 Samsung Smart-fjernbetjening

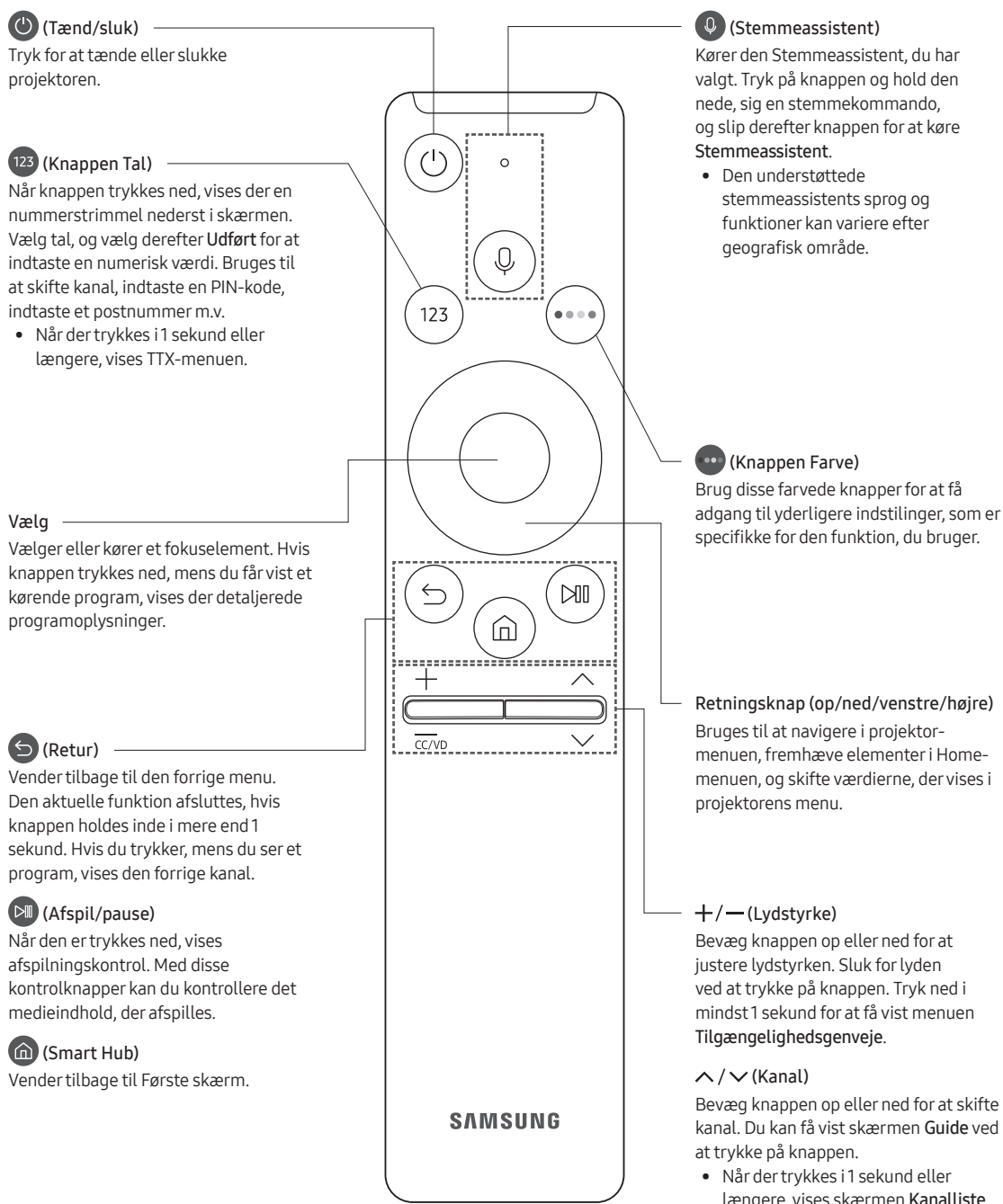

## Få mere at vide om knapperne på Samsung Smart-fjernbetjening

- Billederne af, knapperne og funktionerne på din Samsung Smart-fjernbetjening kan variere alt efter modellen.
- Funktionen Indstilling af universel fjernbetjening virker normalt kun, når den Samsung Smart-fjernbetjening, der fulgte med projektoren, anvendes.

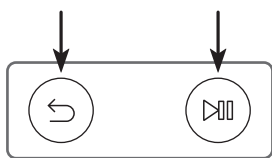

## Parring af projektoren med Samsung Smart-fjernbetjening



Når du tænder for projektoren første gang, parres Samsung Smart-fjernbetjening automatisk med projektoren. Hvis Samsung Smart-fjernbetjening ikke parres med projektoren automatisk, skal du pege den i retning af fjernbetjeningssensoren på projektoren og derefter trykke på knapperne mærket  og  på samme tid som vist i figuren til venstre og holde dem nede i mindst 3 sekunder.

## Installere batterier i din Samsung Smart-fjernbetjening

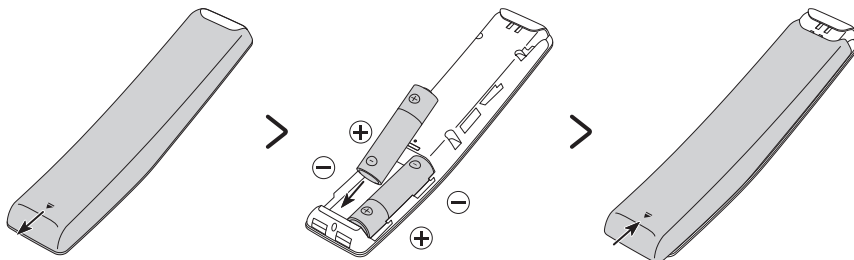

For at indsætte batterier skal du skubbe bagdækslet i pilens retning, som vist i illustrationen, og indsætte batterierne som vist i figuren. Sørg for, at de positive og de negative ender vender i den rigtige retning. Luk bagdækslet som vist.

- Alkaline-batterier anbefales for længere batterilevetid.

## 05 Installation af projektoren

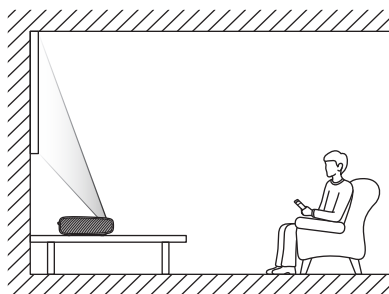

Monter projektoren vandret på en flad overflade for at forhindre, at den vippes.

Når skærmen og projektoren ikke er justeret vandret og lodret, eller skærmen er buet, kan displayet blive forvrænget.

1. Placer projektoren i en passende afstand fra skærmen, der skal projiceres, tilslut med strømkablet, og tænd den derefter.
  - Når du tænder din projektor første gang, vil den med det samme begynde den indledende opsætning. Følg instruktionerne som vist på skærmen, og konfigurér projektorens grundlæggende indstillinger, så de passer til dit visningsmiljø.
    - Du kan tænde for projektoren med tænd/sluk-knappen på bagsiden, og derefter bruge **Fjernbetjeningsmenu**. **Fjernbetjeningsmenu** vises, når der trykkes på tænd/sluk-knappen, mens projektoren er tændt.
    - Når skærbilledet ser skråt eller sløret ud, skal du justere skærmindstillingerne ved at følge den næste instruktion.

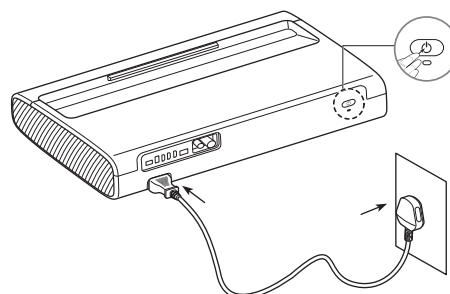

- Produktets farve og form kan variere fra model til model.

2. Juster vinklen ved at bevæge projektoren til venstre eller højre eller justere vinkeljusteringsfoden nederst for at gøre skærmen rektangulær.

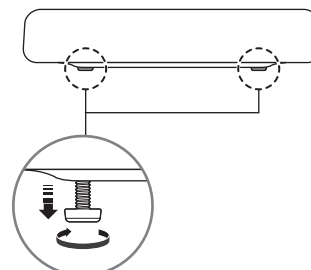
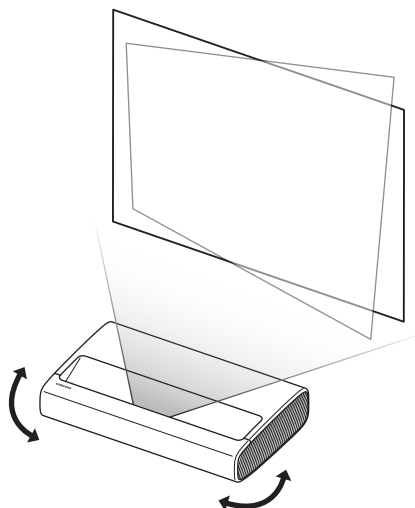

3. Bevæg projektoren frem eller tilbage for at justere projektionsafstanden til den ønskede skærmstørrelse.
  - Når det projicerede skærbillede er uklart, skal du justere i **Indstillinger > Generelt > Indstillinger for Projector > Fokus**.
  - Når det projicerede skærbillede ikke er retvinklet, skal du justere i **Indstillinger for Projector > Skærmjustering**.  
I dette tilfælde kan skærmopløsningen blive mindre.
  - For oplysninger om skærbilledstørrelser for hver projektionsafstand, se følgende tabel.

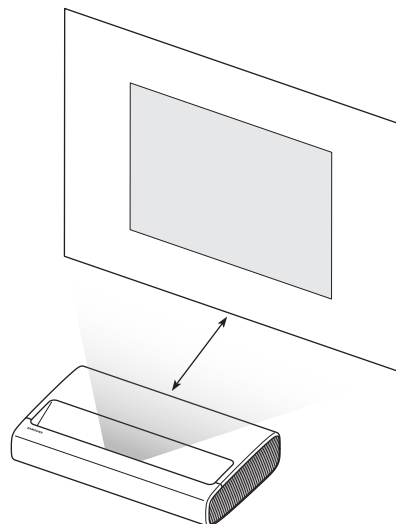

## Billedstørrelse og projektionsafstand

- Skærmstørrelserne for hver projektionsafstand kan variere afhængigt af installationsmiljøet.

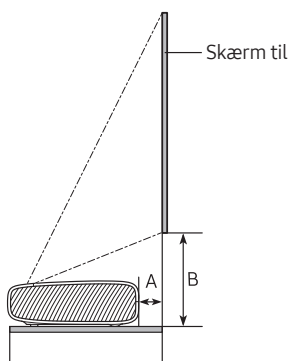

SP-LSP7TFA

C (tommer)	X (mm)	Y (mm)	A (mm)	B (mm)
90	1992	1121	247	349
95	2103	1183	275	364
100	2214	1245	303	379
105	2324	1308	331	394
110	2435	1370	359	409
115	2546	1432	387	424
120	2657	1494	415	439

SP-LSP9TFA

C (tommer)	X (mm)	Y (mm)	A (mm)	B (mm)
100	2214	1245	113	351
105	2324	1308	134	363
110	2435	1370	154	376
115	2546	1432	175	388
120	2657	1494	196	401
125	2767	1557	217	413
130	2878	1619	238	426

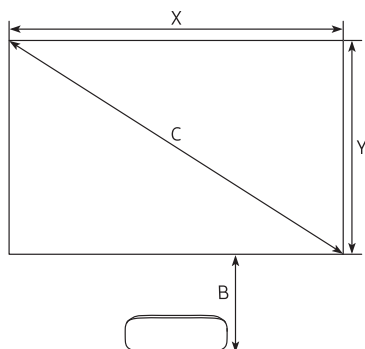

## Brug af Tænd/sluk-knap

Du kan tænde for projektoren med tænd/sluk-knappen på bagsiden, og derefter bruge Fjernbetjeningsmenu. Fjernbetjeningsmenu vises, når der trykkes på tænd/sluk-knappen, mens projektoren er tændt. Der findes yderligere oplysninger omkring brugen heraf i figuren nedenfor.

- Betjen knapperne på siden af produktet, så den projekterede skærm ikke dækkes.
- Pas på ikke at kigge direkte ind i det udstrålede lys fra projektorlinsen.

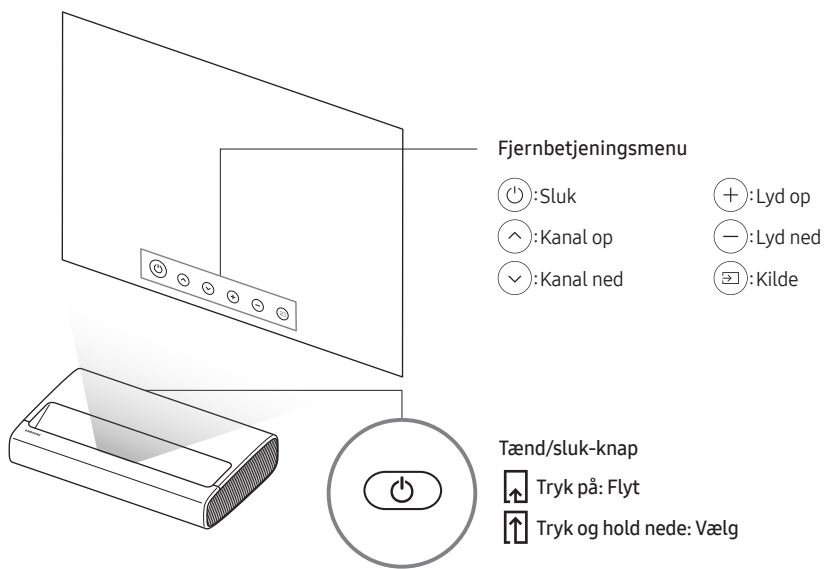

- Produktets farve og form kan variere fra model til model.

## Montering af projektoren på en væg



For at installere projektoren på en væg, skal du sørge for, at rådføre dig med et professionelt servicecenter. Ellers er der risiko for at projektøren kan falde ned af væggen og forårsage personskade eller skade på projektet.

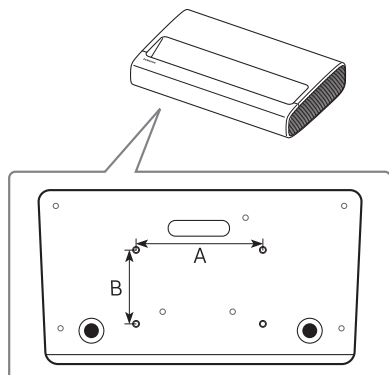

Når du installerer et vægbeslag, anbefaler vi, at du strammer alle fire skruer.

Specifikation for skruenhul (A * B) i millimeter	Skrueybde (mm)	Standardskrue	Mængde
235 x 135	7-9	M6	4

- Produktets farve og form kan variere fra model til model.



**Montér ikke vægbeslaget, mens din projektor er tændt. Dette kan medføre personskade pga. elektrisk stød.**

- Brug ikke skruer, der er længere end standarddimensionerne eller ikke svarer til standardskruespecifikationerne. Skruer, der er for lange, kan medføre skade inde i projektorapparatet.
- For vægbeslag, som ikke opfylder standardskruespecifikationerne, kan længden af skruerne variere, afhængigt af specifikationerne for vægbeslaget.
- Stram ikke skruerne for kraftigt. Dette kan beskadige produktet eller få produktet til at vælte og medføre personskade. Samsung er ikke ansvarlig for uheld af denne type.
- Samsung er ikke ansvarlig for skade på produkter eller personskade, hvis der anvendes ikke-specificerede vægbeslag, eller forbrugeren ikke følger installationsvejledningen for produktet.
- Sørg for, at der er to personer til montering af projektoren på en væg.

# 06 Problemløsning og vedligeholdelse

## Problemløsning

Hvis det virker, som om der er problemer med projektoren, skal du først gennemgå listen over mulige problemer og løsninger. Du kan også gennemlæse afsnittet Problemløsning i e-Manualen. Hvis ingen af disse problemløsningstips hjælper, kan du besøge "www.samsung.com", og klikke på Support eller kontakte det Samsung-servicecenter, der er angivet på bagsiden af denne vejledning.

- Opgrader til den seneste software for at holde din projektor helt opdateret. Brug funktionerne **Opdater nu** eller **Automatisk opdatering** på projektorens menu (🏠 > ⚙️ Indstillinger > Support > Softwareopdatering > Opdater nu eller Automatisk opdatering).

### Projektoren vil ikke tænde.

- Undersøg, at vekselstrømskablet er korrekt tilsluttet både projektoren og stikkontakten.
- Undersøg, at strømstikket virker, og at fjernbetjeningssensoren foran på projektoren er tændt og lyser med en konstant rød farve.
- Prøv at trykke på knappen **Tænd** på bagsiden af projektoren for at sikre, at problemet ikke skyldes fjernbetjeningen. Se "Fjernbetjeningen virker ikke" nedenfor, hvis projektoren tændes.

### Der er ikke noget billede/video/lyd, eller billedet/videoen/lyden fra en ekstern enhed er forvrænget, eller "Svagt eller intet signal" vises på projektoren eller du kan ikke finde en kanal.

- Sørg for, at forbindelsen til enheden er korrekt, og at alle kabler sidder korrekt.
- Fjern alle kabler tilsluttet projektoren og de eksterne enheder, og tilslut dem igen. Prøv med nye kabler, hvis det er muligt.
- Kontrollér, at den korrekte indgangskilde er valgt (🏠 > ➡️ Kilde).
- Udfør en projektor-selvdiagnose for at bestemme, om problemet forårsages af projektoren eller af enheden (🏠 > ⚙️ Indstillinger > Support > Enhedspleje > Selvdiagnose > Billedtest eller Lydtest).
- Hvis testresultaterne er normale, skal du genstarte de tilsluttede enheder ved at tage strømledningen til hver enhed ud og sætte den i igen. Hvis problemet fortsætter, skal du se tilslutningsvejledningen i brugervejledningen til den tilsluttede enhed.
- Hvis du ikke bruger en kabelboks eller satellitboks, og din projektor modtager tv-signaler fra en antenne eller et kabelstik på væggen, så kør **Automatisk tuning** for at søge efter kanaler (🏠 > ⚙️ Indstillinger > Udsendelse > (Indstillinger for automatisk tuning) > Automatisk tuning).
  - **Indstillinger for automatisk tuning** vises muligvis ikke, afhængigt af model eller det geografiske område.
  - Hvis du bruger en kabelboks eller en satellitboks, så se venligst manualen til kabelboksen eller en satellitboksen.





## Fjernbetjeningen fungerer ikke.

- Kontroller, om fjernbetjeningssensoren foran til højre på projektoren blinker, når du trykker på fjernbetjeningens tænd/sluk-knap. Hvis den ikke gør det, skal du udskifte batterierne i fjernbetjeningen.
- Sørg for, at batterierne installeres med polerne (+/-) i den rigtige retning.
- Prøv at pege fjernbetjeningen direkte mod projektoren fra en afstand på 1,5-1,8 m.
- Hvis projektoren leveres med en Samsung Smart-fjernbetjening (Bluetooth-fjernbetjening), skal du sørge for at parre fjernbetjeningen med projektoren.

## Ændring af projektorens adgangskode.

 >  Indstillinger > Generelt > Systemstyring > Skift PIN

1. Kør **Skift PIN**, og indtast derefter den aktuelle adgangskode i adgangskodefeltet. Standardadgangskoden er "0000" (Frankrig: "1111").
  2. Indtast en ny adgangskode, og indtast den derefter igen for at bekræfte den. Ændringen af adgangskoden er udført.
- Hvis du glemmer din PIN-kode, skal du trykke på knapperne i følgende rækkefølge for at nulstille PIN-koden til "0000" (Frankrig: "1111"):  
På Samsung Smart-fjernbetjening: Vælg knappen **+/-** (Lydstyrke). > **Lyd op** >  > **Lyd ned** >  > **Lyd op** > .

# 07 Specifikationer og andre oplysninger

## Specifikationer

Modelnavn	SP-LSP7TFA	SP-LSP9TFA
Skærmopløsning	3840 x 2160	
Objektiv	Fast linse	
Billedstørrelse (diagonalt)	90" ~ 120"	100" ~ 130"
Lyddugang	30 W	40 W
Mål (B x H x D)		
Hovedenhed	532,0 x 119,1 x 342,0 mm	550,0 x 128,0 x 367,0 mm
Med fødder	532,0 x 132,7 x 342,0 mm	550,0 x 141,0 x 367,0 mm
Vægt (med fødder)	9,1 kg	11,5 kg

## Miljømæssige betragtninger

Driftstemperatur	10 °C til 40 °C (50 °F til 104 °F)
Driftsfugtighed	10 % til 80 %, ikke-kondenserende
Opbevaringstemperatur	-20 °C til 45 °C (-4 °F til 113 °F)
Opbevaringsfugtighed	5 % til 95 %, ikke-kondenserende

### Bemærkninger

- Designet og specifikationerne kan ændres uden varsel.
- Denne enhed er et digitalt apparat i klasse B.
- For information om strømforsyningen og yderligere information om energiforbrug henvises der til oplysningerne på mærkatet, der påklæbet produktet.
  - Se bunden af projektoren for mærkatmærkning og laserrelaterede forsigtighedsregler.
- Typisk strømforbrug målt i overensstemmelse med IEC 62087.
- Der er ikke nødvendigt at skalere tegningerne. Visse dimensioner kan ændres uden forudgående varsel. Jævnfør med dimensionerne, før du installerer din projektor. Forbehold for typografiske fejl og trykfel.
- For at tilslutte et LAN-kabel, brug et kategori 7-kabel (\*STP-typen) til forbindelsen. (100/10 Mbps)
  - \* Shielded Twisted Pair
- Figurer og illustrationer i denne brugervejledning er kun til reference og kan afvige fra produktets virkelige udseende. Produktdesign og -specifikationer kan ændres uden varsel.

Efter reparation af et produkt udført af en ikke-autoriseret tredjemand eller af en selv eller anden form for ikke-professionel reparation af et produkt er Samsung ikke ansvarlige for nogen skader på produktet, personskader eller for produktsikkerhedsmæssige forhold, som kan henføres til forsøg af at reparere et produkt, som ikke helt nøjagtigt følger disse reparations- og vedligeholdelsesinstrukser. Eventuelle skader på et produkt pga. et forsøg på at reparere produktet af andre end en Samsung-certificeret tjenesteudbyder er ikke dækket af garantien for produktet.

Besøg venligst [samsung.com/support](http://samsung.com/support) for at finde yderligere information om eksterne strømforsyninger og fjernbetjening i forbindelse med EU's Ecodesign direktiv – ErP regulation.

## Nedsættelse af strømforbruget

Når du slukker for projektoren, går den i standbytilstand. I standbytilstand fortsætter det med en bruge en lille smule energi. For at mindske strømforbruget, skal du fjerne strømkablet fra stikkontakten, når du ikke bruger projektoren i en længere periode.

## Licenser



The terms HDMI and HDMI High-Definition Multimedia Interface, and the HDMI Logo are trademarks or registered trademarks of HDMI Licensing LLC in the United States and other countries.

Samsung erklærer hermed, at dette radioudstyr er i overensstemmelse med direktiv 2014/53/EU samt de relevante lovkrav i Storbritannien.

Den fulde tekst af overensstemmelseserklæringen er tilgængelig på følgende internetadresse: <http://www.samsung.com> gå til Support og indtast modelnavnet.

Dette udstyr kan anvendes i alle EU-lande og i Storbritannien.

Funktionen 5 GHz WLAN(Wi-Fi) i dette udstyr kan kun bruges indendørs.

BT maks. sendeeffekt: 100 mW ved 2,4 GHz - 2,4835 GHz

Wi-Fi maks. sendeeffekt: 100 mW ved 2,4 GHz-2,4835 GHz, 200 mW ved 5,15 GHz-5,25 GHz, 100 mW 5,25 GHz-5,35 GHz & 5,47 GHz-5,725 GHz



**Korrekt bortskaffelse af dette produkt (elektrisk & elektronisk udstyr)  
(Gældende i lande med separate indsamlingssystemer)**

Mærket på dette produkt, på tilbehør eller i den medfølgende dokumentation betyder, at produktet og elektronisk tilbehør hertil (f.eks. oplader, hovedsæt, USB-ledning) ikke må bortskaffes sammen med almindeligt husholdningsaffald efter endt levetid. For at undgå skadelige miljø- eller sundhedspåvirkninger på grund af ukontrolleret affaldsbortskaffelse skal ovennævnte bortskaffes særskilt fra andet affald og indleveres behørigt til fremme for bæredygtig materialegenvinding.

Forbrugere bedes kontakte forhandleren, hvor de har købt produktet, eller kommunen for oplysning om, hvor og hvordan de kan indlevere ovennævnte med henblik på miljøforsvarlig genvinding.

Virksomheder bedes kontakte leverandøren og læse betingelserne og vilkårene i købekontrakten.

Dette produkt og elektronisk tilbehør hertil bør ikke bortskaffes sammen med andet erhvervsaffald.



**Korrekt bortskaffelse af batterierne i dette produkt  
(Gældende i lande med separate indsamlingssystemer)**

Mærket på batterier, dokumentationen eller emballagen betyder, at batterierne i dette produkt efter endt levetid ikke må bortskaffes sammen med andet husholdningsaffald. Mærkning med de kemiske symboler Hg, Cd eller Pb betyder, at batteriet indeholder kviksølv, cadmium eller bly over grænseværdierne i EU-direktiv 2006/66. Hvis batterierne ikke bortskaffes korrekt, kan disse stoffer være skadelige for menneskers helbred eller for miljøet.



For at beskytte naturens ressourcer og fremme genbrug, skal batterier holdes adskilt fra andre typer affald og genanvendes via dit lokale, gratis batteriretursystem.

Denne side skal være  
tom.

# Før du leser denne brukerhåndboken

Denne prosjektoren leveres med denne brukerhåndboken og en innebygd e-håndbok.

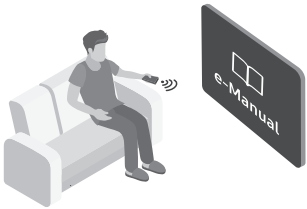

Før du leser denne håndboken må du gjennomgå følgende:

	<b>Brukerhåndbok</b>	Les denne medfølgende brukerhåndboken for informasjon om produktsikkerhet, installasjon, tilleggsutstyr, første konfigurasjon og produktspesifikasjoner.
	<b>e-Manual</b>	For mer informasjon om denne prosjektoren kan du lese e-håndboken innebygd i produktet. <ul style="list-style-type: none"><li>• Slik åpner du e-Manual,  &gt;  Innstillinger &gt; Kundesupport &gt; Åpne e-Manual</li></ul>



På nettstedet ([www.samsung.com](http://www.samsung.com)) kan du laste ned brukerhåndbøker og vise innholdet på en PC eller mobilenhet.

## Lære e-Manualens funksjoner for assistanse

- Enkelte menyskjermer kan ikke åpnes fra e-Manualen.

	<b>Søk</b>	Velg et element fra søkeresultatene for å laste inn den tilsvarende siden.
<b>A-Z</b>	<b>Indeks</b>	Velg et nøkkelord for å gå til den relevante siden. <ul style="list-style-type: none"><li>– Menyene vises kanskje ikke, avhengig av det geografiske området.</li></ul>
	<b>Nettstedskart</b>	Den viser en liste over hvert element i e-Manual.
	<b>Nylig vist</b>	Velg et emne fra listen over nylig viste emner.

## Lære funksjonene til knappene som vises på emnesidene til e-Manualen

	<b>Prøv nå</b>	Gjør det mulig å gå inn på det tilsvarende menyelementet og teste funksjonen umiddelbart.
	<b>Kobling</b>	Gå umiddelbart til et understreket emne det refereres til på en side i e-Manual.

# Advarsel! Viktige sikkerhetsinstruksjoner

Les sikkerhetsinstruksjonene før du bruker prosjektoren.

Se tabellen nedenfor for en forklaring på symboler som kan finnes på Samsung-produktet.

FORSIKTIG	
FARE FOR ELEKTRISK STØT. MÅ IKKE ÅPNES.	
FORSIKTIG: FOR Å REDUSERE RISIKOEN FOR ELEKTRISK STØT MÅ DU IKKE FJERNE DEKSELET (ELLER BAKSIDEN). INGEN AV DELENE INNI KAN SKIFTES UT AV BRUKEREN. LA KVALIFISERTE PERSONER HÅNDTERE ALL SERVICE.	
	Dette symbolet angir at det er høyspenning på innsiden. Det er farlig å komme i kontakt med interne deler av dette produktet.
	Dette symbolet angir at det følger med viktig dokumentasjon vedrørende bruk og vedlikehold i dette produktet.
	Vekselstrøm: Nominell spenning som er markert med dette symbolet er vekselstrøm.
	Likestrømsspenning: Nominell spenning som er markert med dette symbolet er Likestrømsspenning.
	Advarsel. Se brukerhåndboken: Dette symbolet instruerer brukeren til å se i brukerhåndboken for ytterligere sikkerhetsrelatert informasjon.

## Installasjon

- Sporene og åpningene i kabinettet og på baksiden eller nederst gir nødvendig ventilasjon. For å sikre at apparatet fungerer som det skal og for å beskytte det fra overoppheting må disse sporene og åpningene aldri blokkeres eller tildekkes.
  - Ikke plasser dette apparatet i et lukket område, som en bokhylle eller innebygd kabinett, med mindre det er tilstrekkelig ventilasjon.

- Ikke plasser dette apparatet i nærheten av eller over en radiator eller varmeovn. Det må heller ikke eksponeres for direkte sollys.
- Ikke plasser beholdere (vaser e.l.) med vann på dette apparatet, da det vil kunne føre til brann eller elektrisk støt.
- Apparatet skal ikke utsettes for regn eller fuktighet.
- Kontakt et autorisert Samsung-servicesenter hvis du har tenkt til å montere prosjektoren på steder med mye støv, høye eller lave temperaturer, høyt fuktinnvå, kjemiske stoffer, eller på steder der det skal brukes døgnet rundt, for eksempel på en flyplass, jernbanestasjon eller lignende. Hvis ikke dette gjøres, kan det føre til alvorlig skade på prosjektoren.
- Apparatet skal ikke utsettes for drypping eller spruting.
- Ikke kast batteriene i åpen ild.
- Batterier (batteripakke eller installerte batterier) ikke må utsettes for sterk varme fra sollys, ild eller lignende.
- **FORSIKTIG:** Det finnes en eksplosjonsfare hvis du erstatter batteriene som brukes i fjernkontrollen, med feil type batterier. De skal bare byttes ut med samme eller tilsvarende type.
- **ADVARSEL – FOR Å HINDRE SPREDNING AV ILD MÅ DU HOLDE STEARINLYS OG ANDRE GJENSTANDER MED ÅPNE FLAMMER BORTE FRA DETTE PRODUKTET TIL ENHVER TID.**
- Vær forsiktig når du berører prosjektoren etter at den har stått på en stund. Noen deler kan være berøringsvarme.



## Operasjon

- Dette apparatet bruker batterier. Det kan hende at det finnes lokale miljøbestemmelser som krever at du kasserer disse batteriene på en egnet måte. Kontakt de lokale myndighetene for informasjon om kassering og resirkulering.
- Du må ikke slå på produktet eller miste det i bakken. Hvis produktet blir skadet, må du koble fra strømledningen og kontakte et Samsung-servicesenter.
- Når prosjektoren må slås helt av, vent til viften stopper helt, slik at prosjektoren kan kjøles fullstendig ned.

## Av/på

- Ikke overbelast vegguttak, skjøteledninger eller adaptere utover deres kapasitet, da dette kan føre til brann eller elektrisk støt.
- Ledninger fra strømmuttak skal plasseres slik at det ikke er sannsynlig at man går på dem eller at de blir klemt sammen av gjenstander som plasseres oppå dem. Vær spesielt nøye med ledningene ved støpselenden, ved vegguttak og ved punkter der de går ut fra apparatet.
- For å beskytte dette apparatet fra lynnedslag, eller når det ikke blir brukt over lengre perioder, kobler du det fra vegguttaket og antenne- eller kabelsystemet. Dette vil hindre at det oppstår skader på apparatet som følge av lynnedslag og overspenning i strømledningene.
- Før du kobler til strømkabelen til prosjektoren, må du påse at spenningskravet til prosjektoren stemmer overens med spenningen til den lokale strømforsyningen. Se avsnittet for strømspesifikasjoner i håndboken og/eller strømforsyningsetiketten på produktet for informasjon om spenning og strøm.
- Før aldri noe av metall inn i de åpne delene av apparatet. Dette kan forårsake elektrisk støt.
- For å unngå elektrisk støt må du aldri berøre innsiden av apparatet. Bare en kvalifisert tekniker må åpne dette apparatet.

- Sørg for at du setter strømledningen skikkelig inn. Når du tar ut en strømledning fra et vegguttak, må du alltid dra i pluggen til ledningen. Aldri ta den ut ved å dra i selve ledningen. Ikke ta på strømledningen med våte hender.
- Hvis dette apparatet ikke fungerer som det skal, spesielt hvis det kommer uvanlige lyder eller lukter fra det, må du umiddelbart koble det fra og kontakte en autorisert forhandler eller et Samsung-servicesenter.
- Påse at du trekker støpselet ut av stikkkontakten hvis prosjektoren ikke skal brukes på en stund eller hvis du skal være borte fra boligen over lengre perioder (spesielt når barn, eldre eller funksjonshemmede personer skal være alene i huset).
  - Akkumulert støv kan føre til elektrisk støt, elektrisk lekkasje eller brann ved at strømledningen lager gnister eller varme eller ved å forårsake at isolasjonen svekkes.
- Bruk bare korrekt jordede støpsler og vegguttak.
  - Feil jording kan føre til elektrisk støt eller skade på utstyret. (Kun utstyr i klasse I.)
- For å slå dette apparatet fullstendig av kobles det ut fra vegguttaket. For å påse at apparatet raskt kan frakobles hvis nødvendig, skal du sikre at vegguttaket og stikkkontakten er lett tilgjengelige.

## Rengjøring

- For å rengjøre apparatet kobler du strømledningen fra strømmuttaket, og tørker av produktet med et tørt, mykt tøystykke. Ikke bruk kjemikalier som voks, benzen, alkohol, tynnere, insektmidler, luftfrisker, smøremiddel eller rengjøringsmidler. Disse kjemikaliene kan skade utseendet på prosjektoren, eller viske ut trykk på produktet.
- Ikke spray vann eller annen væske direkte på prosjektoren. Hvis det kommer væske inn i produktet, kan det føre til feil, brann eller elektrisk støt.



## Laser

- Ikke blokker lyset fra prosjektorlinsen under drift. Lyset vil varme opp objektet og kan smelte, forårsake brannskader eller starte en brann.
- Ikke se direkte på lyset fra prosjektorlinsen, eller rett lyset mot øynene på en annen person.



- **ADVARSEL: MONTER OVER HODENE TIL BARN.** Ekstra advarsel mot øyeeksposering for nære eksponeringer mindre enn 1 meter.
- Som med enhver sterk lyskilde, ikke se direkte inn i strålen, RG2 IEC 62471-5:2015.
- Denne prosjektoren er et klasse 1 laserprodukt etter IEC 60825-1:2014, og risikogruppe 2 etter kravene i IEC 62471-5:2015
- Ytterligere instruksjoner om overvåking av barn, ingen stirring, og ikke bruk optiske hjelpemidler
  - Varsel gis om å overvåke barn og aldri la dem stirre inn i prosjektorstrålen fra noen avstand fra prosjektoren.
  - Varsel gis om å utvise forsiktighet ved å bruk av fjernkontroll for å starte prosjektor når man står foran prosjektorlinsen.
  - Varsel gis til brukeren om å unngå bruk av optiske hjelpemidler som kikkert eller teleskop i strålen.
- Ikke åpne eller demonter prosjektoren, da dette kan føre til skade fra eksponering for laserstråling.

## Antenne

- Bøy ned delen hvor utendørs antennelinje går inn, slik at regnvann ikke kan strømme inn i den.
- Hvis du bruker en utendørs antenne, monter den vekk fra elektriske kabler for å sikre at den ikke berører kabler i nærheten, selv om den faller ned grunnet kraftig vind.

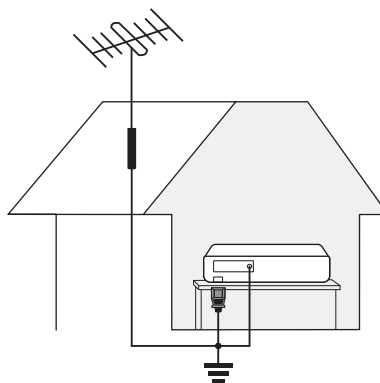

Utstyr som er koplet til beskyttelsesjord via nettplugg og/eller via annet jordtilkoplet utstyr – og er tilkoplet et projektornett, kan forårsake brannfare. For å unngå dette skal det ved tilkopling av utstyret til projektornettet installeres en galvanisk isolator mellom utstyret og projektornettet.

# Innhold

	Før du leser denne brukerhåndboken	2
	Advarsel! Viktige sikkerhetsinstruksjoner	3
<b>01</b>	<b>Hva er i esken?</b>	
<b>02</b>	<b>Produktoversikt</b>	
	Om prosjektoren	8
<b>03</b>	<b>Kontrollere eksterne enheter med en Samsung fjernkontroll - Bruke Konfigurer universalkontroll</b>	
<b>04</b>	<b>Samsung-smartkontroll</b>	
	Om knappene på Samsung-smartkontroll	10
	Paring av prosjektor til Samsung-smartkontroll	11
	Sette i batterier i Samsung-smartkontroll	11
<b>05</b>	<b>Installere prosjektoren</b>	
	Bildestørrelse og projeksjonsavstand	13
	Bruke På/Av-knapp	14
	Montere projektoren på veggen	15
<b>06</b>	<b>Feilsøking og vedlikehold</b>	
	Feilsøking	16
	Endre prosjektorens passord	17
<b>07</b>	<b>Spesifikasjoner og annen informasjon</b>	
	Spesifikasjoner	18
	Miljøhensyn	18
	Redusert strømforbruk	19
	Lisenser	19

# 01 Hva er i esken?

Kontroller at følgende deler følger med prosjektoren. Kontakt forhandleren hvis det mangler noen deler.

- Samsung-smartkontroll & batterier (AA x 2)
  - Brukerhåndbok
  - Garantikort/Sikkerhetsveiledning (ikke tilgjengelig alle steder)
  - Strømkabel
- 
- Delenes farge og utforming kan variere, avhengig av modell.
  - Kabler som ikke medfølger, kan kjøpes separat.
  - Når en HDMI- eller USB-kabel kobles til, eller når en USB-stasjon kobles til HDMI- eller USB-porten, må det brukes et produkt som har en bredde på 18 mm eller mindre, og en høyde på 10 mm eller mindre. Hvis USB-kabelen eller USB-stasjonen ikke passer i prosjektorens USB-porter, brukes en forlengerkabel som støtter USB 2.0.
  - Bruk en sertifisert kabel med HDMI-logo.
  - Hvis du ikke bruker en sertifisert HDMI-kabel, kan det hende at bildet ikke vises eller at det oppstår en tilkoblingsfeil. (Anbefalte typer HDMI-kabel)
    - Ultrahøyhastighets HDMI-kabel (3 m eller kortere)

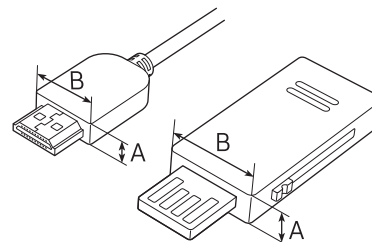

$A \leq 10 \text{ mm} / B \leq 18 \text{ mm}$

Du kan bli belastet for et administrasjonsgebyr i følgende tilfeller:

- (a) En tekniker blir kalt ut på din forespørsel, men det blir ikke funnet noen feil med produktet (dvs. der du ikke har lest denne brukerveiledningen godt nok).
- (b) Du leverer enheten til Samsung-servicesenteret, men det blir ikke funnet noen feil med produktet (dvs. der du ikke har lest denne brukerveiledningen godt nok).

Du vil bli informert om administrasjonsgebyret før du får en tekniker på besøk.

# 02 Produktoversikt

## Om prosjektoren

<Front>

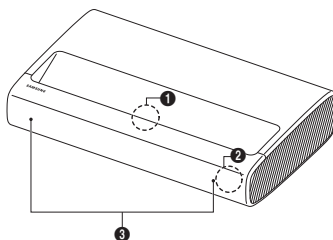

SP-LSP7TFA

SP-LSP9TFA

<Bakside>

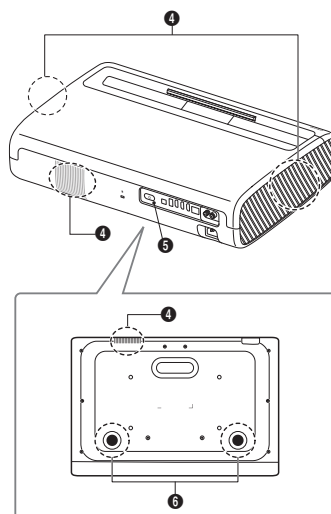
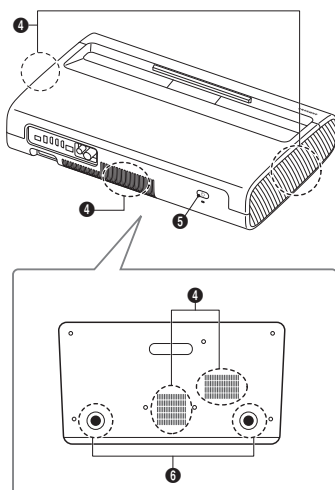

- |                                       |                       |
|---------------------------------------|-----------------------|
| ❶ Objektiv                            | ❷ Ventilasjon         |
| ❸ Fjernkontrollsensor/LED-indikatorer | ❸ På/Av-knapp         |
| ❹ Høytaler                            | ❹ Vippe-justeringsfot |

- Produktets farge og utforming kan variere, avhengig av modell.
- Ikke blokker prosjektorens inntaks- og utløpsventiler.
- Når prosjektoren brukes i et innelukket område, må det være en klaring på minst 50 cm rundt inntaks- og utløpsventilene.

## 03 Kontrollere eksterne enheter med en Samsung fjernkontroll - Bruke Konfigurer universalkontroll

 > Kilde > Konfigurer universalkontroll

Universalfjernkontrollfunksjonen gjør det mulig å styre kabelbokser, Blu-ray-spillere, hjemmekinoanlegg og andre eksterne enheter som er koblet til prosjektoren, ved hjelp av prosjektorens fjernkontroll.

Mer informasjon om hvordan du bruker funksjonen for universalfjernkontroll finner du i e-Manualen, i kapittelet «Veiledning > Eksterne enheter > Kontrollere eksterne enheter med en Samsung fjernkontroll - Bruke Konfigurer universalkontroll».

- Det kan hende at enkelte eksterne enheter som er koblet til prosjektoren ikke støtter universalfjernkontrollen.

# 04 Samsung-smartkontroll

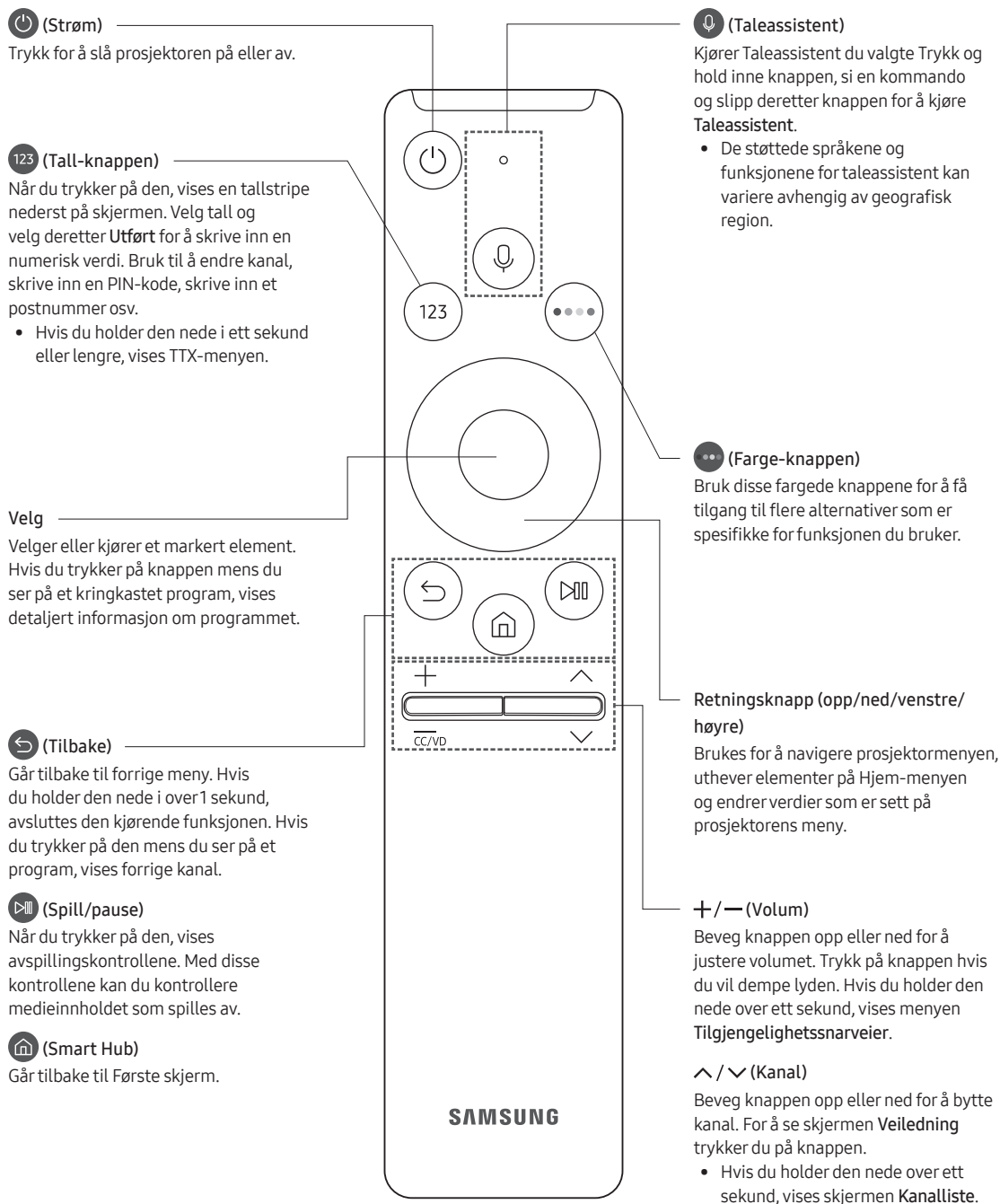

## Om knappene på Samsung-smartkontroll

- Bildene, knappene og funksjonene til Samsung-smartkontroll kan variere fra modell til modell.
- Funksjonen Konfigurer universalkontroll fungerer vanligvis bare når du bruker Samsung-smartkontroll som medfølger prosjektoren.

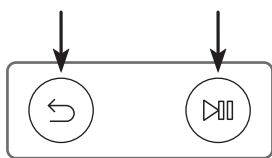

## Paring av prosjektor til Samsung-smartkontroll



Når du slår på prosjektoren for første gang, blir Samsung-smartkontroll automatisk paret med prosjektoren. Hvis Samsung-smartkontroll ikke pares med prosjektoren automatisk, retter du den mot fjernkontrollsensoren på prosjektoren, og deretter trykker og holder du knappene merket  og  i diagrammet til venstre samtidig i 3 sekunder eller mer.

## Sette i batterier i Samsung-smartkontroll

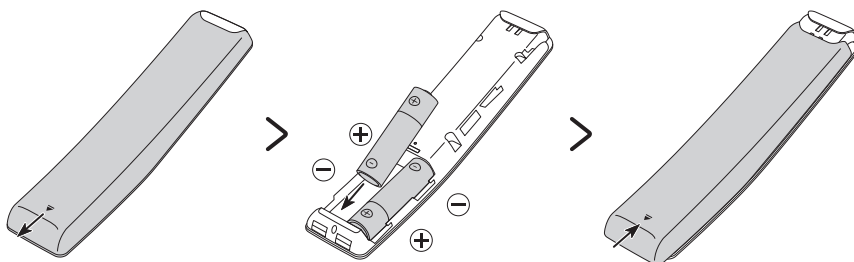

For å sette inn batteriene, skyver du det bakre dekslet åpnet i pilens retning på bunnen av illustrasjonen, og setter inn batteriene som vist i figuren. Sørg for at de positive og negative sidene er vendt i riktig retning. Lukk bakdekslet som vist.

- Alkaline-batterier anbefales for lengre batterilevetid.

## 05 Installere prosjektoren

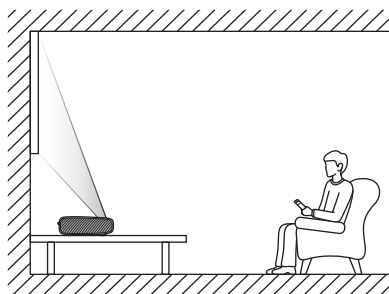

Installer prosjektoren horisontalt på en flat overflate for å forhindre at den vippes. Når skjermen og projektoren ikke er innrettet horisontalt og vertikalt, eller skjermen er buet, kan displayet bli forvrengt.

1. Plasser prosjektoren på en egnet avstand fra skjermen det skal projiseres på, koble til strømkabelen og slå den på.
  - Når du slår på prosjektoren for første gang, starter den øyeblikkelig Første oppsett. Følg instruksjonene som vises på skjermen, og konfigurer prosjektorens grunnleggende innstillinger til å passe visningsmiljøet ditt.
    - Du kan slå på prosjektoren med strømknappen bak på prosjektoren, og deretter bruke **Kontrollmeny**. **Kontrollmeny** vises når du trykker på strømknappen mens prosjektoren er på.
    - Når skjermen virker skjev eller uklar, juster visningsinnstillingene ved å følge neste instruksjon.

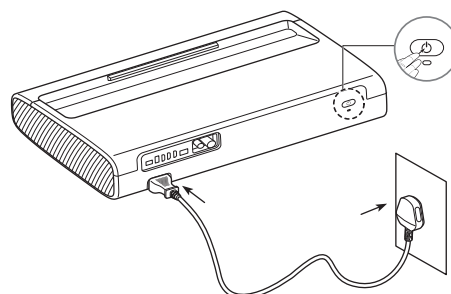

- Produktets farge og utforming kan variere, avhengig av modell.

2. Juster vinkelen ved å bevege prosjektoren til venstre eller høyre, eller juster vinkelen med vippejusteringsfoten på bunnen for å få skjermen til å bli rektangulær.

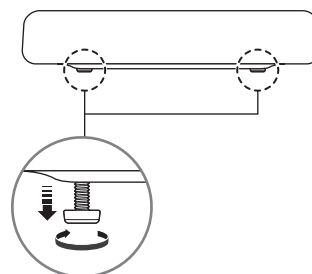
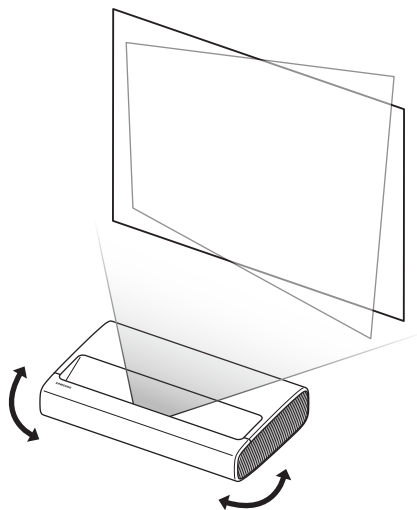



3. Flytt prosjektoren forover eller bakover for å justere projeksjonsavstanden for en ønsket skjermstørrelse.
  - Når den projiserte skjermen er uklar, juster i **Innstillinger > Generelt > Projector-innstillinger > Fokus**.
  - Når den projiserte skjermen ikke er i rett vinkel, juster i **Projector-innstillinger > Skjermjustering**. I dette tilfellet kan skjermopløsningen minske.
  - Se følgende tabell for informasjon om skjermstørrelser for hver projeksjonsavstand.

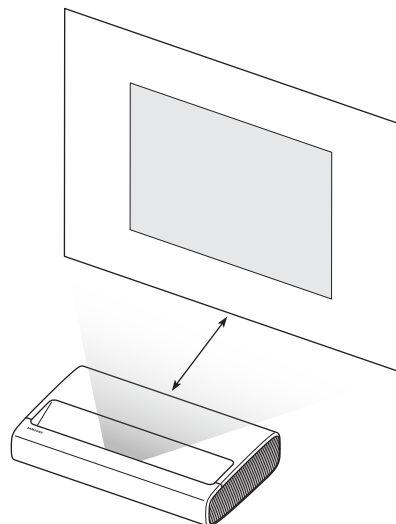

## Bildestørrelse og projeksjonsavstand

- Skjermstørrelsen for hver projeksjonsavstand kan variere avhengig av installasjonsmiljøet.

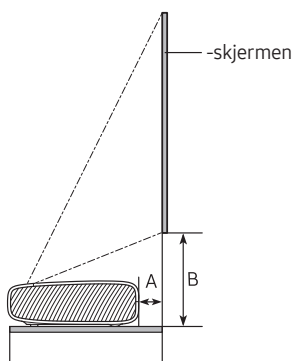

SP-LSP7TFA

C (tommer)	X (mm)	Y (mm)	A (mm)	B (mm)
90	1992	1121	247	349
95	2103	1183	275	364
100	2214	1245	303	379
105	2324	1308	331	394
110	2435	1370	359	409
115	2546	1432	387	424
120	2657	1494	415	439

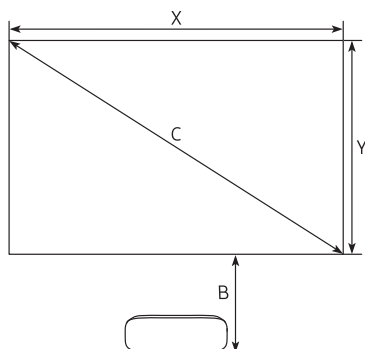

SP-LSP9TFA

C (tommer)	X (mm)	Y (mm)	A (mm)	B (mm)
100	2214	1245	113	351
105	2324	1308	134	363
110	2435	1370	154	376
115	2546	1432	175	388
120	2657	1494	196	401
125	2767	1557	217	413
130	2878	1619	238	426

## Bruke På/Av-knapp

Du kan slå på prosjektoren med strømknappen bak på prosjektoren, og deretter bruke **Kontrollmeny**. **Kontrollmeny** vises når du trykker på strømknappen mens prosjektoren er på. Du finner mer informasjon om bruken i figuren nedenfor.

- Manipuler knappene på siden av produktet så den projiserte skjermen ikke dekkes.
- Vær forsiktig så lyset ikke utstråles direkte fra projektorlinsen.

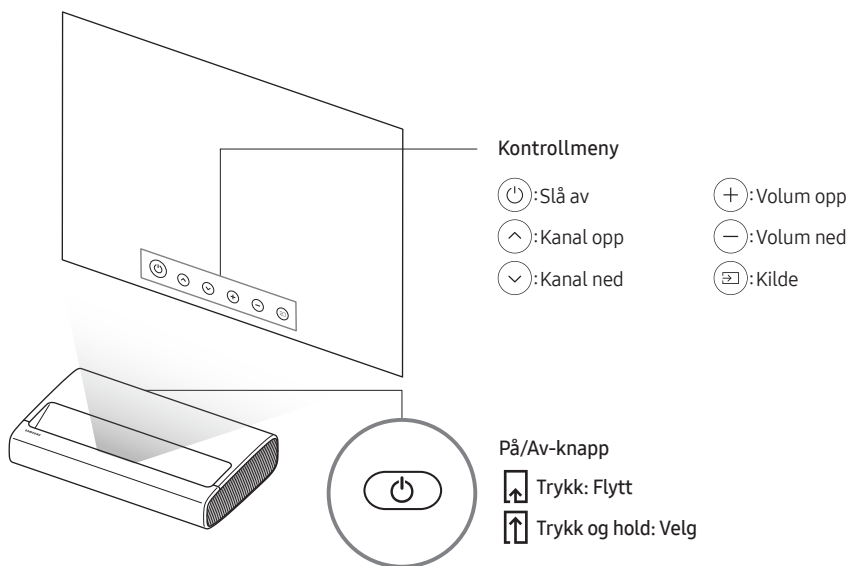

- Produktets farge og utforming kan variere, avhengig av modell.

## Montere projektoren på veggen



Ta kontakt med et profesjonelt servicebyrå når du skal installere projektoren på en vegg. Projektoren kan ellers skli eller falle av, noe som kan føre til personskade eller skade på produktet.

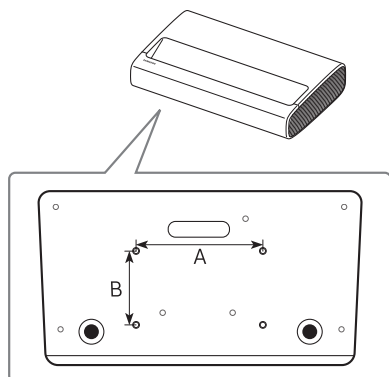

Når du installerer et veggmonteringssett, anbefaler vi at du fester alle de fire skruene.

Skruehullspesifikasjoner (A * B) i millimeter	Skruedybde (mm)	Standardskrue	Antall
235 x 135	7-9	M6	4

- Produktets farge og utforming kan variere, avhengig av modell.



Ikke monter veggfestesettet mens projektoren er slått på. Dette kan føre til personskade fra elektrisk støt.

- Ikke bruk skruer som er lengre enn standarddimensjonen, eller som ikke samsvarer med standarden for skruespesifikasjoner. Skruer som er for lange, kan føre til skader på innsiden av projektorsettet.
- For veggfester som ikke samsvarer med standarden for skruespesifikasjoner, kan lengden på skruene variere avhengig av spesifikasjonene for veggfestet.
- Ikke fest skruene for stramt. Dette kan skade produktet eller føre til at produktet faller, og føre til personskade. Samsung er ikke ansvarlig for denne typen ulykker.
- Samsung er ikke ansvarlig for produktskader eller personskader som oppstår som en følge av bruk av et ikke-spesifisert veggfeste, eller når forbrukeren ikke følger instruksjonene for produktinstallasjon.
- Vær alltid to personer når projektoren skal monteres på en vegg.

# 06 Feilsøking og vedlikehold

## Feilsøking

Hvis det ser ut til å være et problem med prosjektoren, bør du først gå gjennom denne listen over mulige problemer og løsninger. Alternativt kan du gå gjennom feilsøkingsdelen i e-Manual. Hvis ingen av feilsøkingstipsene hjelper, kan du gå til "www.samsung.com" og klikke på Support eller kontakte Samsung-servicesenteret som er oppført på baksiden av denne håndboken.

- Du bør oppgradere til den nyeste programvaren for å holde prosjektoren i optimal stand. Bruk **Oppdater nå**- eller **Oppdater automatisk**-funksjonen på prosjektor-menyen (🏠 > ⚙️ **Innstillinger** > **Kundesupport** > **Programvareoppdatering** > **Oppdater nå** eller **Oppdater automatisk**).

### prosjektoren slår seg ikke på.

- Sørg for at strømkabelen er satt ordentlig inn i vegguttaket og prosjektoren.
- Kontroller at stikkkontakten fungerer og at fjernkontrollsensoren øverst til høyre på prosjektoren er tent og lyser rødt.
- Prøv å trykke på **strøm**-bryteren bak på prosjektoren for å kontrollere at det ikke er problemer med fjernkontrollen. Hvis prosjektoren slår seg på, ser du "Fjernkontrollen fungerer ikke".

### Det mangler bilde/video/lyd, bilde/video/lyd fra en ekstern enhet er forvrengt, "Svakt eller intet signal" vises på prosjektoren eller du finner ikke en kanal.



- Kontroller at tilkoblingen til enheten er riktig og at alle kablene sitter godt i
- Fjern og koble til igjen alle kabler som er koblet til prosjektoren og de eksterne enhetene. Prøv om mulig nye kabler.
- Bekreft at riktig inngangskilde er valgt (🏠 > 📺 **Kilde**).
- Utfør en selvdiagnose på prosjektoren for å finne ut om problemet skyldes prosjektoren eller enheten (🏠 > ⚙️ **Innstillinger** > **Kundesupport** > **Enhetsvedlikehold** > **Egendiagnose** > **Bildetest** eller **Lydtest**).
- Hvis testresultatene er normale, starter du de tilkoblede enhetene på nytt ved å ta ut strømledningen fra hver enhet, og deretter koble dem til igjen. Hvis problemet vedvarer, kan du se tilkoblingsveiledningen i brukerhåndboken til den tilkoblede enheten.
- Hvis du ikke bruker en kabelboks eller satellittboks, og prosjektoren din mottar TV-signaler fra en antenne eller veggkontaktkabel, kjører du **Automatisk kanalsøk** for å søke etter kanaler (🏠 > ⚙️ **Innstillinger** > **Kringkasting** > (Innstillinger for automatisk kanalsøk) > **Automatisk kanalsøk**).
  - **Innstillinger for automatisk kanalsøk** vises kanskje ikke, avhengig av modellen eller det geografiske området.
  - Hvis du bruker en kabelboks eller satellittboks, ser du i brukerveiledningen til kabelboksen eller satellittboksen.

## Fjernkontrollen fungerer ikke.

- Sjekk om fjernkontrollsensoren øverst til høyre på prosjektoren blinker når du trykker på av/på-knappen på fjernkontrollen. Hvis ikke må du skifte batteriene i fjernkontrollen.
- Kontroller at det er batterier i fjernkontrollen, og at polene ligger i riktig retning (+/-).
- Stå 1,5–1,8 m fra prosjektoren og rett fjernkontrollen direkte mot den.
- Hvis det fulgte en Samsung-smartkontroll (Bluetooth-fjernkontroll) med prosjektoren, må du pare fjernkontrollen med prosjektoren.

## Endre prosjektorens passord

 >  Innstillinger > Generelt > Systembehandling > Endre PIN-kode

1. Kjør **Endre PIN-kode**, og skriv deretter inn gjeldende passord i passordfeltet. Standard passord er "0000" (Frankrike: "1111").
  2. Skriv inn et nytt passord og skriv det deretter inn på nytt for å bekrefte det. Passordendringen er fullført.
- Hvis du glemmer PIN-koden, kan du tilbakestille PIN-koden til "0000" ved å trykke på knappene i følgende rekkefølge (Frankrike: "1111"):  
På Samsung-smartkontroll: Velg **+/-** (Volum)-knappen. > **Volum opp** >  > **Volum ned** >  > **Volum opp** > .

# 07 Spesifikasjoner og annen informasjon

## Spesifikasjoner

Modellnavn	SP-LSP7TFA	SP-LSP9TFA
Skjermopløsning	3840 x 2160	
Objektiv	Fast linse	
Bildestørrelse (diagonalt)	90" ~ 120"	100" ~ 130"
Lyd (utgang)	30 W	40 W
Dimensjoner (B x H x D)		
Hoveddel	532,0 x 119,1 x 342,0 mm	550,0 x 128,0 x 367,0 mm
Med bein	532,0 x 132,7 x 342,0 mm	550,0 x 141,0 x 367,0 mm
Vekt (med føtter)	9,1 kg	11,5 kg

## Miljøhensyn

Brukstemperatur	10°C til 40°C (50°F til 104°F)
Luftfuktighet ved bruk	10 % til 80 %, ikke-kondenserende
Lagringstemperatur	-20°C til 45°C (-4°F til 113°F)
Luftfuktighet ved lagring	5 % til 95 %, ikke-kondenserende

## Merknader

- Design og spesifikasjoner kan endres uten forvarsel.
- Denne enheten er et digitalt apparat i klasse B.
- Du finner mer informasjon om strømforsyningen og strømforbruket på etiketten som er festet på produktet.
  - Klassifisering og laserrelaterte advarsler finner du på undersiden av projektoren.
- Vanlig strømforbruk måles i henhold til IEC 62087.
- Tegningene er ikke nødvendigvis i skala. Enkelte mål kan endres uten forvarsel. Se dimensjonene før du installerer projektoren. Med forbehold om typografiske feil eller trykingsfeil.
- For å koble til en LAN-kabel bruker du en CAT 7 (\* STP-type) kabel for tilkoblingen. (100/10 Mbps)
  - \* Shielded Twisted Pair
- Figurene og illustrasjonene i denne brukerveiledningen er bare til referanse og kan avvike fra det faktiske produktutseendet. Produktdesign og -spesifikasjoner kan endres uten forvarsel.

Etter reparasjon av en ikke-autorisert tjenesteleverandør, selvreparasjon eller ikke-profesjonell reparasjon av produktet, er Samsung ikke ansvarlig for skade på produktet personskade eller andre produksikkerhetsproblemer forårsaket av ethvert forsøk på å reparere produktet som ikke følger disse reparasjons- og vedlikeholdsinstruksjonene nøye. Eventuelle skader på produktet forårsaket av et forsøk på å reparere produktet av andre personer enn en Samsung-sertifisert tjenesteleverandør vil ikke dekkes av garantien.

Besøk [samsung.com/support](http://samsung.com/support) for å finne ytterligere informasjon om ekstern strømadapter og fjernkontroll tilknyttet EUs Ecodesign-direktiv - ErP-regulering

## Redusert strømforbruk

Når du slår av prosjektoren, går den inn i standby-modus. I standby-modus fortsetter den å trekke en liten mengde strøm. Du kan redusere strømforbruket ved å koble fra strømledningen når du ikke skal bruke prosjektoren i en lengre periode.

## Lisenser



The terms HDMI and HDMI High-Definition Multimedia Interface, and the HDMI Logo are trademarks or registered trademarks of HDMI Licensing LLC in the United States and other countries.

Samsung erklærer herved at dette radioutstyret er i samsvar med direktiv 2014/53/EU og relevante britiske lovkrav.

Hele teksten i samsvarserklæringen er tilgjengelig på følgende Internett-adresse:  
<http://www.samsung.com> gå til Support og angi modellnavnet.

Dette utstyret kan brukes i alle EU-land og Storbritannia.

5 GHz WLAN (Wi-Fi)-funksjonen på dette utstyret kan kun brukes innendørs.

BT maks overføringseffekt: 100 mW ved 2,4 GHz – 2,4835 GHz

Wi-Fi maks. overføringseffekt: 100mW at 2.4GHz-2.4835GHz, 200mW på 5.15GHz-5.25GHz, 100mW 5.25GHz-5.35GHz & 5.47GHz - 5.725GHz



**Riktig avhending av denne produktet (elektronisk avfall & elektronisk utstyr)**  
(Gjelder i land med avfallssortering)

Dette merket på produktet, tilbehøret eller i dokumentasjonen indikerer at produktet og det elektroniske tilbehøret (f.eks. lader, hodetelefon, USB-kabel) ikke skal kastes som vanlig husholdningsavfall når det ikke lenger er i bruk. For å unngå skade på miljøet eller menneskers helse som følge av ukontrollert avfallsdeponering må disse elementene skilles fra andre typer avfall og resirkuleres på en ansvarlig måte som fremmer gjenbruk av materialressurser. Husholdningsbrukere kontakter forhandleren der produktet ble kjøpt eller de lokale renovasjonsmyndighetene for å få informasjon om miljømessig sikker resirkulering. Firmabrukere kontakter leverandøren og kontrollerer betingelsene i kjøpskontrakten. Dette produktet og dets elektriske tilbehør må ikke blandes med annet kommersielt avfall.



**Kaste batteriene i produktet på riktig måte**  
(Gjelder i land med avfallssortering)

Dette merket på batteriet, veiledningen eller emballasjen indikerer at batteriene i dette produktet ikke skal kastes som vanlig husholdningsavfall når de ikke lenger er i bruk. Der det er merket, angir de kjemiske symbolene Hg, Cd eller Pb at batteriet inneholder kvikksølv, kadmium eller bly over referansenivåene i EC-direktiv 2006/66. Hvis batteriene ikke avhendes på riktig måte, kan innholdet skade miljøet eller menneskers helse.



For å beskytte naturressurser og fremme gjenbruk av materialer må du skille batterier fra andre typer avfall og resirkulere dem gjennom det lokale gratissystemet for batteriretur.



Denne siden er tom med  
hensikt.

# Ennen tämän käyttöoppaan lukemista

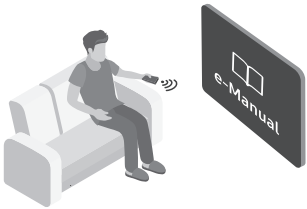

Tämän projektorin mukana toimitetaan tämä käyttöopas sekä sisäänrakennettu e-Manual-opas. Tarkasta ennen tämän käyttöoppaan lukemista seuraavat seikat:

	<b>Käyttöopas</b>	Lue tämä käyttöopas nähdäksesi tietoja tuoteturvallisuudesta, asennuksesta lisävarusteista, alkuasetuksista ja tuotteen teknisistä tiedoista.
	<b>e-Manual</b>	Lisätietoja tästä projektorista on tuotteeseen sisäänrakennetussa e-Manual-oppaassa. <ul style="list-style-type: none"><li>• Avaa e-Manual,  &gt;  Asetukset &gt; Tuki &gt; Avaa e-Manual</li></ul>



Voit ladata käyttöoppaat sivustolta ([www.samsung.com](http://www.samsung.com)) ja katsoa niiden sisältöä tietokoneella tai mobiililaitteella.

## e-Manualin aputoimintojen oppiminen

- Joitakin valikkoja ei voi käyttää e-Manualista.

	<b>Etsi</b>	Avaa hakua vastaava sivu valitsemalla haluamasi kohta hakutuloluettelosta.
<b>A-Z</b>	<b>Hakemisto</b>	Siirry hakusanaan liittyvälle sivulle valitsemalla hakusana. <ul style="list-style-type: none"><li>– Valikot eivät välttämättä näy kaikilla alueilla.</li></ul>
	<b>Sivustokartta</b>	Se näyttää luettelon kustakin e-Manual-kohteesta.
	<b>Viimeksi katsotut</b>	Valitse aihe hiljattain näytettyjen aiheiden luettelosta.





## e-Manualin aihesivulla esiintyvien painikkeiden toimintojen oppiminen

	<b>Yritä nyt</b>	Voit siirtyä aihetta vastaavaan valikkoon ja kokeile toimintoa suoraan.
	<b>Liitä</b>	Siirry suoraan aiheeseen, johon e-Manualin sivulla alleviivatusti viitataan.

# Varoitus! Tärkeitä turvallisuusohjeita

Lue turvallisuusohjeet ennen projektorin käyttöä.

Katso seuraavasta taulukosta Samsung tuotteessasi mahdollisesti olevien symbolien selitys.

HUOMIO	
SÄHKÖISKUN VAARA. ÄLÄ AVAA.	
HUOMIO: ÄLÄ POISTA LAITTEEN SUOJUSTA (ÄLÄKÄ TAKAOSAA), JOTTA VOISIT VÄLTTYÄ SÄHKÖISKUILTA. LAITTEEN SISÄLLÄ EI OLE SELLAISIA OSIA, JOITA KÄYTTÄJÄ VOISI ITSE HUOLTA. ANNA KAIKKI HUOLTOTOIMET KOULUTETUILE TEKNIKOILLE.	
	Tämä merkki tarkoittaa, että laitteen sisällä on suurjännitettä. On vaarallista koskea millään tavoin tämän laitteen sisäosiin.
	Tämä merkki tarkoittaa, että laitteen mukana on tärkeitä käyttö- ja huolto-ohjeita.
	AC-jännite: Tähän symboliin liittyvä nimellijännite on vaihtovirtajännite.
	DC-jännite: Tähän symboliin liittyvä nimellijännite on tasavirtajännite.
	Huomio. Tutustu käyttöohjeisiin: Tämä merkki tarkoittaa, että käyttäjän tulisi tutustua käyttöoppaassa oleviin turvallisuustietoihin.

## Asentaminen

- Kotelon, pohjan ja takaosan kolot ja aukot on tarkoitettu laitteen kannalta välttämättömään ilmanvaihtoon. Näitä koloja ja aukkoja ei saa missään olosuhteissa peittää eikä tukkia, jotta laite toimisi oikein eikä ylikuumenisi.
  - Älä asenna laitetta suljettuun tilaan, esimerkiksi kirjahyllyyn tai kaappiin, jollei riittävää ilmanvaihtoa voida taata.

- Älä asenna laitetta lämpöpatterin tai -vastuksen lähelle tai päälle tai sellaiseen paikkaan, jossa se altistuu suoralle auringonvalolle.
- Älä aseta laitteen päälle mitään vettä sisältäviä astioita (maljakkoja yms.), sillä tämä voi aiheuttaa tulipalon tai sähköiskun.
- Älä altista laitetta sateelle tai kosteudelle.
- Ota yhteyttä valtuutettuun Samsungin huoltoliikkeeseen, jos projektori asennetaan erittäin pölyiseen, kuumaan, kylmään tai kosteaan paikkaan tai tiloihin, joissa on kemikaaleja tai joissa projektorilla käytetään ympäri vuorokauden, esim. lentokentälle tai rautatieasemalle. Jos et toimi näin, projektori saattaa vaurioitua pahoin.
- Älä altista laitetta roiskeille.
- Akkuja ja paristoja ei saa heittää tuleen.
- Akkuja (irralisina tai asennettuina) ei saa altistaa liialliselle kuumuudelle, esim. auringonvalolle, tulelle tai muille lämmönlähteille.
- **HUOMIO:** Jos vaihdat kaukosäätimen paristot väärnlaisiin paristoihin, säädin saattaa räjähtää. Vaihda akut ja paristot vain samanlaisiin tai vastaavantyyppisiin akkuihin ja paristoihin.
- **VAROITUS: VÄLTÄ TULIPALON VAARA PITÄMÄLLÄ LAITE AINA ETÄÄLLÄ KYNTTILÖISTÄ JA AVOTULESTA.** 
- Ole varovainen, jos kosketat projektorilla, kun se on ollut käynnissä jonkin aikaa. Jotkin osat voivat olla lämpimiä.

## Toiminto

- Tämä laite käyttää paristoja tai akkuja. Alueellasi saattaa olla säädöksiä, joissa määrätään akkujen ja paristojen hävittämisestä. Pyydä paikallisilta viranomaisilta lisätietoja oikeanlaisesta hävittämisestä tai kierrätyksestä.
- Älä pudota laitetta äläkä kohdista siihen iskuja. Jos laite vaurioituu, irrota virtajohto ja ota yhteyttä Samsungin huoltoliikkeeseen.
- Kun sinun on sammutettava projektori kokonaan, odota, kunnes tuuletin pysähtyy täysin, jotta projektori jäähtyy kunnolla.

## Virta

- Älä ylikuormita pistorasioita, jatkojohtoja tai verkkolaitteita, sillä tämä saattaa aiheuttaa tulipalon tai sähköiskun.
- Virtajohto tulee asettaa sellaiseen paikkaan, ettei sen yli tarvitse kävellä eivätkä terävät esineet pääse osumaan siihen. Tarkista johdon pistorasian- ja laitteenpuoleiset päät.
- Irrota laitteen johto pistorasiasta ja kytke antenni tai kaapelijärjestelmä pois käytöstä ukkosmyrskyn uhatessa tai silloin, kun laitetta ei valvota tai käytetä pitkään aikaan. Tämä suojaa salaman ja virtapiikkien aiheuttamilta laitevaurioilta.
- Ennen kuin kytket projektorin virtajohdon pistorasiaan, varmista, että projektorin käyttöjännite vastaa paikallisen sähköverkon jännitettä. Tarkista jännite- ja virtatiedot käyttöoppaan virtatiedoista ja/tai laitteen virtalähdemerkistä.
- Älä työnnä mitään metalliesineitä laitteen avoimiin osiin. Tämä saattaa aiheuttaa sähköiskun.
- Älä milloinkaan kosketa laitteen sisäosia, jotta et saisi sähköiskua. Vain ammattitaitoinen asentaja saa avata tämän laitteen.

- Kiinnitä virtajohto pistorasiaan tiiviisti. Kun irrotat virtajohdon pistorasiasta, vedä aina pistokkeesta. Älä milloinkaan vedä suoraan johdosta. Älä kosketa virtajohtoa märillä käsillä.
- Jos laite toimii poikkeavasti - erityisesti, jos siitä kuuluu epätavallisia ääniä tai havaitset outoa hajua - irrota laite välittömästi sähköverkosta ja ota yhteyttä valtuutettuun jälleenmyyjään tai Samsungin asiakaspalvelukeskukseen.
- Muista irrottaa pistoke pistorasiasta, jos et käytä projektorin tai jos lähdet pois kotoa pitkäksi aikaa (erityisesti silloin, jos asuntoon jää lapsia, vanhuksia tai vammaisia).
  - Laitteeseen kerääntyvä pöly saattaa aiheuttaa sähköiskun, sähkövuodon tai tulipalon tai saada sähköjohdon kipinöimään tai kuumenemaan. Myös laitteen eristys voi vaurioitua.
- Käytä ainoastaan oikein maadoitettuja pistokkeita ja pistorasioita.
  - Väärä maadoitus voi aiheuttaa sähköiskun tai vaurioittaa laitetta. (Vain luokan I laitteille.)
- Jos haluat sammuttaa laitteen täysin, irrota pistoke pistorasiasta. Varmista, että pistorasia ja pistoke ovat helposti tavoitettavissa, jotta voit tarvittaessa irrottaa pistokkeen nopeasti.

## Puhdistus

- Irrota pistoke pistorasiasta ennen puhdistamista ja pyyhi laite puhtaaksi pehmeällä, kuivalla liinalla. Älä käytä kemikaaleja, kuten vahaa, bentseeniä, alkoholia, ohenteita, hyönteismyrkkyjä, ilmanraikastimia tai voitelu- ja puhdistusaineita. Tällaiset kemikaalit voivat vaurioittaa projektorin ulkopintoja tai pinnoilla olevat merkinnät saattavat hävitä.
- Älä suihkuta vettä tai muita nesteitä suoraan projektoriin. Jos laitteen sisälle pääsee mitään tahansa nestettä, seurauksena voi olla laitevika, tulipalo tai sähköisku.

## Laser

- Älä peitä projektorin linssistä tulevaa valoa käytön aikana. Valo kuumentaa kohteen, mikä voi aiheuttaa sulamisen, palovammoja tai tulipalon.
- Älä katso suoraan projektorin linssistä tulevaan valoon tai heijasta valoa kenenkään silmiin.



- **VAROITUS: ASENNA LASTEN PÄITÄ KORKEAMMALLE.** Lisävaroitusta silmien altistumisesta alle 1 metrin etäisyydellä.
- Kuten kaikkien kirkkaiden lähteiden kohdalla, älä katso suoraan säteeseen, RG2 IEC 62471-5:2015.
- Tämä projektori on luokan 1 lasertuote standardin IEC 60825-1:2014 mukaisesti ja kuuluu riskiryhmään 2 standardin IEC 62471-5:2015 vaatimusten mukaisesti
- Lisäohjeet lasten valvontaa sekä säteeseen katsomis- ja optisten apuvälineiden käyttökieltoa koskien
  - Lapsia on valvottava, eikä heidän saa antaa katsoa projektorin säteeseen miltään etäisyydeltä.
  - Varovaisuutta on noudatettava käytettäessä kaukosäädintä projektorin käynnistykseen projektorin linssin edessä.
  - Käyttäjän on vältettävä käyttämästä optisia apuvälineitä kuten kiikareita tai teleskooppeja säteen sisällä.
- Älä avaa tai pura projektoria, sillä lasersäteelle altistuminen saattaa aiheuttaa vaurioita.

## Antenni

- Taita alas osa, jossa ulkoantennijohto menee sisään, jotta sadevesi ei pääse virtaamaan siihen.
- Jos käytät ulkoantennia, asenna se etäälle sähköjohdoista varmistaaksesi, ettei se kosketa lähellä olevia johtoja silloinkaan, jos se putoaa kovan tuulen vuoksi.

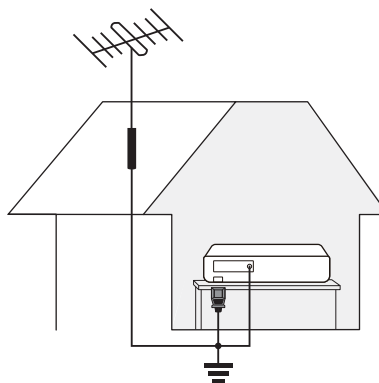

# Sisällysluettelo

	Ennen tämän käyttöoppaan lukemista	2
	Varoitus! Tärkeitä turvallisuusohjeita	3
<b>01</b>	<b>Pakkauksen sisältö</b>	
<b>02</b>	<b>Laitteen yleiskuvaus</b>	
	Tietoa projektorista	8
<b>03</b>	<b>Ulkoisten laitteiden ohjaaminen Samsung-kaukosäätimellä - Yleiskaukosäätimen määrittäminen -kaukosäätimen käyttö</b>	
<b>04</b>	<b>Samsung Smart Remote</b>	
	Tietoja Samsung Smart Remote -säätimen painikkeista	10
	Projektoria ja Samsung Smart Remote-laitteen välinen parikytkentä	11
	Samsung Smart Remote paristojen asentaminen	11
<b>05</b>	<b>Projektoria asentaminen</b>	
	Kuvan koko ja projektoria etäisyys	13
	Virtapainike käyttäminen	14
	Projektoria kiinnittäminen seinään	15
<b>06</b>	<b>Vianmäärittäminen ja huolto</b>	
	Vianmäärittäminen	16
	Projektoria salasanan vaihtaminen	17
<b>07</b>	<b>Tekniset tiedot ja muita tietoja</b>	
	Tekniset tiedot	18
	Käyttö- ja säilytysympäristö	18
	Virrankulutuksen vähentäminen	19
	Käyttöoikeudet	19

# 01 Pakkauksen sisältö

Varmista, projektorin mukana toimitetaan alla mainitut osat. Jos osia puuttuu, ota yhteyttä jälleenmyyjään.

- Samsung Smart Remote & -paristot (AA x 2)
- Käyttöopas
- Takuukortti ja määräysopas (ei saatavissa kaikkialla)
- Virtajohto

- Osien väri ja muoto voivat vaihdella eri malleissa.
- Voit hankkia erikseen sellaiset johdot, jotka eivät sisälly toimitukseen.
- Kun yhdistät HDMI- tai USB-kaapelin tai kun yhdistät USB-muistitikun HDMI- tai USB-porttiin, käytä tuotetta, jonka leveys on korkeintaan 18 mm ja korkeus korkeintaan 10 mm. Jos USB-kaapeli tai USB-muistitikku ei sovi projektorin USB-portteihin, käytä jatkojohtoa, joka tukee USB 2.0:aa.
- Käytä sertifioitua kaapelia, jossa on HDMI-logo.
- Muutoin kuvaa ei ehkä näy tai yhteydessä voi esiintyä virheitä.  
(Suositellut HDMI-kaapelityypit)
  - Suurinopeuksinen HDMI-kaapeli (3 m tai alle)

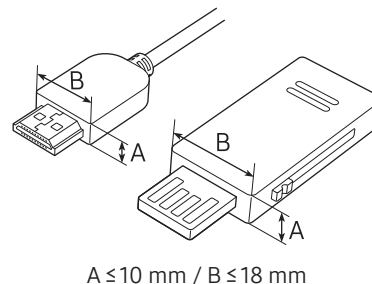

Palvelumaksu saatetaan veloittaa seuraavissa tapauksissa:

(a) Kutsut asentajan paikalle, mutta laitteesta ei löydy vikaa (eli et ole lukenut käyttöopasta).

(b) Viet laitteen Samsungin huoltokeskukseen, mutta siitä ei löydy vikaa (eli et ole lukenut käyttöopasta).

Sinulle kerrotaan palvelumaksuista ennen asentajan käyntiä.

## 02 Laitteen yleiskuvaus

### Tietoa projektorista

<Etuosa>

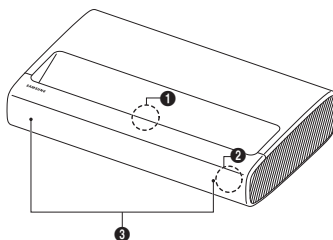

SP-LSP7TFA

SP-LSP9TFA

<Takaosa>

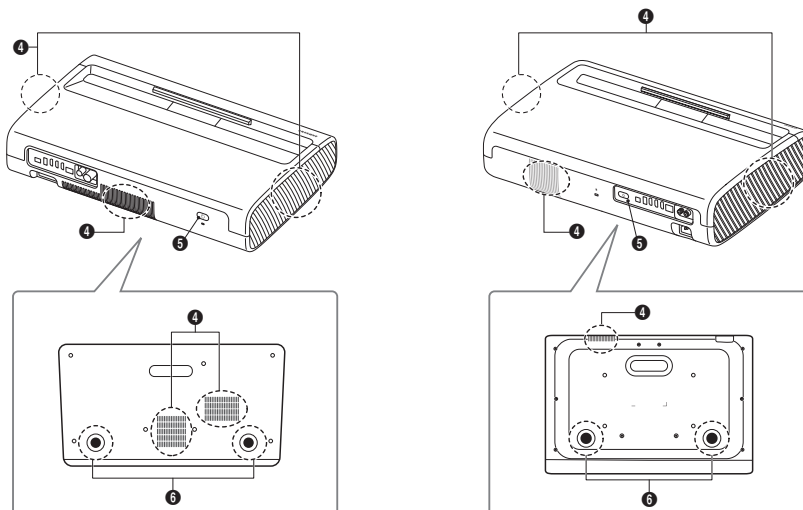

- |                                    |                |
|------------------------------------|----------------|
| ❶ Linssi                           | ❷ Ilmanvaihto  |
| ❸ Kaukosäätimen anturi / LED-valot | ❸ Virtapainike |
| ❹ Kaiutin                          | ❹ Säätöjalka   |

- Laitteen väri ja muoto voivat vaihdella mallista riippuen.
- Älä peitä projektorin tulo- ja poistoilma-aukkoja.
- Kun käytät projektoria suljetussa tilassa, jätä vähintään 50 cm väli tulo- ja poistoilma-aukkojen ympärille.



## 03 Ulkoisten laitteiden ohjaaminen Samsung-kaukosäätimellä - Yleiskaukosäätimen määrittäminen -kaukosäätimen käyttö

 > Lähde > Yleiskaukosäätimen määrittäminen

Yleiskaukosäädintoiminnon avulla voit hallita kaapelivastaanottimia, Blu-ray-laitteita, kotiteatterijärjestelmiä ja muita projektoriin kytkettyjä ulkoisia laitteita projektorin kaukosäätimellä.

Saat lisätietoja yleiskaukosäädintoiminnon käytöstä e-Manualin luvusta Opas > Oheislaitteet > Ulkoisten laitteiden ohjaaminen Samsung-kaukosäätimellä - Yleiskaukosäätimen määrittäminen -kaukosäätimen käyttö.

- Jotkin projektoriin kytketyt ulkoiset laitteet eivät ehkä tue yleiskaukosäädintoimintaa.

# 04 Samsung Smart Remote

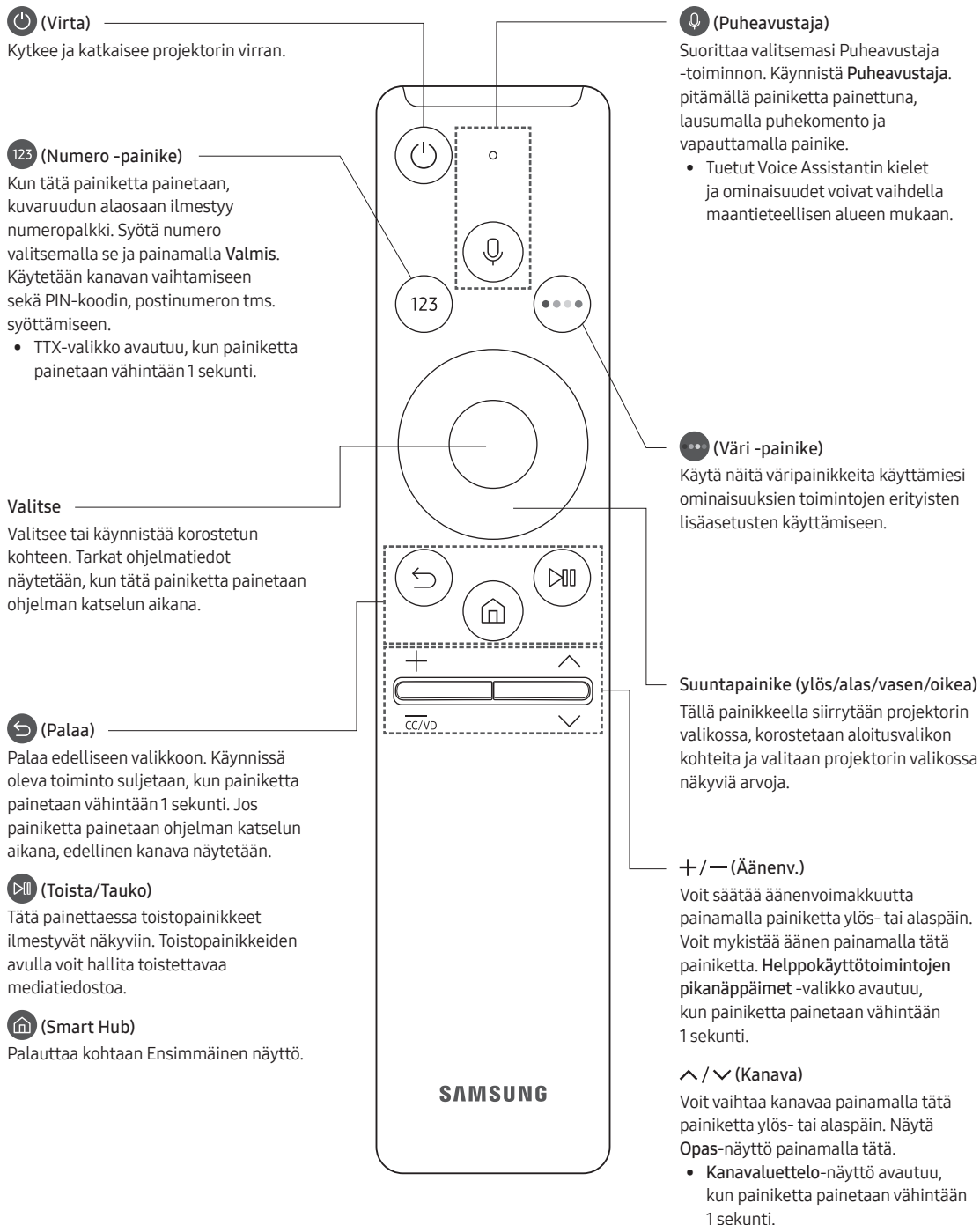

## Tietoja Samsung Smart Remote -säätimen painikkeista

- Samsung Smart Remote -kaukosäätimen kuvat, painikkeet ja toiminnot voivat vaihdella mallista toiseen.
- Yleiskaukosäätimen määrittäminen toimii normaalisti vain, kun käytetään projektorin mukana toimitettua Samsung Smart Remote -kaukosäädintä.

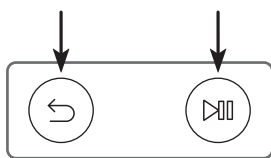

## Projektorin ja Samsung Smart Remote-laitteen välinen parikytkentä



Kun käynnistät projektorin ensimmäistä kertaa, Samsung Smart Remote muodostaa siihen parikytkennän automaattisesti. Jos Samsung Smart Remote ei muodosta parikytkentää projektoriin automaattisesti, osoita sillä projektorin kaukosäätimen anturiin ja paina vasemmalla olevassa kuvassa esitettyjä  ja -painikkeita samanaikaisesti vähintään 3 sekuntia.

## Samsung Smart Remote paristojen asentaminen

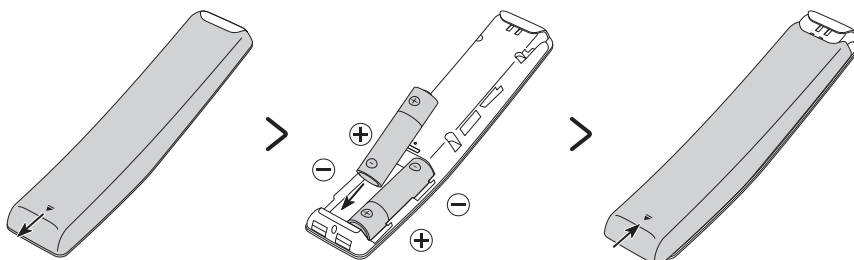

Asentaaksesi paristot, työnnä takakansi auki kuvassa alhaalla olevan nuolen suuntaan ja aseta sitten paristot kuvassa näytetyllä tavalla. Varmista, että paristojen plus- ja miinusnavat osoittavat oikeaan suuntaan. Sulje takakansi, kuten kuvassa.

- Alkaliparistojen käyttö on suositeltavaa, sillä ne kestävät pitempään.

## 05 Projektorin asentaminen

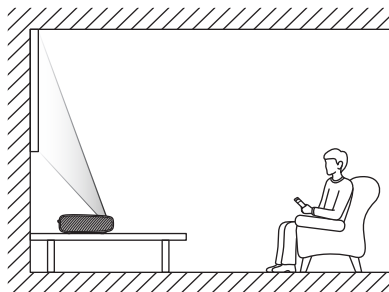

Asenna projektori vaakatasoon tasaiselle alustalle kallistuksen estämiseksi. Kun näyttö ja projektori eivät ole kohdistettu vaaka- ja pystysuunnassa tai näyttö on kaareva, näyttö saattaa vääristyä.

1. Aseta projektori sopivalle etäisyydelle näytöstä, johon heijastetaan, liitä virtajohtolla ja kytke laite päälle.
  - Käyttöönotto toiminto käynnistyy, kun käynnistät projektorin ensimmäistä kertaa. Noudata kuvaruudulla annettuja ohjeita ja suorita projektorin perusasetukset katseluympäristön mukaisesti.
    - Voit käynnistää projektorin sen takana sijaitsevalla virtapainikkeella ja käyttää sitten **Ohjausvalikko**. **Ohjausvalikko** tulee näkyviin painamalla virtapainiketta projektorin ollessa käynnissä.
    - Jos näyttö näyttää vääristyneeltä tai sumealta, säädä näyttöasetukset seuraavan ohjeen mukaisesti.

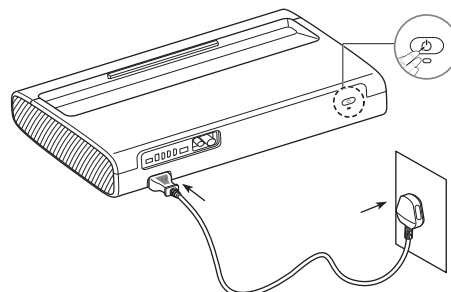

- Laitteen väri ja muoto voivat vaihdella mallista riippuen.

2. Säädä kulma siirtämällä projektoria vasemmalle tai oikealle. Voit säätää kulmaa myös pohjassa sijaitsevan säätöjalan avulla saadaksesi näytön suorakulmaiseksi.

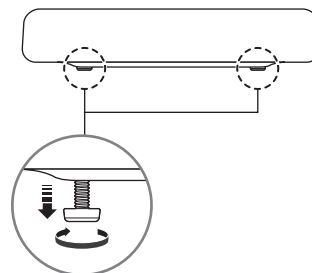
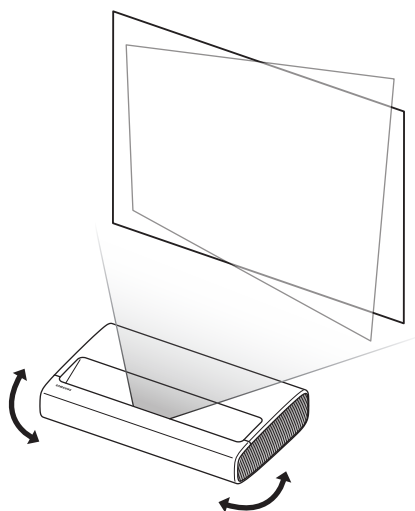

3. Siirrä projektoria eteen- tai taaksepäin säätääksesi heijastusetäisyyttä haluamallasi näytön koolle.
- Jos näyttö, johon heijastetaan, on epäselvä, säädä kohdasta  Asetukset > Yleiset > Projektorin asetukset > Tarkennus.
  - Jos näyttö, johon heijastetaan, ei ole oikeassa kulmassa, säädä kohdassa Projektorin asetukset > Näytön säätö.
- Tässä tapauksessa näytön resoluutio voi pienentyä.
- Tietoa kunkin heijastusetäisyyden näyttökoonsta on seuraavassa taulukossa.

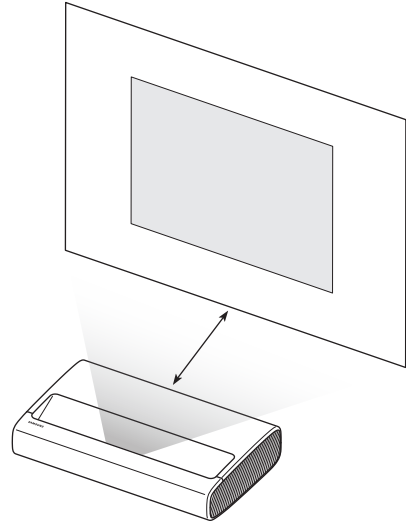

## Kuvan koko ja projektorin etäisyys

- Näytön koko kullakin heijastusetäisyydellä voi vaihdella kytketyn laitteen mukaan.

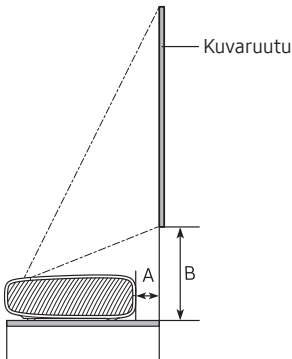

SP-LSP7TFA

C (tuumaa)	X (mm)	Y (mm)	A (mm)	B (mm)
90	1992	1121	247	349
95	2103	1183	275	364
100	2214	1245	303	379
105	2324	1308	331	394
110	2435	1370	359	409
115	2546	1432	387	424
120	2657	1494	415	439

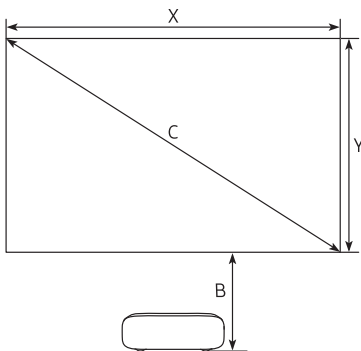

SP-LSP9TFA

C (tuumaa)	X (mm)	Y (mm)	A (mm)	B (mm)
100	2214	1245	113	351
105	2324	1308	134	363
110	2435	1370	154	376
115	2546	1432	175	388
120	2657	1494	196	401
125	2767	1557	217	413
130	2878	1619	238	426

## Virtapainike käyttäminen

Voit käynnistää projektorin sen takana sijaitsevalla virtapainikkeella ja käyttää sitten **Ohjausvalikko**. **Ohjausvalikko** tulee näkyviin painamalla virtapainiketta projektorin ollessa käynnissä. Saat lisätietoja toiminnon käytöstä alla olevasta kuvasta.

- Käytä painikkeita tuotteen sivulta siten, ettei heijastettu näyttö peity.
- Älä katso suoraan projektorin linssistä tulevaa valoa.

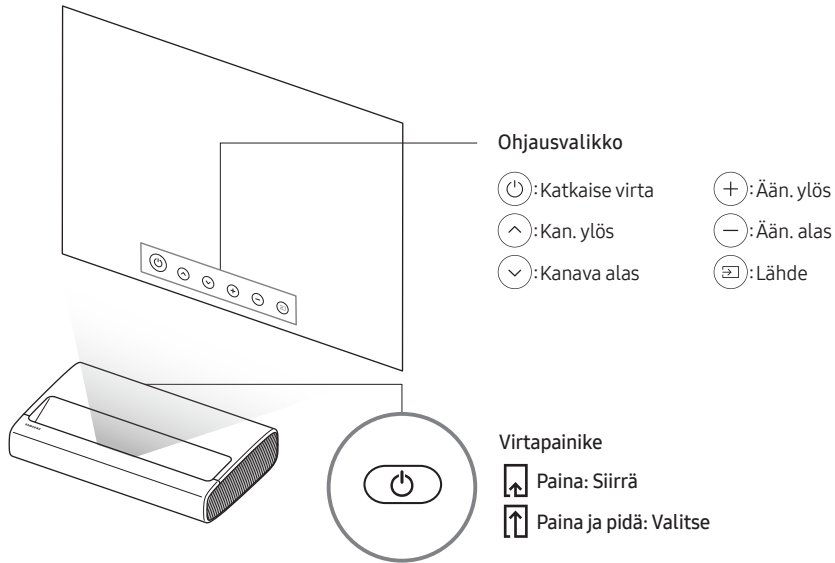

- Laitteen väri ja muoto voivat vaihdella mallista riippuen.

## Projektorin kiinnittäminen seinään



Jos haluat asentaa projektorin seinälle, kysy neuvoa ammattimaiselta huoltoedustajalta. Muutoin projektori voi luiskahtaa tai pudota, mistä voi seurata loukkaantuminen tai tuotteen vahingoittuminen.

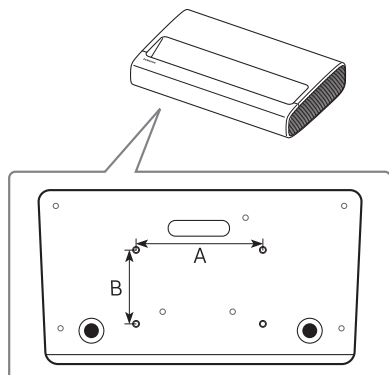

- Laitteen väri ja muoto voivat vaihdella mallista riippuen.



Älä asenna seinätelineettä, kun projektoriin on kytketty virta. Tämä voi aiheuttaa sähköiskun ja henkilövahinkoja.

- Älä käytä vakioruuveja pidempiä ruuveja äläkä sellaisia ruuveja, jotka eivät täytä tavallisia ruuvistandardeja. Liian pitkät ruuvit saattavat vaurioittaa projektorin sisäosia.
- Jos asennettavassa seinätelineessä ei käytetä standardien mukaisia ruuveja, kiinnitykseen käytettävien ruuvien pituus on määritettävä seinätelineen teknisten tietojen mukaan.
- Älä kiristä ruuveja liikaa. Laite saattaa vaurioitua tai pudota ja aiheuttaa henkilövahinkoja. Samsung ei ole vastuussa tämänkaltaisista vahingoista.
- Samsung ei vastaa laitevaurioista tai henkilövahingoista, jos muita kuin määritettyjä seinäkiinnikkeitä käytetään tai jos käyttäjä ei noudata laitteen asennusohjeita.
- Projektorin asentamiseen seinälle tarvitaan kaksi henkilöä.

Kun asenna seinäkiinnikkeen, suosittelemme, että kiinnität kaikki neljä ruuvia.

Ruuvien reikien tiedot (A * B) millimetreinä	Ruuvauksen syvyys (mm)	Vakioruuvi	Määrä
235 x 135	7-9	M6	4

# 06 Vianmääritys ja huolto

## Vianmääritys

Jos projektorin käytön aikana esiintyy ongelmia, katso ensin tässä luettelossa esitettyjä ongelmia ja ratkaisuja. Voit halutessasi myös tutustua e-Manualin vianmääritysosoioon. Jos mikään näistä vianetsinnän vinkeistä ei auta, siirry osoitteeseen "www.samsung.com", napsauta tukivalikkoa tai ota yhteyttä Samsungin huoltokeskukseen, jonka yhteystiedot löytyvät tämän oppaan takakannesta.

- Jotta projektori toimisi mahdollisimman hyvin, päivitä sen ohjelmisto viimeisimpään versioon. Käytä projektorin valikon toimintoja **Päivitä nyt** tai **Automaattinen päivitys** (🏠) > ⚙️ **Asetukset** > **Tuki** > **Ohjelmistopäivitys** > **Päivitä nyt** tai **Automaattinen päivitys**).

### Projektori ei käynnisty.

- Varmista, että virtajohto on kunnolla kiinni sekä projektorissa että pistorasiassa.
- Varmista, että pistorasia toimii ja että kaukosäätimen anturi projektorin oikeassa etureunassa palaa tasaisesti punaisena.
- Varmista projektorin takana sijaitsevaa **Virta** -painiketta painamalla, ettei ongelma ole kaukosäätimessä. Jos projektori käynnistyy, katso jäljempänä olevaa kohta "Kaukosäädin ei toimi".

### Kuvaa/videota/ääntä ei ole tai ulkoisen laitteen kuva/video/ääni on vääristynyt tai projektorissa näytetään "Heikko signaali tai ei signaalia" tai kanavaa ei löydy.

- Varmista, että kytkentä laitteeseen on oikein ja kaikki johdot hyvin kytketty.
- Irrota kaikki projektorin ja ulkoisten laitteiden johdot ja kytke ne takaisin paikoilleen. Kokeile uusia johtoja, mikäli mahdollista.
- Varmista, että oikea lähde on valittu (🏠) > ➡️ **Lähde**).
- Käynnistä projektorin itsediagnoosi määrittääksesi, aiheuttaako ongelman projektori vai toinen laite (🏠) > ⚙️ **Asetukset** > **Tuki** > **Laitteen ylläpito** > **Itsediagnoosi** > **Kuvatesti** tai **Äänitesti**).
- Jos testitulokset ovat normaalit, käynnistä kytketyt laitteet uudelleen irrottamalla kunkin laitteen virtajohto ja kytkemällä se uudelleen. Jos ongelma jatkuu, katso lisätietoja kytketyn laitteen käyttöoppaan kytkentäohjeista.
- Jos et käytä kaapeli- tai satelliittivastaanotinta ja projektori vastaanottaa lähetyssignaalia antenni- tai kaapeliliitännän kautta, suorita kanavahaku käynnistämällä **Automaattinen viritys** (🏠) > ⚙️ **Asetukset** > **Lähetys** > **(Automaattisen virityksen asetukset)** > **Automaattinen viritys**.
  - **Automaattisen virityksen asetukset** -vaihtoehtoa ei välttämättä ole kaikissa malleissa tai kaikilla alueilla.
  - Jos käytät kaapeli- tai satelliittivastaanotinta, katso ohjeet sen mukana toimitetusta käyttöohjeesta.



## Kaukosäädin ei toimi.

- Tarkista, vilkkuuko projektorin oikeassa etureunassa sijaitseva kaukosäädinanturi, kun painat kaukosäätimen virtapainiketta. Jos se ei vilku, vaihda kaukosäätimen paristot.
- Varmista, että paristot on asetettu niin, että niiden napaisuudet (+/-) ovat oikein.
- Yritä osoittaa kaukosäätimellä suoraan projektoriin 1,5–1,8 m etäisyydeltä.
- Jos projektorin mukana tuli Samsung Smart Remote (Bluetooth-kaukosäädin), muista muodostaa parikytkentä sen ja projektorin välille.

## Projektorin salasanan vaihtaminen

 >  Asetukset > Yleiset > Järjestelmänhallinta > Vaihda PIN-koodi

1. Käynnistä **Vaihda PIN-koodi** ja anna nykyinen salasana salasananakenttään. Oletussalasana on "0000". (Ranska: "1111").

2. Anna uusi salasana ja vahvista se antamalla se uudelleen. Salasana on nyt vaihdettu.

- Jos unohdat PIN-koodin, voit palauttaa sen oletusnumerosarjaan "0000" painamalla kaukosäätimen painikkeita seuraavassa järjestyksessä (Ranska: "1111"):

Samsung Smart Remote -säätimessä: Valitse **+/-** (Äänenv.) -painike. > **Ään. ylös** > **Ään. alas** > **Ään. ylös**.

# 07 Tekniset tiedot ja muita tietoja

## Tekniset tiedot

Mallin nimi	SP-LSP7TFA	SP-LSP9TFA
Näytön erottelutarkkuus	3840 x 2160	
Linssi	Kiinteä linssi	
Kuvan koko (kulmasta kulmaan)	90" ~ 120"	100" ~ 130"
Ääni (lähtö)	30 W	40 W
Mitat (L x K x S)		
Runko	532,0 x 119,1 x 342,0 mm	550,0 x 128,0 x 367,0 mm
Jalkojen kera	532,0 x 132,7 x 342,0 mm	550,0 x 141,0 x 367,0 mm
Paino (jalustoineen)	9,1 kg	11,5 kg

## Käyttö- ja säilytysympäristö

Käyttölämpötila	10–40 °C (50–104 °F)
Käyttötilan ilmankosteus	10–80 %, tiivistymätön
Säilytyslämpötila	-20–45 °C (-4–113 °F)
Säilytystilan ilmankosteus	5–95 %, tiivistymätön

### Huomautuksia

- Laitteen ulkoasua ja teknisiä tietoja voidaan muuttaa ilman ennakoilmoitusta.
- Tämä laite on luokan B digitaalinen laite.
- Saat lisätietoja virtalähteestä ja virrankulutuksesta laitteeseen kiinnitetystä tarrasta.
  - Katso luokitusmerkinnät ja laseriin liittyvät varoitukset projektorin pohjasta.
- Tyypillinen virrankulutus on mitattu IEC 62087 -standardin mukaisesti.
- Kaikki piirustukset eivät välttämättä ole oikeassa mittakaavassa. Joitakin mittoja voidaan muuttaa ilman ennakoilmoitusta. Tarkista mitat ennen projektorin asentamista. Emme vastaa kirjoitus- tai painovirheistä.
- Käytä lähiverkon kytkemiseen CAT 7 (\*STP) -kaapelia. (100/10 Mbps)
  - \* Shielded Twisted Pair
- Tämän käyttöoppaan kuvat ja piirrookset ovat vain viitteellisiä ja ne saattavat olla erilaisia kuin varsinainen tuote. Laitteen ulkoasua ja teknisiä tietoja voidaan muuttaa ilman erillistä ilmoitusta.

Ei-valtuutetun huoltoliikkeen suorittaman korjauksen, itse suoritettun korjauksen tai muun kuin ammattikorjaajan suorittaman korjauksen jälkeen Samsung ei ole vastuussa tuotteen vaurioista, loukkaantumisista tai muista tuoteturvallisuusongelmista, jotka aiheutuvat tuotteen korjausyrityksistä, joissa ei ole noudatettu näitä korjaus- ja huolto-ohjeita huolellisesti. Takuu ei kata vaurioita, jotka ovat aiheutuneet tuotteelle sen seurauksena, että joku muu kuin Samsungin valtuutettu huoltoliike on yrittänyt korjata tuotteen.

Käy osoitteessa [samsung.com/support](http://samsung.com/support) löytääksesi lisää tietoa ulkoisesta virtalähteestä ja kauko-ohjaimesta liittyen EU Ecodesign direktiiviin – ErP säännös

## Virrankulutuksen vähentäminen

Kun sammutat projektorin, se siirtyy valmiustilaan. Valmiustilassa se kuluttaa edelleen jonkin verran virtaa. Jos haluat vähentää virrankulutusta, irrota virtajohto pistorasiasta, kun projektoria ei käytetä pitkään aikaan.

## Käyttöoikeudet



The terms HDMI and HDMI High-Definition Multimedia Interface, and the HDMI Logo are trademarks or registered trademarks of HDMI Licensing LLC in the United States and other countries.

Täten Samsung vakuuttaa, että tämä radiolaitte täyttää direktiivin 2014/53/EU vaatimukset ja asiaankuuluvat lakisääteiset vaatimukset Isossa-Britanniassa.

Vaatimustenmukaisuusvakuutuksen teksti on luettavissa kokonaisuudessaan osoitteessa:

<http://www.samsung.com> siirry kohtaan Tuki ja syötä mallin nimi.

Tätä laitetta saa käyttää kaikissa EU-maissa ja Yhdistyneessä kuningaskunnassa.

Laitteen 5 GHz:n WLAN(Wi-Fi)-toimintoa saa käyttää ainoastaan sisätiloissa.

BT:n maks. lähetinteho: 100 mW, 2,4 GHz – 2,4835 GHz

Wi-Fi:n maks. lähetinteho: 100 mW, 2,4–2,4835 GHz, 200 mW, 5,15–5,25 GHz, 100 mW, 5,25–5,35 GHz & 5,47–5,725 GHz



**Laitteen asianmukainen hävittäminen (WEEE)**  
(Koskee maita, joissa on erillinen kierrätysjärjestelmä.)

Tämä joko laitteessa, sen lisävarusteissa tai käyttöoppaassa oleva merkintä osoittaa, että laitetta ja sen sähköisiä lisävarusteita (esim. laturi, kuulokkeet ja USB-kaapeli) ei saa hävittää yhdessä muiden kotitalousjätteiden kanssa. Kun tällainen laite tulee elinkaarensa loppuun, älä hävitä sitä yhdessä muiden jätteiden kanssa, vaan toimita se oikeaoppisesti kierrätettäväksi. Näin estät mahdolliset ympäristö- ja terveyshaitat ja edistät samalla materiaalien kierrätystä.

Kotitalousasiakkaat saavat tarvittaessa tarkempia kierrätysohjeita jälleenmyyjältä tai paikallisesta jätehuollosta.

Yrityskäyttäjien taas tulee ottaa yhteyttä tavarantoimittajaan ja tarkistaa hankintasopimuksen ehdot. Tätä laitetta ja sen sähköisiä lisävarusteita ei saa hävittää yhdessä muiden yritysätteiden kanssa.



**Laitteen akkujen ja paristojen oikea hävittämistapa**  
(Koskee maita, joissa on erillinen kierrätysjärjestelmä.)

Jos akussa tai paristossa, käyttöoppaassa tai pakkauksessa on tämä merkki, se tarkoittaa, että akkuja ja paristoja ei saa hävittää kotitalousjätteen joukossa, kun ne tulevat elinkaarensa päähän. Kemiallinen symboli Hg, Cd tai Pb ilmaisee, että paristo sisältää elohopeaa, kadmiumia tai lyijyä yli EU: n direktiivin 2006/66 viiterajojen. Jos paristoja ei hävitetä oikein, nämä aineet voivat olla haitallisia ihmisten terveydelle tai ympäristölle.

Luonnonvarojen suojelemiseksi ja materiaalien uudelleenkäytön edistämiseksi erottele akut tai paristot muusta jätteestä ja toimita ne maksuttomaan paikalliseen keräyspisteeseen.

Tämä sivu on jätetty  
tarkoituksella tyhjäksi.

Tämä sivu on jätetty  
tarkoituksella tyhjäksi.

Tämä sivu on jätetty  
tarkoituksella tyhjäksi.

# SAMSUNG



BP81-00249G-03

## Contact SAMSUNG WORLD WIDE

If you have any questions or comments relating to Samsung products, please contact the Samsung service centre.

Country	Samsung Service Centre ☎	Web Site
AUSTRIA	0800 72 67 864 (0800-SAMSUNG)	<a href="http://www.samsung.com/at/support">www.samsung.com/at/support</a>
BELGIUM	02-201-24-18	<a href="http://www.samsung.com/be/support">www.samsung.com/be/support</a> (Dutch) <a href="http://www.samsung.com/be_fr/support">www.samsung.com/be_fr/support</a> (French)
BOSNIA	055 233 999	<a href="http://www.samsung.com/ba/support">www.samsung.com/ba/support</a>
ALBANIA	045 620 202	<a href="http://www.samsung.com/al/support">www.samsung.com/al/support</a>
BULGARIA	*3000 Цена на един градски разговор 0800 111 31 Безплатен за всички оператори	<a href="http://www.samsung.com/bg/support">www.samsung.com/bg/support</a>
CROATIA	072 726 786	<a href="http://www.samsung.com/hr/support">www.samsung.com/hr/support</a>
CZECH	800 - SAMSUNG (800-726786) Samsung Electronics Czech and Slovak, s.r.o. V Parku 2323/14, 148 00 - Praha 4	<a href="http://www.samsung.com/cz/support">www.samsung.com/cz/support</a>
DENMARK	707 019 70	<a href="http://www.samsung.com/dk/support">www.samsung.com/dk/support</a>
FINLAND	030-6227 515	<a href="http://www.samsung.com/fi/support">www.samsung.com/fi/support</a>
FRANCE	01 48 63 00 00	<a href="http://www.samsung.com/fr/support">www.samsung.com/fr/support</a>
GERMANY	06196 77 555 77	<a href="http://www.samsung.com/de/support">www.samsung.com/de/support</a>
CYPRUS	8009 4000 only from landline, toll free	
GREECE	80111-SAMSUNG (80111 726 7864) only from land line (+30) 210 6897691 from mobile and land line	<a href="http://www.samsung.com/gr/support">www.samsung.com/gr/support</a>
HUNGARY	0680SAMSUNG (0680-726-7864)	<a href="http://www.samsung.com/hu/support">www.samsung.com/hu/support</a>
ITALIA	800-SAMSUNG (800.7267864)	<a href="http://www.samsung.com/it/support">www.samsung.com/it/support</a>
LUXEMBURG	261 03 710	<a href="http://www.samsung.com/be_fr/support">www.samsung.com/be_fr/support</a>
MONTENEGRO	020 405 888	<a href="http://www.samsung.com/support">www.samsung.com/support</a>
SLOVENIA	080 697 267 (brezplačna številka)	<a href="http://www.samsung.com/si/support">www.samsung.com/si/support</a>
NETHERLANDS	088 90 90 100	<a href="http://www.samsung.com/nl/support">www.samsung.com/nl/support</a>
NORWAY	21629099	<a href="http://www.samsung.com/no/support">www.samsung.com/no/support</a>
POLAND	801-172-678* lub +48 22 607-93-33* * (opłata według taryfy operatora)	<a href="http://www.samsung.com/pl/support">www.samsung.com/pl/support</a>
PORTUGAL	808 207 267	<a href="http://www.samsung.com/pt/support">www.samsung.com/pt/support</a>
ROMANIA	*8000 (apel in retea) 08008-726-78-64 (08008-SAMSUNG) Apel GRATUIT Atenție: Dacă efectuați apelul din rețeaua Digi (RCS/RDS), vă rugăm să ne contactați formând numărul Telverde fără ultimele două cifre, astfel: 0800872678.	<a href="http://www.samsung.com/ro/support">www.samsung.com/ro/support</a>
SERBIA	011 321 6899	<a href="http://www.samsung.com/rs/support">www.samsung.com/rs/support</a>
KOSOVO	0800 10 10 1	<a href="http://www.samsung.com/support">www.samsung.com/support</a>
SLOVAKIA	0800 - SAMSUNG (0800-726 786)	<a href="http://www.samsung.com/sk/support">www.samsung.com/sk/support</a>
SPAIN	91 175 0015	<a href="http://www.samsung.com/es/support">www.samsung.com/es/support</a>
SWEDEN	0771 726 786	<a href="http://www.samsung.com/se/support">www.samsung.com/se/support</a>
SWITZERLAND	0800 726 786	<a href="http://www.samsung.com/ch/support">www.samsung.com/ch/support</a> (German) <a href="http://www.samsung.com/ch_fr/support">www.samsung.com/ch_fr/support</a> (French)
UK	0333 000 0333	<a href="http://www.samsung.com/uk/support">www.samsung.com/uk/support</a>
IRELAND (EIRE)	0818 717100	<a href="http://www.samsung.com/ie/support">www.samsung.com/ie/support</a>
LITHUANIA	8-800-77777	<a href="http://www.samsung.com/lt/support">www.samsung.com/lt/support</a>
LATVIA	8000-7267	<a href="http://www.samsung.com/lv/support">www.samsung.com/lv/support</a>
ESTONIA	800-7267	<a href="http://www.samsung.com/ee/support">www.samsung.com/ee/support</a>
TURKEY	444 77 11	<a href="http://www.samsung.com/tr/support">www.samsung.com/tr/support</a>