

SAMSUNG

MODE D'EMPLOI

SM-R400N

French. 11/2023. Rev.1.0

www.samsung.com

Table des matières

Démarrage

- 3 À propos des Galaxy Buds FE
- 4 Présentation de l'appareil et de ses fonctions
- 6 Préparer les mini-oreillettes
- 8 Charger la batterie
- 12 Interprétation des témoins de batterie

Utiliser les mini-oreillettes

- 14 Connecter les mini-oreillettes à un appareil mobile
- 18 Mettre les mini-oreillettes en place
- 20 Utiliser les commandes tactiles des mini-oreillettes
- 23 Utiliser le mode Contrôles du bruit
- 24 Écouter de la musique
- 25 Utiliser l'égaliseur
- 26 Utiliser les fonctions d'appel
- 27 Bixby

Application Galaxy Wearable

- 29 Introduction
- 30 Connecter et déconnecter les mini-oreillettes
- 31 Configurer les paramètres pour les Galaxy Buds FE

Consignes d'utilisation

- 37 Précautions à prendre pour utiliser l'appareil
- 38 Remarques sur le contenu du coffret et les accessoires
- 39 Précautions à prendre pour utiliser les mini-oreillettes
- 40 Nettoyer et entretenir les Galaxy Buds FE
- 41 Redémarrer les mini-oreillettes
- 42 Appairer les mini-oreillettes

Annexe

- 43 Dépannage
- 47 Retirer la batterie

Démarrage

À propos des Galaxy Buds FE

Les Galaxy Buds FE sont des mini-oreillettes sans fil qui vous permettent d'écouter de la musique ou de répondre à des appels tout en faisant autre chose, comme du sport, après les avoir connectées à votre appareil mobile.



Ne jamais porter les mini-oreillettes dans les endroits à trafic dense, comme les routes ou les passages pour piétons. Vous risquez un accident en raison de temps de réaction plus lents.

Présentation de l'appareil et de ses fonctions

Mini-oreillette

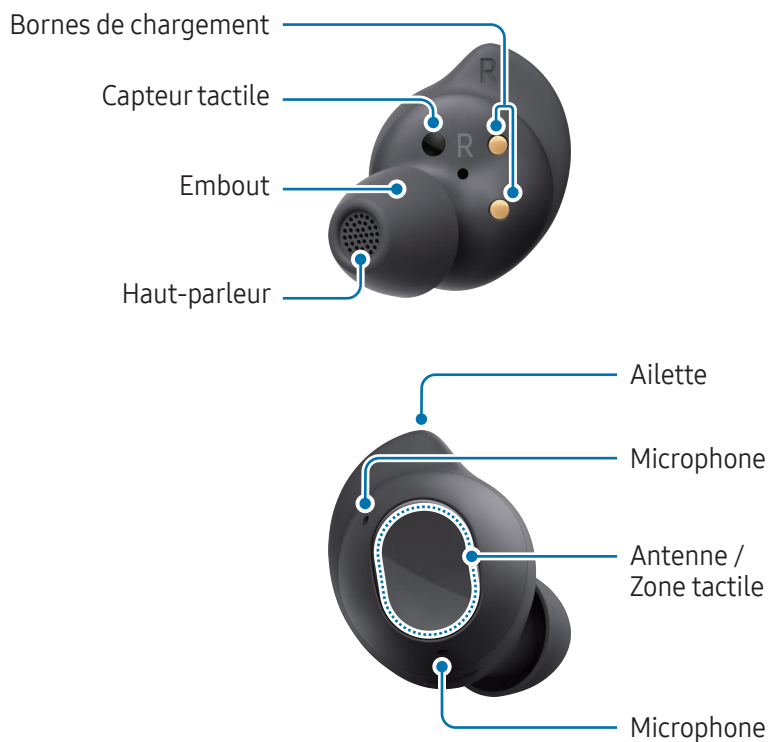

Ailette

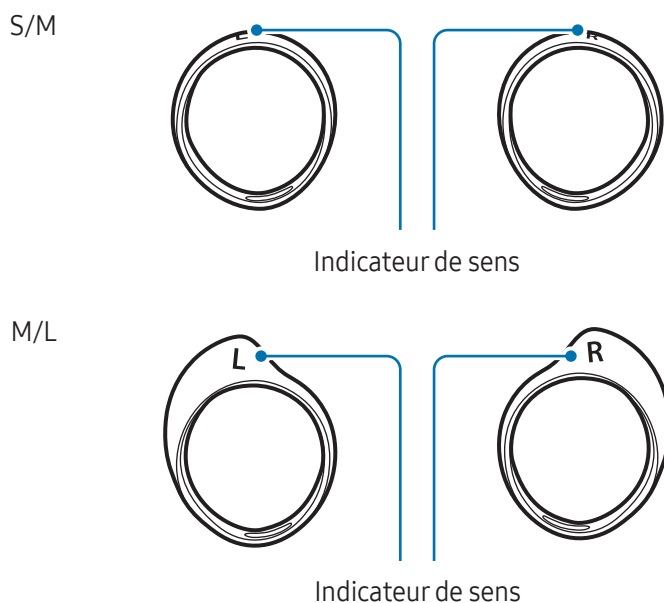

Étui de chargement

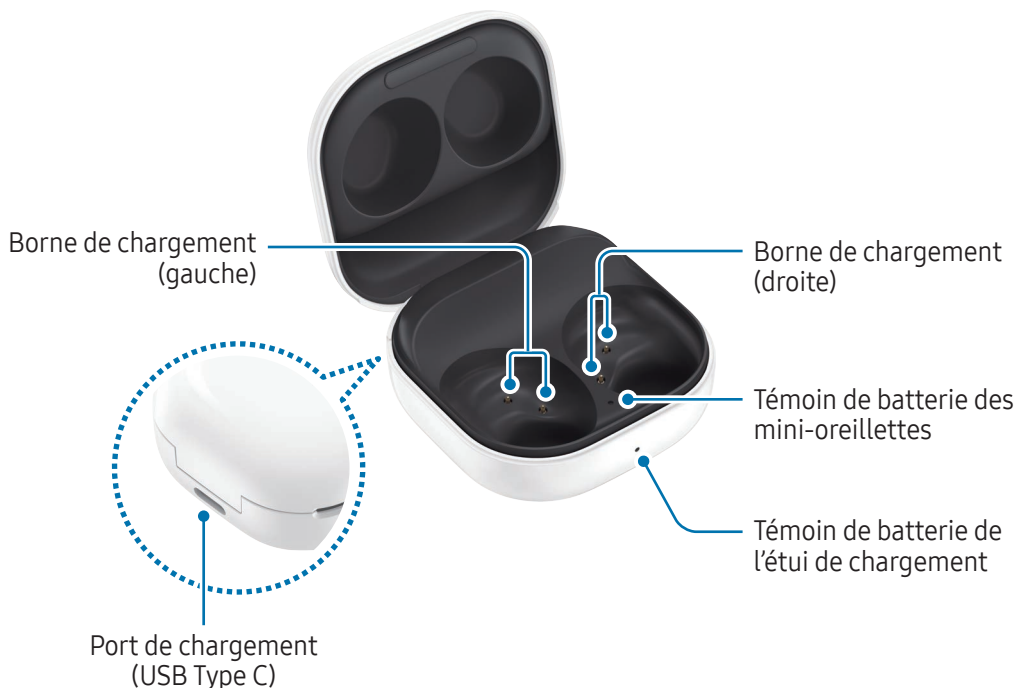

- ⚠ Utilisez l'appareil dans un endroit qui n'est pas soumis aux interférences magnétiques afin que l'appareil fonctionne normalement.
 - Votre appareil et certains accessoires (vendus séparément) comportent des aimants. Maintenez-le à distance des cartes de crédit, des dispositifs médicaux implantés et autres appareils susceptibles d'être affectés par des aimants. Dans le cas des dispositifs médicaux, maintenez une distance de plus de 15 cm entre vos appareils. Arrêtez d'utiliser votre appareil si vous suspectez une interférence avec votre dispositif médical et consultez votre médecin ou le fabricant de votre dispositif médical.
 - Si vous avez un implant médical dans le cœur, ne placez pas votre appareil dans une poche proche de l'appareil implanté, comme la poche de votre poitrine ou la poche intérieure de votre veste.
 - Gardez une distance de sécurité entre les objets affectés par les aimants, votre appareil et certains accessoires (vendus séparément) qui contiennent des aimants. Les objets, tels que les cartes de crédit, les badges, les cartes d'embarquement, les cartes d'accès ou les cartes de stationnement, peuvent être endommagés ou désactivés par les aimants de l'appareil.
- ⚠ L'utilisation de mini-oreillettes endommagées peut entraîner des blessures corporelles. Utilisez les mini-oreillettes uniquement après réparation dans un centre de service après-vente Samsung ou dans un centre de réparation agréé.



- Si des corps étrangers sont placés sur le capteur tactile, ils peuvent provoquer un dysfonctionnement du capteur. Avant de mettre les mini-oreillettes en place, nettoyez d'abord le capteur.
- Si de la sueur ou tout autre liquide se dépose sur les bornes de chargement, un phénomène de corrosion peut se produire au niveau des Galaxy Buds FE. Si de la sueur ou tout autre liquide se dépose sur les bornes de chargement ou les mini-oreillettes, nettoyez-les avant de les remettre dans l'étui de chargement.
- Empêchez l'eau d'entrer en contact avec la zone tactile. L'humidité ou le contact avec l'eau peut provoquer des dysfonctionnements de la fonction tactile.

Préparer les mini-oreillettes

Fixer un embout sur la mini-oreillette



- Ne pas placer les mini-oreillettes dans les oreilles sans les embouts. Vous risqueriez de vous blesser.
- Ne pas tirer trop fort sur l'embout au moment de la fixation ou du retrait. L'embout risquerait de se déchirer.
- Ne pas appuyer trop fort sur l'embout et ne pas le tordre. L'embout risquerait d'être endommagé.

- 1 Sélectionnez l'embout correspondant à votre oreille.
- 2 Recouvrez la partie inférieure de la mini-oreillette avec l'embout prévu à cet effet.



Poussez complètement l'embout de sorte qu'il ne puisse pas sortir.

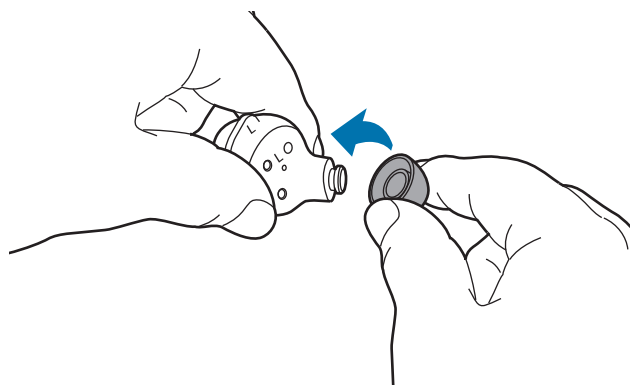

- 3 Répétez la même procédure pour l'autre mini-oreillette.

Fixer une ailette sur la mini-oreillette

- 1 Sélectionnez l'ailette correspondant à votre oreille.
- 2 Choisissez l'ailette pour l'oreille gauche et celle pour l'oreille droite.
- 3 Insérez le crochet de fixation de la mini-oreillette dans la rainure de l'ailette et recouvrez la mini-oreillette avec l'ailette.

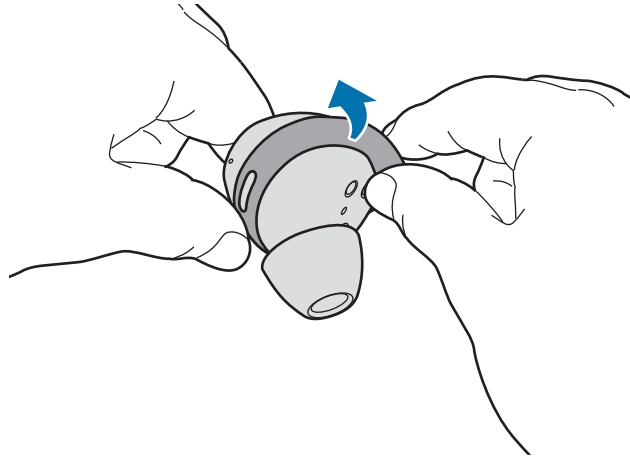

- ⚠ Ne pas placer les mini-oreillettes dans les oreilles sans les ailettes. Vous risqueriez de vous blesser.
- Ne pas tirer trop fort sur l'ailette au moment de la fixation ou du retrait. L'ailette risquerait de se déchirer.
- 👉 Ne placez pas les ailettes sur les mini-oreillettes dans le mauvais sens. Vous ne pourrez pas introduire les mini-oreillettes correctement dans vos oreilles.
- Vérifiez les marques de direction imprimées à gauche et à droite sur les ailettes et les mini-oreillettes, et vérifiez que les ailettes sont insérées comme indiqué sur l'image.

S/M

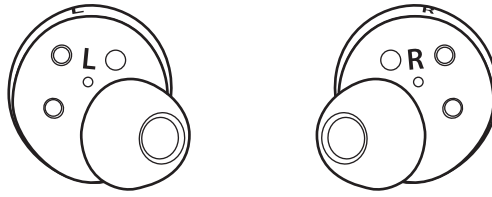

M/L

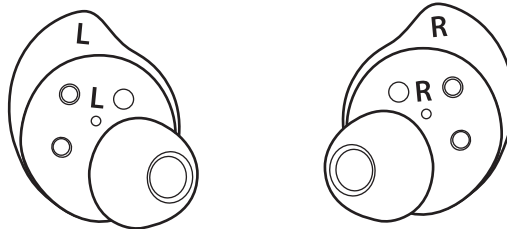

4 Répétez la même procédure pour l'autre mini-oreillette.

Charger la batterie

Chargez complètement la batterie avant d'utiliser les mini-oreillettes pour la première fois ou lorsque vous ne les avez pas utilisées depuis un certain temps. Les mini-oreillettes commencent à fonctionner pendant le chargement. Lorsque vous chargez la batterie pour la première fois ou si elle est complètement déchargée, il vous faudra patienter au moins 10 minutes pour qu'elle commence à fonctionner.

L'étui de chargement, qui est équipé d'une batterie intégrée, se charge en même temps que les mini-oreillettes qui se trouvent dans l'étui de chargement au moment de la connexion au chargeur.

 Si vous placez les mini-oreillettes dans un étui de chargement complètement déchargé, elles peuvent émettre un son. Chargez suffisamment l'étui de chargement avant d'insérer les mini-oreillettes.

1 Ouvrez l'étui de chargement.

- 2 Vérifiez le sens de chaque mini-oreillette et rangez-les au bon emplacement dans l'étui de chargement.

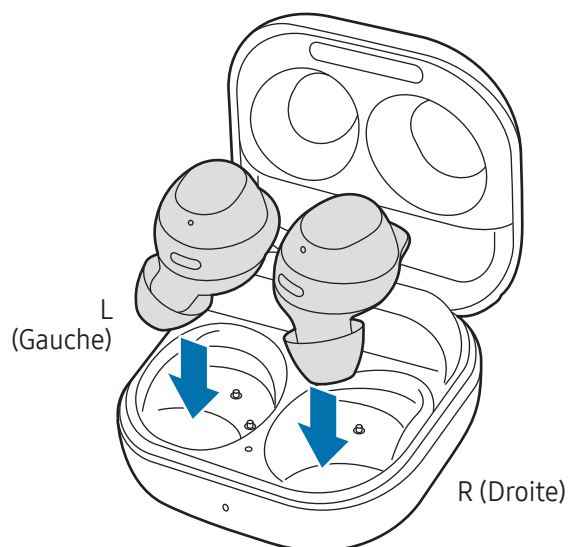

- 3 Refermez l'étui.

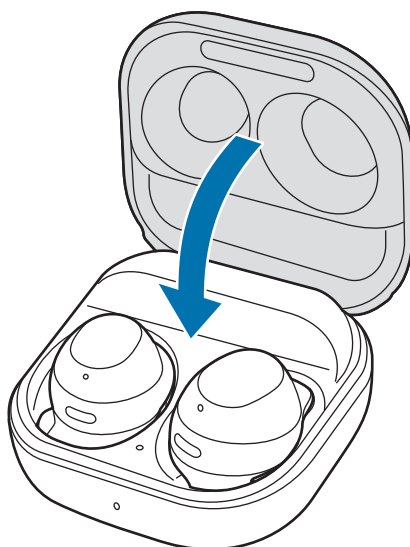

- 4 Branchez le câble USB sur le chargeur, puis connectez le câble USB au port de chargement.

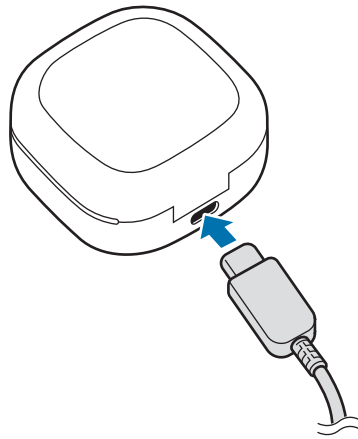

- 5 Branchez le chargeur sur une prise de courant.
La batterie des mini-oreillettes et l'étui de chargement se rechargent simultanément.
- 6 Une fois le chargement terminé, déconnectez l'étui du chargeur. Pour ce faire, déconnectez d'abord le câble USB de l'étui de chargement, puis débranchez le chargeur de la prise de courant.

Vérifier le niveau de batterie

Connectez les mini-oreillettes à votre appareil mobile, ouvrez l'application **Galaxy Wearable** sur votre appareil mobile, puis vérifiez le statut de la batterie pour chacune des mini-oreillettes et l'étui de chargement. Pour en savoir plus, reportez-vous à la section [Connecter les mini-oreillettes à un appareil mobile](#).

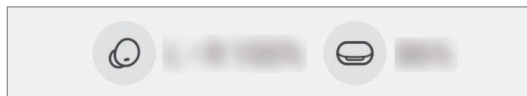

-  Lorsque le niveau de la batterie est faible, une notification apparaît dans le volet des notifications de votre appareil.

Réduire la consommation de la batterie

Si vous n'utilisez pas les mini-oreillettes, rangez-les dans l'étui de chargement qui a été rechargé. Dans le cas contraire, le capteur tactile continuera de fonctionner et cela affectera le temps d'utilisation et la consommation de la batterie.

Conseils et précautions concernant la batterie



Utilisez exclusivement un chargeur et un câble homologués par Samsung et spécialement conçus pour vos Galaxy Buds FE. L'utilisation d'un chargeur et d'un câble incompatibles peut provoquer des blessures graves ou endommager votre appareil.



- Un branchement incorrect du chargeur peut sérieusement endommager l'étui de chargement. Les dégâts résultant d'une mauvaise utilisation ne sont pas couverts par la garantie.
- Utilisez uniquement le câble USB de type C fourni avec les Galaxy Buds FE. Vous risquez d'endommager l'étui de chargement si vous utilisez un câble micro-USB.
- Si vous rechargez les Galaxy Buds FE alors que le port de chargement est humide, vous risquez d'endommager les Galaxy Buds FE. Séchez soigneusement le port de chargement avant de recharger les Galaxy Buds FE.



- Le chargeur est vendu séparément.
- Pour économiser l'énergie, débranchez le chargeur lorsque vous ne l'utilisez pas. Le chargeur n'étant pas muni d'une touche Marche/Arrêt, vous devez le débrancher de la prise de courant pour couper l'alimentation.
- Le socle de prise de courant doit être installé à proximité du matériel et doit être aisément accessible.
- Il est recommandé d'utiliser un chargeur homologué dont les performances de chargement sont garanties.
- Laissez l'étui de chargement fermé lorsque vous y rangez les mini-oreillettes, lorsque vous les rechargez, ou lorsque vous rechargez l'étui.
- Si vous touchez les bornes de chargement lors du chargement de l'étui, cela peut affecter l'efficacité du chargement.
- Si de la sueur ou tout autre liquide se dépose sur les bornes de chargement, un phénomène de corrosion peut se produire au niveau des Galaxy Buds FE. Si de la sueur ou tout autre liquide se dépose sur les bornes de chargement ou les mini-oreillettes, nettoyez-les avant de les remettre dans l'étui de chargement.
- Dès que vous insérez les mini-oreillettes dans l'étui de chargement, la mise en charge démarre automatiquement et s'arrête quand les mini-oreillettes sont complètement rechargées.
- L'impact sur la durée de vie des Galaxy Buds FE est négligeable si vous laissez les mini-oreillettes dans leur étui de chargement une fois le chargement terminé.
- Si vous prévoyez de ne pas utiliser les Galaxy Buds FE pendant une période prolongée, rangez-les dès qu'elles sont suffisamment chargées.
- Ne placez pas les ailettes sur les mini-oreillettes dans le mauvais sens. Les mini-oreillettes ne pourront pas se recharger si elles ne sont pas correctement rangées dans l'étui de chargement.



- Si vous utilisez une source d'alimentation autre que le chargeur, comme un ordinateur, la vitesse de chargement risque d'être ralentie.
- En cours de chargement, il est possible que les Galaxy Buds FE et le chargeur chauffent. Ceci est normal et n'a pas d'incidence sur la durée de vie ou les performances des Galaxy Buds FE. Si la température de la batterie est supérieure à la normale, le chargeur peut interrompre le chargement.
- Si vous ne parvenez pas à recharger les Galaxy Buds FE correctement, rappelez-les, accompagnées de leur chargeur, dans un centre de service après-vente Samsung ou dans un centre de réparation agréé.
- Évitez de plier le câble USB. Vous risqueriez d'endommager ou de réduire la durée de vie du câble USB. N'utilisez jamais un câble USB endommagé.

Interprétation des témoins de batterie

Les témoins de batterie vous informent de l'état de charge des mini-oreillettes et de l'étui de chargement.

Le témoin de batterie des mini-oreillettes est situé dans l'étui de chargement et affiche le niveau de charge des mini-oreillettes. Le témoin de batterie de l'étui de chargement situé sur le devant de l'étui indique l'état de charge de l'étui lui-même.

Témoin de batterie des mini-oreillettes

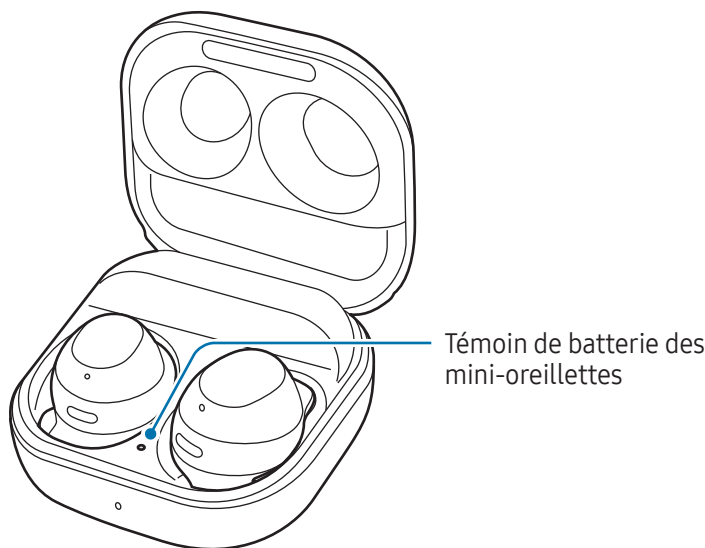

Couleur	Statut
Allumé en continu en rouge	• Chargement de la batterie externe
Allumé en continu en vert	• Chargement terminé
Clignote en rouge	• Chargement désactivé en raison de températures anormales

Témoin de batterie de l'étui de chargement

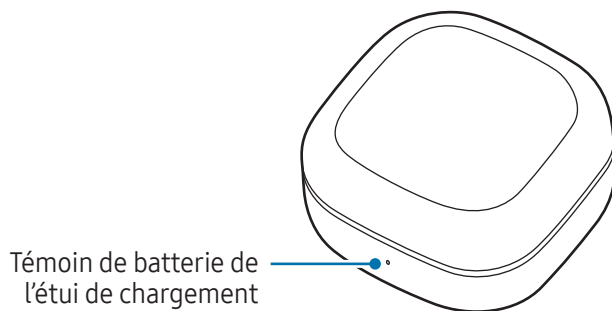

Couleur	Statut
Allumé en continu en rouge	<ul style="list-style-type: none"> Chargement de la batterie externe
Allumé en continu en vert	<ul style="list-style-type: none"> Chargement terminé
Clignote en rouge	<ul style="list-style-type: none"> Chargement désactivé en raison de températures anormales
Clignotement rouge (clignote dès la fermeture de l'étui de chargement)	<ul style="list-style-type: none"> Faible autonomie de la batterie (inférieure à 10 %)
Rouge (reste allumé pendant 5 secondes après la fermeture de l'étui de chargement)	<ul style="list-style-type: none"> Autonomie de la batterie faible (entre 10 % et 29 %)
Jaune (reste allumé pendant 5 secondes après la fermeture de l'étui de chargement)	<ul style="list-style-type: none"> Autonomie de la batterie modérée (entre 30 % et 59 %)
Vert (reste allumé pendant 5 secondes après la fermeture de l'étui de chargement)	<ul style="list-style-type: none"> Autonomie de la batterie élevée (plus de 60 %)



Si les témoins de batterie ne fonctionnent pas comme décrit ci-dessus, déconnectez le chargeur de l'étui de chargement et reconnectez-le.

Utiliser les mini-oreillettes

Connecter les mini-oreillettes à un appareil mobile

Avant la connexion

- Rechargez suffisamment l'étui de chargement.
- L'application Galaxy Wearable doit être installée sur votre appareil mobile. Si l'application n'est pas installée sur votre appareil mobile, téléchargez l'application depuis **Galaxy Store** ou **Play Store**.
 -  • Vous pouvez télécharger l'application Galaxy Wearable uniquement sur les appareils mobiles fonctionnant sous le système d'exploitation Android version 8.0 (API 26) ou toute version ultérieure, et disposant de 1,5 Go de mémoire ou plus.
 - Vous pouvez changer la langue de l'application Galaxy Wearable sur votre appareil mobile. Ouvrez **Paramètres** sur votre appareil mobile et appuyez sur **Gestion globale** → **Langue**. L'anglais apparaît par défaut si la langue sélectionnée dans Paramètres n'est pas prise en charge par l'application Galaxy Wearable.

Connecter les mini-oreillettes à un appareil mobile Samsung pour la première fois

- 1 Vérifiez le sens de chaque mini-oreillette et rangez-les au bon emplacement dans l'étui de chargement.
Si les témoins de batterie des mini-oreillettes ne clignotent pas, connectez l'étui de chargement au chargeur et rechargez-les pendant plus de 10 minutes.
- 2 Refermez l'étui.
- 3 Ouvrez l'étui de chargement.
Les mini-oreillettes passent automatiquement en mode Appairage Bluetooth et une fenêtre contextuelle apparaît automatiquement sur votre appareil mobile.
Si la fenêtre contextuelle n'apparaît pas ou si vous souhaitez vous connecter à un appareil mobile autre que Samsung fonctionnant également sous le système d'exploitation Android OS, consultez la page suivante [Connecter les mini-oreillettes à un appareil mobile autre que Samsung fonctionnant également sous le système d'exploitation Android OS \(ou dans le cas où la fenêtre contextuelle de connexion n'apparaît pas\)](#).

 Dès que le témoin de batterie de l'étui de chargement clignote en rouge, sortez les mini-oreillettes de l'étui de chargement, puis remettez-les en place.

4 Depuis votre appareil mobile, appuyez sur **Se connecter** dans la fenêtre contextuelle qui apparaît et suivez les instructions qui s'affichent à l'écran pour établir la connexion.

Une fois la connexion établie, les mini-oreillettes se connectent automatiquement à l'appareil mobile dès que vous ouvrez l'étui de chargement et que les mini-oreillettes se trouvent à l'intérieur.

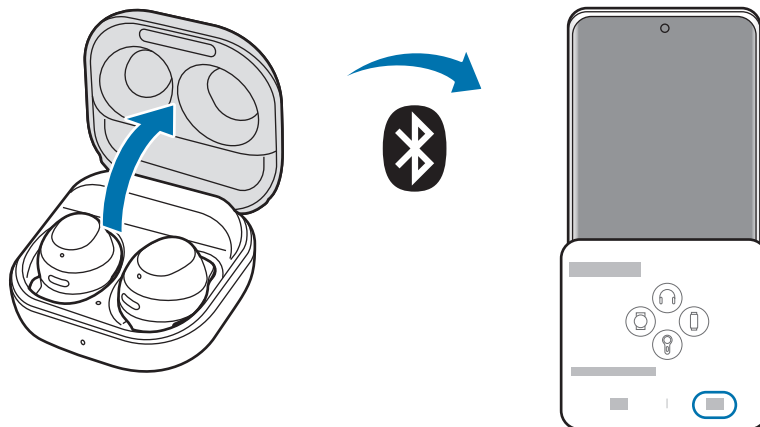

-  Vous pouvez télécharger l'application Galaxy Wearable uniquement sur les appareils mobiles fonctionnant sous le système d'exploitation Android version 8.0 (API 26) ou toute version ultérieure, et disposant de 1,5 Go de mémoire ou plus.
- Les méthodes de connexion peuvent varier selon le type d'appareil mobile et la version logicielle.
- Les fenêtres contextuelles de connexion apparaissent uniquement sur les appareils mobiles Samsung fonctionnant sous système d'exploitation Android version 9.0 ou toute version ultérieure et sur lesquels l'application SmartThings est installée. Si la fenêtre contextuelle n'apparaît pas, mettez à jour l'application SmartThings par rapport à la version la plus récente.
- L'apparence de la fenêtre contextuelle varie selon l'appareil mobile connecté.
- Si les mini-oreillettes n'établissent pas de connexion avec un appareil mobile dans un délai de 3 minutes, le mode Appairage Bluetooth est désactivé. Refermez l'étui de chargement, puis ouvrez-le de nouveau. Les mini-oreillettes passent en mode Appairage Bluetooth.
- Si vous souhaitez vous connecter à un autre appareil mobile après l'établissement d'une connexion, reportez-vous à la section [Établir une connexion avec d'autres appareils après s'être déconnecté du précédent appareil mobile](#).



- Lors de la connexion des mini-oreillettes avec un appareil mobile enregistré sur un compte Samsung, les informations d'appairage des mini-oreillettes sont synchronisées sur les autres appareils mobiles qui utilisent le même compte Samsung et vous n'avez pas besoin de recommencer la procédure d'appairage. Pour connecter les autres appareils qui utilisent le même compte Samsung aux mini-oreillettes, ouvrez **Paramètres**, appuyez sur **Connexions** → **Bluetooth** sur les appareils mobiles que vous souhaitez connecter, puis sélectionnez les mini-oreillettes synchronisées via le compte Samsung.
- Si une seule mini-oreillette est connectée à votre appareil mobile, vous entendez le son en monophonique. Le son passe automatiquement en mode stéréo dès que les deux mini-oreillettes sont connectées à votre appareil mobile.
- Si les mini-oreillettes ne parviennent pas à se connecter à un appareil mobile, si la fenêtre contextuelle de connexion n'apparaît pas ou si votre appareil mobile ne peut pas localiser les mini-oreillettes, rangez-les dans l'étui de chargement et maintenez le doigt appuyé sur les mini-oreillettes pendant plus de 3 secondes pour passer manuellement en mode Appairage Bluetooth. En mode Appairage Bluetooth, le témoin de batterie des mini-oreillettes clignote en rouge et vert.

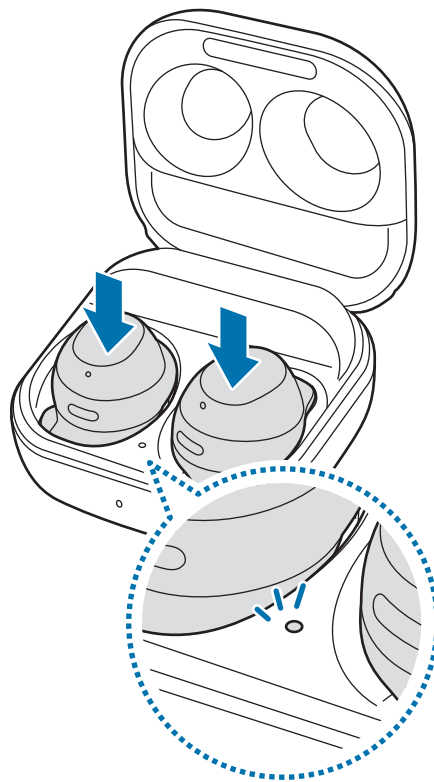

Connecter les mini-oreillettes à un appareil mobile autre que Samsung fonctionnant également sous le système d'exploitation Android OS (ou dans le cas où la fenêtre contextuelle de connexion n'apparaît pas)



Si vous vous connectez à un appareil mobile autre que Samsung qui utilise également le système d'exploitation Android, certaines fonctions des mini-oreillettes peuvent ne pas être disponibles et il est possible que les mini-oreillettes ne fonctionnent pas correctement.

- 1 Vérifiez le sens de chaque mini-oreillette et rangez-les au bon emplacement dans l'étui de chargement. Si les témoins de batterie des mini-oreillettes ne clignotent pas, connectez l'étui de chargement au chargeur et rechargez-les pendant plus de 10 minutes.
- 2 Refermez l'étui.
- 3 Ouvrez l'étui de chargement. Les mini-oreillettes passent automatiquement en mode Appairage Bluetooth.
- 4 Sur votre appareil mobile, activez la fonction Bluetooth pour connecter les mini-oreillettes à votre appareil mobile, ouvrez l'application **Galaxy Wearable**, puis suivez les instructions qui s'affichent à l'écran pour établir la connexion.



Conseils pour l'utilisation de la fonction Bluetooth

- Pour éviter les problèmes lors de la connexion des mini-oreillettes à un autre appareil, placez les appareils à proximité l'un de l'autre.
- Assurez-vous que vos mini-oreillettes et l'autre appareil Bluetooth sont dans le rayon de connexion Bluetooth maximal (10 m). Cette distance peut varier selon l'environnement dans lequel les appareils sont utilisés.
- Veillez à ce qu'il n'y ait aucun obstacle entre les mini-oreillettes et l'appareil connecté (corps humains, murs ou clôtures).
- Ne touchez pas l'antenne Bluetooth de l'appareil connecté.
- La fonction Bluetooth utilise la même fréquence que certains produits industriels, scientifiques, médicaux et à basse puissance et, par conséquent, des interférences peuvent survenir à proximité de ces produits.
- Certains appareils, notamment ceux qui ne sont pas testés ou homologués par Bluetooth SIG peuvent ne pas être compatibles avec les mini-oreillettes.
- N'utilisez pas la fonction Bluetooth à des fins illégales (par exemple, piratage de copies de fichiers ou écoute illégale de communications à des fins commerciales).

Mettre les mini-oreillettes en place

Positionnez les ailettes en les tournant afin d'adapter leur position à la forme de vos oreilles.

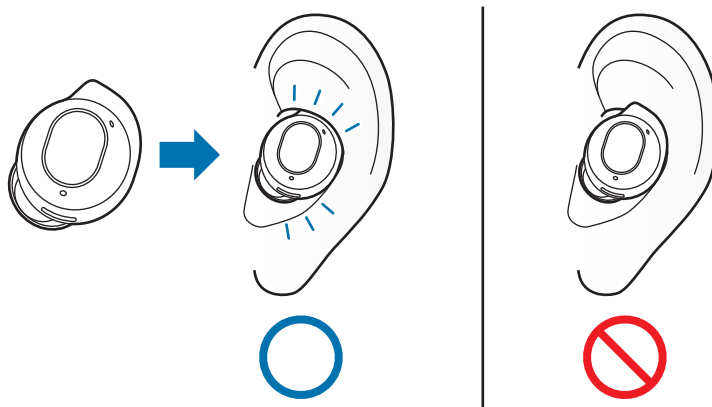

- Si le capteur tactile n'est pas en contact avec votre oreille, la mini-oreillette risque de ne pas fonctionner. Utilisez les embouts qui conviennent à vos oreilles si vous n'entendez pas de son vous indiquant que la mini-oreillette est détectée.
- Si les mini-oreillettes ne sont pas positionnées correctement dans vos oreilles, certaines fonctions, comme les appels téléphoniques, risquent de ne pas fonctionner. Utilisez une paire d'embouts adaptés à vos oreilles et positionnez correctement les mini-oreillettes.
- Respectez l'ensemble des avertissements et instructions affichés par le personnel autorisé dans les zones où l'utilisation des appareils sans fil est limitée, comme dans les avions et les hôpitaux.

- 1 Tenez les bords supérieur et inférieur de chaque mini-oreillette et retirez-les de l'étui de chargement.

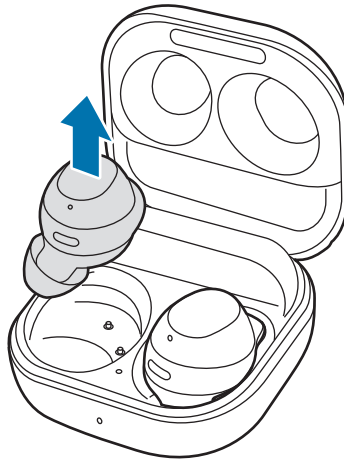

- 2 Vérifiez le sens de chaque mini-oreillette.
- 3 Tenez les mini-oreillettes avec les ailettes orientées vers le haut, de sorte que les marques de direction imprimées soient exposées, et insérez les mini-oreillettes dans vos oreilles jusqu'à ce qu'elles s'adaptent à vos pavillons.
- 4 Ajustez les mini-oreillettes en les tournant vers la gauche ou la droite pour les mettre en place confortablement dans vos oreilles.

Les capteurs tactiles détectent automatiquement que vous portez les mini-oreillettes lorsque vous les mettez en place. Les mini-oreillettes émettent ensuite un son afin de vous informer qu'elles ont bien été détectées.

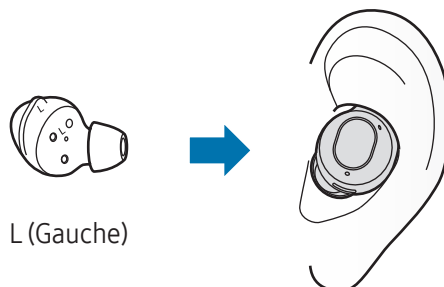

L (Gauche)

Utiliser les commandes tactiles des mini-oreillettes

Introduction

Appuyez simplement sur la mini-oreillette pour lire ou interrompre la musique, ou pour répondre à des appels ou les refuser. Vous pouvez également paramétrer les mini-oreillettes pour exécuter d'autres actions via les commandes tactiles.

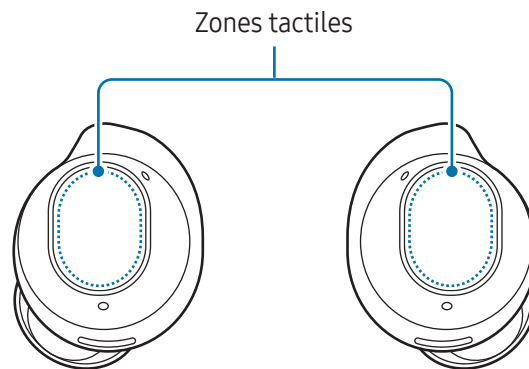

- ⚠ Pour éviter de vous blesser, n'exercez pas une pression trop forte sur les mini-oreillettes.
- Pour éviter d'endommager les zones tactiles, n'appuyez pas sur les mini-oreillettes avec un objet pointu.
- ✍ Si vous avez un objet métallique, comme un piercing dans l'oreille, retirez-le. Si un objet métallique entre en contact avec les mini-oreillettes, il est possible que la fonction tactile des mini-oreillettes fonctionne mal ou ne réponde plus.
- Si les mini-oreillettes sont couvertes de sueur ou de liquide, nettoyez-les. La fonction tactile des mini-oreillettes peut ne pas fonctionner correctement ou ne plus répondre en raison de sueur ou de liquide.
- Lorsque vous utilisez la fonction tactile des mini-oreillettes, ne couvrez pas les zones touchées avec vos cheveux. La fonction tactile risque de dysfonctionner ou de ne plus répondre.
- Lorsque vous retirez les mini-oreillettes de vos oreilles, veillez à ne pas toucher la zone tactile. Cela pourrait provoquer le lancement involontaire de certaines fonctions.

Comprendre les actions tactiles

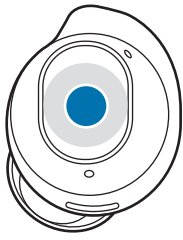

Appuyer une fois

- Écouter/ mettre en pause le morceau.
- Arrêtez d'utiliser la fonction Lecture notif. à voix haute.



Appuyer deux fois

- Écouter le morceau suivant.
- Répondre ou mettre fin à un appel.



Appuyer trois fois

- Écouter le morceau précédent.
 - Si vous appuyez trois fois sur la mini-oreillette 3 secondes après le début d'un morceau, la lecture de ce morceau reprend au début. Appuyez trois fois sur la mini-oreillette dans les 3 secondes après le début d'un morceau de musique pour lire le morceau précédent.



Maintenir appuyé

- Activez la fonction de préréglage.
 - Par défaut, cette fonction permet d'activer le mode Contrôles du bruit. Pour en savoir plus sur la modification de la fonction à activer, reportez-vous à la section [Associer une fonction à l'appui prolongé](#).
- Refuser un appel.



- Par défaut, les actions tactiles des mini-oreillettes sont définies sur appui simple ou appui prolongé. Pour utiliser l'ensemble des actions tactiles des mini-oreillettes, ouvrez l'application **Galaxy Wearable** sur l'application sur votre appareil mobile et appuyez sur **Contrôles tact.** pour activer les fonctions correspondantes.
- Si les mini-oreillettes ne parviennent pas à se connecter à un appareil mobile, si la fenêtre contextuelle de connexion n'apparaît pas ou si votre appareil mobile ne peut pas localiser les mini-oreillettes, rangez-les dans l'étui de chargement et maintenez le doigt appuyé sur les mini-oreillettes pendant plus de 3 secondes pour passer manuellement en mode Appairage Bluetooth. En mode Appairage Bluetooth, le témoin de batterie des mini-oreillettes clignote en rouge et vert.

Verrouiller les commandes tactiles des mini-oreillettes

Vous pouvez empêcher les actions non intentionnelles en verrouillant la fonction tactile des mini-oreillettes.

Activer depuis l'application Galaxy Wearable

Ouvrez l'application **Galaxy Wearable** sur votre appareil mobile et appuyez sur le curseur **Contrôles tact.** pour désactiver la fonction.

Activer depuis Paramètres



Cette fonction est uniquement disponible sur les appareils mobiles fonctionnant sous la version Android 11 One UI 3.1 ou toute version ultérieure.

- 1 Ouvrez **Paramètres** sur votre appareil mobile et appuyez sur **Connexions** → **Bluetooth**.
- 2 Appuyez sur  près du nom des mini-oreillettes dans la liste **Périphériques appairés**.
- 3 Appuyez sur le commutateur **Contrôles tact.** pour désactiver la fonction.

Activer à partir du widget

Ajoutez le widget **Galaxy Buds FE Manager** à l'appareil mobile et appuyez sur la touche pour verrouiller rapidement la fonction tactile des mini-oreillettes.

Associer une fonction à l'appui prolongé

Vous pouvez définir une fonction à activer lorsque vous maintenez le doigt appuyé sur chaque mini-oreillette afin d'activer les fonctions.

- 1 Ouvrez l'application **Galaxy Wearable** sur votre appareil mobile, appuyez sur **Contrôles tact.**, puis appuyez sur le curseur pour activer la fonction.
- 2 Appuyez sur le curseur **Appui prolongé** sous **Appuyez trois fois** pour activer la fonction.
- 3 Appuyez sur **Appui prolongé** sous **Appuyez trois fois** pour sélectionner les fonctions à appui prolongé pour chaque mini-oreillette sur **Gauche** ou **Droit**.
 - **Permuter les contrôles du bruit** : paramétrez l'appareil pour activer ou désactiver les modes de contrôle du bruit suivants : réduction active du bruit et son environnant. Pour en savoir plus, reportez-vous à la section [Activer le mode Contrôles du bruit](#).
 - **Bixby** : démarrez une conversation avec le service d'assistance vocale intelligent. Pour en savoir plus sur Bixby, reportez-vous à la section [Utiliser Bixby](#).
 - **Volume Bas / Volume Haut** : régler le volume.



- Si vous associez, d'un côté, la fonction de réglage du volume à un appui prolongé, la même fonction est automatiquement appliquée de l'autre côté.
- Si la fonction de réglage du volume a déjà été définie et que vous essayez de modifier la fonction associée à un appui prolongé d'un côté, le mode Contrôles du bruit est automatiquement appliqué de l'autre côté.

Utiliser le mode Contrôles du bruit

Introduction

Il existe deux modes de contrôle du bruit : le mode Suppression active du bruit et le mode Son environnant. Activez la fonction de Suppression active du bruit qui permet de réduire le volume des sons environnants. Elle vous permet d'écouter de la musique sans vous laisser distraire par les sons environnants. À l'inverse, activez le mode Son environnant pour entendre clairement votre environnement, afin de pouvoir détecter rapidement toute situation potentiellement dangereuse ou entendre la voix d'une autre personne pendant une conversation.



Si le microphone (le microphone externe quand les mini-oreillettes sont en place) et sa zone sont entièrement recouverts, une réaction acoustique risque de se produire lors de l'activation du mode de contrôle du bruit.



Vous ne pouvez activer le mode Contrôles du bruit que lorsque les deux mini-oreillettes sont placées dans vos oreilles.

Activer le mode Contrôles du bruit

Activer à partir des mini-oreillettes

Assurez-vous que la fonction **Permuter les contrôles du bruit** est associée à un appui prolongé et maintenez le doigt appuyé sur la mini-oreillette.

Les modes de contrôle du bruit suivants sont lancés : réduction active du bruit et son environnant.



Si la fonction **Permuter les contrôles du bruit** est associée à un appui prolongé et comporte une option de désactivation, les modes de contrôle du bruit peuvent être désactivés. Appuyez sur  à côté de la fonction **Permuter les contrôles du bruit** pour vérifier quelle est l'option sélectionnée.

Activer depuis l'application Galaxy Wearable

Ouvrez l'application **Galaxy Wearable** sur votre appareil mobile et appuyez sur **Suppression active de bruit** ou **Son environnant**.

Activer depuis Paramètres



Cette fonction est uniquement disponible sur les appareils mobiles fonctionnant sous la version Android 11 One UI 3.1 ou toute version ultérieure.

- 1 Ouvrez **Paramètres** sur votre appareil mobile et appuyez sur **Connexions** → **Bluetooth**.
- 2 Appuyez sur  près du nom des mini-oreillettes dans la liste **Périphériques appairés**.
- 3 Appuyez sur **Suppression active de bruit** ou sur **Son environnant** pour activer la fonction.

Activer à partir du widget

Ajoutez le widget **Galaxy Buds FE Manager** à l'appareil mobile et appuyez sur la touche pour démarrer rapidement le mode Contrôles du bruit.

Écouter de la musique

Écoutez de la musique enregistrée sur votre appareil mobile en connectant les mini-oreillettes à votre appareil mobile. Vous pouvez diffuser de la musique lue sur l'appareil mobile connecté.

Sur votre appareil mobile, ouvrez une application de lecteur de musique et écoutez la musique.



Si vous écoutez de la musique avec les mini-oreillettes et que vous les posez sur le sol, la musique peut continuer à être diffusée. La même situation peut se produire si la batterie de l'étui de chargement est complètement déchargée.

Lire des morceaux et interrompre la lecture

Appuyez sur la mini-oreillette pour lire des morceaux de musique et interrompre la lecture.

Lire le morceau suivant

Appuyez deux fois sur la mini-oreillette pour lire le morceau suivant.

Lire le morceau précédent

Appuyez trois fois sur la mini-oreillette pour lire le morceau précédent.



Si vous appuyez trois fois sur la mini-oreillette 3 secondes après le début d'un morceau, la lecture de ce morceau reprend au début. Appuyez trois fois sur la mini-oreillette dans les 3 secondes après le début d'un morceau de musique pour lire le morceau précédent.

Régler le volume

Vous pouvez régler le volume en maintenant le doigt appuyé sur la mini-oreillette après avoir associé cette fonction à un appui prolongé.



- Réglez le volume via l'appareil mobile connecté si le son est faible sur vos mini-oreillettes alors que le volume est à fond.
- Si vous connectez les mini-oreillettes à votre appareil mobile lorsque vous écoutez de la musique, il est possible que le volume change.
- Si vous associez, d'un côté, la fonction de réglage du volume à un appui prolongé, la même fonction est automatiquement appliquée de l'autre côté.

- 1 Ouvrez l'application **Galaxy Wearable** sur votre appareil mobile, appuyez sur **Contrôles tact.**, puis appuyez sur le curseur pour activer la fonction.
- 2 Appuyez sur le curseur **Appui prolongé** sous **Appuyez trois fois** pour activer la fonction.
- 3 Appuyez sur **Appui prolongé** sous **Appuyez trois fois** et sélectionnez **Volume Bas** ou **Volume Haut** sous **Gauche** ou **Droit**.
- 4 Pour augmenter le volume, maintenez le doigt appuyé sur la mini-oreillette droite et relâchez-le dès que vous avez atteint le volume souhaité.
Pour baisser le volume, maintenez le doigt appuyé sur la mini-oreillette gauche et relâchez-le dès que vous avez atteint le volume souhaité.

Utiliser l'égaliseur

Vous pouvez choisir entre six options d'égaliseur différentes et bénéficier d'un son unique.

Ouvrez l'application **Galaxy Wearable** sur votre appareil mobile, appuyez sur **Paramètres des écouteurs** → **Égaliseur**, puis sélectionnez l'option souhaitée.

Utiliser les fonctions d'appel

Lorsque vous portez les mini-oreillettes alors qu'elles sont connectées à un appareil mobile, vous pouvez répondre aux appels de l'appareil mobile connecté.



- Si vous n'êtes pas informé du numéro de téléphone de l'appel entrant ou du nom enregistré dans vos contacts par notification vocale, ouvrez l'application **Téléphone** sur votre appareil mobile et appuyez sur **⋮** → **Paramètres** → **Répondre et mettre fin aux appels**, puis appuyez sur le commutateur **Lire noms appelant à haute voix** pour activer la fonction.
- Si la fonction tactile des mini-oreillettes ne fonctionne pas, ouvrez l'application **Galaxy Wearable** sur votre appareil mobile, appuyez sur **Contrôles tact.**, puis activez les options sous **Contrôles des appels**.

Répondre à un appel ou le refuser

Si vous recevez un appel entrant tandis que vous portez vos mini-oreillettes, elles émettent un son et une notification vocale vous indique le numéro de la personne appelant ou le nom enregistré dans vos contacts.

Pour répondre à l'appel, appuyez deux fois sur la mini-oreillette.

Pour refuser l'appel, maintenez le doigt appuyé sur la mini-oreillette.

Mettre fin à un appel

Appuyez deux fois sur la mini-oreillette pour mettre fin à l'appel en cours.

Bixby

Introduction

Bixby est une interface utilisateur qui vous permet d'utiliser votre appareil plus facilement.

Vous pouvez parler à Bixby ou saisir un texte. Bixby lance la fonction que vous avez demandée ou affiche les informations dont vous avez besoin sur l'appareil mobile connecté. Pour en savoir plus, rendez-vous sur le site : www.samsung.com/bixby.



- Cette fonction est uniquement disponible si un appareil mobile prenant en charge Bixby est connecté.
- Selon la configuration de Bixby sur votre appareil mobile, seules certaines langues sont disponibles. La disponibilité de certaines fonctions dépend de votre zone géographique.

Démarrer Bixby

Assurez-vous d'avoir associé la fonction d'ouverture de Bixby à un appui prolongé et maintenez le doigt appuyé sur la mini-oreillette.

Utiliser Bixby

Maintenez le doigt appuyé sur la mini-oreillette et dites ce que vous voulez. Vous pouvez également prononcer la phrase d'activation et dire ce que vous voulez.

Par exemple, tout en maintenant le doigt appuyé sur la mini-oreillette, dites « Quel temps fait-il aujourd'hui ? » La météo s'affiche sur l'écran l'appareil mobile connecté.

Si Bixby vous pose une question au cours d'une conversation, vous pouvez continuer à parler à Bixby sans maintenir le doigt appuyé sur la mini-oreillette ou appuyer sur .

Activer Bixby vocalement

Vous pouvez démarrer une conversation avec Bixby en disant « Hi, Bixby » ou « Bixby » lorsque les mini-oreillettes sont en place.

- 1 Ouvrez l'application **Galaxy Wearable** sur votre appareil mobile et appuyez sur **Paramètres des écouteurs**.
- 2 Appuyez sur **Réveil vocal de Bixby**, puis sur le curseur pour activer la fonction.



- Si vous activez cette fonction, la fonction de réveil vocal Bixby est aussi activée automatiquement sur votre appareil mobile connecté.

Communiquer en saisissant du texte

Si votre voix n'est pas reconnue en raison d'un environnement bruyant ou si vous êtes dans une situation où il est difficile de parler, vous pouvez communiquer avec Bixby via un texte.

Maintenez le doigt appuyé sur la mini-oreillette, appuyez sur  et saisissez ce que vous voulez.

Au cours de la communication, Bixby vous répond également textuellement plutôt qu'oralement.

Conseils pour améliorer la reconnaissance vocale

- Parlez clairement.
- Parlez dans des endroits calmes.
- N'utilisez pas de langage injurieux ni d'argot.
- Évitez de parler avec un accent local.

Selon l'environnement où vous vous trouvez ou la manière dont vous parlez, il se peut que les Galaxy Buds FE ne comprennent pas vos paroles ou qu'elles exécutent des commandes erronées.

Application Galaxy Wearable

Introduction

Pour connecter les mini-oreillettes à un appareil mobile, vous devez installer l'application Galaxy Wearable sur votre appareil. Vous pouvez vérifier la batterie restante de la Galaxy Buds FE et configurer ses paramètres à l'aide de l'application Galaxy Wearable.

Ouvrez l'application **Galaxy Wearable** sur votre appareil mobile.

Pour rechercher des paramètres en saisissant des mots clés, appuyez sur . Vous pouvez également rechercher des paramètres en sélectionnant une balise sous **Suggestions**.



- Si vous connectez pour la première fois les mini-oreillettes à un appareil mobile, reportez-vous à la section [Connecter les mini-oreillettes à un appareil mobile](#) pour plus d'informations.
- La disponibilité de certaines fonctions dépend du type d'appareil mobile connecté.

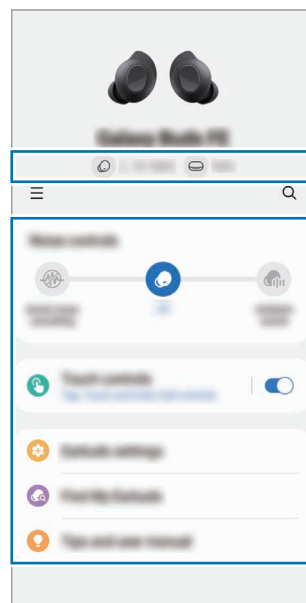

Batterie restante des Galaxy Buds FE

Configurez les paramètres des Galaxy Buds FE et lancez les fonctions de votre choix.

Appuyez sur  pour utiliser les options complémentaires suivantes :



-  : configurez les paramètres de l'application Galaxy Wearable.
- **Ajouter un nouvel appareil** : déconnectez votre appareil du téléphone actuellement connecté et connectez un nouvel appareil. Suivez les instructions qui s'affichent à l'écran pour établir la connexion. Pour en savoir plus, reportez-vous à la section [Connecter et déconnecter les mini-oreillettes](#).

- **Gérer les appareils** : gérez les appareils connectés si plus de deux appareils sont connectés à votre téléphone. Pour déconnecter un appareil de votre téléphone, sélectionnez un appareil et appuyez sur **Suppression**.

Connecter et déconnecter les mini-oreillettes

Déconnecter les appareils mobiles des mini-oreillettes

Insérez les mini-oreillettes dans l'étui de chargement et refermez-le. La connexion Bluetooth est interrompue.

Pour déconnecter manuellement les mini-oreillettes de votre appareil mobile, appuyez sur  →  sur l'écran Galaxy Wearable de votre appareil mobile. Vous pouvez également ouvrir l'application **Paramètres** sur votre appareil mobile, appuyer sur **Connexions** → **Bluetooth**, puis déconnecter les mini-oreillettes de votre appareil mobile dans **Périphériques appairés**.

Reconnecter des appareils mobiles avec des mini-oreillettes temporairement déconnectées

Pour reconnecter des mini-oreillettes temporairement déconnectées d'un appareil, rangez-les dans l'étui de chargement et refermez-le. Ensuite, ouvrez de nouveau l'étui de chargement.

Pour reconnecter les mini-oreillettes à votre appareil mobile, appuyez sur **Connexion** sur l'écran Galaxy Wearable de votre appareil mobile.

Connecter de nouvelles mini-oreillettes

Vous pouvez temporairement déconnecter les mini-oreillettes de votre appareil mobile et en connecter d'autres.

Depuis l'écran Galaxy Wearable de votre appareil mobile, appuyez sur  → **Ajouter un nouvel appareil**.

Établir une connexion avec d'autres appareils après s'être déconnecté du précédent appareil mobile

- 1 Déconnectez les mini-oreillettes de l'appareil mobile précédent. Ouvrez l'application **Paramètres** sur votre appareil mobile, appuyez sur **Connexions** → **Bluetooth**, puis dissociez les mini-oreillettes de votre appareil mobile dans **Périphériques appairés**.
- 2 Refermez l'étui de chargement et ouvrez-le à nouveau pour passer en mode Appairage Bluetooth.
- 3 Ouvrez l'application **Galaxy Wearable** sur votre nouvel appareil mobile et suivez les instructions qui s'affichent à l'écran pour établir la connexion.

Passer d'un appareil connecté aux mini-oreillettes à l'autre

Si les mini-oreillettes sont connectées à plusieurs appareils mobiles, vous pouvez passer d'un appareil mobile à l'autre sans devoir déconnecter les mini-oreillettes de l'appareil mobile précédent.

Sur l'appareil mobile que vous souhaitez maintenant utiliser, ouvrez l'application **Paramètres**, appuyez sur **Connexions** → **Bluetooth**, puis sélectionnez les mini-oreillettes dans la liste **Périphériques appairés**.

-  Les connexions entre vos mini-oreillettes et les appareils mobiles peuvent être commutées automatiquement selon les circonstances. Par exemple, lorsque vos mini-oreillettes sont enregistrées à la fois sur une tablette et sur un téléphone qui sont connectés au même compte Samsung, vous pouvez recevoir un appel entrant du téléphone avec vos mini-oreillettes tout en regardant une vidéo sur la tablette puisque la connexion des mini-oreillettes est automatiquement commutée sur le téléphone.

Configurer les paramètres pour les Galaxy Buds FE

Introduction

Vérifiez l'état des Galaxy Buds FE connectées à votre appareil mobile et modifiez leurs paramètres.

Ouvrez l'application **Galaxy Wearable** sur votre appareil mobile.

-  Certaines fonctions, telles que le mode Contrôles du bruit ou le réveil vocal Bixby, peuvent affecter le temps d'utilisation de vos mini-oreillettes.

Paramétrer le mode Contrôles du bruit

Activez ou désactivez le mode suppression active du bruit ou son environnant en fonction de votre situation ou de votre environnement. Vous pouvez également régler le mode du son environnant pour qu'il s'active automatiquement.

Depuis l'écran Galaxy Wearable de votre appareil mobile, sélectionnez une fonction, puis modifiez ses paramètres.

- **Suppression active de bruit** : réduisez les sons externes.
- **Désactivé** : désactivez le mode contrôles du bruit.
- **Son environnant** : vous permet d'entendre les sons environnants.

Contrôles tact.

Configurez les paramètres des fonctions tactiles des mini-oreillettes.

Depuis l'écran Galaxy Wearable de votre appareil mobile, appuyez sur **Contrôles tact.**, puis appuyez sur le curseur pour activer la fonction.

- **Appuyer** : pour écouter / mettre en pause le morceau.
- **Appuyez deux fois** : pour écouter le morceau précédent.
- **Appuyez trois fois** : pour écouter le morceau précédent.
- **Appui prolongé** : pour définir une fonction à utiliser lorsque vous effectuez un appui prolongé. Pour en savoir plus, reportez-vous à la section [Associer une fonction à l'appui prolongé](#).
- **Contrôles des appels** : appuyez deux fois sur la mini-oreillette pour répondre ou mettre fin à un appel, et maintenez appuyé pour rejeter un appel.

Paramètres des écouteurs

Vérifiez les informations relatives aux mini-oreillettes et modifiez différents paramètres.

Depuis l'écran Galaxy Wearable de votre appareil mobile, appuyez sur **Paramètres des écouteurs**.

Égaliseur

Sélectionnez l'option d'égaliseur à utiliser.

Depuis l'écran Galaxy Wearable de votre appareil mobile, appuyez sur **Paramètres des écouteurs** → **Égaliseur**, puis sélectionnez l'option souhaitée.

Test d'ajustement des écouteurs

Vérifiez l'ajustement des mini-oreillettes pour garantir un meilleur son et une suppression active du bruit.

- 1 Depuis l'écran Galaxy Wearable de votre appareil mobile, appuyez sur **Paramètres des écouteurs** → **Test d'ajustement des écouteurs**.
- 2 Placez les deux mini-oreillettes dans vos oreilles et appuyez sur **Démarrer**.
Les mini-oreillettes émettent un son et le test commence.
Si les résultats à l'écran indiquent que vous devez régler vos mini-oreillettes, essayez de les régler ou de changer les embouts et appuyez sur **Réessayer** pour redémarrer le test.



Si vous retirez les mini-oreillettes de vos oreilles pendant le test d'ajustement des mini-oreillettes, le test s'interrompt.

Lecture à haute voix notif.

Recevez les notifications des applications de l'appareil mobile via les mini-oreillettes.

Depuis l'écran Galaxy Wearable de votre appareil mobile, appuyez sur **Paramètres des écouteurs** → **Lecture à haute voix notif.**

- **Q** : vous pouvez rechercher les applications desquelles recevoir des notifications.
- **Écoute sur les écouteurs** : paramétrez les mini-oreillettes pour recevoir les notifications de l'appareil mobile même si vous êtes en train de l'utiliser.
- **Toutes les applications** : sélectionnez les applications dont vous souhaitez recevoir des notifications et modifiez les paramètres des notifications pour chaque application. Vous pouvez également appuyer sur **Tout** pour vérifier les applications qui sont catégorisées par un paramétrage pour lire ou ne pas lire les notifications.

Réveil vocal de Bixby

Activez Bixby à l'aide de la voix pour démarrer une conversation avec un service d'assistance vocal intelligent.

Depuis l'écran Galaxy Wearable de votre appareil mobile, appuyez sur **Paramètres des écouteurs** → **Réveil vocal de Bixby**, puis appuyez sur le curseur pour activer la fonction.

Si vous appuyez sur l'interrupteur **Énoncé sans pause** pour activer la fonction, vous pouvez prononcer la commande de votre choix immédiatement sans attendre le retour audio.

Son environnant pendant les appels

Le son environnant peut être configuré de sorte que vous puissiez toujours entendre clairement votre propre voix lorsque vous parlez à un niveau normal, et il vous permet d'écouter plus confortablement pendant les longs appels.

Depuis l'écran Galaxy Wearable de votre appareil mobile, appuyez sur **Paramètres des écouteurs** → **Son environnant pendant les appels**, puis appuyez sur le curseur pour activer la fonction.

Détection d'insertion dans l'oreille pour les appels

Vous pouvez régler les mini-oreillettes ou l'appareil mobile pour qu'ils reçoivent l'appel en détectant si les mini-oreillettes sont portées pendant l'appel.

Depuis l'écran Galaxy Wearable de votre appareil mobile, appuyez sur **Paramètres des écouteurs** → **Détection d'insertion dans l'oreille pour les appels**, puis appuyez sur le curseur pour activer la fonction.

Lorsque cette fonction est désactivée, la voix de l'appelant est diffusée sur les mini-oreillettes, même si ces dernières ne sont pas portées.

Connexion automatique écouteurs

Vous pouvez changer l'appareil mobile auquel connecter les mini-oreillettes. Vous pouvez activer cette fonction pour commuter entre la connexion avec votre appareil mobile actuel et un appareil mobile à proximité connecté via le même compte Samsung ou un appareil qui a déjà été connecté avec vos mini-oreillettes.

Depuis l'écran Galaxy Wearable de votre appareil mobile, appuyez sur **Paramètres des écouteurs** → **Connexion automatique écouteurs**, puis appuyez sur le curseur pour activer la fonction.

 Veillez à ne pas connecter vos mini-oreillettes à l'appareil mobile d'une autre personne.

Labs

Utilisez les fonctions des nouvelles mini-oreillettes.

Depuis l'écran Galaxy Wearable de votre appareil mobile, appuyez sur **Paramètres des écouteurs** → **Labs**.

- **Mode Jeu** : éliminez les effets de décalage entre vos contenus audio et vidéo, et écoutez un son correctement synchronisé lorsque vous jouez.



Cette fonction est disponible uniquement lors de la connexion à un appareil mobile Samsung fonctionnant sous le système d'exploitation Android.

Réinitialisation

Vous pouvez réinitialiser tous les paramètres des mini-oreillettes.

Depuis l'écran Galaxy Wearable de votre appareil mobile, appuyez sur **Paramètres des écouteurs** → **Réinitialiser**.

Accessibilité

Configurez divers paramètres pour améliorer l'accessibilité des mini-oreillettes.

Depuis l'écran Galaxy Wearable de votre appareil mobile, appuyez sur **Paramètres des écouteurs** → **Accessibilité**.

- **Balance gauche/droite** : réglez la balance du volume à droite et à gauche si vous avez une déficience auditive ou si l'utilisation d'une seule mini-oreillette est plus pratique. Faites glisser la barre de réglage **Balance gauche/droite** pour ajuster la balance. Si vous faites glisser la barre vers la gauche, le volume de la mini-oreillette gauche augmente et vice versa.
- **Contrôles bruit avec un écouteur** : lancez la fonction contrôles du bruit avec une seule mini-oreillette.
- **Amplification du son environnant** : vous pouvez régler le son en fonction de votre audition et de vos préférences. Réglez le son en faisant glisser la barre de réglage sous **Volume sonore ambiant** ou **Ton du son environnant**.

Mise à jour logicielle des écouteurs

Mettez à jour le logiciel de vos mini-oreillettes via le service FOTA (Firmware Over-The-Air).

Depuis l'écran Galaxy Wearable de votre appareil mobile, appuyez sur **Paramètres des écouteurs** → **Mise à jour logicielle des écouteurs**.

- **Téléchargement et installation** : recherchez et installez les mises à jour manuellement.
- **Mise à jour automatique** : paramétrez l'appareil pour qu'il effectue automatiquement la mise à jour lorsque les mini-oreillettes sont dans l'étui de chargement.

Diagnostics

Testez vos Galaxy Buds FE à l'aide de Samsung Members.

Depuis l'écran Galaxy Wearable de votre appareil mobile, appuyez sur **Paramètres des écouteurs** → **Diagnostics**.

À propos des écouteurs

Accédez aux informations concernant les Galaxy Buds FE.

Depuis l'écran Galaxy Wearable de votre appareil mobile, appuyez sur **Paramètres des écouteurs** → **À propos des écouteurs**.

Pour changer le nom de vos Galaxy Buds FE, appuyez sur **Modifier**.

- **Mentions légales** : vérifiez les mentions légales des Galaxy Buds FE.
- **Informations sur le logiciel** : vérifiez les informations sur le logiciel des mini-oreillettes.
- **Informations sur la batterie** : vérifiez les informations de chargement des mini-oreillettes et de l'étui de chargement.

Localisation de mes écouteurs

Si vous ne retrouvez plus vos mini-oreillettes, la fonction SmartThings Find de l'application SmartThings installée sur votre appareil mobile connecté peut vous aider à les retrouver.

Depuis l'écran Galaxy Wearable de votre appareil mobile, appuyez sur **Localisation de mes écouteurs**.

L'écran SmartThings Find disponible via l'application SmartThings apparaît sur votre appareil mobile et vous pouvez localiser vos mini-oreillettes égarées sur la carte. Vous pouvez également les retrouver à l'aide du son émis par vos mini-oreillettes.



- La prise en charge de la fonction SmartThings Find peut varier selon la version logicielle de l'appareil mobile connecté.
- L'écran peut basculer automatiquement pour retrouver vos mini-oreillettes avec la fonction SmartThings Find si l'appareil mobile connecté prend en charge cette fonction.
- Pour retrouver vos mini-oreillettes à l'aide de la fonction SmartThings Find, le mode Lost de SmartThings Find doit être activé, et les fonctions associées pour retrouver des appareils hors ligne doivent également être activées.
- Si les mini-oreillettes que vous essayez de trouver sont à l'extérieur de l'étui de chargement, cela peut prendre 4 minutes ou plus pour rechercher à proximité et retrouver les mini-oreillettes.



Consignes d'utilisation

Précautions à prendre pour utiliser l'appareil

Veillez lire attentivement ce manuel pour utiliser votre appareil correctement et en toute sécurité.

- Les descriptions fournies sont basées sur les paramètres par défaut de l'appareil.
- En fonction de votre zone géographique, de votre opérateur, des caractéristiques du modèle ou de la version logicielle, certains contenus peuvent différer par rapport à votre appareil.
- Avant d'utiliser d'autres appareils mobiles, assurez-vous qu'ils sont compatibles avec cet appareil. Visitez le site Web Samsung pour vérifier les caractéristiques techniques des appareils mobiles compatibles.
- Les logiciels, sources audio, fonds d'écran, images et autres médias fournis avec cet appareil sont sous licence pour un usage limité. L'extraction et l'utilisation de ces supports à des fins commerciales ou autres constituent une violation des lois sur les droits d'auteur. Les utilisateurs sont entièrement responsables de toute utilisation illégale des supports.
- Les applications par défaut qui accompagnent l'appareil sont soumises à des mises à jour et peuvent ne plus être prises en charge sans préavis.
- Toute modification du système d'exploitation ou installation de logiciels non officiels peut entraîner des dysfonctionnements de l'appareil et entraîner l'endommagement ou la perte de vos données. Ces actions constituent des violations de l'accord de licence Samsung et annuleront votre garantie.
- Selon le fabricant et le modèle de l'appareil mobile que vous connectez à cet appareil, il est possible que certaines fonctions ne soient pas conformes à la description qu'en fait ce mode d'emploi.
- Ce produit inclut des logiciels gratuits / Open Source. Les informations sur la licence du logiciel open source utilisé dans ce produit sont disponibles sur la page opensource.samsung.com.
- Votre appareil contient des aimants. Maintenez-le à distance des cartes de crédit, des dispositifs médicaux implantés et autres appareils susceptibles d'être affectés par des aimants. Dans le cas des dispositifs médicaux, maintenez une distance de plus de 15 cm entre vos appareils. Arrêtez d'utiliser votre appareil si vous suspectez une interférence avec votre dispositif médical et consultez votre médecin ou le fabricant de votre dispositif médical.
- Ce produit fonctionne à l'aide d'aimants. Ne conservez pas votre appareil à proximité de champs magnétiques. Cela pourrait entraîner des dysfonctionnements.

Icônes

-  **Avertissement** : situations susceptibles de vous blesser ou de blesser autrui.
-  **Attention** : situations susceptibles d'endommager votre appareil ou d'autres équipements.
-  **Avis** : remarques, conseils d'utilisation ou informations complémentaires.

Remarques sur le contenu du coffret et les accessoires

Reportez-vous au guide de prise en main rapide pour connaître le contenu du coffret.

- Les éléments fournis avec les Galaxy Buds FE et les accessoires disponibles peuvent varier en fonction de votre zone géographique ou de votre opérateur.
- Les accessoires fournis ont été spécialement conçus pour ces Galaxy Buds FE et peuvent ne pas fonctionner avec d'autres appareils.
- L'apparence et les caractéristiques techniques peuvent faire l'objet de modifications sans préavis. De même, la taille des embouts peut être modifiée pour offrir un meilleur confort.
- Vous pouvez acheter d'autres accessoires auprès de votre revendeur Samsung. Avant tout achat, assurez-vous qu'ils sont compatibles avec les Galaxy Buds FE.
- Utilisez des accessoires homologués par Samsung. L'utilisation d'accessoires non homologués peut entraîner des problèmes de performance et des dysfonctionnements qui ne sont pas couverts par la garantie.
- La disponibilité de tous les accessoires peut varier et dépend exclusivement de leurs fabricants. Pour en savoir plus sur les accessoires disponibles, consultez le site Web Samsung.

Précautions à prendre pour utiliser les mini-oreillettes

- Une exposition excessive de votre oreille à un volume élevé peut endommager votre audition.
- L'utilisation des mini-oreillettes lorsque vous marchez peut détourner votre attention et provoquer un accident.
- Diminuez toujours le volume avant d'utiliser les mini-oreillettes et réglez le volume au niveau minimum nécessaire pour entendre votre conversation ou la musique.
- Si vos oreilles ou vos mini-oreillettes sont mouillées ou si elles comportent des corps étrangers, ou si vous avez un contact prolongé de la peau avec les mini-oreillettes, cela peut entraîner une irritation de la peau. Assurez-vous que vos oreilles et vos mini-oreillettes sont propres et sèches avant de porter les mini-oreillettes.
- Dans les environnements secs, les mini-oreillettes sont propices à la formation d'électricité statique. Évitez d'utiliser les mini-oreillettes dans les environnements secs ou de toucher auparavant un objet métallique susceptible de décharger de l'électricité statique.
- Lorsque vous conduisez une voiture ou un vélo, n'utilisez pas les mini-oreillettes. Votre attention pourrait être détournée, ce qui peut provoquer un accident et être contraire à la loi dans certaines zones géographiques.
- Bien que les Galaxy Buds FE soient conformes aux normes de sécurité internationales, l'insertion forcée des mini-oreillettes ou leur port prolongé peuvent provoquer des douleurs ou des irritations cutanées.
- En cas d'irritation de la peau lorsque vous portez les mini-oreillettes, cessez immédiatement de les porter et consultez un spécialiste.
- Ne nettoyez pas les mini-oreillettes à l'air comprimé et n'utilisez pas d'ondes ultrasoniques ou de sources de chaleur externes si de la poussière, de la sueur, de l'encre, de l'huile ou des produits chimiques (cosmétiques, crème solaire, spray antibactérien, désinfectant pour les mains, détergent, insecticide, etc.) entrent en contact avec les mini-oreillettes et l'étui de chargement. La décoloration ou la corrosion peut endommager les Galaxy Buds FE.
- Retirez les embouts, lavez l'extérieur et la partie maillée à l'eau claire, puis séchez-les soigneusement après utilisation. Essuyez les mini-oreillettes avec un chiffon doux et sec s'ils sont contaminés.

Nettoyer et entretenir les Galaxy Buds FE

Maintenance de base

- Nettoyez les mini-oreillettes avec un chiffon doux et sec après utilisation.
- Rangez les mini-oreillettes au sec. Évitez tout contact ou pénétration de liquide dans les mini-oreillettes.
- Nettoyez régulièrement les mini-oreillettes afin d'éviter l'accumulation de cérumen ou de saleté au niveau du trou pour le microphone, du haut-parleur et du conduit d'air.

Nettoyage du trou pour le microphone, du haut-parleur et du conduit d'air

Si le volume est inférieur à ce qu'il devrait être compte tenu des paramètres, nettoyez le trou pour le microphone, le haut-parleur et le conduit d'air. Avant de nettoyer le haut-parleur, détachez l'embout du cliquet situé au bas de la mini-oreillette.

Enlevez toute trace de cérumen ou de saleté à l'aide d'une brosse douce, d'un tampon de coton ou tout autre ustensile sec et propre.

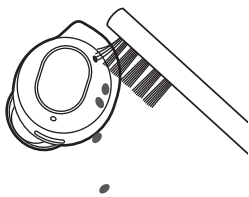

Trou pour le microphone

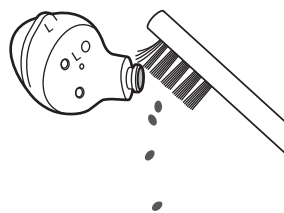

Haut-parleur



Conduit d'air

- !** Évitez d'utiliser un objet pointu ou d'appliquer une force excessive lors du retrait des traces de cérumen ou des saletés. Vous risqueriez d'endommager le trou pour le microphone, le haut-parleur ou le conduit d'air.

Nettoyer les bornes de chargement

Si la batterie ne se recharge pas correctement, nettoyez les bornes de chargement avec un chiffon sec.

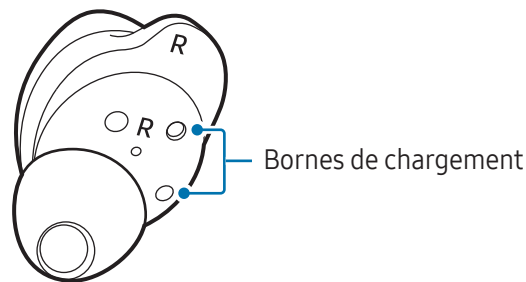

Ranger les mini-oreillettes dans l'étui de chargement

Lorsque les mini-oreillettes et l'étui de chargement sont exposés à des corps étrangers, tels que de la poussière, du sable ou des copeaux métalliques, il est possible que les Galaxy Buds FE ne se rechargent pas correctement ou soient endommagés. Si les mini-oreillettes ou l'étui de chargement ont été exposés à des matériaux étrangers, essuyez-les avec un chiffon doux et sec avant de les insérer dans l'étui de chargement.

Redémarrer les mini-oreillettes

Si fonction tactile des mini-oreillettes fonctionne mal ou ne répond plus, ou si les mini-oreillettes ne fonctionnent pas correctement, redémarrez-les.

Pour redémarrer les mini-oreillettes, rangez-les dans les logements correspondants de l'étui de chargement qui ne doit pas être déchargé, fermez l'étui de chargement, puis retirez-les après au moins 7 secondes.

 Si la batterie de l'étui de chargement est déchargée, connectez d'abord l'étui de chargement au chargeur.

Appairer les mini-oreillettes

Si vous perdez l'une des mini-oreillettes, vous n'êtes pas obligé d'acheter un jeu complet, car il suffit d'acheter une nouvelle mini-oreillette et de la combiner à celle qui vous reste.

- 1 Vérifiez le sens de chaque mini-oreillette, celle que vous venez d'acheter et celle qui vous reste, et rangez-les au bon emplacement dans l'étui de chargement.
- 2 Maintenez le doigt appuyé sur les deux mini-oreillettes pendant au moins 7 secondes.
Le témoin de batterie des mini-oreillettes clignote en vert et s'éteint. Les mini-oreillettes sont ensuite appairées.
 Le témoin de batterie des mini-oreillettes continue de clignoter en rouge si les mini-oreillettes ne sont pas correctement appairées. Retirez les mini-oreillettes de l'étui de chargement et réinsérez-les. Maintenez ensuite le doigt appuyé sur les deux mini-oreillettes pendant au moins 7 secondes.
- 3 Connectez les mini-oreillettes à un appareil mobile. Pour en savoir plus, reportez-vous à la section [Connecter les mini-oreillettes à un appareil mobile](#).

Annexe

Dépannage

Avant de contacter un centre de service après-vente Samsung ou un centre de réparation agréé, essayez de mettre en œuvre les solutions suivantes. Il est possible que certaines situations ne s'appliquent pas aux Galaxy Buds FE.

Vous pouvez également vous adresser à Samsung Members pour résoudre les problèmes que vous pourriez rencontrer en utilisant votre appareil.

Vos mini-oreillettes ne fonctionnent pas

- La batterie est peut-être complètement déchargée. Chargez la batterie complètement avant d'utiliser les mini-oreillettes.
- Si le capteur tactile d'une mini-oreillette n'est pas en contact avec votre oreille, la mini-oreillette risque de ne pas fonctionner. Si vous n'entendez pas un son vous informant que les mini-oreillettes sont détectées, retirez-les de vos oreilles, puis remettez-les.
- Si les commandes tactiles des mini-oreillettes ne réagissent plus ou ne répondent pas, et si les mini-oreillettes ne fonctionnent pas correctement, rangez-les dans les logements correspondants de l'étui de chargement qui ne doit pas être déchargé, refermez-le, puis patientez au moins 7 secondes avant de les retirer.

L'appareil Bluetooth ne parvient pas à localiser vos mini-oreillettes

- Refermez l'étui de chargement et ouvrez-le à nouveau pour passer en mode Appairage Bluetooth.
- Assurez-vous que vos mini-oreillettes et l'autre appareil Bluetooth sont dans le rayon de connexion Bluetooth maximal (10 m). Cette distance peut varier selon l'environnement dans lequel les appareils sont utilisés.

Si les conseils ci-dessus ne résolvent pas le problème, contactez un centre de service après-vente Samsung ou un centre de réparation agréé.

Aucune connexion Bluetooth n'est établie ou vos mini-oreillettes et l'appareil mobile sont déconnectés

- Assurez-vous qu'il n'y a pas d'obstacles, tels que des murs ou des équipements électriques, entre les appareils.
- Assurez-vous que la version la plus récente de l'application Galaxy Wearable est installée sur l'appareil mobile. Si l'application Galaxy Wearable n'est pas la version la plus récente, mettez-la à jour à la dernière version.
- Assurez-vous que vos mini-oreillettes et l'autre appareil Bluetooth sont dans le rayon de connexion Bluetooth maximal (10 m). Cette distance peut varier selon l'environnement dans lequel les appareils sont utilisés.
- Redémarrez l'appareil mobile et rouvrez l'application **Galaxy Wearable**.
- Si une seule mini-oreillette est connectée à votre appareil mobile, redémarrez les mini-oreillettes pour les connecter toutes les deux. Pour redémarrer les mini-oreillettes, reportez-vous à [Redémarrer les mini-oreillettes](#) pour de plus amples informations.

La batterie ne se charge pas correctement (pour les chargeurs homologués par Samsung)

- Assurez-vous que les bornes de chargement des mini-oreillettes sont bien en contact avec les bornes de l'étui de chargement.
- Assurez-vous que le chargeur est correctement connecté à l'étui de chargement.
- Si les bornes de chargement sont sales, il est possible que la batterie ne se recharge pas correctement. Essuyez les bornes de chargement avec un chiffon sec et essayez à nouveau de charger la batterie.

Si les conseils ci-dessus ne résolvent pas le problème, contactez un centre de service après-vente Samsung ou un centre de réparation agréé.

Le temps de chargement et la durée de vie de la batterie sont différents entre les mini-oreillettes

- Le temps de chargement entre les deux mini-oreillettes peut différer, même si la recharge a commencé en même temps.
- Le temps de chargement et l'autonomie de la batterie peuvent varier d'une mini-oreillette à l'autre en raison des différences de composants internes.

La batterie se décharge rapidement après son achat

- Lorsque vous exposez les Galaxy Buds FE à des températures très basses ou très élevées, la charge utile peut être réduite.
- La batterie est un consommable et sa charge utile diminue au fil du temps.
- Si vous n'utilisez pas les mini-oreillettes, rangez-les dans l'étui de chargement qui a été rechargé. Dans le cas contraire, le capteur tactile continuera de fonctionner et cela affectera le temps d'utilisation et la consommation de la batterie.

Vous n'entendez pas vos correspondants

Réglez le volume sur l'appareil mobile connecté.

Un écho résonne lors d'un appel

Réglez le volume sur l'appareil mobile connecté ou déplacez-vous à un autre endroit.

Lors d'un appel, le son est émis par l'appareil mobile connecté, et non par les mini-oreillettes

- Vérifiez si les mini-oreillettes sont correctement mises en place. Dans le cas contraire, le son de l'appel n'est pas émis par les mini-oreillettes, même si l'icône Bluetooth apparaît sur l'appareil mobile connecté.
- Retirez les mini-oreillettes de vos oreilles, puis replacez-les.

La qualité du son est médiocre

- Les services réseau sans fil peuvent être désactivés en raison de problèmes avec le réseau du fournisseur de services. Veillez à tenir les mini-oreillettes éloignées des ondes électromagnétiques.
- Assurez-vous que vos mini-oreillettes et l'autre appareil Bluetooth sont dans le rayon d'action Bluetooth maximal (10 m). Cette distance peut varier selon l'environnement dans lequel les appareils sont utilisés.
- Des variations de volume ou des bruits parasites peuvent être audibles selon le volume de l'appareil connecté. Pour éviter cela, ajustez correctement le son de l'appareil connecté.

Le son émis par les mini-oreillettes est différé par rapport à la piste audio des vidéos ou des jeux

Il est possible d'observer un certain décalage entre les sorties vidéo et audio des mini-oreillettes lors de la lecture de vidéos ou de jeux avec un appareil mobile connecté.

Le mode Contrôles du bruit ne fonctionne pas correctement

- Portez les deux mini-oreillettes dans vos oreilles et lancez la fonction de suppression active du bruit, qui est l'un des modes de contrôle du bruit. Si vous n'êtes pas sûr que la fonction active de suppression du bruit est activée, vérifiez sur l'application Galaxy Wearable.
- Vérifiez s'il y a une accumulation de matériaux étrangers dans les microphones situés en haut et en bas des mini-oreillettes, et nettoyez-les si nécessaire.
- Assurez-vous que la dernière version du logiciel est installée sur les mini-oreillettes.

Vos Galaxy Buds FE sont chaudes au toucher

Lorsque vous utilisez les Galaxy Buds FE pendant un certain temps, elles peuvent être chaudes au toucher. Ceci est normal et n'a pas d'incidence sur la durée de vie ou les performances de vos Galaxy Buds FE.

En cas de surchauffe prolongée des Galaxy Buds FE, cessez de les utiliser pendant un moment. Si les Galaxy Buds FE continuent de surchauffer, contactez un centre de service après-vente Samsung ou un centre de réparation agréé.

Un petit espace apparaît à l'extérieur des Galaxy Buds FE

- Cet espace est une fonction de fabrication nécessaire et de petites frictions ou vibrations peuvent se produire.
- Avec le temps, la friction entre les pièces peut provoquer un léger agrandissement de cet espace.

Lorsque les mini-oreillettes sont retirées de vos oreilles, les embouts sont retournés à l'envers.

Selon la façon dont vous portez les mini-oreillettes et le sens dans lequel vous les retirez, les embouts peuvent se retourner. Dans ce cas, retournez-les dans le sens initial et utilisez-les à nouveau.

Retirer la batterie

- Pour retirer la batterie, contactez un centre de service après vente agréé. Pour savoir comment retirer la batterie, accédez à la page www.samsung.com/global/ecodesign_energy.
- Pour des raisons de sécurité, vous **ne devez pas tenter de retirer vous-même** la batterie. Si le retrait de la batterie n'est pas effectué correctement, ceci risque d'endommager la batterie et l'appareil, de provoquer des blessures corporelles et de rendre l'appareil dangereux.
- Samsung décline toute responsabilité en cas de dommage (en responsabilité contractuelle ou délictuelle, y compris en cas de négligence) pouvant provenir du non-respect de ces avertissements et instructions, excepté en cas de décès ou de blessures corporelles causés par une négligence de la part de Samsung.

Droits d'auteur

Copyright © 2023 Samsung Electronics Co., Ltd.

Ce mode d'emploi est protégé par les lois internationales sur les droits d'auteur.

Il est interdit de reproduire, distribuer, traduire ou transmettre sous quelque forme et par quelque moyen que ce soit, électronique ou mécanique, notamment par photocopie, enregistrement ou stockage dans un système de stockage et de recherche documentaire, tout ou partie de ce document.

Marques

- SAMSUNG et le logo SAMSUNG sont des marques déposées de Samsung Electronics Co., Ltd.
- Bluetooth® est une marque déposée de Bluetooth SIG, Inc.
- Toutes les autres marques et droits d'auteur demeurent la propriété de leurs propriétaires respectifs.

Modèle : SM-R400N

Tension nominale :

5 V / 200 mA (mini-oreillettes)

5 V / 900 mA (étui de chargement), 3,85 V (batterie interne)

Fabriqué au Vietnam par Samsung

PO BOX 12987, DUBLIN. IE

