

SAMSUNG

GUIDE UTILISATEUR

SM-Q500
SM-Q501
SM-Q502
SM-Q503
SM-Q505
SM-Q506
SM-Q507
SM-Q508
SM-Q509

SM-Q514
SM-Q515

Table des matières

Démarrage

- 3 À propos de la bague Galaxy
- 4 Présentation de l'appareil et de ses fonctions
- 6 Charger la batterie
- 12 Interprétation du témoin lumineux

Utilisation de la bague

- 14 Port de la bague
- 17 Connecter la bague à un téléphone
- 19 Découverte des fonctionnalités de la bague
- 21 Sommeil
- 24 Fréquence cardiaque
- 26 Stress
- 27 Suivi de cycle
- 28 Fonction de détection automatique des exercices
- 29 Score d'énergie
- 30 Utiliser la fonction geste
- 30 Localisation de ma bague

Application Galaxy Wearable

- 31 Introduction
- 32 Score d'énergie
- 33 Sommeil
- 33 Fréquence cardiaque
- 33 Compte Samsung
- 33 Paramètres de santé

- 34 Mouvements
- 34 Réinitialiser
- 34 Mise à jour logiciel de la bague
- 35 À propos de la bague
- 35 Localisation de ma bague

Consignes d'utilisation

- 36 Précautions à prendre pour utiliser l'appareil
- 38 Remarques sur le contenu du coffret et les accessoires
- 39 Préserver la résistance de l'appareil à l'eau et à la poussière
- 41 Précautions en cas de surchauffe
- 41 Nettoyer et entretenir la bague
- 42 Prenez toutes les précautions qui s'imposent si vous êtes allergique à des matériaux de la bague

Annexe

- 43 Dépannage
- 45 Retirer la batterie
- 46 Informations sur les lasers de classe 1

Démarrage

À propos de la bague Galaxy

La bague Galaxy (ci-après dénommée la bague) est une bague intelligente qui peut vous aider à analyser précisément vos rythmes d'activité ou la qualité de votre sommeil et à gérer votre santé en mesurant en permanence vos signaux biométriques.

Vous pouvez utiliser votre bague après l'avoir connectée à votre téléphone. Les données mesurées seront régulièrement synchronisées avec l'application Samsung Health sur le téléphone connecté.

Présentation de l'appareil et de ses fonctions

Bague

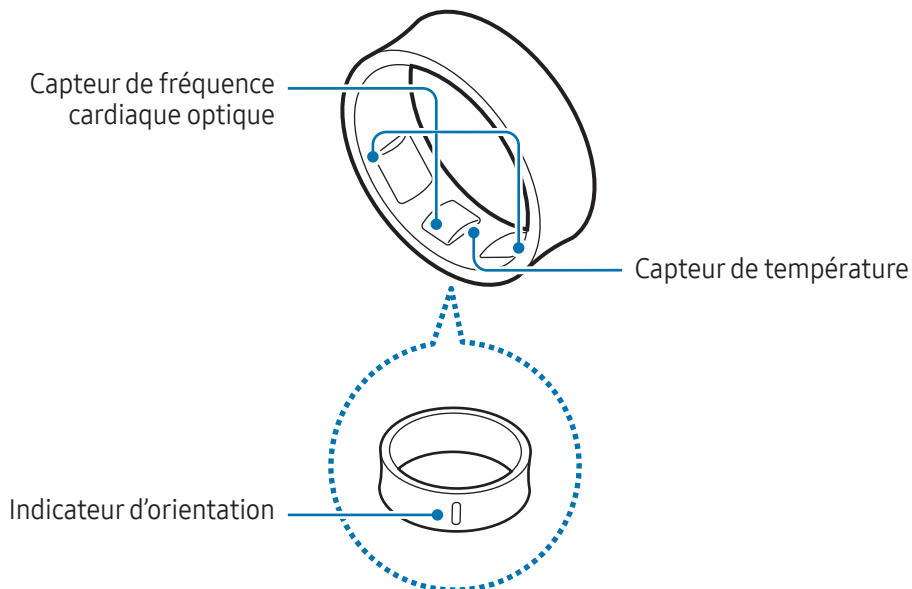

Étui de chargement

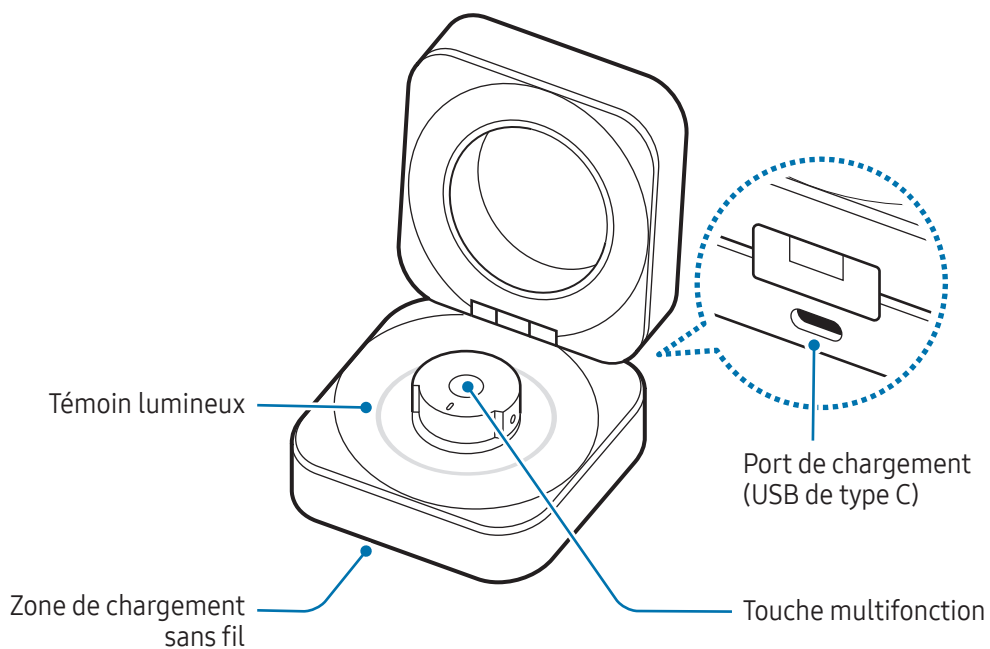



- Utilisez l'appareil dans un endroit qui n'est pas soumis à des interférences magnétiques afin que l'appareil fonctionne normalement.
- L'objet fourni avec votre appareil contient des aimants. Maintenez-le à distance des cartes de crédit, des dispositifs médicaux implantés et autres appareils susceptibles d'être affectés par des aimants. Maintenez les dispositifs médicaux à une distance de plus de 15 cm de l'objet. Arrêtez d'utiliser l'objet si vous suspectez une interférence avec votre dispositif médical et consultez votre médecin ou le fabricant de votre dispositif médical.
- Si vous portez un implant cardiaque, ne mettez pas l'appareil fourni dans une poche proche de votre implant, comme une poche située sur la poitrine ou une poche intérieure de veste.
- Maintenez une distance de sécurité entre les objets affectés par les aimants et l'appareil fourni. Les objets, tels que les cartes de crédit, les badges, les cartes d'embarquement, les cartes d'accès ou les cartes de stationnement, peuvent être endommagés ou désactivés par les aimants.



- L'utilisation de la bague alors qu'elle est cassée peut entraîner des blessures corporelles. Utilisez la bague uniquement après réparation dans un centre de service après-vente Samsung ou dans un centre agréé.
- Soyez prudent car votre garantie ne couvre pas les cas suivants :
 - La disparition ou le vol de l'appareil
 - L'usure générale, telle que les rayures ou les bosses, causée par une manipulation normale
 - Les consommables, y compris les batteries
- L'étui de chargement n'étant pas résistant à l'eau et à la poussière, des liquides, tels que de l'eau ou du café, ou d'autres matières étrangères, telles que de la poussière, peuvent y pénétrer. Prenez toutes les précautions qui s'imposent lorsque vous utilisez l'étui de chargement.



- Si des résidus se déposent sur le capteur, ils peuvent empêcher la lumière de se refléter uniformément et, par conséquent, la mesure peut ne pas être précise. Avant de porter la bague, nettoyez d'abord le capteur.
- Les marques de pression à l'intérieur de la Bague proviennent du dispositif de retenue (une petite bosse sur le support de la Bague de l'étui de chargement) qui fixe la Bague à son support. Elles n'affectent pas la fonction ou les performances de la bague. Il se peut que vous rencontriez une certaine résistance de la part du dispositif de retenue lorsque vous placez ou retirez la Bague de son support.
- Si vous n'utilisez pas la bague, rangez-la dans l'étui de chargement pour éviter de la perdre ou de l'endommager.

Charger la batterie

Chargez la batterie avant d'utiliser votre bague pour la première fois ou lorsque vous ne l'avez pas utilisée depuis un certain temps. La bague commence à fonctionner pendant son chargement.

L'étui de chargement, qui est équipé d'une batterie intégrée, se charge une fois que la bague se trouvant dans l'étui de chargement est chargée, lorsqu'il est connecté au chargeur.

Mise en charge filaire

- 1 Branchez le câble USB sur le chargeur, puis connectez le câble USB au port de chargement.

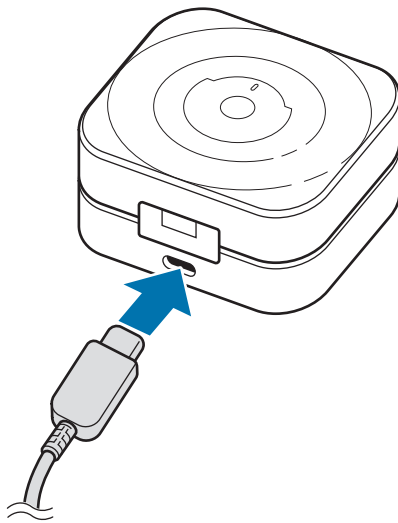

- 2 Branchez le chargeur sur une prise de courant.
- 3 Ouvrez l'étui de chargement.

- 4 Aligned l'indicateur d'orientation de la bague sur le repère du support de la bague de l'étui de chargement et placez-le dans l'étui de chargement.

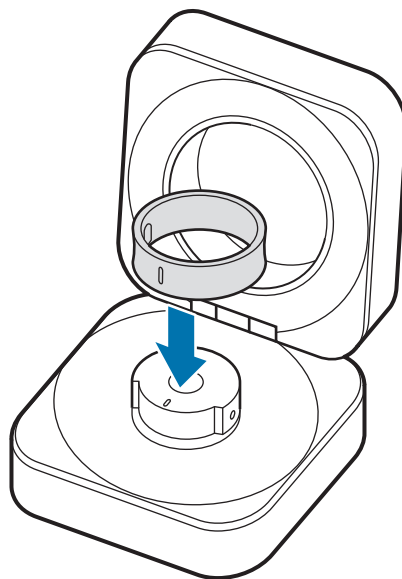

- 5 Refermez l'étui.
La bague est rechargée en premier, puis c'est au tour de l'étui de chargement.

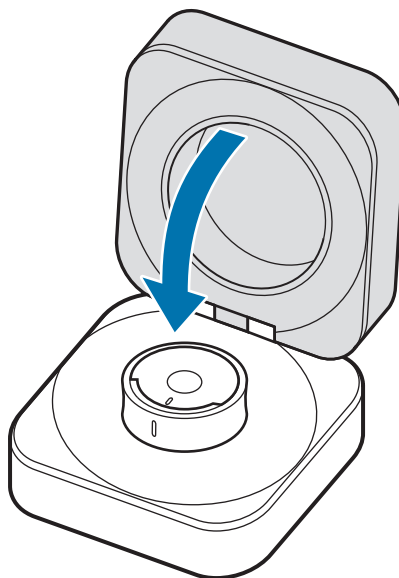

- 6 Une fois le chargement terminé, déconnectez l'étui de chargement. Pour ce faire, déconnectez d'abord le câble USB de l'étui de chargement, puis débranchez le chargeur de la prise de courant.

Chargement sans fil

L'étui de chargement est équipé d'une zone de chargement sans fil. Vous pouvez charger la batterie à l'aide d'un chargeur sans fil (vendue séparément).

- 1 Ouvrez l'étui de chargement.
- 2 Alignez l'indicateur d'orientation de la bague sur le repère du support de la bague de l'étui de chargement et placez-le dans l'étui de chargement.
- 3 Refermez l'étui.
- 4 Centrez le fond de l'étui de chargement sur le chargeur sans fil.

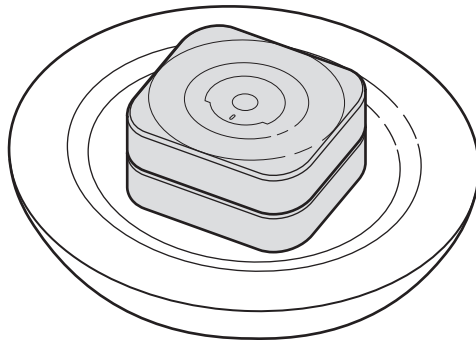

- 5 Une fois le chargement terminé, retirez l'étui de chargement du chargeur sans fil.

Précautions à prendre pour le chargement sans fil

Ne placez pas l'étui de chargement sur le chargeur sans fil lorsque des matériaux conducteurs, tels que des objets en métal et des aimants, sont placés entre l'étui de chargement et le chargeur sans fil. Il se peut que la bague et l'étui de chargement ne se rechargent pas correctement, qu'ils surchauffent, ou que l'étui de chargement soit endommagé.

-  Utilisez un chargeur sans fil homologuée par Samsung. Si vous utilisez d'autres types de chargeurs sans fil, la batterie risque de ne pas se recharger correctement.

Chargement par partage d'énergie sans fil

Vous pouvez recharger votre bague avec la batterie de votre appareil qui sert de chargeur sans fil. Vous pouvez recharger votre bague même lorsque vous rechargez votre appareil qui sert de chargeur sans fil. En fonction du type d'accessoires ou de coques utilisés, la fonction Partage d'énergie sans fil (Wireless PowerShare) peut ne pas fonctionner correctement. Il est recommandé de retirer la coque de l'appareil servant de chargeur sans fil avant d'utiliser cette fonction.

- 1 Ouvrez l'étui de chargement.
- 2 Aligned l'indicateur d'orientation de la bague sur le repère du support de la bague de l'étui de chargement et placez-le dans l'étui de chargement.
- 3 Refermez l'étui.
- 4 Activez la fonction Partage d'énergie sans fil sur l'appareil qui sert de chargeur sans fil et centrez le fond de l'étui de chargement sur l'appareil servant de chargeur sans fil.

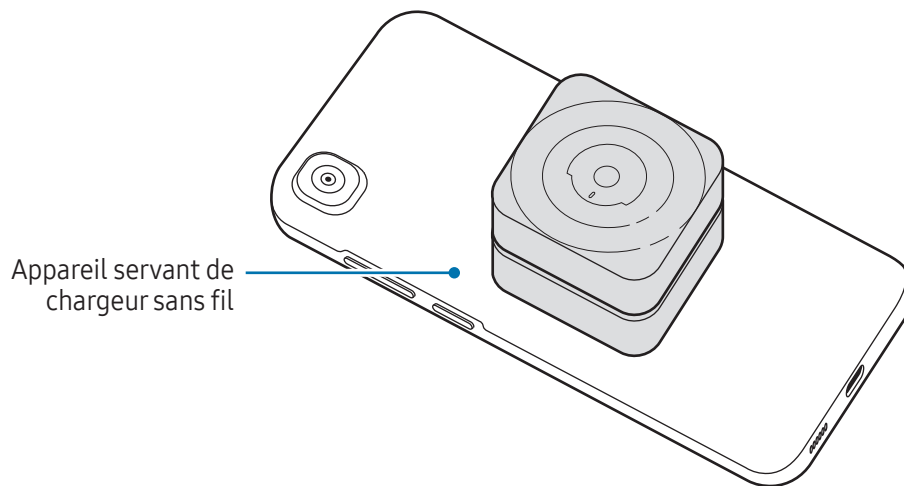

5 Une fois le chargement terminé, déconnectez l'étui de chargement de l'appareil servant de chargeur sans fil.



- Seuls les appareils mobiles prenant en charge la fonction de partage d'énergie sans fil peuvent charger la bague. Pour connaître la liste des appareils mobiles prenant en charge la fonction de partage d'énergie sans fil, visitez le site Web Samsung.
- L'emplacement de la zone de chargement sans fil peut différer selon les appareils. Positionnez l'appareil et l'étui de chargement de sorte à établir une bonne connexion.
- Pour effectuer un chargement correct, ne déplacez pas et n'utilisez pas l'appareil qui sert de chargeur sans fil ou l'étui de chargement au cours du chargement.
- L'énergie chargée sur votre bague peut être inférieure à la quantité partagée par l'appareil servant de chargeur sans fil.
- Si vous chargez la bague tout en chargeant l'appareil qui sert de chargeur sans fil, la vitesse de chargement peut être réduite ou la bague peut ne pas se charger correctement selon le type de chargeur.
- La vitesse ou l'efficacité du chargement peut varier en fonction de l'appareil et des conditions ambiantes.
- Si l'autonomie de la batterie de l'appareil qui sert de chargeur sans fil diminue en dessous d'un certain niveau, le partage d'énergie est interrompu.

Vérifier le niveau de batterie

Vous pouvez vérifier l'autonomie restante de votre bague via le capteur de luminosité de la bague ou le témoin lumineux de l'étui de chargement.

- Retirez la bague de votre doigt et vérifiez le capteur situé à l'intérieur de la bague. Si le niveau de batterie est de 15 % ou plus, le témoin vert clignotera. Si le niveau de batterie est inférieur à 15 %, le témoin clignote en rouge.
- Ouvrez l'étui de chargement ou appuyez sur la touche multifonction de l'étui de chargement lorsque la bague se trouve dans l'étui de chargement. Le témoin lumineux de l'étui de chargement s'allume pendant 3 secondes pour afficher l'autonomie restante. Lorsque la bague n'est pas dans l'étui de chargement, le témoin lumineux affiche l'autonomie restante de l'étui.





Vous pouvez vérifier l'autonomie restante de la bague dans l'application Galaxy Wearable lorsque la bague est connectée à votre téléphone.

Réduire la consommation d'énergie de la batterie

Si vous n'utilisez pas la bague, rangez-la dans l'étui de chargement rechargé. Dans le cas contraire, le capteur continuera de fonctionner et cela affectera le temps d'utilisation et la consommation de la batterie.

Conseils et précautions pour le chargement de la batterie

-  Utilisez exclusivement un chargeur et un câble homologués par Samsung et spécialement conçus pour votre bague. L'utilisation d'un chargeur et d'un câble incompatibles peut provoquer des blessures graves ou endommager votre appareil.
- 
 - Un branchement incorrect du chargeur peut sérieusement endommager l'étui de chargement. Les dégâts résultant d'une mauvaise utilisation ne sont pas couverts par la garantie.
 - Utilisez uniquement le câble USB de type C fourni avec la bague. Vous risquez d'endommager l'étui de chargement si vous utilisez un câble micro-USB.
 - Si vous rechargez la bague alors que le port de chargement est humide, l'appareil risque d'être endommagé. Séchez soigneusement le port de chargement avant de recharger la bague.
- 
 - Le chargeur est vendu séparément.
 - Pour économiser l'énergie, débranchez le chargeur lorsque vous ne l'utilisez pas. Le chargeur n'étant pas muni d'une touche Marche/Arrêt, vous devez le débrancher de la prise de courant pour couper l'alimentation. L'appareil doit rester à proximité de la prise en cours de chargement.
 - Le socle de prise de courant doit être installé à proximité du matériel et doit être aisément accessible.
 - Lors de l'utilisation d'un chargeur, il est recommandé d'utiliser un chargeur homologué dont les performances de charge sont garanties.
 - Laissez l'étui de chargement fermé lorsque vous y rangez la bague, lorsque vous la rechargez ou lorsque vous rechargez l'étui. Avant de placer la bague dans l'étui de chargement, assurez-vous que l'indicateur d'orientation est orienté vers l'avant.
 - Si de la sueur ou tout autre liquide se dépose sur les bornes de chargement, un phénomène de corrosion peut se produire sur la bague. Si de la sueur ou tout autre liquide se dépose sur les bornes de chargement ou la bague, nettoyez-les avant de les remettre dans l'étui de chargement.
 - Dès que vous insérez la bague dans l'étui de chargement, la mise en charge démarre automatiquement et s'arrête quand la bague et l'étui de chargement sont complètement rechargés.
 - Même si vous ne retirez pas votre bague de l'étui de chargement une fois qu'elle est complètement chargée, cela n'aura probablement pas un impact considérable sur la durée de vie de votre bague.



- Si vous prévoyez de ne pas utiliser votre bague pendant une période prolongée, rangez-la dès qu'elle est suffisamment chargée.
- Lors de la connexion de l'étui chargement à une autre source d'alimentation, comme un ordinateur ou une station de chargement multiple, la bague risque de ne pas se recharger correctement ou la vitesse de chargement risque d'être ralentie.
- Il est possible que la bague chauffe lorsqu'elle est en cours de chargement. Ce phénomène est normal et n'affecte ni la durée de vie, ni les performances de votre bague. Avant de porter la bague ou de l'utiliser, laissez-la refroidir un instant. Si la température de la batterie devient trop élevée, le chargement risque de s'interrompre.
- Si la bague ne se charge pas correctement, apportez-la, accompagné de son étui de chargement, dans un centre de service après-vente Samsung ou dans un centre agréé.
- Évitez d'utiliser un câble USB tordu ou endommagé. Si le câble USB est endommagé, ne l'utilisez pas.

Interprétation du témoin lumineux

Vous pouvez vérifier l'état de votre bague et de l'étui de chargement grâce au témoin lumineux situé sur l'étui de chargement.

Le témoin lumineux s'allume lorsque vous ouvrez l'étui de chargement ou que vous appuyez sur la touche multifonction de l'étui de chargement. Le témoin lumineux affiche l'état de la bague lors que la bague se trouve dans l'étui de chargement et l'état de charge de l'étui de chargement lorsque la bague n'est pas dans l'étui.

Témoin lumineux	Statut
Tous les témoins s'allument et s'éteignent	<ul style="list-style-type: none"> • Témoin de bienvenue à l'ouverture de l'étui de chargement
S'allume dans le sens horaire dans l'ordre	<ul style="list-style-type: none"> • Affiche le niveau de batterie restant
S'allume dans le sens horaire dans l'ordre et clignote à la fin	<ul style="list-style-type: none"> • Charge en cours (le voyant indique le niveau de batterie restant)
Tous les témoins s'allument	<ul style="list-style-type: none"> • Chargement terminé
Tous les témoins clignotent	<ul style="list-style-type: none"> • Erreur de chargement
Tourne en continu dans le sens des aiguilles d'une montre	<ul style="list-style-type: none"> • Mode Appairage Bluetooth



- Le témoin lumineux s'éteint au bout d'un certain temps après l'allumage du témoin ou lorsque vous refermez l'étui de chargement. Ouvrez l'étui de chargement ou appuyez à nouveau sur la touche multifonction de l'étui de chargement.
- Si le témoin lumineux ne fonctionne pas comme décrit ci-dessus, déconnectez le chargeur de l'étui de chargement et reconnectez-le.
- Si le niveau de batterie de l'étui de chargement est trop bas, le témoin lumineux clignotera ou ne s'allumera pas. En pareil cas, la bague ne se chargera pas même si vous la mettez en charge dans l'étui de chargement.

Utilisation de la bague

Port de la bague

Mettre la bague

Portez la bague de manière à ce que son indicateur d'orientation soit tourné vers votre paume. Il est recommandé de porter la bague sur un doigt où elle n'est ni trop serrée ni trop lâche et où elle peut s'ajuster confortablement.

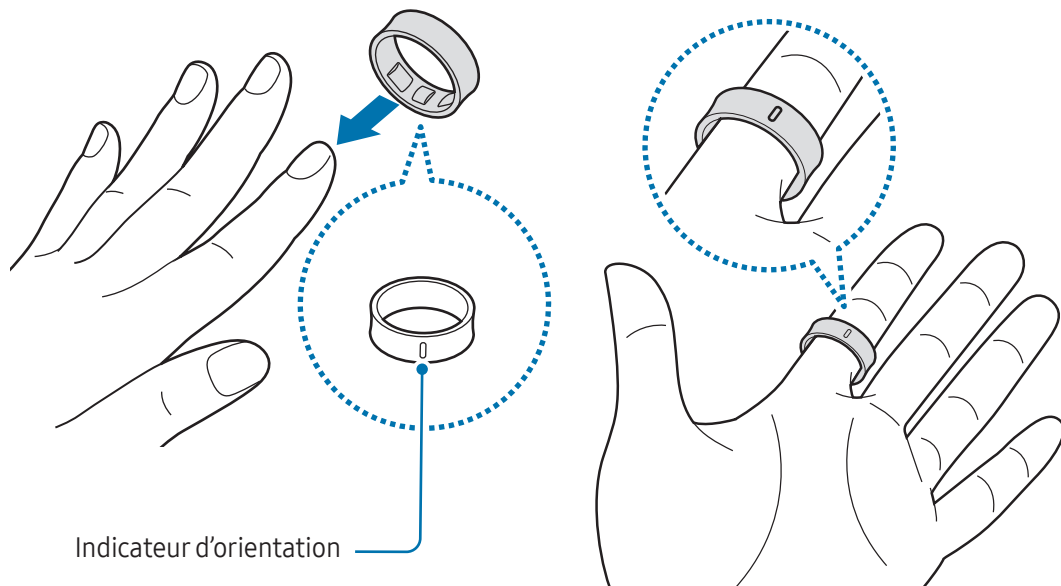

- ❗ Si vous ne faites pas preuve de prudence lorsque vous portez votre bague, même lors d'activités quotidiennes, elle risque d'être rayée. Étant donné que les rayures survenant lors de l'utilisation normale de la bague ne sont pas couvertes par la garantie, soyez toujours prudent(e) lorsque vous l'utilisez.
 - Portez la bague sur votre main non dominante.
 - Ne portez pas d'autres bague métalliques à côté de la bague.
 - Retirez la bague de votre doigt lors du levage ou de la manipulation d'objets lourds ou durs.
 - Ne portez pas la bague lorsque vous faites du sport avec des équipements, en particulier avec des poids tels que des haltères réglables et fixes. La bague pourrait vous blesser.



- Lorsque vous manipulez des objets, tels que votre téléphone, votre coque de téléphone ou votre montre, avec la main sur laquelle vous portez la bague, veillez à ne pas endommager ce que vous manipulez.
- Si vous tenez un aimant ou un objet contenant des aimants dans la main sur laquelle vous portez la bague, certaines fonctions, telles que le comptage des pas, peuvent ne pas fonctionner correctement.
- La bague est conçue pour être portée sur des doigts humains uniquement. Mettre la bague ailleurs que sur un doigt peut entraîner des dysfonctionnements.
- Si votre doigt ou la bague est mouillé ou recouvert de corps étrangers, ou si vous avez un contact prolongé de la peau avec la bague, cela peut entraîner une irritation de la peau. Assurez-vous que votre doigt et votre bague sont propres et secs avant de porter la bague.
- En cas d'irritation de la peau lorsque vous portez la bague, cessez immédiatement de la porter et consultez un spécialiste.
- Des irritations cutanées peuvent survenir en raison d'une allergie, de facteurs environnementaux et de bien d'autres éléments, ou si votre peau a été exposée pendant une durée prolongée à du savon ou à de la sueur. Si cela se produit, arrêtez d'utiliser la bague immédiatement et attendez 2 ou 3 jours que les symptômes disparaissent. Si les symptômes persistent ou s'aggravent, consultez un médecin.
- Assurez-vous que votre peau est sèche avant de porter votre bague. Si vous portez une bague humide pendant une durée prolongée, votre peau peut en être affectée.
- Si vous utilisez la bague dans l'eau, enlevez tous les résidus déposés sur votre peau et la bague, et séchez le tout soigneusement afin d'éviter toute irritation cutanée.
- N'utilisez aucun des accessoires dans l'eau, à l'exception de la bague.
- Évitez tout contact direct des yeux avec les lumières du capteur de fréquence cardiaque optique. Empêchez les enfants de regarder fixement ces lumières. Ceci pourrait entraîner des troubles oculaires.
- Si la bague devient chaude au toucher, retirez-la jusqu'à ce qu'elle refroidisse. L'exposition prolongée de votre peau à la surface chaude de la bague peut provoquer des brûlures à basse température.



- Si certains matériaux sont en contact avec l'intérieur de la bague et, selon le type de matériaux, celle-ci risque de l'interpréter comme si vous la portiez.
- Si les capteurs à l'intérieur de votre bague n'entrent pas en contact avec votre doigt pendant plus de 10 minutes, votre bague risque de l'interpréter comme si vous ne la portiez pas.
- Utilisez le capteur de fréquence cardiaque uniquement pour mesurer votre fréquence cardiaque. La fiabilité du capteur de fréquence cardiaque optique peut être diminuée selon l'environnement, les conditions de mesure et l'état physiologique de l'utilisateur.
- Les températures ambiantes basses pouvant influencer sur les mesures, veillez à vous réchauffer lorsque vous vérifiez votre fréquence cardiaque en hiver ou par temps froid.



- La consommation de cigarettes ou d'alcool avant la prise des mesures peut avoir un effet sur votre fréquence cardiaque.
- Ne pas bouger, parler, ni bailler ou respirer profondément lors de la mesure de la fréquence cardiaque. Ceci risque d'entraîner une prise de mesures inexactes de la fréquence cardiaque.
- Si votre fréquence cardiaque est extrêmement élevée ou basse, la mesure peut ne pas être précise.
- La mesure de la fréquence cardiaque sur un enfant peut être imprécise.
- Si la mesure de la fréquence cardiaque ne fonctionne pas correctement, portez la bague à un autre doigt ou ajustez la position de la bague sur votre doigt. Si la bague est trop serrée ou trop lâche, la mesure risque de ne pas être précise. Portez la bague de manière à ce que le capteur de fréquence cardiaque soit parfaitement en contact avec votre peau.
- Si les capteurs de la bague sont sales, essuyez-les et réessayez. Si des corps étrangers empêchent la lumière de se refléter uniformément, la mesure peut être imprécise.
- Le capteur de fréquence cardiaque optique peut être affecté par les tatouages et les marques présents sur le doigt sur lequel vous portez la bague. Ces éléments peuvent empêcher votre bague de détecter que vous la portez et ses fonctions peuvent ne pas marcher correctement. Par conséquent, portez votre bague sur un doigt qui n'interfère pas avec ses fonctions.
- Les fonctions de mesure peuvent ne pas marcher correctement en raison de certains facteurs, tels que le blocage de la lumière du capteur de fréquence cardiaque optique, selon la luminosité de votre peau, le flux sanguin sous votre peau et la propreté de la zone du capteur.

Comment retirer la bague si elle coincée

La bague peut être difficile à retirer de votre doigt car la circonférence de votre doigt peut varier en fonction de l'heure de la journée et de votre condition physique. Si la bague est coincée sur votre doigt, procédez comme suit :

- Mouillez votre doigt avec de l'eau froide et du savon, puis retirez la bague en la tournant lentement. Après avoir retiré la bague de votre doigt, rincez et séchez soigneusement votre main et la bague.
- Plongez votre doigt dans l'eau froide, attendez un peu que le gonflement se résorbe, puis retirez la bague du doigt.
- Tenez votre main de manière à ce qu'elle se trouve au-dessus de votre cœur ou reposez-vous pendant un certain temps. Lorsque la circonférence de votre doigt redevient normale, retirez la bague de votre doigt.



Si vous devez sectionner la bague en cas d'urgence, demandez l'aide d'un professionnel de la santé ou des services d'urgence, car il existe un risque de blessure.

Connecter la bague à un téléphone

Installer l'application Galaxy Wearable

Pour connecter votre bague à un téléphone, installez l'application Galaxy Wearable sur le téléphone. Selon votre téléphone, vous pouvez télécharger l'application Galaxy Wearable sur les sites suivants :

- Téléphones Samsung Android : **Galaxy Store**
- Autres téléphones Android : **Play Store**



- Elle est compatible avec les téléphones Android prenant en charge les services mobiles Google.
- Vous ne pouvez pas installer l'application Galaxy Wearable sur des téléphones ne prenant pas en charge la synchronisation avec une bague. Assurez-vous que votre téléphone est compatible avec la bague.
- Vous ne pouvez pas connecter votre bague à une tablette ou à un ordinateur.

Connecter la bague à un téléphone via Bluetooth

1 Avant de procéder à la connexion, vérifiez que la batterie de la bague est suffisamment chargée en la plaçant dans l'étui de chargement.

Si le témoin lumineux ne clignote pas, connectez l'étui de chargement au chargeur et rechargez la bague.

2 Refermez l'étui de chargement, puis ouvrez-le.

Vous pouvez également ouvrir l'étui de chargement et maintenir enfoncée la touche multifonction de l'étui de chargement pendant plus de 3 secondes.

La bague passe automatiquement en mode appairage Bluetooth et une fenêtre contextuelle apparaît automatiquement sur votre téléphone.

 Si l'étui de chargement ou la bague n'est pas suffisamment chargé(e), la touche multifonction peut ne pas fonctionner.

3 Sur votre téléphone, appuyez sur **Se connecter** dans la fenêtre contextuelle qui apparaît et suivez les instructions qui s'affichent à l'écran pour établir la connexion.

Vous devez enregistrer votre compte Samsung sur votre téléphone connecté et l'ajouter à votre bague pour accéder aux diverses fonctions de la bague. Lorsque l'instruction de se connecter à un compte Samsung apparaît pendant que vous connectez la bague à votre téléphone, créez un nouveau compte Samsung ou connectez-vous à votre compte Samsung sur votre téléphone.

Lorsque la bague s'est connectée au téléphone, vous pouvez vérifier l'état de la bague, comme l'état de la connexion ou l'autonomie restante et les données de santé mesurées avec l'application Galaxy Wearable sur le téléphone connecté.

- 
- L'écran de paramétrage initial peut être différent selon votre zone géographique.
 - Les méthodes de connexion peuvent varier selon la région, le modèle, le téléphone et la version logicielle.
 - Lorsque vous connectez votre bague à un téléphone pour la première fois ou après l'avoir réinitialisée, il est possible que la batterie de la bague se décharge plus rapidement lors de la synchronisation des données.
 - La prise en charge des téléphones et des fonctions peut varier selon votre zone géographique, votre opérateur ou le fabricant de l'appareil.

Connecter la bague à un nouveau téléphone

Si vous souhaitez connecter la bague à un nouveau téléphone, vous devez la réinitialiser.



La réinitialisation de la bague peut supprimer vos données de santé qui n'ont pas été synchronisées avec l'application Samsung Health. Synchronisez les données avec l'application Samsung Health en ouvrant l'application sur le téléphone connecté avant de réinitialiser la bague.

- 1 Sur le téléphone connecté, ouvrez l'application **Galaxy Wearable** et appuyez sur **Réinitialiser** → **Réinitialiser**.

Après une réinitialisation, la bague passe automatiquement en mode appairage Bluetooth.

- 2 Sur votre nouveau téléphone, ouvrez l'application **Galaxy Wearable** pour établir une connexion avec votre bague.

Découverte des fonctionnalités de la bague

Votre bague enregistre vos activités quotidiennes, y compris votre sommeil, pour vous aider à adopter des habitudes bénéfiques. En connectant la bague à votre téléphone, vous pouvez gérer vos données de santé et recevoir des informations sur la santé et la condition physique grâce à l'application Samsung Health.

Pour en savoir plus, rendez-vous sur le site : www.samsung.com/samsung-health.



- Les fonctions Samsung Health ont été conçues uniquement à des fins de loisir, de bien-être et de remise en forme. Ces fonctions ne doivent pas servir à des fins médicales. Avant d'utiliser ces fonctions, lisez attentivement les instructions.
- Lorsque vous portez votre bague et votre Galaxy Watch ensemble, la montre fonctionnera comme votre appareil portable principal et les fonctions de la bague telles que la fréquence cardiaque et la mesure du sommeil seront désactivées. Toutefois, si la batterie de la montre est déchargée ou s'il est difficile d'obtenir ces informations de la montre pour toute autre raison, la bague peut mesurer les données à sa place.
- Si vous utilisez les fonctions Samsung Health en portant un autre appareil portable avec votre bague, par exemple une Galaxy Watch, l'intégration des données de tous vos appareils portables peut prendre un certain temps en raison des différents délais de synchronisation des données entre chaque appareil portable et votre téléphone. Par conséquent, les données de mesure que vous pouvez trouver entre l'application Samsung Health sur votre téléphone et les données actuelles peuvent ne pas correspondre temporairement.

Fonctions de santé prises en charge

Fonctions	Mesures et analyse
Suivi du sommeil	<ul style="list-style-type: none"> • Durée de sommeil • Oxygène dans le sang • Ronflements • Température cutanée • Fréquence cardiaque • Fréquence respiratoire • Coaching du sommeil
Suivi de la fréquence cardiaque	<ul style="list-style-type: none"> • Fréquence cardiaque • Alerte de la fréquence cardiaque
Suivi d'activité	<ul style="list-style-type: none"> • Pas • Calories brûlées • Durée d'activité • Alerte sur la durée d'inactivité
Détection automatique de l'entraînement	<ul style="list-style-type: none"> • Marche • Course
Détection manuelle de l'entraînement	<ul style="list-style-type: none"> • Marche • Course • Vélo en intérieur/extérieur • Tapis de course
Suivi de cycle	<ul style="list-style-type: none"> • Suivi des menstruations basé sur les changements de température de la peau pendant le sommeil
Suivi du stress	<ul style="list-style-type: none"> • Niveau de stress
Score d'énergie	<ul style="list-style-type: none"> • Score quotidien et conseils basés sur l'analyse complète de votre rythme de sommeil, de vos activités et de votre fréquence cardiaque



Certaines fonctionnalités peuvent ne pas être disponibles selon votre zone géographique ou la version de l'application Samsung Health installée sur votre téléphone.

Sommeil

Analysez votre sommeil et enregistrez-le en mesurant votre fréquence cardiaque, votre taux d'oxygène, votre température cutané, etc. pendant votre sommeil.



Cette fonction est uniquement conçue à des fins de bien-être général et de remise en forme. Par conséquent, ne l'utilisez pas à des fins médicales, telles que le diagnostic de symptômes, et le traitement ou la prévention de maladies.



- Quatre états du rythme de sommeil (éveil, paradoxal, léger, profond) sont analysés en fonction de vos mouvements et des modifications de votre fréquence cardiaque pendant que vous dormez. Vous pouvez vérifier les plages types pour chaque état de sommeil mesuré dans le graphique sur votre téléphone connecté.
- Avant la mesure, rechargez la batterie de la bague afin que son autonomie soit d'au moins 20 %.

Mesurer votre sommeil

1 Dormez avec votre bague au doigt.

La bague commence à mesurer votre sommeil.

2 Après votre réveil, ouvrez l'application **Galaxy Wearable** sur le téléphone connecté.

3 Appuyez sur **Sommeil**. L'écran pertinent de l'application Samsung Health apparaîtra.

Consultez toutes les informations relatives à votre sommeil mesuré sur l'écran.

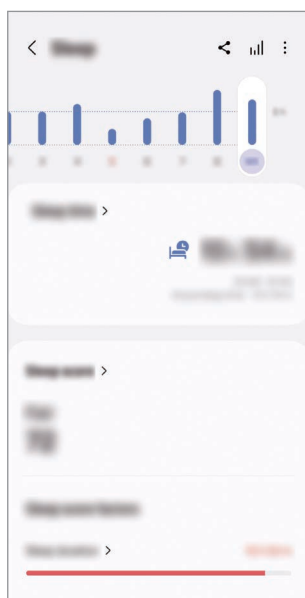



- Vous pouvez ajouter des enregistrements de sommeil manuellement. En bas de l'écran d'informations sur le sommeil, appuyez sur **Ajouter un enregistrement de sommeil**, entrez l'heure à laquelle vous vous êtes endormi et l'heure à laquelle vous vous êtes réveillé, puis appuyez sur **Enregistrer**.
- Lorsque vous êtes inactif ou dans certaines postures pendant que vous portez la bague, celui-ci peut détecter par erreur que vous dormez et enregistrer des données relatives au sommeil. Pour supprimer les données de sommeil enregistrées par erreur, appuyez sur  → **Supprimer** sur l'écran d'informations sur le sommeil.

Mesurer votre taux d'oxygène dans le sang alors que vous dormez

Paramétrez l'appareil pour mesurer votre taux d'oxygène dans le sang en continu pendant votre sommeil. Vous pouvez mesurer votre taux d'oxygène dans le sang pour vérifier si votre sang fournit correctement de l'oxygène aux différentes parties de votre corps.



Cette fonction est uniquement conçue à des fins de bien-être général et de remise en forme. Par conséquent, ne l'utilisez pas à des fins médicales, telles que le diagnostic de symptômes, et le traitement ou la prévention de maladies.



Les mesures du taux d'oxygène dans le sang peuvent varier en fonction de la méthode de mesure et de l'environnement dans lequel elles sont effectuées.

- 1 Sur le téléphone connecté, ouvrez l'application **Galaxy Wearable**.
- 2 Appuyez sur **Paramètres de santé** → **Sommeil**.
- 3 Appuyez sur le curseur **Oxygène dans le sang pendant le sommeil** pour activer la fonction. Votre taux d'oxygène dans le sang sera mesuré en même temps que les autres enregistrements effectués lors de votre sommeil si vous dormez avec votre bague au doigt.



- Si le niveau d'oxygène dans le sang est mesuré en permanence pendant votre sommeil, la batterie se décharge plus rapidement.
- Lors de la mesure de votre taux d'oxygène dans le sang, une lumière due au clignotement du capteur est visible.
- La bague peut mesurer votre taux d'oxygène dans le sang même si vous ne dormez pas, car elle peut détecter que vous êtes en train de dormir, alors que vous lisez un livre, que vous regardez la télévision ou un film.
- Portez la bague correctement, en veillant à ce qu'il n'y ait pas d'espace entre votre doigt et la bague lorsque vous vous retournez pendant votre sommeil.

Utiliser la fonction de détection de ronflements

- 1 Sur le téléphone connecté, ouvrez l'application **Galaxy Wearable**.
 - 2 Appuyez sur **Paramètres de santé** → **Sommeil**.
 - 3 Appuyez sur **Détection des ronflements**.
 - 4 Appuyez sur le curseur pour activer la fonction.
 - 5 Sélectionnez **Toujours** sous l'option **Détection des ronflements** pour mesurer votre ronflement lorsque vous dormez.
Pour enregistrer votre ronflement, appuyez sur le curseur **Enregistrement du son** pour l'activer. Vous pouvez également définir la durée de stockage du son enregistré.
 - 6 Connectez votre téléphone au chargeur et positionnez le microphone du téléphone face à vous avant de vous endormir.
Vos ronflements seront mesurés en même temps que les autres enregistrements effectués lors de votre sommeil si vous dormez avec votre bague au doigt.
-  • La fonction de détection des ronflements peut être activée sur l'application Samsung Health (version 6.27 ou ultérieure) du téléphone connecté.
 - Le ronflement peut ne pas être mesuré si vous ne réglez pas la fonction de détection des ronflements sur **Toujours**, si vous ne connectez pas le téléphone au chargeur ou si vous ne positionnez pas le microphone face à vous avant de vous endormir.

Utiliser la température de la peau pendant la fonction sommeil

Enregistrez la modification de la température de la peau lorsque vous dormez et recevez de l'aide pour créer un environnement de sommeil optimal.

- 1 Sur le téléphone connecté, ouvrez l'application **Galaxy Wearable**.
- 2 Appuyez sur **Paramètres de santé** → **Sommeil**.
- 3 Appuyez sur le curseur **Température de la peau pendant sommeil** pour activer la fonction.
La température de votre peau sera mesurée en même temps que les autres enregistrements effectués lors de votre sommeil si vous dormez avec votre bague.



- Si la température de votre peau est mesurée en permanence pendant votre sommeil, la batterie se décharge plus rapidement.
- La bague peut mesurer la température de votre peau même si vous ne dormez pas, car elle peut détecter que vous êtes en train de dormir, même lorsque vous lisez un livre, que vous regardez une émission de télévision ou un film.
- Portez la bague correctement, en veillant à ce qu'il n'y ait pas d'espace entre votre doigt et la bague lorsque vous vous retournez pendant votre sommeil.
- Si vous portez un autre appareil portable connecté avec votre bague, par exemple la Galaxy Watch, les données de température de la peau mesurée pendant le sommeil ne sont pas intégrées et les données mesurées avec la bague s'affichent.

Fréquence cardiaque

Mesurez et enregistrez votre fréquence cardiaque.



L'indicateur de fréquence cardiaque de la bague a été conçu uniquement à titre d'information, mais ne saurait être utilisé pour diagnostiquer une maladie ou une pathologie, ou pour guérir, soulager, traiter ou prévenir une maladie.

Respectez les consignes suivantes avant de mesurer votre fréquence cardiaque :

- Se reposer pendant 5 minutes avant de prendre les mesures.
- Si la mesure obtenue est très différente de la fréquence cardiaque attendue, se reposer pendant 30 minutes, puis recommencer la mesure.
- En hiver ou par temps froid, restez au chaud pour mesurer la fréquence cardiaque.
- La consommation de cigarettes ou d'alcool avant la prise des mesures peut accélérer votre fréquence cardiaque au point que celle-ci soit différente de votre fréquence cardiaque normale.
- Ne pas parler, ni bailler ou respirer profondément lors de la mesure de la fréquence cardiaque. Ceci risque d'entraîner une prise de mesures inexactes de la fréquence cardiaque.
- Les mesures de la fréquence cardiaque peuvent varier en fonction de la méthode de mesure et de l'environnement dans lequel elles sont effectuées.
- Si le capteur ne fonctionne pas, vérifiez la position de la bague sur votre doigt et veillez à ce qu'aucun obstacle ne gêne le capteur. Si le dysfonctionnement du capteur persiste, contactez un centre de service après-vente Samsung ou un centre agréé.

Vérifier votre fréquence cardiaque

- 1 Sur le téléphone connecté, ouvrez l'application **Galaxy Wearable**.
- 2 Appuyez sur **Fréquence cardiaque**. L'écran pertinent de l'application Samsung Health apparaîtra. Vérifiez la fréquence cardiaque mesurée sur l'écran. Pour vérifier toutes vos données de fréquence cardiaque pour aujourd'hui, appuyez sur **Tout afficher**.

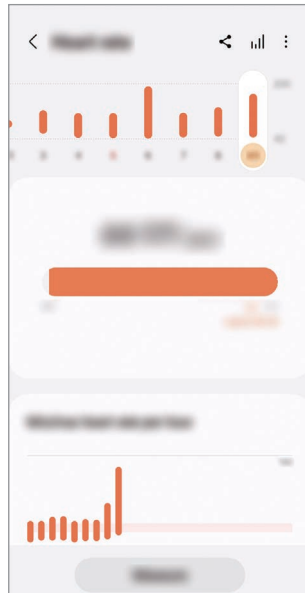

Mesurer votre fréquence cardiaque dans l'application Samsung Health

- 1 Sur le téléphone connecté, ouvrez l'application **Galaxy Wearable**.
 - 2 Appuyez sur **Fréquence cardiaque**. L'écran pertinent de l'application Samsung Health apparaîtra.
 - 3 Appuyez sur **Mesurer** pour commencer à mesurer la fréquence cardiaque. Vérifiez la fréquence cardiaque mesurée sur l'écran. Vous pouvez également ajouter une étiquette d'état à la fréquence cardiaque mesurée.
 - 4 Appuyez sur **Enregistrer** pour sauvegarder l'enregistrement.
-  Lorsque vous portez votre bague et votre Galaxy Watch en même temps et que la montre est paramétrée pour mesurer votre fréquence cardiaque en continu, vous ne pouvez pas mesurer votre fréquence cardiaque manuellement à l'aide de la bague.

Définir l'alerte de fréquence cardiaque

Vous pouvez recevoir une alerte de l'application Samsung Health lorsque votre fréquence cardiaque est supérieure ou inférieure à la valeur de fréquence cardiaque au repos que vous avez définie pendant plus de 10 minutes.

- 1 Sur le téléphone connecté, ouvrez l'application **Galaxy Wearable**.
- 2 Appuyez sur **Paramètres de santé** → **Alerte de fréquence cardiaque**.
- 3 Appuyez sur le commutateur de l'alerte que vous souhaitez utiliser pour l'activer et définir la plage de fréquence cardiaque.
 - **FC maximale** : paramétrez l'appareil pour recevoir une alerte lorsque votre fréquence cardiaque est constamment supérieure à la valeur de fréquence cardiaque que vous avez définie.
 - **FC minimale** : paramétrez l'appareil pour recevoir une alerte lorsque votre fréquence cardiaque est constamment inférieure à la valeur de fréquence cardiaque que vous avez définie.

Stress

Vérifiez votre niveau de stress en utilisant les données biologiques recueillies par votre bague et réduisez votre stress en suivant les exercices de respiration fournis par l'application Samsung Health.

Vous pouvez vérifier le niveau de stress mesuré en accédant à la cartographie du stress sur l'application Samsung Health du téléphone connecté.



- Plus vous mesurez votre niveau de stress fréquemment, plus vos résultats sont précis en raison des données cumulées.
- Votre niveau de stress n'est pas nécessairement lié à votre état émotionnel.
- Votre niveau de stress peut ne pas être mesuré si vous dormez, effectuez des exercices, bougez beaucoup ou juste après un entraînement.
- Pour obtenir des mesures précises, portez la bague à un doigt où elle peut s'ajuster fermement.
- La disponibilité de cette fonction dépend de votre zone géographique.

Mesurer votre niveau de stress dans l'application Samsung Health



- 1 Sur le téléphone connecté, ouvrez l'application **Health**.
- 2 Accédez à la cartographie du stress.
- 3 Appuyez sur **Mesurer** pour commencer à mesurer votre niveau de stress. Vérifiez la mesure de votre niveau de stress à l'écran.

4 Appuyez sur **Enregistrer** pour sauvegarder l'enregistrement.

 Lorsque vous portez votre bague et votre Galaxy Watch en même temps et que la montre est paramétrée pour mesurer votre niveau de stress en continu, vous ne pouvez pas mesurer votre niveau de stress manuellement à l'aide de la bague.

Suivi de cycle

Suivez votre cycle menstruel et prévoyez la date de vos prochaines règles en mesurant la température de votre peau pendant votre sommeil.

-  Cette fonction est uniquement destinée à la gestion et au suivi de votre cycle menstruel. Par conséquent, ne l'utilisez pas à des fins médicales, telles que le diagnostic de symptômes, et le traitement ou la prévention de maladies.
- Cette fonction n'est pas destinée à être utilisée à des fins d'aide à la conception ou de contraception.
- Les dates pronostiquées ne sont données qu'à titre indicatif. Les dates pronostiquées peuvent différer des dates réelles.
- Les personnes de moins de 18 ans ne doivent pas utiliser cette fonction sans être accompagnées par un adulte responsable.
- Ne prenez aucune décision médicale sur la base des dates pronostiquées sans consulter un médecin. De même, n'utilisez pas les informations fournies par l'application Samsung Health et ne prenez pas de mesures médicales sans consulter un expert médical qualifié.
-  Activez la fonction de suivi du cycle dans l'application Samsung Health de votre téléphone pour pouvoir l'utiliser.
- Les dates prévues peuvent varier en fonction des informations saisies.
- La disponibilité de cette fonction dépend de votre zone géographique.

1 Sur le téléphone connecté, ouvrez l'application **Galaxy Wearable**.

2 Appuyez sur **Paramètres de santé**.

3 Appuyez sur le curseur **Prévision des règles avec température de la peau** pour activer la fonction.

4 Indiquez la date de début et la date de fin de vos règles, puis appuyez sur **Suivant**.

5 Réglez la durée du cycle et appuyez sur **OK**.

Vous pouvez vérifier les informations relatives au suivi de votre cycle en accédant à la cartographie de suivi du cycle sur l'application Samsung Health du téléphone connecté.



Si vous portez un autre appareil portable avec votre bague, par exemple la Galaxy Watch, les données de température de la peau ne sont pas intégrées, et vous pouvez sélectionner l'appareil portable à utiliser pour prévoir votre cycle menstruel en mesurant la température de la peau directement dans l'application Samsung Health sur votre téléphone connecté.

Fonction de détection automatique des exercices

Après un exercice continu pendant un certain temps avec la bague, elle détecte automatiquement que vous vous entraînez et enregistre les données de l'activité physique, telles que le type d'exercice, la durée et les calories brûlées.

Lorsque vous arrêtez les exercices pendant plus d'une minute, la bague détecte automatiquement que vous avez arrêté l'entraînement et l'enregistrement s'arrête.



- Vous pouvez consulter la liste des exercices pris en charge par la fonction de détection automatique d'exercice. Sur le téléphone connecté, ouvrez l'application **Galaxy Wearable** et appuyez sur **Paramètres de santé** → **Activités à détecter**. Si les exercices ne sont pas reconnus automatiquement, activez la fonction de détection automatique des exercices et appuyez sur le curseur du type d'exercice qui utilise cette fonction sous **Activités à détecter**.
- La fonction de détection automatique des exercices mesure le temps passé à s'entraîner et les calories brûlées à l'aide des capteurs de fréquence cardiaque et d'accélération. Selon votre manière de marcher, vos programmes d'exercices et vos habitudes, il est possible que les mesures ne soient pas précises.
- Vous pouvez enregistrer l'endroit où vous faites de l'exercice en activant la fonction d'enregistrement de la localisation lorsque vous définissez des activités à détecter. Pour utiliser cette fonction, assurez-vous que la fonction de localisation du téléphone connecté est activée car la bague utilise les informations GPS du téléphone pour enregistrer les localisations.

Score d'énergie

Vérifiez votre score d'énergie à partir d'une analyse complète du sommeil quotidien mesuré, des activités et de la fréquence cardiaque mesurée quotidiennement pendant le sommeil et obtenez des conseils pour une vie quotidienne saine grâce à un équilibre entre repos et activités.

Le score d'énergie est obtenu en analysant les tendances récentes.

- 1 Sur le téléphone connecté, ouvrez l'application **Galaxy Wearable**.
- 2 Appuyez sur **Score d'énergie**. L'écran pertinent de l'application Samsung Health apparaîtra. Vérifiez votre score d'énergie pour aujourd'hui et lisez des conseils pertinents et des informations supplémentaires en rapport avec le score affiché à l'écran.

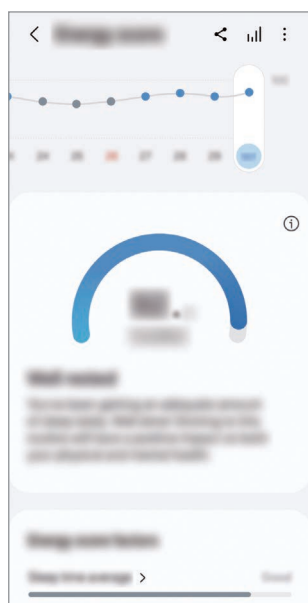

Utiliser la fonction geste

Vous pouvez contrôler à distance l'appareil photo ou l'alarme du téléphone connecté à la bague en rapprochant votre pouce et le doigt sur lequel vous portez la bague. Utilisez le geste après avoir configuré les paramètres dans l'application Galaxy Wearable du téléphone.

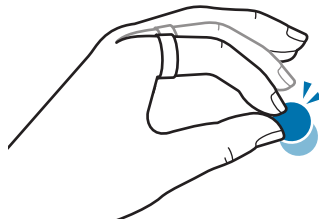

- 1 Sur le téléphone connecté, ouvrez l'application **Galaxy Wearable**.
- 2 Appuyez sur **Mouvements** puis sur l'interrupteur de l'action que vous souhaitez contrôler avec le geste pour l'activer.
 - **Ignorer l'alarme** : lorsqu'une alarme expire sur le téléphone, désactivez-la en faisant un geste.
 - **Prendre photo ou enreg. vidéo** : lorsque vous utilisez l'appareil photo du téléphone, prenez une photo ou démarrez et arrêtez l'enregistrement d'une vidéo avec le geste.



La disponibilité de cette fonction dépend de la version logicielle du téléphone connecté.

Localisation de ma bague

Si vous avez perdu votre bague, vous pouvez utiliser l'application Samsung Find sur le téléphone connecté pour vous aider à la retrouver.

Sur le téléphone connecté, ouvrez l'application **Galaxy Wearable** et appuyez sur **Localisation de ma bague**.

L'application Samsung Find s'ouvrira et vous pourrez alors vérifier l'endroit où se trouve votre bague égarée. Vous pouvez également la retrouver à l'aide des lumières émises par votre bague.



- La prise en charge de l'application Samsung Find peut varier en fonction de la version logicielle du téléphone connecté.
- Pour retrouver votre bague à l'aide de la fonction Samsung Find, les fonctions Samsung Find relatives à la recherche d'appareils hors ligne doivent être activées.
- Les recherches peuvent prendre 4 minutes ou plus pour trouver la bague.

Application Galaxy Wearable

Introduction

Vous pouvez vérifier l'état de la bague, comme l'état de la connexion ou l'autonomie restante et les données de santé mesurées avec l'application Galaxy Wearable.

Ouvrez l'application **Galaxy Wearable** sur votre téléphone.

Pour rechercher des fonctions ou des paramètres en saisissant des mots clés, appuyez sur **Q**.

Pour configurer l'application Galaxy Wearable, appuyez sur  →  puis sur **Paramètres**.



- Pour utiliser l'application Galaxy Wearable, vous devez connecter votre bague à un téléphone. Pour en savoir plus, reportez-vous à la section [Connecter la bague à un téléphone](#).
- La disponibilité de certaines fonctions dépend du type de téléphone connecté, de l'opérateur ou du modèle.



L'autonomie de l'étui de chargement s'affichera pendant quelques secondes ainsi que l'autonomie de la bague immédiatement après l'ouverture de l'étui de chargement ou de l'insertion de la bague dans l'étui de chargement.

Gérer les connexions de l'appareil

Vous pouvez gérer diverses connexions d'appareils, comme vérifier vos appareils portables connectés à votre téléphone ou connecter un nouvel appareil à l'aide de l'application Galaxy Wearable.

Gérer l'appareil connecté

Sur l'écran Galaxy Wearable du téléphone, appuyez sur .

Les appareils actuellement connectés et les appareils précédemment connectés apparaissent dans la liste.

- Pour déconnecter l'appareil actuellement connecté de votre téléphone, appuyez sur  en regard de l'appareil connecté dans la liste.
- Pour reconnecter un appareil précédemment connecté, sélectionnez celui-ci dans la liste.

Ajouter un nouvel appareil et supprimer des appareils

1 Sur l'écran Galaxy Wearable du téléphone, appuyez sur .

2 Appuyez sur **+**, puis suivez les instructions qui s'affichent à l'écran pour connecter un nouvel appareil portable.

Le nouvel appareil portable est connecté et ajouté à la liste.

Pour supprimer des appareils portables de la liste, appuyez sur  → **Suppression des appareils**, sélectionnez un appareil, puis appuyez sur **Suppression**.

Score d'énergie

Vérifiez votre score d'énergie à partir d'une analyse complète des données de sommeil, d'activités et de fréquence cardiaque mesurées quotidiennement et obtenez des conseils pour une vie quotidienne saine grâce à un équilibre entre repos et activités.

Sur l'écran Galaxy Wearable du téléphone, appuyez sur **Score d'énergie**. Pour en savoir plus, reportez-vous à la section [Score d'énergie](#) du chapitre Utilisation de la bague.

Sommeil

Analysez votre sommeil et enregistrez-le en mesurant votre fréquence cardiaque, votre taux d'oxygène, votre température cutané, etc. pendant votre sommeil.

Sur l'écran Galaxy Wearable du téléphone, appuyez sur **Sommeil**. Pour en savoir plus, reportez-vous à la section [Sommeil](#) du chapitre Utilisation de la bague.

Fréquence cardiaque

Mesurez et enregistrez votre fréquence cardiaque.

Sur l'écran Galaxy Wearable du téléphone, appuyez sur **Fréquence cardiaque**. Pour en savoir plus, reportez-vous à la section [Fréquence cardiaque](#) du chapitre Utilisation de la bague.

Compte Samsung

Vérifiez le compte Samsung enregistré sur la bague. Le compte Samsung de la bague est défini comme étant le même que celui du téléphone connecté.

Sur l'écran Galaxy Wearable du téléphone, appuyez sur **Compte Samsung**.

Paramètres de santé

Configurez les différents paramètres relatifs aux exercices physiques et à la remise en forme.

Sur l'écran Galaxy Wearable du téléphone, appuyez sur **Paramètres de santé**.

- **Mesure** : réglez les alertes de fréquence cardiaque et activez ou désactivez les fonctions supplémentaires qui peuvent être mesurées pendant le sommeil.
- **Prévision des règles avec température de la peau** : activez ou désactivez la fonction qui mesure la température de votre peau pendant votre sommeil pour prévoir votre cycle menstruel.
 La disponibilité de cette fonction dépend de votre zone géographique.
- **Détection auto. entraînements** : réglez la fonction de détection automatique des exercices et configurez les paramètres, comme la sélection des types d'exercices à détecter.
- **Durée d'inactivité** : activez cette fonction pour recevoir des alertes de l'application Samsung Health après 50 minutes d'inactivité, et définissez l'heure et les jours où vous souhaitez les recevoir.

Mouvements

Configurez les paramètres des gestes à utiliser avec la bague.

Sur l'écran Galaxy Wearable du téléphone, appuyez sur **Mouvements**.

- **Ignorer l'alarme** : lorsqu'une alarme expire sur le téléphone, désactivez-la en faisant un geste.
- **Prendre photo ou enreg. vidéo** : lorsque vous utilisez l'appareil photo du téléphone, prenez une photo ou démarrez et arrêtez l'enregistrement d'une vidéo avec le geste.

Pour en savoir plus sur la fonction Geste, reportez-vous à la section [Utiliser la fonction geste](#).



La disponibilité de cette fonction dépend de la version logicielle du téléphone connecté.

Réinitialiser

Réinitialisez les paramètres de votre bague. La réinitialisation de la bague peut supprimer vos données de santé qui n'ont pas été synchronisées avec l'application Samsung Health. Synchronisez les données avec l'application Samsung Health en ouvrant l'application sur le téléphone connecté avant de réinitialiser la bague.

Sur l'écran Galaxy Wearable du téléphone, appuyez sur **Réinitialiser**.

Mise à jour logiciel de la bague

Mettez à jour le logiciel de votre bague via le service FOTA (Firmware Over-The-Air). Vous pouvez également mettre à jour les paramètres.

Sur l'écran Galaxy Wearable du téléphone, appuyez sur **Mise à jour logiciel de la bague**.

- **Téléchargement et installation** : recherchez et installez les mises à jour manuellement. Veillez à ouvrir l'étui de chargement avant de procéder à la mise à jour manuelle.
- **Mise à jour auto.** : paramétrez l'appareil pour qu'il effectue automatiquement la mise à jour lorsque la bague se trouve dans l'étui de chargement.

À propos de la bague

Accédez à des informations supplémentaires sur la bague.

Sur l'écran Galaxy Wearable du téléphone, appuyez sur **À propos de la bague**.

Pour changer le nom de votre bague, appuyez sur **Renommer**.

- **Informations sur le statut** : vérifiez les informations telles que l'adresse Bluetooth et le numéro de série.
- **Mentions légales** : accédez aux mentions légales de la bague. Vous pouvez également envoyer les informations de diagnostic de la bague à Samsung.
- **Informations sur le logiciel** : accédez à la version du logiciel.
- **Informations sur batterie** : vérifiez les informations sur la batterie, comme son autonomie.

Localisation de ma bague

Si vous avez perdu votre bague, utilisez l'application Samsung Find sur le téléphone connecté pour vous aider à la retrouver.

Sur l'écran Galaxy Wearable du téléphone, appuyez sur **Localisation de ma bague**. Pour en savoir plus, reportez-vous à la section [Localisation de ma bague](#) du chapitre Utilisation de la bague.

Consignes d'utilisation

Précautions à prendre pour utiliser l'appareil

Veillez lire attentivement ce guide pour utiliser votre appareil correctement et en toute sécurité.

- Les descriptions sont basées sur les paramètres par défaut de votre appareil.
- En fonction de votre zone géographique, de votre opérateur, des caractéristiques du modèle ou de la version logicielle, certains contenus peuvent différer par rapport à votre appareil.
- Avant d'utiliser d'autres téléphones, assurez-vous qu'ils sont compatibles avec cet appareil. Visitez le site Web Samsung pour vérifier les caractéristiques techniques des téléphones compatibles.
- Samsung ne peut être tenu responsable des problèmes de performance relatifs aux applications fournies par des prestataires autres que Samsung.
- Samsung ne peut être tenu responsable des problèmes de performance ou des incompatibilités découlant de la modification des paramètres de registre par l'utilisateur. Toute tentative de personnalisation du système d'exploitation peut entraîner des problèmes de fonctionnement de l'appareil ou de ses applications.
- Les logiciels, sons, fonds d'écran, images, ainsi que les autres contenus multimédia fournis avec cet appareil sont concédés sous licence et leur usage est soumis à une utilisation limitée. L'extraction et l'utilisation de ces éléments à des fins commerciales ou autres constituent une infraction au regard des lois sur les droits d'auteur. Les utilisateurs sont entièrement responsables de toute utilisation illégale d'un contenu multimédia.
- Les applications fournies par défaut avec l'appareil peuvent être modifiées ou ne plus être disponibles, et ce, sans préavis.
- Les caractéristiques du modèle et les services pris en charge peuvent varier en fonction de votre zone géographique.
- Toute modification du système d'exploitation de l'appareil ou installation de logiciels non officiels peut entraîner des dysfonctionnements et altérer vos données. Ces actions constituent des violations de l'accord de licence Samsung et annuleront votre garantie.
- Selon le fabricant et le modèle de téléphone que vous connectez à votre bague, il est possible que certaines fonctions ne soient pas conformes à la description qu'en fait ce guide.

- Selon votre zone géographique ou votre modèle, certains appareils doivent obligatoirement recevoir l'approbation de la FCC (Federal Communications Commission).

Si votre appareil est approuvé par la FCC, vous pouvez obtenir l'identifiant FCC de l'appareil. Pour accéder à l'identifiant FCC, sur le téléphone connecté, ouvrez l'application **Galaxy Wearable**, puis appuyez sur **À propos de la bague** → **Informations sur le statut**. Si votre appareil n'a pas d'identité FCC, cela signifie que sa vente n'a pas été autorisée aux États-Unis ou sur ses territoires et ne peut être apporté aux États-Unis que pour l'usage personnel de son propriétaire.

- Ce produit inclut des logiciels gratuits / Open Source. Les informations sur la licence du logiciel open source utilisé dans ce produit sont disponibles sur la page opensource.samsung.com.
- L'objet fourni avec votre appareil contient des aimants. Maintenez-le à distance des cartes de crédit, des dispositifs médicaux implantés et autres appareils susceptibles d'être affectés par des aimants. Maintenez les dispositifs médicaux à une distance de plus de 15 cm de l'objet. Arrêtez d'utiliser l'objet si vous suspectez une interférence avec votre dispositif médical et consultez votre médecin ou le fabricant de votre dispositif médical.
- Cet appareil n'est pas un accessoire destiné aux enfants. Ne laissez pas les jeunes enfants ou les animaux de compagnie ingérer l'appareil.
- N'utilisez jamais de nettoyeur à ultrasons pour nettoyer votre appareil. Cela risquerait d'endommager définitivement les capteurs.

Icônes d'instruction



Avertissement : situations susceptibles de vous blesser ou de blesser autrui



Attention : situations susceptibles d'endommager votre appareil ou d'autres équipements



Information : remarques, conseils d'utilisation ou informations complémentaires

Remarques sur le contenu du coffret et les accessoires

Reportez-vous au guide de prise en main rapide pour connaître le contenu du coffret.

- Les éléments fournis avec la bague et les accessoires disponibles peuvent varier en fonction de votre zone géographique ou de votre opérateur.
- Les accessoires fournis ont été spécialement conçus pour votre appareil et peuvent ne pas fonctionner avec d'autres appareils.
- L'aspect et les caractéristiques du produit peuvent faire l'objet de modifications sans préavis.
- Vous pouvez acheter d'autres accessoires auprès de votre revendeur Samsung. Avant tout achat, assurez-vous qu'ils sont compatibles avec votre bague.
- À l'exception de la bague, certains accessoires, peuvent ne pas présenter les mêmes garanties en termes de résistance à l'eau et à la poussière.
- Utilisez des accessoires homologués par Samsung. L'utilisation d'accessoires non homologués peut entraîner des problèmes de performances, ainsi que des dysfonctionnements non couverts par la garantie.
- La disponibilité de l'ensemble des accessoires dépend entièrement des fabricants. Pour plus d'informations sur la disponibilité des accessoires, consultez le site Web Samsung.

Préserver la résistance de l'appareil à l'eau et à la poussière

- Cet appareil est résistant à l'eau et à la poussière, et est conforme aux normes internationales suivantes.
 - Certification de la classification de résistance à l'eau 10ATM : l'appareil a été testé en l'immergeant dans de l'eau douce, en appliquant une pression équivalente à 100 m d'eau douce pendant 10 minutes, en le laissant immobile sans aucun mouvement, pour répondre aux exigences de la norme ISO 22810:2010.
 - Certification de la classification de résistance à l'eau IPX8 : l'appareil a été testé en l'immergeant dans 1,5 m d'eau douce pendant 30 minutes, en le laissant immobile sans aucun mouvement, pour répondre aux exigences de la norme IEC 60529.
 - Certification de la classification de résistance à la poussière IP6X : l'appareil a été testé pour répondre aux exigences de la norme IEC 60529.
- Vous pouvez utiliser cet appareil lorsque vous vous entraînez, lorsque vous vous lavez les mains ou un jour de pluie.
- Vous pouvez utiliser cet appareil lorsque vous nagez en piscine ou en mer, à condition que le niveau de l'eau ne soit pas trop profond.
- La résistance à l'eau et à la poussière de votre appareil Galaxy n'est pas permanente et peut diminuer avec le temps.
- Vous devez suivre ces consignes afin de conserver la résistance à l'eau et à la poussière de votre appareil.
 - Après la baignade, et avant que l'eau de la piscine ou de la mer n'ait séché, rincez l'appareil à l'eau douce et séchez-le soigneusement avec un chiffon doux et propre pour préserver sa résistance à l'eau. La résistance à l'eau peut être affectée par les produits de désinfection de l'eau de piscine ou le sel de l'eau de mer.
 - Si l'appareil est mouillé par un liquide autre que de l'eau douce, comme du café, des boissons, de l'eau savonneuse, de l'huile, du parfum, de la crème solaire, du désinfectant pour les mains ou des produits chimiques tels que des cosmétiques, rincez l'appareil à l'eau douce et séchez-le soigneusement avec un chiffon doux et propre pour préserver sa résistance à l'eau.

- Ne pratiquez pas la plongée en apnée, la plongée sous-marine, les sports nautiques rapides, tels que le jet ski, et ne nagez pas dans des eaux à fort courant, comme une rivière, lorsque vous portez votre appareil. Ne l'exposez pas non plus à des machines de nettoyage à haute pression ou autres. Cela entraînerait une augmentation considérable de la pression de l'eau, ce qui pourrait modifier la résistance à l'eau garantie par notre société.
- Si l'appareil est heurté ou endommagé, sa résistance à l'eau et à la poussière peut être compromise.
- Ne démontez pas votre appareil sans l'aide de conseils appropriés.
- Si vous séchez votre appareil avec un équipement qui dégage de l'air chaud, comme un sèche-cheveux, ou si vous utilisez votre appareil dans un environnement chaud comme un sauna, la résistance à l'eau pourrait être compromise par une variation brutale de la température de l'air ou de l'eau.

Précautions en cas de surchauffe

Si vous éprouvez un inconfort en raison d'une surchauffe lors de l'utilisation de l'appareil, cessez de l'utiliser immédiatement et retirez-le de votre doigt.

Plage de température de fonctionnement recommandée

La plage de température de fonctionnement recommandée est comprise entre 0 °C et 35 °C.

L'utilisation de l'appareil en dehors de la plage de températures recommandée peut endommager l'appareil ou réduire la durée de vie de la batterie.

Nettoyer et entretenir la bague

Respectez ces conseils pour garantir le bon fonctionnement de la bague et lui permettre de conserver son apparence. Le non-respect de ces conseils peut endommager la bague et entraîner des irritations cutanées.

- Nettoyez le capteur de la bague au moins une fois par semaine car des résidus déposés sur le capteur peuvent empêcher la bague de détecter les signaux biométriques de votre doigt. Essuyez la bague avec un chiffon doux ou rincez-la avec un détergent sans savon et séchez-la soigneusement.
- Évitez d'exposer l'appareil à la poussière, la sueur, l'encre, l'huile et aux produits chimiques tels que des cosmétiques, vaporisateurs antibactériens, nettoyants pour les mains, détergents et insecticides. Les pièces externes et internes de la bague pourraient sinon être endommagées ou des problèmes de performance risqueraient de survenir. Si votre bague a été exposée à l'une des substances mentionnées précédemment, utilisez un chiffon doux non pelucheux pour la nettoyer.
- N'utilisez pas d'ondes à ultrasons, de savon, d'agents nettoyants, de matériaux abrasifs, d'air comprimé et de sources de chaleur externe pour nettoyer votre bague. Vous risqueriez de l'endommager. Des irritations cutanées peuvent être causées par des dépôts de savon, de détergent, de désinfectant ou d'agent nettoyant laissés sur la bague.
- Pour enlever les traces de crème solaire, de lotion ou d'huile, utilisez un détergent sans savon, puis rincez et séchez soigneusement la bague.

Prenez toutes les précautions qui s'imposent si vous êtes allergique à des matériaux de la bague

- Samsung a fait procéder à des tests sur les composés de la bague pouvant s'avérer nocifs par des autorités de certification internes et externes, y compris des tests de tous les matériaux en contact avec la peau, des tests de toxicité et des tests de port de la bague.
- La bague contient du nickel. Prenez toutes les précautions qui s'imposent si votre peau est hypersensible ou si vous êtes allergique à l'un des composants de la bague.
 - **Nickel** : la bague contient une faible quantité de nickel, en deçà de la valeur de référence limite établie par la réglementation REACH européenne. Vous ne pouvez pas être exposé au nickel contenu à l'intérieur de la bague, et celle-ci a réussi les tests de certification internationaux correspondants. Toutefois, si vous êtes sensible au nickel, prenez toutes les précautions qui s'imposent quand vous utilisez la bague.
- Seuls des matériaux respectant les normes de la Commission américaine pour la sécurité des produits de consommation (CPSC), les réglementations des pays membres de la Communauté européenne et les autres normes internationales ont été utilisés pour fabriquer la bague.
- Pour en savoir plus sur la gestion des produits chimiques par Samsung, consultez le site Web Samsung.

Annexe

Dépannage

Avant de contacter un centre de service après-vente Samsung ou un centre agréé, essayez de mettre en œuvre les solutions suivantes. Il est possible que certaines situations ne s'appliquent pas à votre bague.

Vous pouvez également utiliser Samsung Members pour résoudre les problèmes que vous pourriez rencontrer en utilisant votre appareil.

Votre bague ne fonctionne pas

- La batterie est peut-être complètement déchargée. Chargez la batterie complètement avant d'utiliser la bague.
- Si la bague est trop étroite, il est possible que les données de santé ne puissent pas être mesurées ou que la bague ne fonctionne pas. Portez la bague à un doigt où elle peut s'ajuster fermement. Pour obtenir des mesures précises, portez l'anneau de sorte que l'indicateur d'orientation situé à l'extérieur de la bague soit orienté vers votre paume et que le capteur soit en bon contact avec votre peau.
- Si votre bague se bloque et ne répond plus, mettez la bague dans l'étui de chargement et maintenez la touche multifonction de l'étui de chargement enfoncée pendant plus de 7 secondes pour la redémarrer.
- Si vous ne parvenez pas à résoudre le problème, procédez à une réinitialisation. Sur le téléphone connecté, ouvrez l'application **Galaxy Wearable** et appuyez sur **Réinitialiser**.

La réinitialisation de la bague peut supprimer vos données de santé qui n'ont pas été synchronisées avec l'application Samsung Health. Synchronisez les données avec l'application Samsung Health en ouvrant l'application sur le téléphone connecté avant de réinitialiser la bague.

Un autre appareil Bluetooth ne parvient pas à localiser votre bague

- Sortez la bague de l'étui de chargement, puis remettez-la dedans ou maintenez enfoncée la touche multifonction de l'étui de chargement pendant plus de 3 secondes pour passer au mode appairage Bluetooth.
- Réinitialisez votre bague et réessayez.

- Assurez-vous que la bague et l'autre appareil Bluetooth se trouvent dans le rayon d'action Bluetooth (10 m). Cette distance peut varier selon les conditions d'utilisation des appareils.

Si les conseils ci-dessus ne résolvent pas le problème, contactez un centre de service après-vente Samsung ou un centre de réparation agréé.

Aucune connexion Bluetooth n'est établie ou la bague et le téléphone sont déconnectés

- Assurez-vous que la fonction Bluetooth est activée sur le téléphone et vérifiez si la bague n'est pas déchargée.
- Vérifiez l'absence d'obstacle entre les deux appareils, tels que des murs ou des équipements électriques.
- Vérifiez que le téléphone est bien équipé de la version la plus récente de l'application Galaxy Wearable. Si Galaxy Wearable n'est pas la dernière version de l'application, mettez à jour l'application Galaxy Wearable à la dernière version.
- Assurez-vous que la bague et l'autre appareil Bluetooth se trouvent dans le rayon d'action Bluetooth (10 m). Cette distance peut varier selon les conditions d'utilisation des appareils.
- Redémarrez le téléphone et rouvrez l'application **Galaxy Wearable**.

La batterie ne se charge pas correctement (pour les chargeurs homologués Samsung)

- Assurez-vous que les bornes de chargement de la bague sont bien en contact avec les bornes de l'étui de chargement.
- Assurez-vous que le chargeur est correctement connecté à l'étui de chargement.
- Si les bornes de chargement sont sales, il est possible que la batterie ne se recharge pas correctement. Essuyez les bornes de chargement avec un chiffon sec et essayez à nouveau de charger la batterie.

Si les conseils ci-dessus ne résolvent pas le problème, contactez un centre de service après-vente Samsung ou un centre de réparation agréé.

La batterie se décharge de plus en plus rapidement

- Lorsque la bague ou la batterie sont exposées à des températures extrêmes, la charge utile peut être réduite.
- La consommation d'énergie de la batterie augmente quand vous utilisez certaines fonctions.
- La batterie est un consommable dont la charge utile diminue avec le temps.
- Si vous n'utilisez pas la bague, rangez-la dans l'étui de chargement rechargé. Dans le cas contraire, le capteur continuera de fonctionner et cela affectera le temps d'utilisation et la consommation de la batterie.

La bague est chaude au toucher

Lorsque vous utilisez plusieurs fonctions simultanément ou que vous utilisez des fonctions sur votre bague pendant une période prolongée, la bague peut chauffer. Ce phénomène est normal et n'affecte ni la durée de vie, ni les performances de votre bague.

Si la bague surchauffe ou semble chaude pendant une période prolongée, cessez de l'utiliser pendant un moment. Si la bague continue de surchauffer, contactez un centre de service après-vente Samsung ou un centre agréé.

Un petit espace est apparu sur le bord externe de l'étui de la bague

- Cet espace est une caractéristique de fabrication, et il est possible d'observer un jeu ou une vibration des pièces.
- Au fil du temps, la friction entre les pièces peut entraîner l'élargissement de cet espace.

Retirer la batterie

- **Pour retirer la batterie, contactez un centre de service après-vente agréé. Pour obtenir les instructions de retrait de la batterie, rendez-vous à l'adresse www.samsung.com/global/ecodesign_energy.**
- Pour des raisons de sécurité, vous **ne devez pas tenter de retirer** la batterie vous-même. Si le retrait de la batterie n'est pas effectué correctement, ceci risque d'endommager la batterie et l'appareil, de provoquer des blessures corporelles et de rendre l'appareil dangereux.
- Samsung décline toute responsabilité en cas de dommage (en responsabilité contractuelle ou délictuelle, y compris en cas de négligence) pouvant provenir du non-respect de ces avertissements et instructions, excepté en cas de décès ou de blessures corporelles causés par une négligence de la part de Samsung.

Informations sur les lasers de classe 1

La bague est classée en tant que produit laser de classe 1 par la norme IEC 60825-1 Ed. 3.0:2014. Cet appareil est compatible avec les normes 21 CFR 1040.10 et 1040.11 sauf pour ce qui concerne de la conformité avec la norme IEC 60825-1 Ed. 3., comme décrit dans le texte Laser Notice No. 56 du 8 mai 2019.

 L'utilisation de commandes ou de réglages ou l'exécution de procédures autres que celles spécifiées dans le présent document peut entraîner une exposition dangereuse aux rayonnements. Il n'y a pas de réparation possible par l'utilisateur sur le module laser intégré. Contactez Samsung si une réparation est requise.

PRODUIT LASER DE CLASSE 1

Droits d'auteur

Copyright © 2024 Samsung Electronics Co., Ltd.

Ce guide est protégé par les lois internationales sur les droits d'auteur.

Il est interdit de reproduire, distribuer, traduire ou transmettre sous quelque forme et par quelque moyen que ce soit, électronique ou mécanique, notamment par photocopie, enregistrement ou stockage dans un système de stockage et de recherche documentaire, tout ou partie de ce guide.

Marques

- Samsung et le logo Samsung sont des marques déposées de Samsung Electronics Co., Ltd.
- Bluetooth® est une marque déposée de Bluetooth SIG, Inc.
- Toutes les autres marques et droits d'auteur demeurent la propriété de leurs propriétaires respectifs.

Modèle :

SM-Q500 / SM-Q501 / SM-Q502 / SM-Q503 / SM-Q505 / SM-Q506 / SM-Q507 / SM-Q508 / SM-Q509 / SM-Q514 / SM-Q515 (Bague)

EP-QQ500 / EP-QQ501 / EP-QQ502 / EP-QQ503 / EP-QQ505 / EP-QQ506 / EP-QQ507 / EP-QQ508 / EP-QQ509 / SM-Q514 / SM-Q515 (étui de chargement)

Tension/courant nominal(e) :

5 V/250 mA (bague), 3,80 V (batterie interne)

5 V/500 mA (étui de chargement), 3,88 V (batterie interne)

Fabriqué au Vietnam par Samsung

PO BOX 12987, DUBLIN. IE

