



Scannez le QR code
pour voir le manuel.



MANUEL DU PROPRIÉTAIRE

LAVE-LINGE SÉCHANT



Avant de commencer l'installation, lire attentivement ces instructions. Cela simplifiera l'installation et assurera que le produit soit installé correctement et en toute sécurité. Conservez ces instructions à proximité du produit après installation pour référence ultérieure.

FRANÇAIS

F964X71WSTA / F964X76WSTA



MFL72160148
Rev.01_092525

www.lg.com

Copyright © 2025 LG Electronics. Tous droits réservés

TABLE DES MATIÈRES

Ce manuel peut contenir des images ou un contenu différent du modèle que vous avez acheté.

Ce manuel est sujet à révision par le fabricant.

CONSIGNES DE SÉCURITÉ

| | |
|-------------------------------------------------------|---|
| LISEZ TOUTES LES INSTRUCTIONS AVANT UTILISATION | 4 |
| AVERTISSEMENT | 4 |

PRENDRE SOIN DE L'ENVIRONNEMENT

| | |
|------------------------------------------------|----|
| Conseils environnementaux et économiques | 10 |
|------------------------------------------------|----|

INSTALLATION

| | |
|---------------------------------------------|----|
| Pièces et spécifications | 13 |
| Exigences du lieu d'installation | 16 |
| Déballez l'appareil | 17 |
| Mise à niveau de l'appareil | 18 |
| Raccordement du tuyau d'arrivée d'eau | 20 |
| Installation du tuyau de vidange | 21 |

UTILISATION

| | |
|-------------------------------------------------|----|
| Aperçu du fonctionnement | 23 |
| Bandeau de commande | 25 |
| Préparer la charge de lavage | 28 |
| Ajouter de la lessive ou de l'adoucissant | 29 |
| Tableau des programmes | 33 |
| Programme de séchage | 42 |
| Options et fonctions complémentaires | 44 |

FONCTIONS SMART

| | |
|------------------------------------------------|----|
| Application LG ThinQ | 48 |
| Smart Diagnosis (Diagnostic intelligent) | 51 |

MAINTENANCE

| | |
|------------------------------------------|----|
| Nettoyage après chaque lavage | 53 |
| Nettoyez l'appareil périodiquement | 53 |

DÉPANNAGE

Avant d'appeler le service client.....58

CONSIGNES DE SÉCURITÉ

LISEZ TOUTES LES INSTRUCTIONS AVANT UTILISATION

Les consignes de sécurité suivantes sont destinées à éviter les risques ou dommages imprévus issus d'une utilisation dangereuse ou incorrecte de l'appareil.

Les consignes sont séparées en 'AVERTISSEMENT' et 'ATTENTION' comme décrit ci-dessous.

Messages de sécurité



Ce symbole s'affiche pour indiquer des problèmes et des utilisations qui peuvent présenter des risques. Lire attentivement la partie qui comporte ce symbole et suivre les instructions afin d'éviter tout risque.



AVERTISSEMENT

Cela indique que tout manquement à suivre les instructions peut entraîner des blessures graves ou la mort.



ATTENTION

Cela indique que tout manquement à suivre les instructions peut entraîner des blessures légères ou endommager l'appareil.

AVERTISSEMENT



AVERTISSEMENT

Pour réduire le risque d'explosion, d'incendie, de décès, de choc électrique, de blessure ou d'ébouillantage de personnes lors de l'utilisation de cet appareil, suivez les précautions de base, y compris les suivantes :

Sécurité technique

- Cet appareil peut être utilisé par des enfants âgés de 8 ans et plus et par des personnes ayant des capacités physiques, sensorielles ou

mentales réduites ou bien manquant d'expérience et de connaissances, s'ils sont surveillés ou ont reçu des instructions relatives à l'utilisation de l'appareil d'une manière sûre et s'ils comprennent les dangers impliqués. Les enfants ne doivent pas jouer avec l'appareil. Le nettoyage et la maintenance par l'utilisateur ne doivent pas être exécutés par des enfants sans surveillance.

- Les enfants de moins de 3 ans doivent être tenus à l'écart, sauf s'ils sont surveillés en permanence.
- Si le cordon d'alimentation est endommagé, il doit être remplacé par le fabricant, ses agents de service ou des personnes qualifiées afin d'éviter tout danger.
- Les ouvertures de ventilation ne doivent pas être obstruées par un tapis.
- Cet appareil est uniquement destiné à une utilisation domestique.
- Utilisez un tuyau ou des ensembles de tuyaux neufs fournis avec l'appareil. La réutilisation d'anciens tuyaux peut provoquer une fuite d'eau et des dommages matériels consécutifs.
- La pression d'eau doit être comprise entre 50 kPa et 800 kPa.

Capacité maximale

La capacité maximale de vêtements secs de certains cycles à utiliser est de **Lavage (9 kg)/Séchage (6 kg)**.

La capacité maximale recommandée pour chaque programme de lavage peut varier. Pour obtenir de meilleurs résultats de lavage, consulter le **Tableau des programmes** dans le chapitre **FONCTIONNEMENT** pour plus de détails.

Sécurité technique pour l'utilisation du sèche-linge

- Ne pas sécher des articles non lavés dans l'appareil.
- Les articles qui ont été souillés par des substances telles que de l'huile de cuisson, de l'huile végétale, de l'acétone, de l'alcool, de l'essence, du kérosène, des détachants, de la térébenthine, des cires et des décapants de cire doivent être lavés à l'eau chaude avec une

quantité de lessive supplémentaire avant d'être séchés dans l'appareil.

- Ne jamais arrêter l'appareil avant la fin du cycle de séchage, à moins que tous les articles n'aient été rapidement enlevés et étendus, de sorte que la chaleur soit dissipée.
- Les articles tels que le caoutchouc mousse (mousse de latex), bonnets de douche, textiles imperméables, articles et vêtements à renfort caoutchouté ou oreillers garnis avec des coussins en caoutchouc mousse ne doivent pas être séchés dans l'appareil.
- Les assouplissants ou produits similaires doivent être utilisés comme spécifié par les instructions de l'assouplissant.
- Enlever tous les objets des poches tels que les briquets et allumettes.
- L'appareil ne doit pas être utilisé si des produits chimiques industriels ont été utilisés pour le nettoyage.

Installation

- Cet appareil ne doit être transporté que par deux personnes ou plus tenant l'appareil en toute sécurité.
- Ne pas installer l'appareil dans un endroit humide et poussiéreux. Ne pas installer ou ranger l'appareil dans une zone en plein air, ou toute autre zone soumise à des conditions telles que la lumière du soleil, le vent ou la pluie ou à des températures inférieures à zéro.
- S'assurer que la fiche d'alimentation est complètement insérée dans la prise.
- Ne pas brancher l'appareil sur une multiprise, des cartes d'alimentation ou des rallonges.
- Ne pas modifier la fiche d'alimentation fournie avec l'appareil. Si elle ne correspond pas à la prise, faire installer une prise adéquate par un électricien qualifié.
- Cet appareil est équipé d'un cordon d'alimentation doté d'un conducteur de terre (broche de terre) et d'une fiche de terre. La fiche doit être branchée dans une prise appropriée, installée et mise à la terre conformément à tous les codes et règlements locaux.

- Une mauvaise connexion du conducteur de terre peut entraîner un risque de choc électrique. Vérifiez avec un électricien ou un personnel de service qualifié si vous avez des doutes quant à savoir si l'appareil est correctement mis à la terre.

Utilisation

- Ne jamais faire fonctionner cet appareil s'il est endommagé, défectueux, partiellement démonté ou a des pièces manquantes ou cassées, y compris si le cordon ou la fiche est endommagée.
- Ne pas appliquer d'objets pointus sur le bandeau de commande afin de faire fonctionner l'appareil.
- Ne pas essayer de séparer les panneaux ou de démonter l'appareil.
- Ne pas réparer ou remplacer une partie de l'appareil. Toutes les réparations et l'entretien doivent être effectués par un personnel qualifié, sauf recommandation spécifique dans le manuel d'utilisation. Utilisez uniquement des pièces autorisées par l'usine.
- Ne pas trop pousser la porte lorsque cette dernière est ouverte.
- Ne pas mettre d'animaux vivants dans l'appareil, comme des animaux domestiques.
- Ne pas laver les articles spécifiés comme non lavables sur l'étiquette d'entretien par le fabricant.
- Gardez la zone sous et autour de l'appareil exempte de matériaux combustibles tels que des peluches, du papier, des chiffons, des produits chimiques, etc.
- Ne pas laisser l'appareil porte ouverte. Les enfants peuvent s'accrocher à la porte ou ramper à l'intérieur de l'appareil, causant des dommages ou des blessures.
- Ne pas mettre, laver ou sécher des articles qui ont été nettoyés, lavés, trempés ou tachés de substances combustibles ou explosives (comme des cires, décapants pour cire, de l'huile, de la peinture, de l'essence, des dégraissants, des solvants de nettoyage à sec, du kérosène, du pétrole, des dissolvants, de la térébenthine, de l'huile végétale, de l'huile de cuisine, de l'acétone, de l'alcool, etc.). Toute utilisation incorrecte peut provoquer un incendie ou une explosion.

- Ne pas utiliser ou stocker de substances inflammables ou combustibles (éther, benzène, alcool, produits chimiques, GPL, pulvérisateur combustible, essence, diluant, pétrole, insecticide, désodorisant, cosmétiques, etc.) à proximité de l'appareil.
- Ne jamais toucher l'appareil pendant qu'il fonctionne. Attendre que le tambour soit complètement arrêté.
- Ne pas toucher la porte au cours d'un programme haute température.
- En cas de fuite d'eau de l'appareil ou d'inondation, débranchez le cordon d'alimentation et contactez le centre d'informations client LG Electronics.
- Fermez les robinets d'eau pour réduire la pression sur les tuyaux et les valves et minimiser les fuites si une cassure ou une rupture surviennent. Vérifiez l'état des tuyaux de remplissage; ils doivent être remplacés après 5 ans.
- En cas de fuite de gaz (isobutane, propane, gaz naturel, etc.) au domicile, ne pas toucher l'appareil ni la fiche d'alimentation et ventiler immédiatement la zone.
- Si le tuyau de vidange ou d'arrivée est gelé en hiver, n'utilisez qu'après dégel.
- Conservez toutes les lessives, les assouplissants et les agents de blanchiment hors de la portée des enfants.
- Ne pas toucher la fiche d'alimentation ou les commandes de l'appareil avec des mains mouillées.
- Ne pas plier excessivement le câble d'alimentation ou placer un objet lourd sur celui-ci.
- Évitez de toucher l'eau qui a été vidangée de l'appareil pendant le lavage.
- Bien s'assurer que le drainage fonctionne correctement. Si l'eau n'est pas correctement évacuée, votre sol peut être inondé.
- Lorsque la température de l'air est élevée et la température de l'eau est faible, la condensation peut se produire et mouiller par conséquent le sol.

- Essuyez la saleté ou la poussière sur les contacts de la prise d'alimentation.

Maintenance

- Débranchez l'appareil de l'alimentation électrique avant de nettoyer l'appareil. Le réglage des commandes en position d'arrêt ou de veille ne déconnecte pas cet appareil de l'alimentation électrique.
- Branchez correctement le cordon d'alimentation dans la prise de courant après avoir enlevé complètement toute humidité et poussière.
- Ne pas vaporiser d'eau à l'intérieur ou à l'extérieur de l'appareil pour le nettoyer.
- Ne jamais débrancher l'appareil en tirant sur le câble d'alimentation. Toujours saisir fermement la prise électrique et la tirer tout droit pour la sortir de la prise de courant.
- Le démontage, la réparation ou la modification de l'appareil ne doit être effectuée que par un personnel de service qualifié du centre de service LG Electronics. Si vous déplacez et installez l'appareil dans un endroit différent, veuillez contacter un centre d'information client LG Electronics.

Élimination

- Avant de mettre au rebut un appareil usagé, le débrancher. Coupez le câble directement derrière l'appareil pour éviter toute mauvaise utilisation.
- Éliminez tous les matériaux d'emballage (comme les sacs en plastique et le polystyrène) loin des enfants. Les matériaux d'emballage peuvent provoquer une suffocation.
- Enlevez la porte avant que cet appareil ne soit retiré du service ou éliminé afin d'éviter le danger que des enfants ou de petits animaux soient piégés à l'intérieur.

PRENDRE SOIN DE L'ENVIRONNEMENT

Conseils environnementaux et économiques

Consommation d'énergie et d'eau

- La consommation d'eau et d'énergie peut être affectée par le poids de la charge. Pour tirer le meilleur parti de votre appareil, chargez la quantité maximale de vêtements secs pour un programme particulier.
- Le chargement du linge de manière uniforme jusqu'à la capacité indiquée par le fabricant pour les programmes respectifs contribuera à l'économie d'énergie et d'eau.
- Les programmes les plus efficaces en termes de consommation d'énergie sont généralement ceux qui sont exécutés à basses températures et pendant une durée plus longue.
- Le bruit et le taux d'humidité résiduelle sont influencés par la vitesse d'essorage : plus la vitesse d'essorage est élevée dans la phase d'essorage, plus le niveau de bruit est fort et le taux d'humidité résiduelle est plus faible.
- Pour laver de petites quantités de vêtements, le système automatique de reconnaissance de la charge permettra de réduire la quantité d'eau et la consommation d'énergie.
- Utilisez le programme Rapide pour les petites charges et les vêtements légèrement sales afin de contribuer à l'économie d'énergie et d'eau.
- Les détergents pour la lessive à l'eau froide peuvent être aussi efficaces à basses températures (environ 20 °C). L'utilisation du réglage 20 °C utilisera moins d'énergie que le réglage 30 °C ou des températures élevées.

Détergent

- Le détergent devra être sélectionné en fonction du type, de la couleur, du degré de salissure du tissu et de la température de lavage. Et il doit être utilisé conformément aux instructions du

fabricant de la lessive. Utilisez uniquement des lessives adaptées aux lave-linges à tambour (à chargement frontal).

- Utilisez moins de détergent sur les petites charges.

Sélection des options et fonctions complémentaires

- Sélectionnez la température d'eau appropriée au type de charge à laver. Suivre les étiquettes de soins des tissus des vêtements pour de meilleurs résultats.
- L'option de prélavage est recommandée lors du lavage du linge très sale.

Mise au rebut du matériau d'emballage

- Les matériaux d'emballage sont conçus pour protéger l'appareil contre les dégâts inattendus pendant le transport.
- Après avoir installé l'appareil, éliminez les déchets d'emballage conformément aux symboles de recyclage des types de matériaux. Mettez les déchets d'emballage dans des conteneurs appropriés pour les recycler.

Recyclage de votre ancien appareil



- Ce symbole de poubelle barrée d'une croix indique que votre équipement électrique et électronique (EEE) ne doit pas être jeté avec les ordures ménagères. Il doit faire l'objet d'un tri et d'une collecte sélective séparée.
- Les équipements électriques que vous jetez peuvent contenir des substances dangereuses. Il est donc important de les jeter de façon appropriée afin d'éviter des impacts négatifs sur l'environnement et la santé humaine. L'équipement que vous jetez peut également contenir des pièces réutilisables pour la réparation d'autres produits ainsi que des matériaux précieux pouvant être recyclés pour préserver les ressources de la planète.
- Vous pouvez rapporter votre appareil au commerçant qui vous l'a vendu ou contacter votre collectivité locale pour connaître les points de collecte de votre EEE. Vous trouverez également des informations à jour concernant votre pays en allant sur www.quefairedemesdechets.fr



FR

**Cet appareil
et ses accessoires
se recyclent**

REPRISE
À LA LIVRAISON



OU

À DÉPOSER
EN MAGASIN



OU

À DÉPOSER
EN DÉCHÈTERIE



Points de collecte sur www.quefairedemesdechets.fr
Privilégiez la réparation ou le don de votre appareil !

INSTALLATION

Pièces et spécifications

REMARQUE

- L'aspect et les caractéristiques peuvent être modifiés sans préavis pour améliorer la qualité de l'appareil.

Vue avant

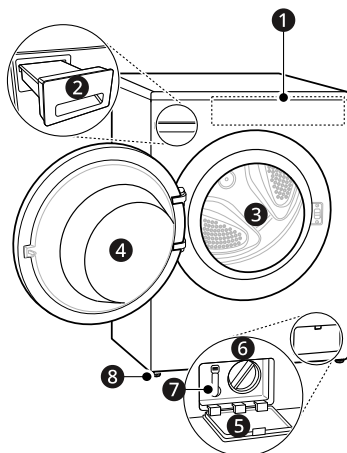

- ❶ Bandeau de commande
- ❷ Bac distributeur de lessive
- ❸ Tambour
- ❹ Porte
- ❺ Trappe
- ❻ Filtre de pompe de vidange
- ❼ Bouchon de vidange
- ❽ Pieds réglables

Vue arrière

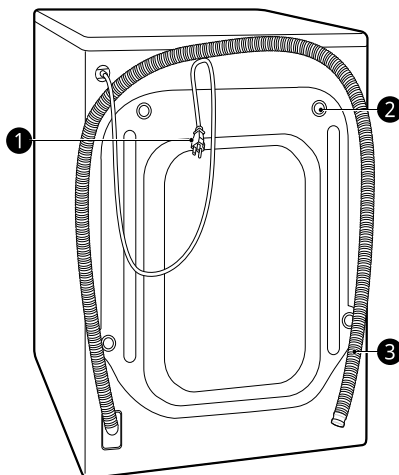

- ❶ Fiche d'alimentation
- ❷ Boulon de transport
- ❸ Tuyau de vidange

Caractéristiques

| Modèle | F964X71WSTA / F964X76WSTA |
|-------------------------|---------------------------|
| Alimentation électrique | 220-240 V~, 50 Hz |
| Poids de l'appareil | 70 kg |

Dimensions (mm)

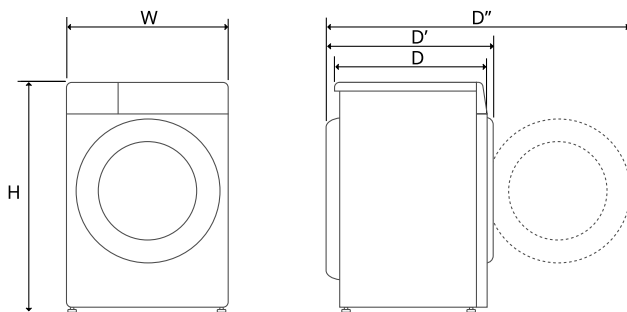

| | | | | | |
|---|-----|----|-----|-----|------|
| W | 600 | D | 565 | D'' | 1100 |
| H | 850 | D' | 620 | | |

Accessoires

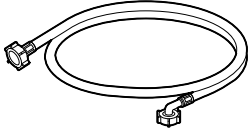
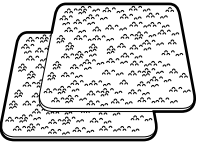
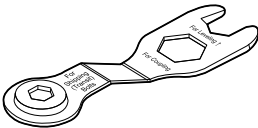
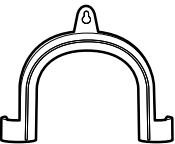
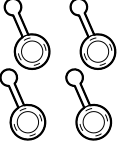
| | |
|----------------------------------------------------------------------------------------------------------------------------------------------------|---------------------------------------------------------------------------------------------------------------------------------------|
|  <p>Tuyau d'approvisionnement en eau</p> |  <p>Patins antidérapants</p> |
|  <p>Clé</p> |  <p>Support coudé pour fixer le tuyau de vidange</p> |
|  <p>Capuchons pour couvrir les trous des boulons de transport</p> | |

Informations sur l'éclairage à LED

Ce produit contient la source lumineuse de classe d'efficacité énergétique G.

- L'éclairage à LED s'allume et s'éteint automatiquement dans l'un des cas suivants :
 - lors de l'ouverture et de la fermeture de la porte,
 - lorsque vous appuyez sur les boutons **Marche/Arrêt** et **Départ/Pause**.
- L'éclairage à LED n'est pas gradable.
- L'éclairage à LED ne contient pas de mercure.
- Veuillez visiter le site www.lg.com/global/recycling.

REMARQUE

- Cette fonctionnalité varie en fonction du modèle acheté.

Si l'éclairage à LED ne fonctionne pas

Fermez la porte et rouvrez-la, ou appuyez sur le bouton **Marche/Arrêt**. Si l'éclairage à LED ne s'allume pas, veuillez contacter le centre d'informations client de LG Electronics. Ne tentez pas de retirer l'éclairage à LED.

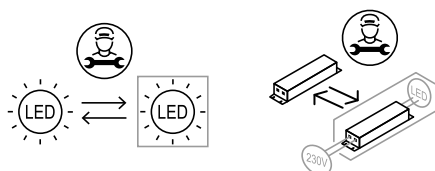

Exigences du lieu d'installation

Avant d'installer l'appareil, vérifiez les informations suivantes pour vous assurer que l'appareil soit installé au bon endroit.

Emplacement d'installation

- Cet appareil doit être installé sur un sol ferme afin de réduire les vibrations pendant le cycle d'essorage. Les revêtements de sol en béton sont les meilleurs, car ils sont beaucoup moins sujets aux vibrations pendant le cycle d'essorage que les planchers en bois ou qu'une surface recouverte de moquette.
- S'il est impossible d'éviter le positionnement de l'appareil à côté d'une cuisinière à gaz ou d'un poêle à charbon, une isolation (850 x 600 mm) recouverte d'une feuille d'aluminium sur le côté faisant face à la cuisinière ou au poêle doit être insérée entre les deux appareils.
- Veuillez vous assurer que lorsque l'appareil est installé, il soit facilement accessible à un technicien en cas de panne.
- Lors de l'installation de l'appareil, réglez les quatre pieds de l'aide de la clé à boulon de transport fournie afin de s'assurer que l'appareil soit stable.
- Assurez-vous qu'il y a suffisamment d'espace pour ouvrir la porte de l'appareil.
- Pour assurer un dégagement suffisant pour les tuyaux d'arrivée d'eau, le tuyau de vidange et le débit d'air, laissez des dégagements d'au moins 20 mm sur les côtés et 100 mm derrière l'appareil. Assurez-vous de prendre en compte les moulures du mur, de la porte ou du plancher susceptibles d'augmenter les dégagements requis.

| Index | Dégagement (mm) |
|-------|-----------------|
| A | 100 |
| B | 5 |
| C | 20 |

⚠ AVERTISSEMENT

- Cet appareil doit être utilisé uniquement à des fins domestiques et ne doit pas être utilisé dans des applications mobiles.

Planchers en bois (planchers suspendus)

Lors de l'installation de l'appareil sur des planchers en bois, utilisez des coupelles en caoutchouc afin de réduire les vibrations excessives et le déséquilibre. Les planchers en bois ou suspendus peuvent contribuer à des vibrations et un déséquilibre excessifs, des erreurs et des dysfonctionnements.

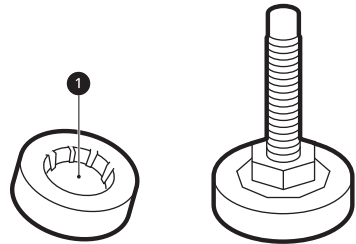

- Pour éviter les vibrations, nous vous recommandons de mettre des coupelles de caoutchouc ① d'au moins 15 mm d'épaisseur sous chaque pied de l'appareil, fixées à au moins deux poutres de plancher avec des vis.
- Si possible, installez l'appareil dans l'un des angles de la pièce, où le sol est plus stable.
- Montez les coupelles en caoutchouc pour réduire les vibrations.

⚠ ATTENTION

- Si l'appareil est installé sur un sol instable (par ex. sol en bois), la garantie ne couvre pas les

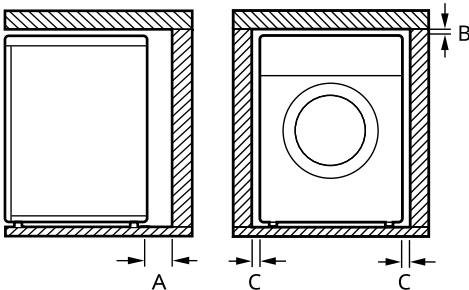

dommages et les coûts engendrés par l'installation sur le sol instable.

REMARQUE

- Vous pouvez acheter des coupelles en caoutchouc (pièce n° **4620ER4002B**) auprès du centre de service LG.

Ventilation

- Assurez-vous que la circulation d'air autour de l'appareil ne soit pas entravée par des tapis, moquettes, etc.

Température ambiante

- Ne pas installer l'appareil dans des pièces qui puissent atteindre une température négative. Des tuyaux gelés peuvent éclater sous la pression. La fiabilité de l'unité de commande électronique peut être altérée si les températures deviennent négatives.
- Si l'appareil est livré en hiver et que la température est négative, placez l'appareil à température ambiante pendant quelques heures avant de le mettre en service.

Raccordement électrique

- Ne pas utiliser de rallonge ni de double adaptateur.
- Toujours débrancher l'appareil et couper l'alimentation en eau après utilisation.
- Raccordez l'appareil à une prise de terre conformément à la réglementation sur le câblage électrique en vigueur.
- L'appareil doit être positionné de sorte que la prise soit facilement accessible.
- La prise de courant doit être à moins de 1 mètre de l'un des deux côtés de l'appareil.

⚠ AVERTISSEMENT

- Les réparations sur l'appareil ne doivent être effectuées que par un personnel qualifié. Les réparations effectuées par des personnes inexpérimentées peuvent provoquer des blessures ou de graves dysfonctionnements. Contactez votre réparateur LG agréé local.
- La fiche doit être branchée dans une prise appropriée, installée et mise à la terre conformément à tous les codes et règlements locaux.

Déballer l'appareil

Soulever l'appareil de sa base en mousse

Après avoir retiré le matériau en carton et d'expédition, soulevez l'appareil de sa base en mousse.

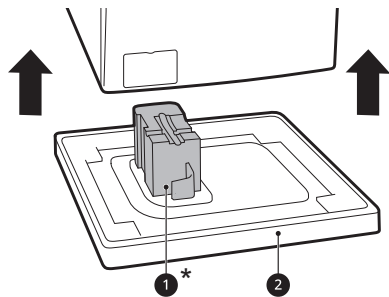

- S'assurer que le support de cuve ①* se détache avec la base et ne soit pas collé au fond de l'appareil.
- Si vous devez poser l'appareil pour retirer la base en carton ②, toujours protéger le côté de l'appareil et le poser délicatement sur le côté. Ne pas mettre l'appareil sur l'avant ou l'arrière.

* Cette fonctionnalité peut varier en fonction du modèle acheté.

Retrait des boulons de transport

Pour empêcher l'appareil de subir de fortes vibrations et de se briser, retirez les boulons de transport et les fixations.

- 1 Commencez par les deux boulons de transport du bas ❶ et utilisez la clé (incluse) pour desserrer complètement les boulons de transport en les tournant dans le sens inverse des aiguilles d'une montre.

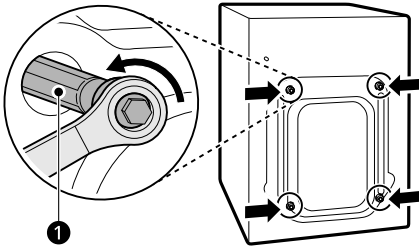

- 2 Retirez les boulons en les agitant légèrement en les tirant.

- 3 Remettre les capuchons.
 - Installez les capuchons ❷ inclus dans l'ensemble d'accessoires ou fixés à l'arrière.

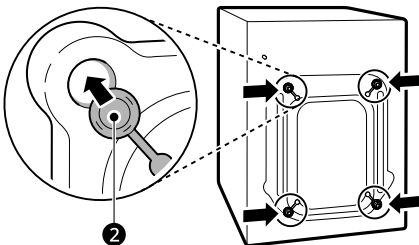

REMARQUE

- Conservez les boulons de transport et les fixations pour une utilisation ultérieure.
- Afin d'éviter les bris, transportez cet appareil comme suit :
 - Les boulons de transport sont réinstallés.

- Le cordon d'alimentation est fixé à l'arrière de l'appareil.

Mise à niveau de l'appareil

Vérifier le niveau

Lorsque vous abaissez les bords de la plaque supérieure en diagonale, l'appareil ne doit pas du tout bouger vers le haut et vers le bas (vérifiez les deux sens).

- Si l'appareil bascule lorsqu'on pousse la plaque supérieure de l'appareil en diagonale, ajustez de nouveau les pieds.
- Vérifiez si l'appareil est parfaitement à niveau après l'installation.

REMARQUE

- Les sols en bois ou autres types de sol suspendus peuvent contribuer à l'excès de vibrations et au déséquilibre. Il peut être nécessaire d'envisager de renforcer ou de consolider les sols en bois pour arrêter ou réduire les bruits et vibrations excessifs.
- Ne jamais essayer de niveler un sol inégal en mettant des morceaux de bois, de carton ou des matériaux similaires sous l'appareil.

Réglage et mise à niveau des pieds

Lors de l'installation de l'appareil, celui-ci doit être aligné et parfaitement à niveau. Si l'appareil n'est pas aligné ni à niveau, il risque d'être endommagé ou de ne pas fonctionner correctement.

- 1 Tournez les pieds de mise à niveau comme requis si le sol est inégal.
 - N'insérez pas de morceaux de bois, etc., sous les pieds.

- Assurez-vous que les quatre pieds soient stables et reposent sur le sol.

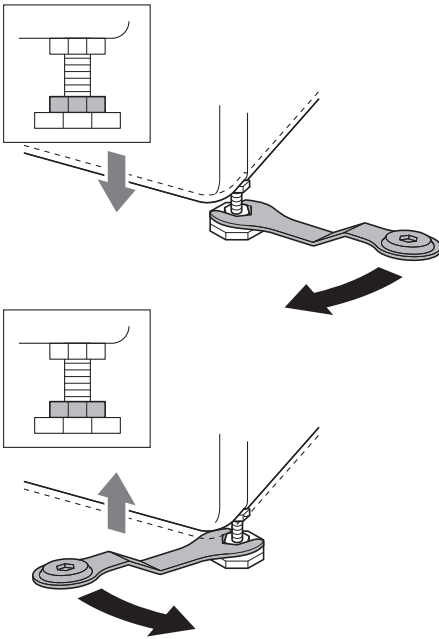

contraire des aiguilles d'une montre contre le fond de l'appareil.

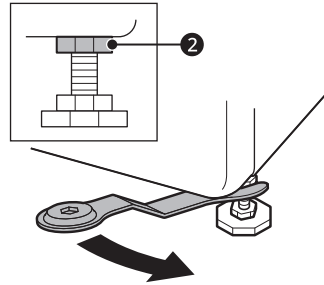

- 4 Vérifiez que tous les écrous de blocage situés au bas de l'appareil sont correctement fixés.

REMARQUE

- Un placement et une mise à niveau appropriés de l'appareil assureront un fonctionnement long, régulier et fiable.
- L'appareil doit être 100 % horizontal et tenir fermement en position sur un sol dur et plat.
- Il ne doit pas osciller dans les angles sous la charge.
- Ne pas laisser les pieds de l'appareil se mouiller. Tout manquement à le faire peut provoquer des vibrations ou du bruit.

REMARQUE

- Ne pas installer le lave-linge sur une plinthe, un socle ou une surface surélevée, sauf si elle est fabriquée par LG Electronics et destinée à une utilisation avec ce modèle.

- 2 Vérifiez si l'appareil est parfaitement à niveau à l'aide d'un niveau à bulle ①.

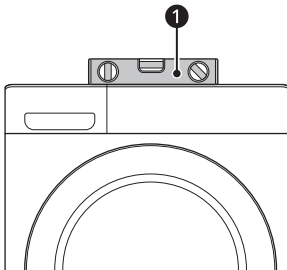

- 3 Fixez les pieds de mise à niveau avec les écrous de blocage ② en les tournant dans le sens

Utilisation de patins antidérapants

Cette fonctionnalité peut varier en fonction du modèle acheté.

Si vous installez l'appareil sur une surface glissante, il peut se déplacer en raison des vibrations excessives. Une mauvaise mise à niveau peut provoquer un dysfonctionnement avec du bruit et des vibrations. Si cela se produit, installez des patins antidérapants sous les pieds de mise à niveau et réglez le niveau.

- 1 Nettoyez le sol pour coller les patins antidérapants.
 - Utilisez un chiffon sec pour enlever et nettoyer tous corps étrangers et l'humidité.

20 INSTALLATION

S'il reste de l'humidité, les patins antidérapants peuvent glisser.

2 Réglez le niveau après avoir placé l'appareil dans la zone d'installation.

3 Placez le côté adhésif **1** des patins antidérapants sur le sol.

- L'installation des patins antidérapants sous les pieds avant est la plus efficace. S'il est difficile de poser les patins sous les pieds avant de l'appareil, posez-les sous les pieds arrière.

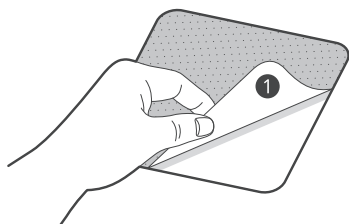

4 Placez l'appareil sur les patins antidérapants.

- Ne pas fixer le côté adhésif **1** des patins antidérapants aux pieds de l'appareil.

REMARQUE

- Des patins antidérapants supplémentaires sont disponibles auprès du centre de service LG Electronics.

Raccordement du tuyau d'arrivée d'eau

Note pour le raccordement

- La pression de l'eau doit être comprise entre **50 kPa et 800 kPa** (0,5–8,0 kgf/cm²). Si la pression de l'eau est supérieure à **800 kPa** un dispositif de décompression doit être installé.
- Vérifiez régulièrement l'état du tuyau d'arrivée d'eau et le remplacer si nécessaire.

REMARQUE

- Ne pas serrer excessivement le tuyau d'arrivée d'eau et ne pas utiliser de dispositifs mécaniques pour serrer les vannes d'entrée.
- Aucune autre protection antirefoulement n'est nécessaire pour le raccordement à l'arrivée d'eau.

Contrôler le joint en caoutchouc

Deux joints en caoutchouc **1** sont fournis avec le tuyau d'arrivée d'eau. Ils sont utilisés pour empêcher les fuites d'eau. Le raccordement aux robinets est suffisamment serré.

- Ne pas utiliser d'appareils mécaniques tels qu'une pince multiprise pour serrer le tuyau d'arrivée d'eau. S'assurer que l'extrémité recourbée du tuyau d'arrivée d'eau soit raccordée à l'appareil.

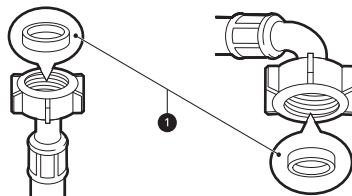

Raccordement du tuyau au robinet d'eau

Raccordement d'un tuyau de type vissé à un robinet

Vissez le raccord du tuyau d'alimentation sur le robinet d'arrivée d'eau. Serrez à la main uniquement à l'aide d'un chiffon doux. Ne pas

serrer excessivement le tuyau d'alimentation avec un appareil mécanique.

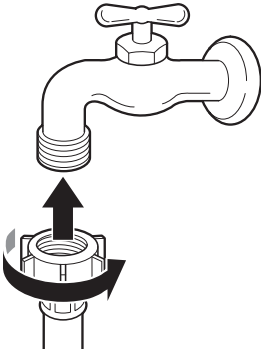

REMARQUE

- Après avoir raccordé le tuyau d'arrivée robinet, ouvrir le robinet d'eau pour éliminer les substances étrangères (poussière, sable, sciure, etc.) des conduites d'eau. Laissez couler l'eau dans un seau et vérifiez la température de l'eau.

Raccorder le tuyau à l'appareil

Vissez le tuyau d'arrivée d'eau à la vanne d'arrivée d'eau à l'arrière de l'appareil.

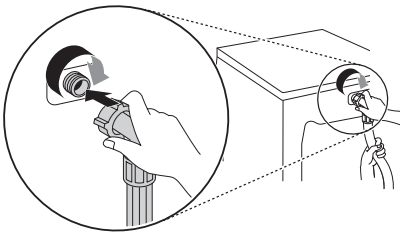

- Ne pas raccorder le tuyau à l'alimentation en eau chaude pour les modèles avec une entrée d'eau. Le raccorder à l'alimentation en eau froide uniquement.

REMARQUE

- Après avoir terminé le raccordement, en cas de fuites d'eau du tuyau, répétez les mêmes étapes. Utilisez le type de robinet le plus classique pour l'alimentation en eau. Au cas où le robinet est

carré ou trop grand, retirez la plaque de guidage avant d'insérer le robinet dans l'adaptateur.

- S'assurer que le tuyau n'est pas plié ou pincé.

Installation du tuyau de vidange

Installation du tuyau de vidange avec le support coudé

Le tuyau de vidange ne doit pas être placé à plus de **100 cm** au-dessus du sol. Il se peut que l'eau de l'appareil ne s'évacue pas ou s'évacue lentement.

- Une bonne fixation du tuyau de vidange permettra de protéger le sol contre les dommages dus à des fuites d'eau.

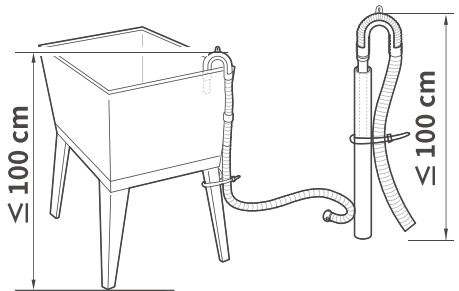
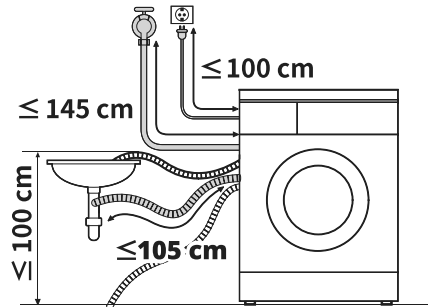

- Si le tuyau de vidange est trop long, ne pas le faire entrer de force dans l'appareil. Cela entraînerait un bruit anormal.

22 INSTALLATION

- Raccordez le support coudé à moins de **10 cm** de l'extrémité du tuyau de vidange.

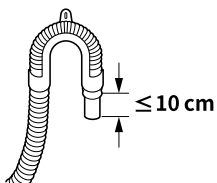

- Assurez-vous que le tuyau de vidange ne soit pas inséré à plus de **15 cm** dans l'égout.
- Lors de l'installation du tuyau de vidange à un évier, l'attacher avec une ficelle.

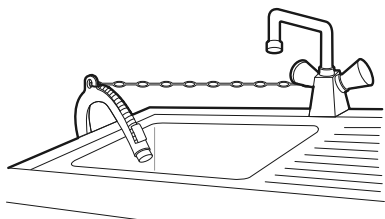

UTILISATION

Aperçu du fonctionnement

Utilisation de l'appareil

Avant le premier lavage, sélectionnez le programme de lavage **Coton** et ajoutez une moitié de la lessive. Démarrez l'appareil sans vêtements. Cela éliminera les éventuels résidus et l'eau du tambour qui pourraient avoir été laissés pendant la fabrication.

- 1 Triez les vêtements et charger les articles.
 - Triez les vêtements par type de textile, niveau de salissure, couleur et capacité de charge au besoin. Ouvrir la porte et charger les articles dans l'appareil.

⚠ ATTENTION

- Avant de fermer la porte, s'assurer que tous les vêtements et articles soient à l'intérieur de la cuve et ne débordent pas sur le joint en caoutchouc de la porte où ils pourraient se coincer lorsque la porte est fermée. Tout manquement à le faire endommagera le joint de la porte et les vêtements.

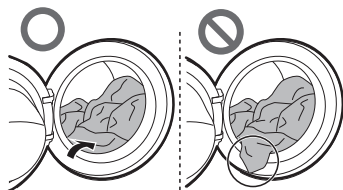

- Retirez les articles du joint souple de la porte pour empêcher des dommages aux vêtements et au joint de la porte.

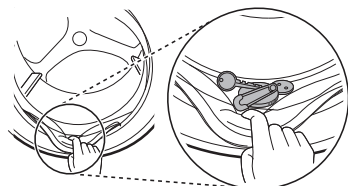

- 2 Mettre l'appareil sous tension.
 - Appuyez sur le bouton **Marche/Arrêt** pour mettre l'appareil sous tension.
- 3 Choisir le cycle souhaité.
 - Appuyez sur le bouton cycle à plusieurs reprises ou tournez le bouton sélecteur de cycle jusqu'à ce que le programme désiré soit sélectionné.
 - Sélectionnez maintenant une température de lavage et une vitesse d'essorage. Prendre garde à l'étiquetage d'entretien du tissu de vos vêtements.
- 4 Ajoutez des produits de nettoyage ou de la lessive et de l'adoucissant dans le compartiment approprié du distributeur.

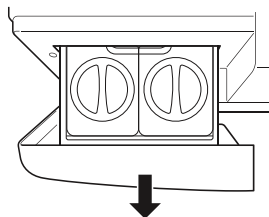

- 5 Démarrez le cycle.
 - Appuyez sur le bouton **Départ/Pause** pour commencer le cycle. L'appareil s'active brièvement sans eau pour mesurer le poids de la charge. Si le bouton **Départ/Pause** n'est pas appuyé dans un certain délai, l'appareil s'éteint et tous les réglages sont perdus.

REMARQUE

- Dans le cas suivant, la porte ne s'ouvrira pas même si vous mettez le programme de lavage en pause ou si vous éteignez le lave-linge.

REMARQUE

- Lorsque le lave-linge démarre un programme de lavage et qu'il y a de l'eau dans le tambour, la porte ne s'ouvre pas afin d'éviter une inondation jusqu'à ce que le lave-linge évacue complètement l'eau.
-

6 Fin de cycle.

- Lorsque le cycle est terminé, une mélodie retentit. Retirez immédiatement vos vêtements de l'appareil pour réduire le froissement. En enlevant la charge, vérifiez qu'il n'y ait pas de petits objets qui puissent être pris dans le joint autour de la porte.

Bandeau de commande

Le bandeau de commande réel peut différer d'un modèle à l'autre.

Caractéristiques de bandeau de commande

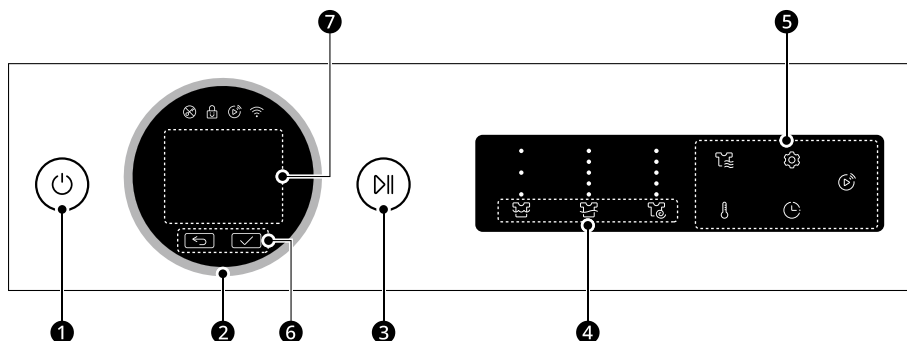



| | Description |
|---|-------------------------------------------------------------------------------------------------------------------------------------------------------------------------------------------------------------------------------------------------------------------------------------------------------------------------------------------------------------------------------------------------------------------|
| 1 | <p>Bouton Marche/Arrêt</p> <ul style="list-style-type: none"> Appuyez sur ce bouton pour mettre en marche ou arrêter le lave-linge. |
| 2 | <p>Bouton Programme</p> <ul style="list-style-type: none"> Les programmes sont disponibles selon le type de vêtement. Une fois le cycle souhaité sélectionné, les préréglages standard s'affichent à l'écran. Ces réglages peuvent être ajustés à tout moment à l'aide des boutons de personnalisation du programme de lavage avant le début du cycle. |
| 3 | <p>Départ/Pause Bouton</p> <ul style="list-style-type: none"> Ce bouton est utilisé pour démarrer le programme de lavage ou mettre en pause le programme de lavage. Si un arrêt temporaire du programme de lavage est nécessaire, appuyez sur ce bouton. |
| 4 | <p>Boutons de personnalisation du programme de lavage</p> <p>Utilisez ces boutons pour régler le niveau de salissure, le nombre de rinçages ou les paramètres de la vitesse d'essorage du programme sélectionné.</p> <ul style="list-style-type: none"> Les paramètres actuels s'affichent à l'écran. Appuyez sur le bouton de cette option pour sélectionner d'autres paramètres. |

| | Description |
|---|----------------------------------------------------------------------------------------------------------------------------------------------------------------------------------------------------------------------------------------------------------------------------------------------------------------------------------------------------------------------------------------------------------------------------------------------------------------------------------------------------------------------------------------------------------------------------------------------------------------------------------|
| 5 | <p>Options et fonctions complémentaires</p> <ul style="list-style-type: none"> • Pour utiliser les fonctions complémentaires, appuyez sur le bouton correspondant. Le symbole correspondant s'allume sur l'écran. • Cela vous permet de sélectionner un programme supplémentaire et s'allume lorsqu'il est sélectionné. <p>Dém. à distance Avec l'application LG ThinQ, vous pouvez utiliser un smartphone pour contrôler votre appareil à distance.</p> <ul style="list-style-type: none"> • Pour utiliser cette fonction, se référer à FONCTIONS SMART. |
| 6 | <p>Les Boutons ↶ & ✓</p> <ul style="list-style-type: none"> • Appuyez sur le bouton ↶ pour revenir à l'écran précédent. • Appuyez sur le bouton ✓ pour sélectionner un élément de menu ou enregistrer les informations. |
| 7 | <p>Affichage</p> <ul style="list-style-type: none"> • L'écran affiche les paramètres, le temps restant estimé, les options et les messages d'état de fonctionnement. |

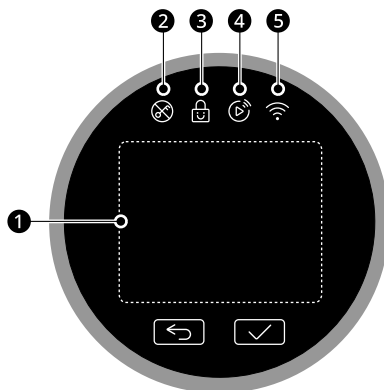
Affichage de l'heure et du statut



| | Description |
|---|---------------------------------------------------------------------------------------------------------------------------------------------------------------------------------------------------------------------|
| 1 | <p>Indicateurs de statut du programme</p> <ul style="list-style-type: none"> • L'écran affiche les paramètres, le temps restant estimé, les options et les messages d'état de fonctionnement. |
| 2 | <p>🔒 s'allume lorsque le programme démarre et que la porte est verrouillée.</p> |
| 3 | <p>🔒 s'allume lorsque le bandeau de commande est verrouillé, excepté le bouton Marche/Arrêt.</p> |

| | Description |
|---|---------------------------------------------------------------------------------------------------------------------------------------------------------|
| 4 |  s'allume lorsque la fonction de commande à distance est activée. |
| 5 |  s'allume lorsque l'appareil est connecté au réseau Wi-Fi du domicile. |

Préparer la charge de lavage

Triez la charge de lavage pour obtenir les meilleurs résultats de lavage, puis préparez les vêtements conformément aux symboles figurant sur leurs étiquettes d'entretien.





Tri des vêtements

- Degré de salissure (très sale, normal, légèrement sale) : séparez les vêtements en fonction du degré de salissure. Si possible, ne pas laver les articles très sales avec ceux qui sont légèrement sales.
- Couleur (blanc, clair, foncé) : lavez les vêtements foncés ou teints séparément du blanc ou des couleurs claires. Le mélange de vêtements foncés avec des vêtements clairs peut entraîner un transfert de la teinture ou une décoloration des vêtements plus clairs.
- Peluches (producteurs, collecteurs de peluches) : lavez séparément les tissus produisant des peluches à partir des tissus collecteurs de peluches. Les producteurs de peluches peuvent provoquer des bouloches et des peluches sur les collecteurs de peluches.

Vérifier l'étiquette d'entretien des vêtements

Les symboles vous indiquent le contenu des tissus de vos vêtements et comment les laver.

Symboles sur les étiquettes de soin

| Symbole | Type de lavage / tissu |
|------------------------------------------------------------------------------------|----------------------------------------------------------------------------------------------------------|
|  | <ul style="list-style-type: none"> • Lavage normal • Coton, Tissus mélangés |
|  | <ul style="list-style-type: none"> • Synthétiques • Synthétique, Tissus mélangés |
|  | <ul style="list-style-type: none"> • Lavage Spécial Délicat • Délicat |
|  | <ul style="list-style-type: none"> • Lavage à la main seulement • Laine, soie |

| Symbole | Type de lavage / tissu |
|-----------------------------------------------------------------------------------|------------------------------------------------------------------|
|  | <ul style="list-style-type: none"> • Ne pas laver |

REMARQUE

- Pour obtenir des informations générales à propos des symboles de lavage sur les étiquettes pour l'entretien des textiles, visitez le site de Ginetex (www.ginetex.ch).



Vérifier les vêtements avant le chargement

- Pour permettre de répartir le linge uniformément pendant l'essorage, combinez les grands et petits articles dans une charge.
- Ne pas laver de petits articles simples. Ajoutez 1 à 2 articles similaires à la charge pour éviter une charge déséquilibrée.
- Vérifiez toutes les poches pour s'assurer qu'elles soient vides. Les articles tels que des clous, pinces à cheveux, allumettes, stylos, pièces de monnaie et clés peuvent endommager votre appareil et vos vêtements.

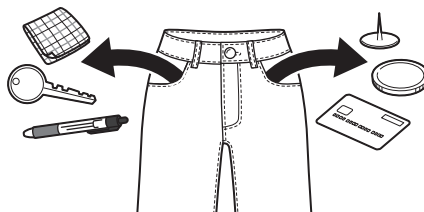

- Lorsque vous lavez des vêtements auxquels sont attachées de longues lanières, attachez-les ou utilisez un filet à linge.
- Utilisez un filet à linge pour les petits articles tels que les manches, les bas, les collants, les sous-vêtements et les chaussettes afin d'éviter qu'ils

ne se coincent entre le tambour et le joint de la porte.

- Remplir le filet à linge avec moins de la moitié de sa capacité et lavez-le avec d'autres vêtements. Évitez de trop le remplir ou de le laver séparément, car cela pourrait déséquilibrer le tambour et entraîner un essorage inadéquat.
- Fermez les fermetures éclair, les crochets et les attaches de sorte que ces éléments n'accrochent pas les autres vêtements.
- Prétraitez la saleté et les taches en appliquant une petite quantité de lessive dissoute dans de l'eau sur les taches afin d'enlever la saleté.

Ajouter de la lessive ou de l'adoucissant

Dosage de la lessive

- La lessive doit être utilisée conformément aux instructions du fabricant de la lessive et choisie selon le type, la couleur, la salissure du tissu et la température de lavage. Utilisez uniquement des lessives adaptées aux lave-linges à tambour (à chargement frontal).
- Si un excès de mousse est généré, réduire la quantité de lessive.
- Si vous utilisez trop de lessive, un excès de mousse peut se produire et cela se traduit par un mauvais lavage ou entraîne une charge lourde pour le moteur.
- Si vous souhaitez utiliser une lessive liquide, suivre les directives fournies par le fabricant de la lessive.
- Vous pouvez verser de la lessive liquide directement dans le bac à lessive principal si vous commencez le cycle de lavage immédiatement.
- Si vous sélectionnez l'option **Prélavage** après avoir ajouté le détergent directement dans le tambour, le détergent peut disparaître, ce qui réduit la performance de lavage. Pour de meilleurs résultats, utilisez l'option **Prélavage** avec la fonction **ezDispense**. Le distributeur manuel ne peut pas être utilisé pour distribuer le détergent de prélavage.

- L'utilisation de lessive peut devoir être ajustée selon la température de l'eau, la dureté de l'eau, la charge et le niveau de salissure de la charge. Pour de meilleurs résultats, évitez un surdosage de lessive. Dans le cas contraire, un excès de mousse se produira.
- Se reporter à l'étiquette des vêtements avant d'ajouter la lessive et de choisir la température de l'eau :
- Utilisez uniquement des lessives adaptées au type de vêtement :
 - Les lessives liquides sont souvent conçues pour des applications spéciales, par ex. pour des tissus couleur, de la laine, des vêtements délicats ou foncés.
 - La lessive en poudre convient à tous types de tissus.
 - Pour obtenir de meilleurs résultats de lavage des vêtements blancs et clairs, utilisez une lessive en poudre avec un agent de blanchiment.
 - La lessive est évacuée du distributeur au début du cycle de lavage.

REMARQUE

- Ne pas laisser durcir la lessive. Cela peut provoquer des blocages, de mauvaises performances de rinçage ou des odeurs.
- Pleine charge : conformément aux recommandations du fabricant.
- Charge partielle: 1/2 de la quantité normale.
- Charge minimale: 1/3 charge.

Utilisation de la fonction ezDispense

Lorsque la fonction **ezDispense** est activée, le détergent liquide et l'assouplissant sont distribués dans les quantités définies, au moment approprié du cycle.

- Un compartiment à détergent plein durera environ 20 cycles standards, avec le tambour chargé à mi-hauteur.
- Les paramètres par défaut sont configurés pour distribuer **45 ml** de lessive et **30 ml**

d'assouplissant pour **4 à 6 kg** de linge normalement sale. Vous pouvez modifier ce paramètre en utilisant le paramètre **Quantité de détergent par défaut** ou **Quantité d'adoucissant par défaut**. Veuillez consulter les **Options et fonctions supplémentaires** dans le chapitre **FONCTIONNEMENT** pour obtenir plus de détails.

- 1** Faites glisser lentement le bac distributeur de lessive jusqu'à la butée.

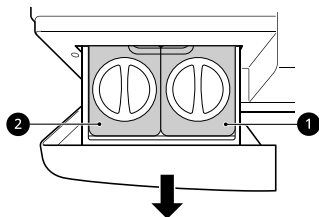

- 1** Compartiment de détergent liquide
2 Compartiment pour l'assouplissant textile liquide ou le détergent liquide

- 2** Tournez les couvercles des compartiments **ezDispense** dans le sens inverse des aiguilles d'une montre pour les ouvrir.

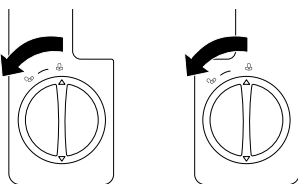

- 3** Versez le détergent et l'assouplissant dans leurs compartiments respectifs, jusqu'à la ligne **MAX**.

- Le bac **ezDispense** comporte deux compartiments. Placez le détergent liquide dans le compartiment de droite et l'assouplissant textile liquide ou le détergent liquide dans le compartiment de gauche. Si du détergent est ajouté dans le compartiment **2**, l'assouplissant textile ne peut pas être utilisé.
- Ne mettez pas d'eau de Javel en poudre ou en liquide, de gel, de détergent en pastilles,

de liquides à base d'huile naturelle ou de détergents en feuilles, ni de solutions acides telles que le vinaigre dans les compartiments de l'**ezDispense**. Cela endommagerait la tubulure interne et les autres pièces de distribution et affecterait le fonctionnement de l'appareil.

- Retirez tout détergent résiduel à l'extérieur du bac **ezDispense** avant de l'insérer.
- N'essayez pas de remplir les compartiments trop rapidement. Ajoutez lentement le détergent et l'assouplissant pour éviter les débordements.

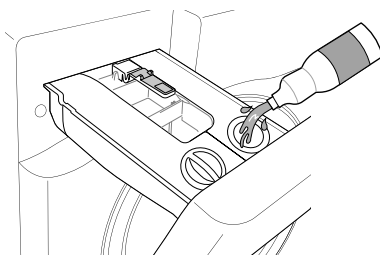

- 4** Après avoir rempli les compartiments, insérez les couvercles et tournez-les dans le sens des aiguilles d'une montre jusqu'à ce qu'ils soient bien fermés.

- Fermez bien les couvercles des compartiments **ezDispense** pour minimiser le flux d'air qui peut durcir ces additifs et les empêcher de se distribuer correctement. Veillez à ne pas perdre les couvercles.

- 5** Fermez lentement le bac distributeur avant de commencer le cycle.

- Si le tiroir est fermé en claquant, la lessive peut déborder dans un autre compartiment ou se déverser dans le tambour plus tôt que prévu.
- Veillez à ne pas vous coincer la main dans le tiroir lors de la fermeture.
- Il est normal qu'une petite quantité d'eau reste dans les compartiments du distributeur manuel à la fin du cycle.

⚠ ATTENTION

- Veillez à bien fermer les couvercles des compartiments avant utilisation. Sinon, le détergent et l'assouplissant risquent de durcir ou de déborder.
- Faites glisser le bac distributeur de lessive vers l'extérieur ou vers l'intérieur lentement et utilisez vos deux mains pour plus de sécurité. Sinon, vous risquez d'endommager le lave-linge ou de faire fuir le détergent ou l'adoucisseur par les orifices de ventilation.
- Le détergent ou l'assouplissant textile laissé dans les compartiments **ezDispense** pendant une période prolongée peut durcir et ne pas être distribué correctement.
- Ne retirez pas le bac du distributeur lorsque le produit est en cours de fonctionnement.
- Retirez le détergent/assouplissant dans les compartiments **ezDispense** avant de déplacer ou de relocaliser le lave-linge.
- Maintenez le niveau du compartiment **ezDispense** pour éviter que le contenu ne fuit.

Utilisation de la fonction de distribution manuelle

Ajoutez du détergent dans le distributeur manuel.

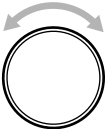
- 1 Pour désactiver les distributeurs automatiques, appuyez sur le bouton  **Paramètres**.
 - 2 Tournez le bouton pour sélectionner **Quantité de détergent** ou **Quantité d'adoucissant** et appuyez sur le bouton ✓.
- 
- 3 Tournez le bouton pour sélectionner **Arrêt** et appuyez sur le bouton ✓.

- 4 Ouvrez le bac distributeur de lessive.

- 5 Chargez les produits de lessive dans les compartiments des distributeurs manuels appropriés.
 - Utilisez le compartiment principal de la lessive au niveau du distributeur manuel de détergent en poudre ou liquide.
 - Ne placez pas de feuilles, de tablettes ou de paquets de détergent dans le distributeur manuel.
 - Si vous utilisez des paquets de détergent à usage unique, placez le paquet dans le tambour avant de charger le linge. Ne placez pas les paquets de détergent liquide ou en poudre dans les distributeurs.

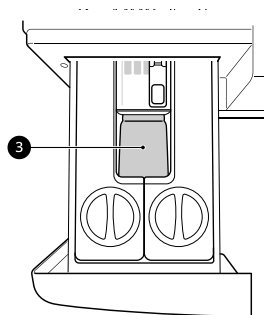

- 3 Compartiment manuel à lessive de lavage principal

- 6 Fermez en douceur le bac distributeur de lessive avant de démarrer le programme.
 - Si le bac distributeur de lessive est fermé en le claquant, la lessive peut déborder dans un autre compartiment ou se déverser dans la cuve plus tôt que prévu.

⚠ ATTENTION

- Ne placez pas ou ne conservez pas de produits de lessive, tels que du détergent, de l'eau de Javel ou de l'assouplissant liquide, sur le dessus de votre lave-linge. Ces produits peuvent endommager la finition et les contrôles du lave-linge.

REMARQUE

- Le distributeur manuel ne peut pas être utilisé pour distribuer du détergent de pré-lavage.
 - Lorsque vous ajoutez des tablettes de détergent et un adoucisseur d'eau, assurez-vous de désactiver la fonction **ezDispense**.
-

Ajouter un adoucisseur d'eau

Un adoucisseur d'eau, tel qu'un anti-calcaire, peut être utilisé pour réduire l'utilisation de lessive dans les régions où le degré de dureté de l'eau est élevé.

- Ajoutez d'abord la lessive, puis l'adoucisseur d'eau. Répartir selon la quantité indiquée sur l'emballage.

Compartiment manuel à lessive de lavage principal

Ce compartiment contient la lessive pour le cycle de lavage principal. Il est recommandé d'utiliser du détergent en poudre dans ce compartiment.

- De l'eau de Javel liquide ou en poudre sans danger pour les couleurs peut être ajoutée au compartiment de lavage principal manuel avec un détergent du même type. Ne pas mélanger les liquides et les poudres.
- Si vous utilisez un détergent qui ne se dissout pas facilement ou un détergent à haute viscosité, il laissera un résidu et bouchera le distributeur.
- Assurez-vous de désactiver la fonction **ezDispense**.

Ajouter des tablettes de lessive

Des tablettes de lessive peuvent également être utilisées lors du lavage.

- 1 Ouvrir la porte et mettre les tablettes de lessive dans le tambour avant de charger les vêtements.
- 2 Chargez le linge dans le tambour et fermez la porte.

REMARQUE

- Ne pas mettre de tablettes dans le distributeur.
-

Tableau des programmes

Programme de lavage

Programmes de lavage par défaut

| AI Wash | | 40 °C (Froid à 60 °C) | Charge max. : 3 kg |
|-------------|------------------------------------------------------------------------------------------------------------------------------------------------------------------------------------------------------------------------------------------------------------------------------------------------------------------------------------------------------------------------------------------------------------------------------------------------------------------------------------------------------------------------------------------------------|-----------------------|--------------------|
| Description | <p>AI Wash ajuste de manière intelligente les mouvements du tambour en fonction de la charge et de la typologie de textile.</p> <ul style="list-style-type: none"> • Lave en douceur différents types de textiles tout en adaptant le niveau d'intensité. <p>REMARQUE</p> <ul style="list-style-type: none"> • Pour de meilleurs résultats de lavage, chargez le linge sec pour ce programme. • La détection intelligente AI n'est pas activée lorsque l'option Vapeur est sélectionnée. | | |

| Coton | | 40 °C (Froid à 95 °C) | Charge max. : Évaluation |
|-------------|---------------------------------------------------------------------------|-----------------------|--------------------------|
| Description | Lave le linge normalement sali en combinant divers mouvements de tambour. | | |

| AI Lavage+Séchage | | 40 °C (Froid à 60 °C) | Charge max. : 3 kg |
|-------------------|----------------------------------------------------------------------|-----------------------|--------------------|
| Description | Cycle combiné lavage+séchage optimisé pour le contenu du lave-linge. | | |

| Lavage+Séchage 1h | | 20 °C (20 °C à 40 °C) | Charge max. : 1 kg |
|-------------------|------------------------------------------------------------------------------------------|-----------------------|--------------------|
| Description | Lave et sèche des petites charges de linge en environ 60 minutes dans le même programme. | | |

| Eco 40-60 | | - | Charge max. : Évaluation |
|-------------|-----------------------------------------------------------------------------------------------------------------------------------------------------------------------------------|---|--------------------------|
| Description | Lave le linge normalement sali en combinant divers mouvements de tambour avec une consommation d'énergie moindre que le programme Eco 40-60 avec des réglages comparables. | | |

| TurboWash 39 | | 40 °C (Froid à 60 °C) | Charge max. : 5 kg |
|--------------|--------------------------------------------------------------------------------------------------------------------------------------------------------------------------|-----------------------|--------------------|
| Description | Avec 4 jets d'eau fonctionnant pendant le cycle de lavage et rinçage, ce lave-linge peut laver une demi-charge de vêtements légèrement sales pendant environ 39 minutes. | | |

| Mix | | 40 °C (Froid à 60 °C) | Charge max. : 4 kg |
|-------------|--------------------------------------------------------------------------------------------------------------------------------------------------------------------------------------------------------------------------------------------------------------|-----------------------|--------------------|
| Description | <p>Lave simultanément les tissus mixtes.</p> <ul style="list-style-type: none"> • A utiliser pour divers types de tissus, à l'exception des vêtements spéciaux (soie/délicat, vêtements de sport, vêtements sombres, laine, couette/rideaux). | | |

34 UTILISATION

| Rapide 14 | | 20 °C (20 °C à 40 °C) | Charge max. : 2 kg |
|------------------|-------------------------------------------------------------------------------------|------------------------------|---------------------------|
| Description | Lave de petites quantités de vêtements légèrement sales pendant environ 14 minutes. | | |

| Synthétiques | | 40 °C (Froid à 60 °C) | Charge max. : 4 kg |
|---------------------|------------------------------------------------------------------------------------------------------------------------------------------------------------------------------------|------------------------------|---------------------------|
| Description | Lave les vêtements qui ne nécessitent pas de repassage après le lavage. <ul style="list-style-type: none">• A utiliser pour le polyamide, l'acrylique, le polyester. | | |

| Main/laine | | 30 °C (Froid à 40 °C) | Charge max. : 2 kg |
|-------------------|------------------------------------------------------------------------------------------------------------------------------------------------------------------------------------------------------------------------------|------------------------------|---------------------------|
| Description | Lave des vêtements délicats lavables à la main ou à la machine tels que la laine, lingerie et robes lavables etc. <ul style="list-style-type: none">• Utilisez une lessive pour la laine lavable à la machine. | | |

| Séchage coton | | - | Charge max. : Évaluation (Séchage) |
|----------------------|--------------------------------------------------------------------------|---|-------------------------------------------|
| Description | Sèche les tissus en coton ou en lin qui ne nécessitent pas de repassage. | | |

| Durée de séchage | | - | Charge max. : 3 kg |
|-------------------------|-------------------------------------------------------------------------------------------------------------------------------------------------------------------------|---|---------------------------|
| Description | Veuillez utiliser ce programme pour sélectionner manuellement la durée de séchage ou pour effectuer un séchage supplémentaire jusqu'à l'obtention du résultat souhaité. | | |

| Repassage facile | | - | Charge max. : 3,5 kg |
|-------------------------|--------------------------------------------------------------------------|---|-----------------------------|
| Description | Sèche les matières synthétiques telles que le polyamide ou le polyester. | | |

| Réduction microplastiques | | 40 °C (Froid à 40 °C) | Charge max. : 3 kg |
|----------------------------------|----------------------------------------------------------------------------------------|------------------------------|---------------------------|
| Description | Réduit les rejets de microplastiques générés par le lavage des vêtements synthétiques. | | |

| Anti-allergie | | 60 °C | Charge max. : 4 kg |
|----------------------|-------------------------------------------------------------------------------------------------------------------------------------------------------------------------------------------------------------------------------------------------------------------|--------------|---------------------------|
| Description | Permet de réduire les substances sources de réactions allergiques, en utilisant la fonction Vapeur. <ul style="list-style-type: none">• À utiliser pour du coton, des sous-vêtements, des taies d'oreiller, de la literie, des vêtements pour bébé. | | |

| Nettoyage de la cuve | | - | - |
|-----------------------------|-----------------------------------------------------------------------------|---|---|
| Description | Cette fonction permet de nettoyer l'intérieur de la cuve de votre appareil. | | |

Programmes de lavage autres que ceux par défaut

Modifiez la liste des programmes de lavage à l'aide de l'option **Modifier la liste des cycles** pour utiliser ces programmes.

| | | |
|--------------------------|-----------------------------------------------------------------------------------------------------------------------------------------------------------------------------------------------------------------------------------------------------------------------------------------------------------------------------|---------------------------------|
| Rafraîchir vapeur | - | Charge max. : 3 articles |
| Description | Utilise la vapeur pour réduire les plis sur les vêtements secs tels que les chemises ou les chemisiers en coton ou mélange de polyester. <ul style="list-style-type: none"> • Les vêtements peuvent être mouillés juste après la fin du programme. Étalez les vêtements dans un hangar pour bien les sécher. | |

| | | |
|----------------|-----------------------------------------------------------------------------------|---------------------------|
| Délicat | 20 °C (Froid à 40 °C) | Charge max. : 3 kg |
| Description | Pour la lingerie lavable en machine, les vêtements transparents et les dentelles. | |

| | | |
|-----------------------|-----------------------------------------------------------------------------------------------------------------------------------------------------------------------------------------------|---------------------------|
| Textiles sport | 40 °C (Froid à 40 °C) | Charge max. : 3 kg |
| Description | Lave des vêtements spéciaux comme des vêtements de sport et de plein air. <ul style="list-style-type: none"> • A utiliser pour le textile hydrofuge utilisé sur les vêtements. | |

| | | |
|-----------------------|-----------------------------------------------------------|---------------------------------|
| Lavage à froid | Froid | Charge max. : Évaluation |
| Description | Les vêtements légèrement sales sont lavés à l'eau froide. | |

| | | |
|-------------------------|---------------------------------------------------------------------|---------------------------------|
| Rinçage+Essorage | - | Charge max. : Évaluation |
| Description | Rince et essore les vêtements. Utilisez un assouplissant au besoin. | |

| | | |
|----------------------|----------------------------------------------------------------------------------|---------------------------------|
| Essorage seul | - | Charge max. : Évaluation |
| Description | Ce programme permet d'égoutter et d'essorer le linge sans le laver ni le rincer. | |

| | | |
|-----------------------|--------------------------------------------------------------------------------------------------------|---------------------------------|
| Jours pluvieux | 40 °C (Froid à 95 °C) | Charge max. : Évaluation |
| Description | Lave les vêtements légèrement mouillés par la pluie, mais n'autorise pas l'utilisation d'imperméables. | |

| | | |
|-------------------|---------------------------------------------------------------------------------|---------------------------------|
| Serviettes | 40 °C (Froid à 95 °C) | Charge max. : Évaluation |
| Description | Lave les tissus résistants tels que les serviettes, les chemises et les nappes. | |

| | | |
|----------------|-------------------------------------------------------------------------------------|--------------------------------------------------|
| Couette | Froid (Froid à 40 °C) | Charge max. : 2,5 kg (1 couette en duvet) |
| Description | Lave de gros articles tels que des couvre-lits, oreillers, housses de canapés, etc. | |

| | | | |
|--------------------------|------------------------------------------------------------------------------------------------------------------------------------------------------------|------------------------------|---------------------------|
| Lavage silencieux | | 40 °C (Froid à 60 °C) | Charge max. : 5 kg |
| Description | Lave les vêtements avec moins de bruit et de vibrations que d'autres programmes de lavage. • Recommandé pour le linge légèrement sale (sous-vêtements). | | |

| | | | |
|-------------------------|-----------------------------------------------------------------------------------------------------------------------------------------------------|--------------|---------------------------|
| Baby Care Vapeur | | 60 °C | Charge max. : 4 kg |
| Description | Aide à éliminer les taches de résidus alimentaires et offre de meilleures performances de rinçage. À utiliser pour les vêtements de bébé peu sales. | | |

| | | | |
|--------------------------------|--------------------------------------------------|--------------|---------------------------------|
| Manche, ourlets et cols | | 60 °C | Charge max. : Évaluation |
| Description | Élimine les taches à température élevée (60 °C). | | |

| | | | |
|----------------|----------------------------------------------------------------------|------------------------------|-----------------------------|
| Literie | | Froid (Froid à 40 °C) | Charge max. : 2,5 kg |
| Description | Lave les articles de literie tels que les draps ou les jetés de lit. | | |

| | | | |
|-----------------|-------------------------------------------------------------------|------------------------------|---------------------------|
| Doudoune | | 20 °C (Froid à 40 °C) | Charge max. : 3 kg |
| Description | Lave les vêtements garnis de duvet sans détériorer le garnissage. | | |

| | | | |
|-----------------|-------------------------------------------------------------------------------------------------|------------------------------|---------------------------|
| Couleurs | | 20 °C (Froid à 40 °C) | Charge max. : 3 kg |
| Description | Empêche la décoloration des vêtements. • À utiliser pour le coton, les tissus mélangés, etc. | | |

REMARQUE

- Sélectionnez la température de l'eau appropriée pour le programme de lavage choisi. Toujours suivre l'étiquette d'entretien du fabricant de vêtements ou ses instructions lors du lavage afin d'éviter d'endommager les vêtements.
- Sélectionnez la température de lavage et la vitesse d'essorage appropriées pour les programmes souhaités.
- La température réelle de l'eau peut différer de la température de cycle déclarée.
- Une lessive neutre est recommandée.

Options supplémentaires

*1 Cette option est automatiquement insérée dans le programme et ne peut pas être désélectionnée.

REMARQUE

- L'option **Fin différée** peut être sélectionnée pour chaque programme de lavage, sauf le programme **Rafraîchir vapeur** dans le tableau.

| Programme | Vapeur | TurboWash | Prélavage | Séchage |
|---------------------------|--------|-----------|-----------|---------|
| AI Wash | ● | | | ● |
| Coton | ● | ● | ● | ● |
| AI Lavage+Séchage | ● | | | ●*1 |
| Lavage+Séchage 1h | | ●*1 | | ●*1 |
| Eco 40-60 | | ● | ● | ● |
| TurboWash 39 | ● | ●*1 | ● | ● |
| Mix | ● | ● | ● | ● |
| Rapide 14 | | ●*1 | | ● |
| Synthétiques | ● | ● | ● | ● |
| Main/laine | | | | |
| Séchage coton | | | | ●*1 |
| Durée de séchage | | | | ●*1 |
| Repassage facile | | | | ●*1 |
| Réduction microplastiques | | | | |
| Anti-allergie | ●*1 | | | ● |
| Rafraîchir vapeur | ●*1 | | | |
| Délicat | | ● | | |
| Textiles sport | | ● | | |
| Lavage à froid | | | ● | ● |

| Programme | Vapeur | TurboWash | Prélavage | Séchage |
|-------------------------|--------|-----------|-----------|---------|
| Rinçage+Essorage | | | | ● |
| Essorage seul | | | | ● |
| Jours pluvieux | ● | ● | ● | ● |
| Serviettes | ● | ● | ● | ● |
| Couette | | ● | | |
| Lavage silencieux | ● | ● | | ● |
| Baby Care Vapeur | ●*1 | | | ● |
| Manche, ourlets et cols | ● | ● | ● | ● |
| Literie | | ● | | |
| Doudoune | | | | |
| Couleurs | | ● | | |

Vitesse d'essorage sélectionnable

| Programme | Vitesse de rotation | |
|-------------------|---------------------|-------------------|
| | Par défaut | Disponible |
| AI Wash | 1400 tr/min | Toutes |
| Coton | 1400 tr/min | Toutes |
| AI Lavage+Séchage | 1400 tr/min | - |
| Lavage+Séchage 1h | 1200 tr/min | - |
| Eco 40-60 | 1400 tr/min | Toutes |
| TurboWash 39 | 1200 tr/min | 400 à 1400 tr/min |
| Mix | 1000 tr/min | Toutes |
| Rapide 14 | 400 tr/min | 400 à 1400 tr/min |
| Synthétiques | 1400 tr/min | Toutes |

| Programme | Vitesse de rotation | |
|---------------------------|---------------------|---------------------------------------------|
| | Par défaut | Disponible |
| Main/laine | 800 tr/min | Jusqu'à 800 tr/min |
| Séchage coton | Désactivé | Désactivé /1000/1200/ 1400 tr/min |
| Durée de séchage | Désactivé | Désactivé /1000/1200/ 1400 tr/min |
| Repassage facile | Désactivé | Désactivé /1000/1200/ 1400 tr/min |
| Réduction microplastiques | 1400 tr/min | Toutes |
| Anti-allergie | 1400 tr/min | Toutes |
| Rafraîchir vapeur | - | - |
| Délicat | 800 tr/min | Jusqu'à 800 tr/min |
| Textiles sport | 800 tr/min | Jusqu'à 800 tr/min |
| Lavage à froid | 1400 tr/min | Toutes |
| Rinçage+Essorage | 1400 tr/min | 400 à 1400 tr/min |
| Essorage seul | 1400 tr/min | Toutes |
| Jours pluvieux | 1400 tr/min | Toutes |
| Serviettes | 1400 tr/min | Toutes |
| Couette | 1000 tr/min | Jusqu'à 1000 tr/min |
| Lavage silencieux | 800 tr/min | Jusqu'à 1000 tr/min |
| Baby Care Vapeur | 1000 tr/min | Jusqu'à 1000 tr/min |
| Manche, ourlets et cols | 1400 tr/min | Toutes |
| Literie | 1000 tr/min | Jusqu'à 1000 tr/min |
| Doudoune | 800 tr/min | Jusqu'à 1000 tr/min |
| Couleurs | 800 tr/min | Toutes |

REMARQUE

- La vitesse d'essorage maximale réelle peut varier en fonction des conditions de charge. Les valeurs ci-dessus sont arrondies à la centaine la plus proche.

Données de consommation

Description de l'unité

kg : Charge du linge

h:mm : Durée du programme

kWh : Consommation d'énergie

°C : Température maximale à l'intérieur du textile traité

Litres : Consommation d'eau

tr/min : Vitesse d'essorage maximale

% : Humidité résiduelle à la fin de la phase d'essorage. Plus la vitesse d'essorage est élevée, plus le bruit est important et plus le taux d'humidité résiduelle est bas.

Programmes communs

| Programme | kg | h:mm | kWh | °C | Litres | tr/min | % |
|-----------------------------------------------------------------------------------------------------------------------|-----|------|-------|----|--------|--------|-------|
| Coton 20 °C | 9 | 2:38 | 0,342 | 27 | 79,0 | 1360 | 52,0 |
| Coton 60 °C | 9 | 4:04 | 1,481 | 48 | 79,0 | 1360 | 51,0 |
| Eco 40-60 (Pleine)*1 | 9 | 3:48 | 0,524 | 28 | 70,0 | 1350 | 50,0 |
| Eco 40-60 (Moitié)*1 | 4,5 | 2:54 | 0,385 | 27 | 56,0 | 1350 | 55,9 |
| Eco 40-60 (Quart)*1 | 2,5 | 2:15 | 0,170 | 25 | 30,0 | 1350 | 56,0 |
| Mix | 4 | 1:21 | 0,603 | 35 | 54,0 | 1000 | 67,0 |
| Rapide 14 | 2 | 0:14 | 0,051 | 21 | 54,0 | 400 | 106,0 |
| Eco 40-60 +  *2 (Pleine)*3 | 6 | 7:45 | 3,821 | 28 | 111,0 | 1350 | - |
| Eco 40-60 +  *2 (Moitié)*3 | 3 | 4:35 | 1,962 | 26 | 58,0 | 1350 | - |

*1 Elle est capable de nettoyer le linge en coton normalement sale déclaré lavable à 40 °C ou 60 °C, dans le même cycle et ce programme est utilisé pour évaluer la conformité avec la législation de l'UE relative à l'écoconception (UE 2019/2023).

*2 Option de séchage Prêt à ranger+

*3 Elle est capable de nettoyer le linge en coton normalement sale déclaré lavable à 40 °C ou 60 °C, dans le même cycle et de le sécher de sorte qu'il peut être rangé immédiatement dans une armoire, et ce programme est utilisé pour évaluer la conformité avec la législation de l'UE relative à l'écoconception (UE 2019/2023).

REMARQUE

- Les résultats des tests dépendent de la pression de l'eau, de la dureté de l'eau, de la température d'arrivée d'eau, de la température ambiante, du type et de la quantité de la charge, du degré de salissure, de la lessive utilisée et des fluctuations de l'alimentation électrique et d'options supplémentaires choisies.
 - Les valeurs des programmes communs, à l'exception des cycles **Eco 40-60** et **Eco 40-60** +  ne sont fournies qu'à titre indicatif.
 - Le Règlement UE 2019/2023, valable à partir du 1er mars 2021, est lié aux classes d'efficacité énergétique par le Règlement UE 2019/2014.
 - Scannez le QR code indiqué sur l'étiquette énergétique fournie avec l'appareil, qui mentionne un lien Web vers les informations relatives aux performances de l'appareil dans la base de données UE EPREL. Conservez l'étiquette énergétique, le manuel du propriétaire et tous les autres documents fournis avec l'appareil pour toute référence ultérieure.
 - Vous trouverez le nom du modèle sur l'étiquette de valeurs nominales de l'appareil, ouvrez la porte située juste à côté de l'ouverture du tambour.
 - Pour trouver les mêmes informations dans EPREL, visitez le site <https://eprel.ec.europa.eu> et lancez la recherche en utilisant le nom du modèle. (Valide à partir du 1er mars 2021)
-

Programme de séchage

Conseils généraux pour le séchage

Utiliser les programmes automatiques pour sécher la plupart des charges. Des capteurs électroniques mesurent la température de l'évacuation pour augmenter ou diminuer les températures de séchage pour un temps de réaction plus rapide et un contrôle plus précis de la température.

- Le robinet d'eau froide doit être laissé ouvert pendant les cycles de séchage.
- Le processus automatique de cet appareil du lavage au séchage peut être facilement sélectionné.
- Veiller à ce que les vêtements soient similaires en matière et en épaisseur afin d'obtenir le meilleur résultat de séchage.
- Ne pas surcharger l'appareil en bourrant trop d'articles dans le tambour. Les articles doivent pouvoir culbutter librement.
- Si vous ouvrez la porte et retirez la charge avant que l'appareil n'ait terminé son programme, ne pas oublier d'appuyer sur le bouton **Départ/Pause**.
- À la fin du cycle de séchage, **Le refroidissement est en cours** s'affiche à l'écran et l'appareil tourne les vêtements périodiquement pendant environ 4 heures afin de réduire les plis. Pour arrêter cette fonction, appuyez sur le bouton **Marche/Arrêt** ou **Départ/Pause** et déchargez les vêtements du tambour.

Articles de laine

Ne pas sécher d'articles de laine au tambour. Les remettre dans leur forme d'origine et les sécher à plat.

Matières tissées et tricotées

Certaines matières tissées et tricotées peuvent se contracter, en quantités variables, en fonction de leur qualité.

Toujours étirer ces matières immédiatement après séchage.

Pressage permanent et synthétiques

Ne pas surcharger votre appareil. Sortir les articles de presse permanents dès que l'appareil s'arrête afin de réduire les plis.

Vêtements de bébé et chemises de nuit

Toujours vérifier les instructions du fabricant.

Couvertures et duvets

Vérifier les étiquettes d'entretien des tissus sur les couvertures et les couettes avant d'utiliser le programme de séchage. Certaines couvertures et couettes peuvent se contracter sous l'effet de l'air chauffé.

Caoutchouc et plastiques

Ne pas sécher les articles fabriqués à partir de ou contenant du caoutchouc ou des matières plastiques, tels que :

- Tabliers, bavoirs, couvertures de chaise
- Rideaux et nappes
- Tapis de bain

Fibre de verre

Ne pas sécher des articles en fibre de verre dans l'appareil. Des particules de verre laissées dans l'appareil peuvent être collectées par vos vêtements et provoquer une irritation de la peau.

REMARQUE

- Lorsque vous désactivez le cycle de séchage de l'appareil, le moteur du ventilateur de séchage peut être actionné pour se protéger pendant 60 secondes.
- Prendre garde en retirant vos vêtements de l'appareil, car l'appareil ou les vêtements peuvent être chauds.
- Le temps de séchage estimé varie du temps de séchage réel au cours du cycle Automatique. Le type de tissu, la taille de la charge et la sécheresse affectent le temps de séchage sélectionné.

- Lorsque vous sélectionnez le séchage seulement, l'essorage se met automatiquement en route pour l'efficacité énergétique.

Utilisation d'un programme de Séchage

Vous pouvez personnaliser les programmes en appuyant à plusieurs reprises sur le bouton  **Séchage** pour faire défiler les sélections :

Minuterie 20-180 minutes

Utilisez cette fonction pour modifier le temps de séchage en fonction de la charge maximale.

Extra sec

Sélectionner cette fonction pour obtenir plus de résultats de séchage que l'option **Prêt à ranger** avec des paramètres comparables.

Prêt à ranger

Réduit la durée du séchage et la consommation d'énergie pendant le programme de séchage.

Prêt à repasser

Adapté au repassage pour sécher facilement des vêtements humides.

Utiliser une fonction de Lavage et de Séchage

- 1 Préparez les vêtements et chargez le tambour.
- 2 Appuyez sur le bouton **Marche/Arrêt**.
- 3 Ajoutez de la lessive.
- 4 Sélectionnez un programme de lavage.
- 5 Personnalisez le programme de séchage si nécessaire.
- 6 Appuyez sur le bouton **Départ/Pause**.

Utiliser uniquement une fonction de Séchage

- 1 Préparez les vêtements et chargez le tambour.
- 2 Appuyez sur le bouton **Marche/Arrêt**.
 - Ne pas sélectionner de programme de lavage ni ajouter de lessive.
- 3 Sélectionnez le programme **Séchage**.
- 4 Personnalisez le programme de séchage si nécessaire.
- 5 Appuyez sur le bouton **Départ/Pause**.

Options et fonctions complémentaires

Vous pouvez utiliser les options et fonctions supplémentaires pour personnaliser les programmes.

Personnalisation d'un programme de lavage

Chaque programme a des paramètres par défaut qui sont sélectionnés automatiquement. Vous pouvez également personnaliser ces paramètres à l'aide de ces boutons.

Salissure

Appuyez sur le bouton **Salissure** plusieurs fois jusqu'à ce que le niveau de saleté désiré soit sélectionné.

- **Lourd** : pour le linge normalement sale et très sales
- **Moyen** : pour des vêtements normalement sales
- **Léger** : pour des vêtements légèrement sales

Rinçage

Le nombre de rinçages peut être sélectionné en appuyant sur le bouton **Rinçage**. Cette fonction est recommandée pour les personnes allergiques à la lessive.

- **Rinçage+** : Ajouter un rinçage une fois.
- **Rinçage++** : Ajouter un rinçage deux fois.
- **Rinçage & arrêt cuve pleine** : le cycle de rinçage est interrompu jusqu'à ce que le bouton **Départ/Pause** soit à nouveau enfoncé à la fin du rinçage.
- **Rinçage+ & arrêt cuve pleine** : Ajoutez un rinçage une fois à la fin du cycle de rinçage, de rinçage est interrompu jusqu'à ce que le bouton **Départ/Pause** soit à nouveau enfoncé.

Essorage

L'intensité d'essorage peut être sélectionnée en appuyant sur ce bouton à plusieurs reprises.

- Appuyez sur le bouton **Essorage** pour sélectionner la vitesse d'essorage.

REMARQUE

- Pour faire tourner le tambour du lave-linge avant la vidange, sélectionnez **Désactivé** pour le niveau d'essorage.

Temp.

Ce bouton sélectionne la température de lavage pour le programme sélectionné.

- Appuyez sur le bouton **Temp.** jusqu'à ce que le réglage souhaité soit allumé.
- Sélectionnez la température d'eau appropriée au type de charge à laver. Suivre les étiquettes de soins des tissus des vêtements pour de meilleurs résultats.

Suivre les étapes suivantes pour personnaliser un programme de lavage :

- 1 Préparez les vêtements et chargez le tambour.
- 2 Appuyez sur le bouton **Marche/Arrêt**.
- 3 Ajoutez de la lessive.
- 4 Sélectionnez un programme de lavage.
- 5 Personnalisez le programme de lavage (**Salissure**, **Rinçage**, **Essorage** et **Temp.**) selon les besoins.
- 6 Appuyez sur le bouton **Départ/Pause**.

Utilisation de l'option de base

Vous pouvez personnaliser les programmes en utilisant l'option de base suivantes :

Fin différée

Vous pouvez régler cette fonction pour que l'appareil démarre automatiquement et s'arrête après un intervalle de temps spécifié.



- 1 Appuyez sur le bouton **Marche/Arrêt**.
- 2 Sélectionnez un programme de lavage.
- 3 Appuyez sur le bouton **Fin différée** selon les besoins.
- 4 Appuyez sur le bouton **Départ/Pause**.



REMARQUE

- Excepté le voyant LED du bouton **Fin différée**, tous les voyants LED sur le bandeau de commande seront éteints dans les 20 minutes. Cette fonctionnalité peut varier en fonction du modèle acheté.
- Le délai est le temps à la fin du programme, non pas le début. Le temps de fonctionnement réel peut varier en raison de la température de l'eau, des vêtements et d'autres facteurs.
- Pour annuler la fonction, le bouton **Marche/Arrêt** doit être appuyé.
- Évitez d'utiliser une lessive liquide pour cette fonction.

Utilisation de divers paramètres

Paramètres

- 1 Appuyez sur le bouton  **Paramètres**.
- 2 Tournez le bouton pour sélectionner le paramètre souhaité et appuyez sur le bouton .

- 3 Tournez le bouton pour sélectionner ou modifier le paramètre et appuyez sur le bouton  pour enregistrer le paramètre.
- 4 Pour revenir à l'écran précédent, appuyez à nouveau sur le bouton **Paramètres** ou sur le bouton .

REMARQUE

- Si aucune action n'est effectuée pendant plusieurs minutes après avoir appuyé sur le bouton **Paramètres**, l'écran précédent s'affiche à nouveau.

TurboWash

L'ajout de cette option réduit la durée du programme mais des résultats de lavage similaires seront fournis.

Quantité de détergent / Quantité d'adoucissant

Tournez le bouton pour ajuster la quantité de distribution pour le cycle en cours en fonction du type de tissu et du niveau de salissure.

- **Arrêt** : désactive la fonction **ezDispense** pour ce compartiment
- **Moins** : diminue la quantité par défaut de 10 %
- **Moyen** : utilise la quantité par défaut
- **Plus** : augmente la quantité par défaut de 10 %

Éclairage tambour

Le tambour est équipé d'un voyant LED blanc qui s'allume lorsque l'appareil est mis en marche. Ce voyant s'éteint automatiquement lorsque la porte est fermée et que le cycle démarre.

Verrouillage enfant

Utilisez cette option pour désactiver les commandes. Cette fonction peut empêcher les enfants de changer de cycle ou d'utiliser l'appareil.

- Appuyer et maintenir le bouton  pendant 3 secondes pour désactiver cette fonction.

REMARQUE

- Lorsque cette fonction est activée, tous les boutons sont verrouillés, sauf le bouton **Marche/Arrêt**.

REMARQUE

- Lorsque les commandes sont verrouillées, le voyant **Verrouillage enfant** s'allume et le programme de lavage s'affiche à l'écran.
- La mise hors tension ne réinitialisera pas cette fonction. Vous devez désactiver cette fonction avant de pouvoir accéder à d'autres options et fonctions.

Pré lavage

Cette option est recommandée lors du lavage du linge très sale.

Vapeur

L'ajout de cette option permet d'obtenir de meilleurs résultats de nettoyage.

Modifier la liste des cycles

Modifiez la liste des programmes de lavage comme vous le souhaitez.

- 1) Tournez le bouton pour sélectionner le programme de lavage souhaité et appuyez sur le bouton ✓ pour inclure ou exclure des programmes de lavage.
 - Si un programme de lavage est ajouté, une coche s'affiche pour ce programme.
 - Si un programme de lavage est supprimé, la coche n'est pas affichée pour ce programme.
- 2) Appuyez sur le bouton ↺ pour enregistrer la liste des programmes de lavage.

REMARQUE

- Les cases à cocher de certains programmes par défaut qui ne peuvent pas être supprimés sont désactivées.
- L'ordre des programmes de lavage dans la liste peut être modifié. Modifiez l'ordre du programme de lavage dans la liste en utilisant **Autres paramètres > Optimisation de cycle** sur le produit ou la **Optimisation de cycle** dans l'application **LG ThinQ**.

Autres paramètres

- 1 Appuyez sur le bouton  **Paramètres**.
- 2 Tournez le bouton pour sélectionner **Autres paramètres** et appuyez sur le bouton ✓.
- 3 Tournez le bouton pour sélectionner le paramètre souhaité et appuyez sur le bouton ✓.
- 4 Tournez le bouton pour sélectionner ou modifier le paramètre et appuyez sur le bouton ✓ pour enregistrer le paramètre.
- 5 Pour revenir à l'écran précédent, appuyez à nouveau sur le bouton ↺.

Connexion Wi-Fi

Permet de configurer la **Connexion Wi-Fi**. Lorsque le Wi-Fi est activé, l'icône Wi-Fi apparaît à l'écran.

Optimisation de cycle

Lorsqu'elle est activée, cette fonction organise automatiquement la liste des programmes et des options de lavage en fonction de vos habitudes d'utilisation.

- **Marche** est le réglage par défaut.
- L'option **Arrêt** permet de conserver l'ordre actuel de la liste.

Utilisation du distributeur 2

Change le compartiment de l'assouplissant par un compartiment de détergent secondaire pour ceux qui n'utilisent pas d'assouplissant liquide.

- **Adoucissant** : utilisé comme compartiment à assouplissant
- **Lier les bacs** : utilisé comme compartiment à détergent

Quantité de détergent par défaut / Quantité d'adoucissant par défaut

Cette fonction permet de régler la quantité de détergent ou d'adoucissant par défaut par

incréments de 3 ml, dans une plage allant de 9 ml à 120 ml.

Nettoyage ezDispense

Utilisez cette fonction pour nettoyer périodiquement les compartiments **ezDispense** ou avant de remplacer le compartiment à adoucissant par un compartiment à détergent.

⚠ ATTENTION

- Avant d'utiliser la fonction, retirez le compartiment **ezDispense**, nettoyez-le, remplissez-le d'eau et remontez-le dans le bac distributeur.

Son

Utilisez cette option pour régler le volume du son ainsi que l'activer ou le désactiver.

Langue

Utilisez cette option pour changer la langue affichée à l'écran.

Smart Diagnosis

Utilisez cette option pour dépanner les erreurs ou les dysfonctionnements.

- Consultez la section **Smart Diagnosis** pour obtenir plus de détails.

Configuration usine

Sélectionnez cette option pour supprimer toutes les données stockées et initialiser les paramètres.

FONCTIONS SMART

Application LG ThinQ

L'application **LG ThinQ** vous permet de communiquer avec l'appareil à l'aide d'un smartphone.

Caractéristiques de l'application LG ThinQ

Communiquez avec le dispositif depuis un Smartphone au moyen de fonctions intelligentes.

Dém. à distance

Cela vous permet de contrôler l'appareil à distance depuis l'application **LG ThinQ**.

Nettoyage de la cuve

Cette fonction indique le nombre de cycles restants avant de lancer la fonction **Nettoyage de la cuve**.

Contrôle de l'Énergie

Cette fonction vérifie la consommation d'énergie des programmes récemment utilisés et la moyenne mensuelle.

Smart Diagnosis (Diagnostic intelligent)

Cette fonction fournit des informations utiles pour le diagnostic et la résolution de problèmes avec l'appareil sur la base du modèle d'utilisation.

Paramètres

Vous permet de régler plusieurs options dans l'appareil et dans l'application.

Alertes de notification

Lorsque le cycle est terminé ou si l'appareil a des problèmes, vous avez la possibilité de recevoir des notifications instantanées sur un smartphone. Les notifications sont déclenchées même si l'application **LG ThinQ** est désactivée.

REMARQUE

- Dans les cas suivants, vous devez mettre à jour les informations réseau pour chaque appareil dans l'application **LG ThinQ** sous **Cartes de dispositif** > **Paramètres** > **Changer de réseau**.
 - le routeur sans fil est modifié
 - le mot de passe du routeur sans fil a été modifié

- le fournisseur de services Internet a été modifié.
- L'application peut changer, dans le but d'améliorer le produit, sans que les utilisateurs n'en soient informés.
- Les caractéristiques peuvent varier selon le modèle.

Installation de l'application LG ThinQ et connexion d'un appareil LG

Modèles avec QR code

Scannez le QR code sur le produit à l'aide de l'appareil photo ou d'une application de lecture de QR code sur votre smartphone.

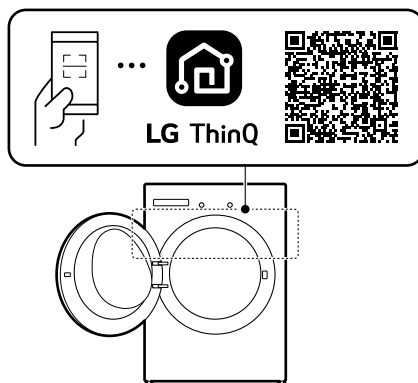

Modèles sans QR code

- 1 Cherchez et installez l'application **LG ThinQ** depuis Google Play Store ou Apple App Store sur un smartphone.
- 2 Exécutez l'application **LG ThinQ** et connectez-vous avec votre compte existant ou créez un compte LG pour vous connecter.

- 3 Appuyez sur le bouton ajouter (+) dans l'application **LG ThinQ** pour connecter votre appareil LG. Suivez les instructions de l'application pour terminer le processus.

REMARQUE

- Pour vérifier la connexion Wi-Fi, vérifiez que l'indicateur Wi-Fi s'allume sur le bandeau de commande.
- L'appareil prend en charge les réseaux Wi-Fi 2,4 GHz uniquement. Pour vérifier la fréquence de votre réseau, contactez votre fournisseur de services Internet ou consultez le manuel de votre routeur sans fil.
- **LG ThinQ** ne saurait être tenu responsable en cas de problèmes de connexion au réseau, ou de problèmes/dysfonctionnements/erreurs provoqués par la connexion réseau.
- L'environnement sans fil peut entraîner un ralentissement du réseau.
- Si la distance entre l'appareil et le routeur sans fil est trop éloignée, la puissance du signal devient faible. La connexion peut prendre trop de temps ou l'installation peut échouer.
- Si l'appareil a du mal à se connecter au Wi-Fi, il se peut qu'il soit trop éloigné du routeur. Achetez un répéteur Wi-Fi pour améliorer la force du signal.
- La connexion réseau peut avoir du mal à fonctionner, selon le fournisseur d'accès choisi.
- La connexion Wi-Fi peut avoir du mal à s'établir, ou peut être coupée à cause d'un environnement gênant.
- L'appareil ne peut pas être connecté en raison de problèmes liés à la transmission du signal sans fil. Débranchez l'appareil et attendez environ une minute avant de réessayer.
- Si le pare-feu de votre routeur sans fil est activé, désactivez le pare-feu ou ajoutez une exception à ce dernier.
- Le nom du réseau sans fil (SSID) doit être composé d'une combinaison de chiffres et de lettres. (Les caractères spéciaux ne sont pas autorisés.)
- L'interface d'utilisateur du Smartphone (IU) peut varier en fonction du système d'exploitation du téléphone (SE) et du fabricant.

- Si le protocole de sécurité du routeur est configuré sur **WEP**, il est possible que vous ne puissiez pas configurer le réseau. Veuillez le modifier par d'autres protocoles de sécurité (**WPA2** est recommandé) et connectez le produit à nouveau.

Activation de la connexion réseau

- 1 Exécutez l'application **LG ThinQ**.
- 2 Sélectionnez et appuyez sur le bouton **Lave-linge hublot** dans l'application.
- 3 Appuyez sur le bouton **Marche/Arrêt** sur le bandeau de commande.
- 4 Appuyez sur le bouton  **Paramètres**.
- 5 Tournez le bouton pour sélectionner **Autres paramètres** et appuyez sur le bouton ✓.
- 6 Tournez le bouton pour sélectionner **Connexion Wi-Fi** et appuyez sur le bouton ✓.
- 7 Sélectionnez le bouton **Marche** et appuyez sur le bouton ✓.
 - Lorsque le **Wi-Fi** est activé, l'icône **Wi-Fi** apparaît à l'écran.

Utilisation de l'appareil à distance

Dém. à distance

Utilisez un smartphone pour contrôler votre appareil à distance. Vous pouvez également surveiller le fonctionnement de votre programme

de sorte que vous sachiez combien de temps il reste pour ce programme.

Utiliser cette fonction

- 1 Mettre les vêtements dans le tambour.
 - Si vous le souhaitez, ajoutez de l'eau de Javel ou un assouplissant dans les zones appropriées du distributeur.
- 2 Appuyez sur le bouton **Marche/Arrêt**.
- 3 Appuyez sur le bouton **Dém. à distance** et sélectionnez **Marche** pour activer la fonction de commande à distance.
- 4 Démarrez un cycle depuis l'application **LG ThinQ** sur votre smartphone.

REMARQUE

- Une fois cette fonction activée, vous pouvez seulement démarrer un cycle depuis l'application pour smartphone **LG ThinQ**. Si le cycle ne démarre pas, l'appareil attend pour le démarrer jusqu'à ce qu'il soit désactivé à distance depuis l'application ou que cette fonction soit désactivée.
- Si la porte a été ouverte, vous ne pouvez pas démarrer un cycle à distance.

Désactivez cette fonction manuellement

Lorsque la fonction est activée, appuyez sur le bouton **Dém. à distance** et sélectionnez **Arrêt** pour la désactiver.

Désactivation de la connexion réseau

- 1 Appuyez sur le bouton **Marche/Arrêt** sur le bandeau de commande.
- 2 Appuyez sur le bouton  **Paramètres**.

- 3 Tournez le bouton pour sélectionner **Autres paramètres** et appuyez sur le bouton ✓.
- 4 Tournez le bouton pour sélectionner **Connexion Wi-Fi** et appuyez sur le bouton ✓.
- 5 Sélectionnez le bouton **Arrêt** et appuyez sur le bouton ✓.
 - Lorsque le **Wi-Fi** est désactivé, l'icône **Wi-Fi** disparaît de l'écran.

Spécifications de l'équipement radio

| Type | Plage de fréquences de fonctionnement | Puissance de sortie (Max.) |
|-----------------------|---------------------------------------|----------------------------|
| Réseau local sans fil | 2400 MHz ~ 2483,5 MHz | < 100 mW |
| Bluetooth*1 | | |

*1 Cette fonctionnalité est disponible sur certains modèles seulement.

À l'attention de l'utilisateur, ce dispositif doit être installé et utilisé à une distance minimale de 20 cm entre l'appareil et le corps.

Déclaration de conformité



Par la présente, LG Electronics déclare que le lave-linge de type équipement radio est conforme à la Directive 2014/53/UE. Le texte intégral de la déclaration de conformité de l'UE est disponible à l'adresse Internet suivante :

<http://www.lg.com/global/support/cedoc/cedoc#>

Informations sur les logiciels libres

Pour obtenir le code source sous les licences GPL, LGPL, MPL et autres licences de source ouverte qui ont l'obligation de divulguer le code source, qui est contenu dans ce produit, et pour accéder à toutes les conditions de licence mentionnées, aux avis de droits d'auteur et autres documents pertinents, veuillez visiter le site <https://opensource.lge.com>. LG Electronics peut aussi vous fournir le code source sur CD-ROM moyennant le paiement des frais de distribution (support, envoi et manutention) sur simple demande adressée par e-mail à opensource@lge.com.

Cette offre est valable pour toute personne recevant ces informations pendant une période de trois ans après notre dernière expédition de ce produit.

Smart Diagnosis (Diagnostic intelligent)

Utilisez cette fonctionnalité pour vous aider à diagnostiquer et à résoudre des problèmes liés à votre appareil.

REMARQUE

- Pour des raisons qui ne sont pas imputables à la négligence de LGE, le service peut ne pas fonctionner en raison de facteurs externes tels que, notamment, l'indisponibilité du Wi-Fi, la déconnexion du Wi-Fi, la politique du service d'applications local ou la non-disponibilité de l'application.
- La fonctionnalité peut être sujette à modification sans préavis et peut avoir une forme différente en fonction de l'endroit où vous vous trouvez.

Utiliser LG ThinQ pour diagnostiquer des problèmes

Si vous rencontrez un problème avec votre appareil équipé Wi-Fi, il peut transmettre des données de dépannage à un smartphone à l'aide de l'application **LG ThinQ**.

- Lancez l'application **LG ThinQ** et sélectionnez la fonction **Smart Diagnosis** dans le menu. Suivez

les instructions fournies dans l'application **LG ThinQ**.

Utiliser le diagnostic sonore pour diagnostiquer des problèmes

Pour utiliser la méthode de diagnostic sonore, suivre les instructions ci-dessous.

- Lancez l'application **LG ThinQ** et sélectionnez la fonction **Smart Diagnosis** dans le menu. Suivez les instructions de diagnostic sonore fournies dans l'application **LG ThinQ**.

- 1 Appuyez sur le bouton **Marche/Arrêt** pour mettre l'appareil sous tension.
- 2 Appuyez sur le bouton  **Paramètres**.
- 3 Tournez le bouton pour sélectionner **Autres paramètres** et appuyez sur le bouton ✓.
- 4 Tournez le bouton pour sélectionner **Smart Diagnosis** et appuyez sur le bouton ✓.
- 5 Placez le micro de votre smartphone près du bouton **Marche/Arrêt** et appuyez sur le bouton ✓.
 - Maintenez le micro du smartphone sur le bouton **Marche/Arrêt** jusqu'à ce que le transfert de données soit terminé.

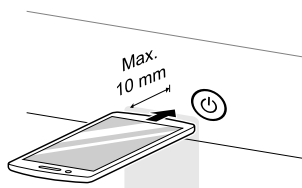

- 6 Une fois le transfert des données terminé, l'appareil va s'éteindre.

REMARQUE

- Pour de meilleurs résultats, ne pas déplacer le smartphone lorsque les tonalités sont transmises.
-

MAINTENANCE

⚠ AVERTISSEMENT

- Débranchez l'appareil avant de le nettoyer afin d'éviter tout risque de choc électrique. Le non-respect de cet avertissement peut entraîner des blessures graves, un incendie, un choc électrique ou la mort.
- Ne jamais utiliser de produits chimiques, nettoyeurs abrasifs ou solvants pour nettoyer l'appareil. Ceux-ci peuvent endommager la finition.

Nettoyage après chaque lavage

Que dois-je nettoyer

Toujours retirer les éléments du lave-linge une fois le cycle terminé. Laissez des articles humides dans le lave-linge peut causer des plis, un transfert de couleur et des odeurs.

- Une fois le cycle de lavage terminé, essuyez la porte et le joint de porte pour éliminer toute humidité.
- Laissez la porte légèrement ouverte pour sécher le tambour.
- Essuyez l'appareil avec un chiffon sec pour enlever toute l'humidité.

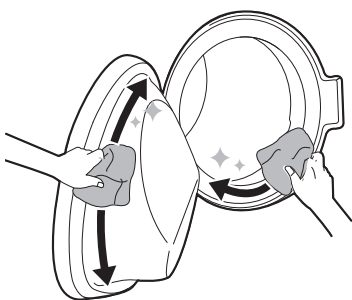

⚠ AVERTISSEMENT

- Ne laissez la porte ouverte pour sécher l'intérieur de l'appareil que si les enfants sont surveillés à la maison.

Nettoyage de l'extérieur

Un bon entretien de votre appareil peut prolonger sa durée de vie.

Extérieur

- Essuyez immédiatement tout déversement.
- Essuyez avec un chiffon humide, puis à nouveau avec un chiffon sec en s'assurant qu'il n'y ait pas d'humidité dans les joints ou les fentes du boîtier.
- Ne pas appuyer sur la surface ou l'écran avec des objets pointus.

Porte

- Lavez l'extérieur et l'intérieur avec un chiffon humide, puis sécher avec un chiffon doux.

⚠ AVERTISSEMENT

- Ne pas essayer de séparer les panneaux ou de démonter l'appareil. Ne pas appliquer d'objets pointus sur le bandeau de commande afin de faire fonctionner l'appareil.

Nettoyez l'appareil périodiquement

Nettoyage du tambour

Nettoyage de la cuve

Il s'agit d'un programme permettant de nettoyer l'intérieur de l'appareil en le trempant, en le lavant, en le rinçant et en l'essorant.

Exécutez cette fonction **une fois par mois** (ou plus si nécessaire) pour éliminer les accumulations de lessive et d'assouplissant et autres résidus.

- En cas de mauvaise odeur ou de moisissure à l'intérieur de l'appareil, exécutez cette fonction **une fois par semaine pendant 3 semaines** en plus des intervalles régulièrement demandés.

REMARQUE

- Le message **Nettoyage de la cuve** s'affiche pour signaler qu'il est recommandé d'utiliser cette fonction.

1 Retirez tout vêtement ou article de l'appareil et fermez la porte.

2 Ouvrir le bac distributeur et ajouter une poudre anti-calcaire au compartiment de lavage principal.

- Les tablettes peuvent être placées directement dans le tambour comme alternative à la poudre.

3 Fermez lentement le bac distributeur.

4 Mettre l'appareil sous tension, puis sélectionnez le **Nettoyage de la cuve**.

5 Appuyez sur le bouton **Départ/Pause** pour commencer.

6 Laissez la porte ouverte pour sécher complètement l'intérieur de l'appareil.

- Si l'intérieur de l'appareil n'est pas complètement sec, cela peut provoquer une mauvaise odeur ou de la moisissure.

Nettoyage du filtre d'entrée d'eau

Le filtre d'entrée d'eau recueille le calcaire ou les sédiments qui peuvent être présents dans l'eau fournie à l'appareil. Nettoyez le filtre d'entrée tous les six mois ou le plus souvent si l'eau est très dure ou contient des traces de calcaire.

- Fermez les robinets d'arrivée d'eau vers l'appareil si l'appareil doit être laissé pendant une certaine période (par ex. vacances), surtout s'il n'y a pas d'évacuation au sol (rigole) à proximité immédiate.
- Le message d'erreur **Alimentation en eau** sera affiché sur le bandeau de commande lorsque l'eau ne pénètre pas dans le tiroir à détergent.

1 Coupez l'alimentation électrique, fermez le robinet d'eau et dévissez le tuyau d'arrivée d'eau.

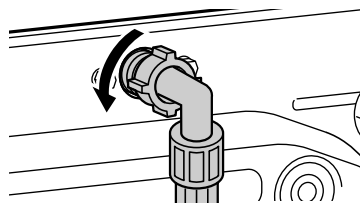

2 Retirez le filtre d'arrivée d'eau avec une petite pince et nettoyez le filtre à l'aide d'une brosse à dents à poils medium.

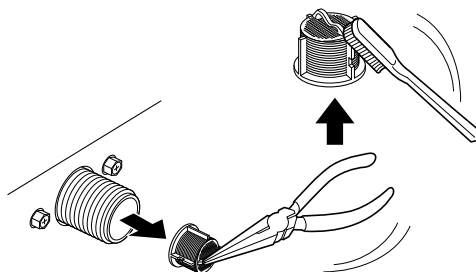

⚠ AVERTISSEMENT

- Ne laissez la porte ouverte pour sécher l'intérieur de l'appareil que si les enfants sont surveillés à la maison.

Nettoyer le filtre de la pompe de vidange et exécuter une évacuation d'eau d'urgence

Le filtre de vidange recueille des fils et petits objets qui peuvent avoir été laissés accidentellement dans les vêtements. Veillez à ce que le filtre soit nettoyé tous les six mois afin d'assurer le bon fonctionnement de votre appareil.

Laissez l'eau refroidir avant de nettoyer le filtre de la pompe de vidange. Ouvrir la porte en cas d'urgence ou effectuer une évacuation d'urgence.

1 Débranchez l'appareil.

2 Ouvrir la trappe et sortir le tuyau de vidange.

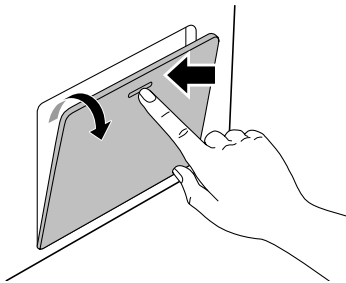

3 Retirez d'abord le bouchon de vidange du tube de vidange, puis videz l'eau.

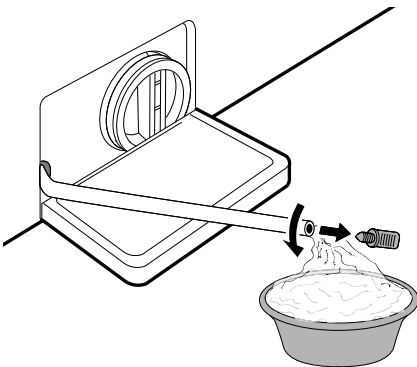

4 Dévissez lentement le filtre de pompe de vidange pour évacuer l'eau restante, puis continuez en enlevant les débris ou les objets du filtre.

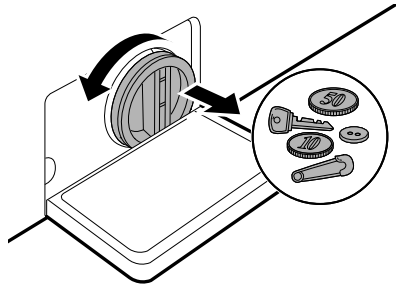

5 Nettoyez le filtre et l'ouverture de la pompe à l'aide d'une brosse.

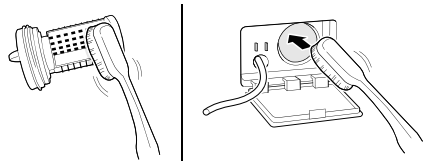

6 Après avoir nettoyé le filtre de la pompe de vidange, réinsérez soigneusement le filtre et revissez le bouchon de vidange dans le sens des aiguilles d'une montre afin d'éviter les croisements de filets et les fuites.

7 Réinsérez le bouchon dans le tuyau de vidange et placez le tube dans son support. Les supports de tuyau verticaux et horizontaux sont fournis pour le stockage approprié du tuyau de vidange.

8 Fermez la trappe.

⚠ ATTENTION

- Lors de la vidange, prendre garde à la température élevée de l'eau.
- Ne repoussez pas le tuyau de vidange dans l'armoire. Cela endommagerait le tuyau.
- Exécutez le programme Nettoyage du tambour une fois par mois (ou plus souvent si nécessaire) afin d'éliminer l'accumulation de lessive et d'autres résidus.

Nettoyage du bac ezDispense

Nettoyez les compartiments **ezDispense** chaque fois que vous remplissez le détergent/assouplissant ou que vous changez de type de détergent/assouplissant.

Retirez et nettoyez le bac distributeur de lessive **une ou deux fois par mois**. Si vous laissez du détergent dans le bac distributeur de lessive pendant une longue période ou si vous utilisez le lave-linge pendant une longue période, des résidus peuvent s'accumuler dans le bac distributeur de lessive.

⚠ AVERTISSEMENT

- Ne vaporisez pas d'eau à l'intérieur du lave-linge. Cela pourrait provoquer un incendie ou un choc électrique.

- 1 Éteignez le lave-linge et débranchez le cordon d'alimentation.
- 2 Tirez le tiroir distributeur de lessive jusqu'à ce qu'il s'arrête.

- 3 Appuyez sur le bouton de dégagement ❶ pour retirer complètement le tiroir.

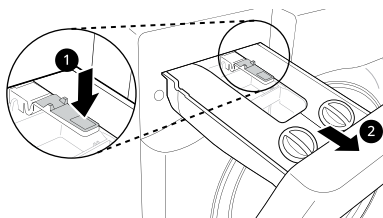

- 4 Retirez la vanne anti-retour pour éliminer tout résidu de détergent/adoucisseur et fermez la vanne anti-retour.

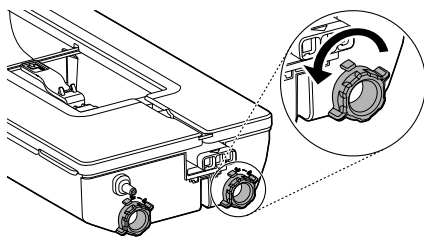

- 5 Ouvrez les couvercles.

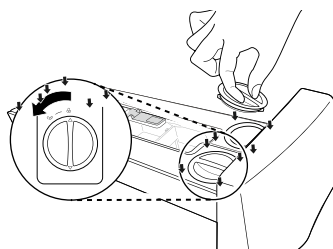

- 6 Nettoyez les inserts à l'eau tiède.
 - Rincez le bac à l'eau chaude pour dissoudre le résidu de détergent ou le tartre de l'assouplissant.
 - Utilisez un chiffon doux ou une brosse pour éliminer les résidus.
 - N'utilisez pas de savon pour nettoyer le bac et les inserts.

- 7 Si la lessive ou l'adoucissant se durcit à l'intérieur des compartiments **ezDispense**, retirez les couvercles du tiroir.

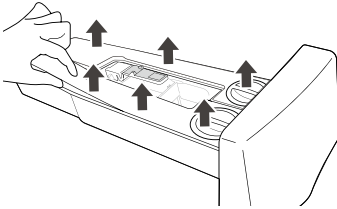

- 11 Remettez le bac de distributeur de lessive.

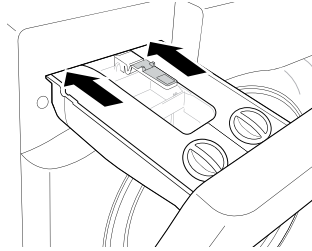

- 8 Nettoyez l'intérieur des compartiments avec de l'eau tiède.

- Utilisez un chiffon doux ou une brosse pour nettoyer et éliminer les résidus.
- N'utilisez pas de savon pour nettoyer le bac et les inserts.

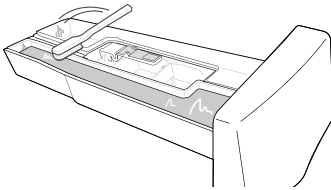

- 9 Fermez bien les couvercles des compartiments **ezDispense**.

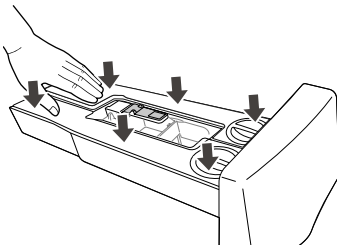

- 10 Après le nettoyage, essuyez toute humidité avec une serviette ou un chiffon sec.

DÉPANNAGE

Le fonctionnement de votre appareil peut entraîner des erreurs et des dysfonctionnements. Les tableaux suivants contiennent les causes possibles et les solutions permettant de résoudre un message d'erreur ou un dysfonctionnement. Il est recommandé de lire attentivement les tableaux ci-dessous afin d'économiser le temps et l'argent que vous pourriez perdre en appelant le centre de service LG Electronics.

Avant d'appeler le service client

Votre appareil est équipé d'un système de surveillance automatique des pannes pour détecter et diagnostiquer les problèmes à un stade précoce. Si votre appareil ne fonctionne pas correctement ou ne fonctionne pas du tout, vérifiez les tableaux suivants avant d'appeler le centre de service LG Electronics.

Messages d'erreur

| Symptômes | Cause possible et solution |
|----------------------------|-----------------------------------------------------------------------------------------------------------------------------------------------------------------------------------------------------------------------------------------------------------|
| Porte ouverte | <p>La porte est ouverte.</p> <ul style="list-style-type: none"> Ouvrez et refermez la porte. Si le message s'affiche de nouveau, débranchez le cordon d'alimentation et appelez le service client. |
| Porte déverrouillée | <p>La porte n'est pas sécurisée.</p> <ul style="list-style-type: none"> Fermez et sécurisez la porte. Si le message s'affiche de nouveau, débranchez le cordon d'alimentation et appelez le service client. |
| Alimentation en eau | <p>L'alimentation en eau n'est pas suffisante à cet endroit. L'eau ne pénètre pas dans l'appareil ou entre lentement.</p> <ul style="list-style-type: none"> Vérifiez un autre robinet au domicile. |
| | <p>Le robinet d'alimentation en eau n'est pas complètement ouvert. L'eau n'entre pas dans l'appareil ou entre lentement.</p> <ul style="list-style-type: none"> Ouvrez complètement le robinet. |
| | <p>Le(s) tuyau(x) d'alimentation en eau est(ont) plié(s).</p> <ul style="list-style-type: none"> Redressez le tuyau ou réinstallez le tuyau d'entrée d'eau. |
| | <p>Le filtre du(des) tuyau(x) d'alimentation est bouché.</p> <ul style="list-style-type: none"> Vérifiez et nettoyez le filtre de la vanne d'entrée après avoir fermé les robinets et retiré les raccords des tuyaux du lave-linge. |
| Vidange | <p>Le tuyau de vidange est plié ou obstrué. L'eau dans l'appareil ne s'écoule pas ou s'écoule lentement.</p> <ul style="list-style-type: none"> Nettoyez et redressez le tuyau de vidange. |
| | <p>Le filtre de vidange est bouché.</p> <ul style="list-style-type: none"> Vérifiez et nettoyez le filtre de vidange. |

| Symptômes | Cause possible et solution |
|----------------------------------|-------------------------------------------------------------------------------------------------------------------------------------------------------------------------------------------------------------------------------------------------------------------------------------------------------------------------------------------------------------------------------------------------------------------------------------------------------------------------------------------------------------------------------------------------------------------------------------------------------------------------------------------------------------------------------------------------------------------------------------------------------------------------------------------------------------------------------------------------------------------------------------------------------------------------------------------------------------------------------------------------------------------------------------------------------|
| Répartition | <p>L'appareil dispose d'un système qui détecte et corrige le déséquilibre de l'appareil.</p> <ul style="list-style-type: none"> Le linge peut être trop humide à la fin du cycle, réorganisez le linge pour permettre un essorage correct. Fermez la porte et appuyez sur le bouton Départ/Pause. Cela peut prendre quelques instants avant que l'appareil ne commence l'essorage. La porte doit être verrouillée avant que l'essorage ne puisse être réalisé. <p>La charge est trop faible. Ce système peut arrêter de tourner ou même interrompre le cycle d'essorage si des objets lourds (par ex. tapis, peignoirs, etc.) sont chargés.</p> <ul style="list-style-type: none"> Ajoutez 1 ou 2 articles similaires ou des articles pour aider à équilibrer le linge. Fermez la porte et appuyez sur le bouton Départ/Pause. Cela peut prendre quelques instants avant que l'appareil ne commence l'essorage. La porte doit être verrouillée avant que l'essorage ne puisse être réalisé. |
| Pas d'eau détectée | <p>Dysfonctionnement du capteur de niveau d'eau.</p> <ul style="list-style-type: none"> Fermez le robinet d'eau. Débranchez la fiche d'alimentation. Appelez le service client. |
| Erreur blocage | <p>Surcharge moteur.</p> <ul style="list-style-type: none"> Laissez l'appareil reposer 30 minutes jusqu'à ce que le moteur soit refroidi, puis redémarrez le cycle. |
| Niveau d'eau trop élevé | <p>L'eau déborde à cause d'une éventuelle soupape d'eau défectueuse.</p> <ul style="list-style-type: none"> Fermez le robinet d'eau. Débranchez la fiche d'alimentation. Appelez le service client. |
| Erreur de gel | <p>Le tuyau d'alimentation/de vidange ou la pompe de vidange est-il gelé ?</p> <ul style="list-style-type: none"> Remplissez le tambour d'eau chaude afin de dégeler le tuyau de vidange et la pompe de vidange. Recouvrez le tuyau d'alimentation avec une serviette mouillée d'eau tiède. |
| Erreur température | <p>C'est une erreur de commande.</p> <ul style="list-style-type: none"> Débranchez le cordon d'alimentation et appelez le service client. |
| Capteur de vibration | <p>Le capteur de vibration est défaillant.</p> <ul style="list-style-type: none"> Appelez le service client. |
| Erreur de communication | <p>L'appareil ne fonctionne pas correctement.</p> <ul style="list-style-type: none"> Appelez le service client. |
| Fuite d'eau | <p>Fuite d'eau.</p> <ul style="list-style-type: none"> Débranchez le cordon d'alimentation et appelez le service client. |
| Erreur du capteur de température | <p>La thermistance ne fonctionne pas correctement.</p> <ul style="list-style-type: none"> Débranchez le cordon d'alimentation et appelez le service client. |
| Erreur compresseur | <p>Le compresseur ne fonctionne pas correctement.</p> <ul style="list-style-type: none"> Débranchez le cordon d'alimentation et appelez le service client. |

| Symptômes | Cause possible et solution |
|-----------------------------|-----------------------------------------------------------------------------------------------------------------------------------------------------------------------------------------------|
| Erreur temp. tambour | La température à l'intérieur du tambour a soudainement augmenté. <ul style="list-style-type: none"> • Débranchez le cordon d'alimentation et appelez le service client. |
| Erreur carte PCB | La carte de circuit imprimé de l'onduleur ne fonctionne pas correctement. <ul style="list-style-type: none"> • Appelez le service client. |
| Problème moteur ventilateur | Le moteur du ventilateur ne fonctionne pas correctement. <ul style="list-style-type: none"> • Débranchez le cordon d'alimentation et appelez le service client. |
| Erreur séchage | Seules les fonctions de séchage ne fonctionnent pas. <ul style="list-style-type: none"> • Appelez le service client. |

Messages d'erreur de l'ezDispense

| Symptômes | Cause possible et solution |
|-------------------------------|---------------------------------------------------------------------------------------------------------------------------------------------------------------------------------------------------------------------------------------------------------------------------------------------------------------------------------------------------------------------------------------------------------------------------------------------------------------------------------------------------------------------------------------------------------------------------------------------------------|
| Vérifiez le bac de détergent | La quantité de détergent liquide dans le compartiment à détergent n'a pas diminué. Après avoir mis le détergent dans le compartiment à détergent, il est resté longtemps et le détergent a durci. <ul style="list-style-type: none"> • Nettoyez soigneusement le compartiment à détergent, remplissez-le de détergent liquide, installez-le dans le bac et lancez un cycle de lavage. Si l'erreur est affichée en permanence, appelez le service client. |
| Pas de détergent | La quantité de détergent liquide dans le compartiment à détergent n'a pas diminué. <ul style="list-style-type: none"> • Appelez le service client. |
| Vérifier le bac d'adoucissant | La quantité d'assouplissant textile dans le compartiment de l'adoucissant textile liquide ou du détergent liquide n'a pas diminué. Après avoir mis l'assouplissant textile dans le compartiment de l'assouplissant textile liquide, il est resté longtemps et l'assouplissant textile a durci. <ul style="list-style-type: none"> • Nettoyez soigneusement le compartiment de l'assouplissant, remplissez-le d'assouplissant textile liquide, installez-le dans le bac et lancez un cycle de lavage. Si l'erreur est affichée en permanence, appelez le service client. |
| Pas d'adoucissant | La quantité d'assouplissant textile liquide dans le compartiment de l'adoucissant textile liquide n'a pas diminué. <ul style="list-style-type: none"> • Appelez le service client. |
| Tiroir ouvert | Le lave-linge a été actionné sans fermeture complète du bac. Le bac a été ouvert pendant le fonctionnement du lave-linge. <ul style="list-style-type: none"> • Repoussez complètement le bac pour le fermer. Si l'erreur est affichée en permanence, appelez le service client. |



Bruits éventuellement audibles

| Symptômes | Cause possible et solution |
|--------------------|------------------------------------------------------------------------------------------------------------------------------------------------------------------------------------------------------------------------------------------------------------------------------------------------------------------------------------------------------------------|
| Bruit de cliquetis | <p>Des corps étrangers comme des clés, des pièces de monnaie ou des épingles de sûreté peuvent être présents dans le tambour.</p> <ul style="list-style-type: none"> • Arrêtez l'appareil, vérifiez que le tambour ne contient aucun corps étranger. Si le bruit persiste après le redémarrage de l'appareil, contactez le service client. |
| Claquement | <p>Des vêtements lourds peuvent produire un claquement. C'est généralement normal.</p> <ul style="list-style-type: none"> • Si le son continue, l'appareil est probablement déséquilibré. Arrêtez et répartissez les vêtements. |
| | <p>Les vêtements peuvent être déséquilibrés.</p> <ul style="list-style-type: none"> • Mettez le programme en pause et répartissez les vêtements une fois la porte déverrouillée. |
| Bruit de vibration | <p>Les matériaux d'emballage ne sont pas enlevés.</p> <ul style="list-style-type: none"> • Enlevez les matériaux d'emballage. |
| | <p>Les vêtements peuvent être répartis de façon inégale dans le tambour.</p> <ul style="list-style-type: none"> • Mettez le programme en pause et répartissez les vêtements une fois la porte déverrouillée. |
| | <p>Tous les pieds de nivellement ne reposent pas de façon ferme et uniforme au sol.</p> <ul style="list-style-type: none"> • Voir la Mise à niveau de l'appareil pour régler la mise à niveau de l'appareil. |
| | <p>Le sol n'est pas assez rigide.</p> <ul style="list-style-type: none"> • Vérifiez si le sol est stable et ne fléchit pas. Voir les Exigences du lieu d'installation pour sélectionner le bon emplacement. |

Utilisation

| Symptômes | Cause possible et solution |
|--------------|------------------------------------------------------------------------------------------------------------------------------------------------------------------------------------------------------------------------------------------------------------------|
| Fuite d'eau. | <p>Les tuyaux de vidange du domicile sont obstrués.</p> <ul style="list-style-type: none"> • Débouchez les tuyaux de vidange. Contactez un plombier si nécessaire. |
| | <p>Fuite causée par une mauvaise installation du tuyau de vidange ou tuyau de vidange bouché.</p> <ul style="list-style-type: none"> • Nettoyez et redressez le tuyau de vidange. Vérifiez et nettoyez le filtre de vidange régulièrement. |
| | <p>Le bouchon du filtre de la pompe de vidange n'est pas correctement installé.</p> <ul style="list-style-type: none"> • Remontez le filtre de la pompe de vidange. |

| Symptômes | Cause possible et solution |
|-----------------------------------------------------------------------------------------------------------------------------------------------------------------------------------------------------------------------------------------------------------------|--------------------------------------------------------------------------------------------------------------------------------------------------------------------------------------------------------------------------------------------------------------------------------------------------------------------------------------------------------------------|
| L'appareil ne fonctionne pas. | Le bandeau de commande est hors tension en raison d'une inactivité. <ul style="list-style-type: none"> • C'est normal. Appuyez sur le bouton Marche/Arrêt pour mettre l'appareil sous tension. |
| | L'appareil est débranché. <ul style="list-style-type: none"> • Assurez-vous que le cordon soit bien branché dans une prise. |
| | L'alimentation en eau est coupée. <ul style="list-style-type: none"> • Ouvrez complètement le robinet d'alimentation en eau. |
| | Les commandes ne sont pas correctement réglées. <ul style="list-style-type: none"> • Assurez-vous que le programme soit correctement réglé. Fermez la porte et appuyez sur le bouton Départ/Pause. |
| | La porte est ouverte. <ul style="list-style-type: none"> • Fermez la porte et assurez-vous que rien n'est pris sous la porte l'empêchant de se fermer complètement. |
| | Un disjoncteur / fusible est désenclenché / grillé. <ul style="list-style-type: none"> • Vérifiez les disjoncteurs / fusibles du domicile. Remplacez les fusibles ou réenclenchez le disjoncteur. L'appareil doit être sur un circuit de dérivation dédié. L'appareil reprendra le programme où il l'a arrêté une fois le courant rétabli. |
| | Le contrôle doit être réinitialisé. <ul style="list-style-type: none"> • Appuyez sur le bouton Marche/Arrêt puis resélectionnez le programme souhaité et appuyez sur le bouton Départ/Pause. |
| | Départ/Pause n'a pas été appuyé après qu'un programme a été réglé. <ul style="list-style-type: none"> • Appuyez sur le bouton Marche/Arrêt puis resélectionnez le programme souhaité et appuyez sur le bouton Départ/Pause. L'appareil est hors tension si le bouton Départ/Pause n'est pas pressé dans les 60 minutes. |
| | Pression d'eau extrêmement faible. <ul style="list-style-type: none"> • Vérifiez un autre robinet au domicile pour faire en sorte que la pression de l'eau soit adéquate. |
| L'appareil chauffe l'eau ou produit de la vapeur. <ul style="list-style-type: none"> • Le tambour peut cesser de fonctionner temporairement pendant certains cycles, tandis que l'eau est chauffée sans danger à une température définie. | |
| L'appareil s'arrête pendant quelques minutes puis redémarre. | Un dispositif de protection du moteur a été activé pour empêcher la surchauffe du moteur. <ul style="list-style-type: none"> • C'est normal. Si le dispositif de protection du moteur s'active, l'appareil s'arrêtera pendant quelques minutes puis redémarrera. |
| Les boutons peuvent ne pas fonctionner correctement. | L'option Verrouillage enfant est activée. <ul style="list-style-type: none"> • Désactivez la fonction Verrouillage enfant si nécessaire. |

| Symptômes | Cause possible et solution |
|---------------------------------------------------------------------|--------------------------------------------------------------------------------------------------------------------------------------------------------------------------------------------------------------------------------------------------------------------------------------------------------------------------------------------------------------------------------------------------------------------------|
| La porte ne s'ouvre pas. | <p>La porte ne peut pas être ouverte pour des raisons de sécurité une fois l'appareil démarré.</p> <ul style="list-style-type: none"> C'est normal. Vous pouvez ouvrir la porte en toute sécurité après que l'icône /  s'éteint. |
| L'appareil ne se remplit pas correctement. | <p>Le filtre d'entrée est bouché.</p> <ul style="list-style-type: none"> Assurez-vous que les filtres d'entrée sur les robinets de remplissage ne sont pas obstrués. |
| | <p>Les tuyaux d'entrée peuvent être pliés.</p> <ul style="list-style-type: none"> Vérifiez que les tuyaux d'entrée ne sont pas entortillés ou obstrués. |
| | <p>Alimentation en eau insuffisante.</p> <ul style="list-style-type: none"> Assurez-vous que les robinets d'eau chaude et froide soient tout le temps ouverts. |
| | <p>Les tuyaux d'alimentation chaude et froide sont inversés.</p> <ul style="list-style-type: none"> Vérifiez les raccords du tuyau d'alimentation. |
| L'appareil ne vide pas l'eau. | <p>Tuyau de vidange plié.</p> <ul style="list-style-type: none"> Assurez-vous que le tuyau de vidange ne soit pas plié. |
| | <p>Tuyau situé au-delà de 1 m au-dessus du sol.</p> <ul style="list-style-type: none"> Assurez-vous que le tuyau de vidange ne dépasse pas 1 m au-dessus du fond de l'appareil. |
| La lessive n'est pas complètement ou pas du tout distribuée. | <p>Trop de lessive utilisée.</p> <ul style="list-style-type: none"> Suivez les directives fournies par le fabricant de la lessive. |
| | <p>Il se peut que le filtre de la pompe de vidange soit bloqué.</p> <ul style="list-style-type: none"> Nettoyez le filtre de vidange. |
| Le temps de cycle est plus long que d'habitude. | <p>La charge est trop faible.</p> <ul style="list-style-type: none"> Ajoutez plus d'articles pour permettre à l'appareil d'équilibrer les charges. |
| | <p>Des articles lourds sont mélangés avec des articles plus légers.</p> <ul style="list-style-type: none"> Essayez toujours de laver des articles de poids similaire pour permettre à l'appareil de répartir uniformément le poids de la charge pour l'essorage. |
| | <p>La charge est déséquilibrée.</p> <ul style="list-style-type: none"> Répartissez manuellement la charge si des articles s'enchevêtrent. |
| La fin du cycle est retardée | <p>Un balourd est détecté ou le programme d'élimination de mousse est activé.</p> <ul style="list-style-type: none"> C'est normal. Le temps restant affiché à l'écran est seulement une durée estimée. La durée réelle peut varier. |

Performance

| Symptômes | Cause possible et solution |
|----------------------------------------|--------------------------------------------------------------------------------------------------------------------------------------------------------------------------------------------------------------------------------------------------------------------------------------------------------------------------------------------------------------------------------------------|
| Mauvaise élimination des taches | <p>Taches apparues antérieurement.</p> <ul style="list-style-type: none"> Les articles qui ont été préalablement lavés peuvent avoir des taches qui ont été fixées. Ces taches peuvent être difficiles à enlever et peuvent exiger le lavage à la main ou le pré-traitement pour aider à enlever les taches. |
| Taches | <p>L'eau de Javel ou l'assouplissant est distribué trop tôt.</p> <ul style="list-style-type: none"> Le compartiment de distributeur est surchargé. Il provoque la distribution rapide de l'eau de Javel ou de l'assouplissant. Mesurez toujours l'eau de Javel ou l'assouplissant pour éviter un débordement. Fermez en douceur le distributeur de lessive. |
| | <p>L'eau de Javel ou l'assouplissant a été ajouté directement aux vêtements dans le tambour.</p> <ul style="list-style-type: none"> Utilisez toujours le distributeur de lessive pour vous assurer que l'eau de Javel ou l'assouplissant soit correctement distribué au bon moment dans le programme. |
| | <p>Les vêtements ne sont pas correctement triés.</p> <ul style="list-style-type: none"> Lavez toujours les couleurs foncées séparément des couleurs claires et des blancs pour prévenir la décoloration. Ne lavez jamais les articles très sales avec des articles peu sales. |
| Froissement | <p>L'appareil n'est pas rapidement déchargé.</p> <ul style="list-style-type: none"> Retirez toujours les éléments de l'appareil une fois le programme terminé. |
| | <p>L'appareil est surchargé.</p> <ul style="list-style-type: none"> L'appareil peut être complètement chargé, mais le tambour ne doit pas être surchargé d'articles. La porte de l'appareil doit être facilement fermée. |
| | <p>Les tuyaux d'alimentation en eau chaude et froide sont inversés.</p> <ul style="list-style-type: none"> Un rinçage à l'eau chaude peut résoudre le froissement des vêtements. Vérifiez les raccords du tuyau d'alimentation. |
| | <p>Il se peut que la vitesse d'essorage soit trop élevée.</p> <ul style="list-style-type: none"> Réglez la vitesse d'essorage en fonction du type de vêtement. |

Odeur

| Symptômes | Cause possible et solution |
|-------------------------------------------------------|---------------------------------------------------------------------------------------------------------------------------------------------------------------------------------------------|
| Odeur de renfermé ou de moisi dans l'appareil. | <p>L'intérieur du tambour n'a pas été correctement nettoyé.</p> <ul style="list-style-type: none"> Exécutez la fonction de Nettoyage de la cuve régulièrement. |

| Symptômes | Cause possible et solution |
|------------------------------------------------|----------------------------------------------------------------------------------------------------------------------------------------------------------------------------------------------------------------------------------------------------------------------------------------------------------------------------------------|
| Odeur de renfermé ou de moisi dans l'appareil. | <p>Les odeurs peuvent se produire si le tuyau de vidange n'est pas correctement installé, provoquant le siphonnage (l'eau retournant à l'intérieur de l'appareil).</p> <ul style="list-style-type: none"> Lors de l'installation du tuyau de vidange, assurez-vous qu'il ne sera pas coudé ou bouché. |
| | <p>Si le distributeur de lessive n'est pas nettoyé régulièrement, des odeurs peuvent se produire en raison de la moisissure ou de substances étrangères.</p> <ul style="list-style-type: none"> Retirez et nettoyez le distributeur de lessive, en particulier le haut et le bas de l'ouverture du distributeur. |

ezDispense

| Symptômes | Cause possible et solution |
|--------------------------------------------------------------------------------------------|--------------------------------------------------------------------------------------------------------------------------------------------------------------------------------------------------------------------------------------------------------------------------------------------------------------------------------------------------------------------------------------------------------------|
| L'alarme de recharge continue à s'afficher lorsque le détergent/ assouplissant est ajouté. | <p>Le détergent/assouplissant s'est accumulé sur le capteur de niveau de liquide.</p> <ul style="list-style-type: none"> Ouvrez les couvercles des compartiments et nettoyez l'intérieur des compartiments ezDispense à l'eau chaude. Utilisez une brosse douce pour enlever tout résidu. Si l'Alarme de recharge est affichée en permanence, appelez le service client. |
| | <p>La quantité de lessive/d'adoucissant n'est pas suffisante pour être détectée par le capteur.</p> <ul style="list-style-type: none"> Remplissez de lessive/d'adoucissant jusqu'à la ligne MAX dans le compartiment. |
| Il y a trop/trop peu de détergent ou d'assouplissant distribué. | <p>Il peut être nécessaire de modifier le réglage par défaut des quantités distribuées.</p> <ul style="list-style-type: none"> Vérifiez et modifiez le réglage des quantités de distribution par défaut. |
| L'ezDispense ne distribue pas de détergent ou d'assouplissant. | <p>La fonction ezDispense est désactivée.</p> <ul style="list-style-type: none"> Activez la fonction ezDispense. |
| | <p>Les orifices de ventilation sont bouchés.</p> <ul style="list-style-type: none"> Nettoyez les orifices de ventilation des couvercles des compartiments avec de l'eau chaude. |
| | <p>Le détergent ou l'assouplissant dans les compartiments ezDispense a durci.</p> <ul style="list-style-type: none"> Nettoyez les compartiments ezDispense et changez le détergent ou l'assouplissant. |

| Symptômes | Cause possible et solution |
|-------------------------------------------------------------------------------------------------------------|-----------------------------------------------------------------------------------------------------------------------------------------------------------------------------------------------------------------------------------------------------------------------------------------------------------------------------------------------------|
| Il y a de la mousse sur le parcours de rinçage et il reste de la lessive sur les vêtements après le lavage. | <p>La lessive a été utilisée lors du rinçage.</p> <ul style="list-style-type: none"> • Veuillez vous assurer que la lessive/l'adoucissant est mis où il faut. (à droite : détergent / à gauche : adoucissant) |
| Après le lavage, il y a une trace blanchâtre sur le tissu. | <p>Vous devez nettoyer l'intérieur du système ezDispense.</p> <ul style="list-style-type: none"> • Lorsque vous utilisez les deux distributeurs de lessive liquide, assurez-vous de lancer le Nettoyage ezDispense à l'avance. |
| Du détergent, de l'adoucissant fuit du couvercle du compartiment ezDispense. | <p>Maintenance horizontale du compartiment ezDispense.</p> <ul style="list-style-type: none"> • Une fuite se produit lorsque le compartiment ezDispense est incliné. Faites glisser lentement le compartiment ezDispense vers l'extérieur ou vers l'intérieur et utilisez les deux mains pour plus de sécurité. |
| | <p>Le couvercle n'est pas complètement fermé.</p> <ul style="list-style-type: none"> • Fermez solidement les couvercles des compartiments ezDispense. Faites attention de ne pas perdre les couvercles. |

Séchage

| Symptômes | Cause possible et solution |
|--------------------------------------------------------|------------------------------------------------------------------------------------------------------------------------------------------------------------------------------------------------------------------------------------------------------------------------------------------------------------------------------------------------------------------------------------------------|
| Problème de séchage | <p>Vérifier le robinet d'alimentation en eau.</p> <ul style="list-style-type: none"> • Ne pas surcharger. Vérifier que le lave-linge s'écoule correctement pour extraire de façon adéquate l'eau de la charge. Lorsque la charge de linge est trop faible pour culbuter convenablement, ajouter quelques serviettes. • Fermer le robinet d'alimentation en eau. |
| Le temps de séchage est trop long. | <p>La température ambiante est basse.</p> <ul style="list-style-type: none"> • Assurez-vous que la température soit dans une plage admissible. |
| La performance de séchage est trop faible ou mauvaise. | <p>L'eau n'est pas correctement fournie. L'eau est utilisée pour le nettoyage automatique du filtre à peluches sur le tambour pendant le séchage.</p> <ul style="list-style-type: none"> • Assurez-vous que le robinet d'arrivée d'eau soit ouvert. |
| | <p>L'eau ne s'écoule pas correctement.</p> <ul style="list-style-type: none"> • Assurez-vous que le filtre de vidange ne soit pas obstrué. |
| | <p>L'appareil est surchargé.</p> <ul style="list-style-type: none"> • Vérifier la capacité de la charge pour le programme sélectionné. Si nécessaire, ajouter un programme Séchage. |
| | <p>La vitesse d'essorage est trop lente.</p> <ul style="list-style-type: none"> • Sélectionner la vitesse d'essorage la plus élevée autorisée pour le programme de lavage. |

| Symptômes | Cause possible et solution |
|-------------------------------------------------|------------------------------------------------------------------------------------------------------------------------------------------------------------------------------------------------------|
| De l'air chaud sort de l'arrière de l'appareil. | <p>Cet appareil produit de l'air chaud pour sécher les vêtements.</p> <ul style="list-style-type: none"> Cet air chaud sèche les vêtements et sort de l'arrière de l'appareil. |

Wi-Fi

| Symptômes | Cause possible et solution |
|-----------------------------------------------------------------------------------|--------------------------------------------------------------------------------------------------------------------------------------------------------------------------------------------------------------------------------------------------------------------------------------------------------------------------------------------------------------------------------------|
| Votre appareil ménager et votre smartphone ne sont pas connectés au réseau Wi-Fi. | <p>Le mot de passe du Wi-Fi auquel vous essayez de vous connecter est incorrect.</p> <ul style="list-style-type: none"> Trouvez le réseau Wi-Fi connecté à votre smartphone et supprimez-le, puis enregistrez votre appareil sur LG ThinQ. |
| | <p>Les données mobiles sont activées sur votre smartphone.</p> <ul style="list-style-type: none"> Désactivez les données mobiles de votre smartphone et enregistrez l'appareil à l'aide du réseau Wi-Fi. |
| | <p>Le nom du réseau sans fil (SSID) est défini de manière incorrecte.</p> <ul style="list-style-type: none"> Le nom du réseau sans fil (SSID) doit être composé d'une combinaison de chiffres et de lettres (les caractères spéciaux ne sont pas autorisés). |
| | <p>La fréquence du routeur n'est pas de 2,4 GHz.</p> <ul style="list-style-type: none"> Seule une fréquence de routeur de 2,4 GHz est prise en charge. Réglez le routeur sans fil sur 2,4 GHz et connectez l'appareil au routeur sans fil. Pour vérifier la fréquence du routeur, consultez votre fournisseur de services Internet ou le fabricant du routeur. |
| | <p>La distance entre l'appareil et le routeur est trop éloignée.</p> <ul style="list-style-type: none"> Si la distance entre l'appareil et le routeur est trop éloignée, le signal peut être faible et la connexion peut ne pas fonctionner correctement. Déplacez le routeur de manière qu'il soit plus proche de l'appareil. |

Service client

Contactez le centre d'informations client LG Electronics.

- Pour trouver un personnel technique agréé de LG Electronics, visitez notre site Web à l'adresse **www.lg.com** et suivez les instructions y figurant.
- Il n'est pas recommandé d'effectuer une réparation par vous-même puisque cela pourrait endommager gravement l'appareil et annuler la garantie.
- Les pièces de rechange référencées dans la Réglementation 2019/2023 sont disponibles pour une durée minimale de 10 ans.

