



**SAMSUNG**

# Simple User Guide



Thank you for purchasing this Samsung product.

To receive more complete service, please register your product at [www.samsung.com](http://www.samsung.com)

Model \_\_\_\_\_ Serial No. \_\_\_\_\_









# Before Reading This Simple User Guide

This TV comes with this Simple User Guide and an embedded User guide (ⓘ) > ≡ (left directional button) > ⚙️ Settings > Support > Open User guide).

To activate the Samsung Smart Remote, press ⏻ on it. (This is required only when using it for the first time.)

## Warning! Important Safety Instructions

Please read the Safety Instructions before using your TV. Refer to the table below for an explanation of symbols which may be on your Samsung product.

CAUTION	
RISK OF ELECTRIC SHOCK. DO NOT OPEN.	
CAUTION: TO REDUCE THE RISK OF ELECTRIC SHOCK, DO NOT REMOVE COVER (OR BACK). THERE ARE NO USER SERVICEABLE PARTS INSIDE. REFER ALL SERVICING TO QUALIFIED PERSONNEL.	
	This symbol indicates that high voltage is present inside. It is dangerous to make any kind of contact with any internal part of this product.
	This symbol indicates that this product has included important literature concerning operation and maintenance.
	Class II product: This symbol indicates that a safety connection to electrical earth (ground) is not required. If this symbol is not present on a product with a mains lead, the product MUST have a reliable connection to protective earth (ground).
	AC voltage: Rated voltage marked with this symbol is AC voltage.
	DC voltage: Rated voltage marked with this symbol is DC voltage.
	Caution. Consult instructions for use: This symbol instructs the user to consult the Simple User Guide for further safety related information.

## Power

- Do not overload wall outlets, extension cords, or adapters beyond their voltage and capacity. It may cause fire or electric shock. Refer to the power specifications section of the manual or the power supply label on the product for voltage and amperage information.
- Power-supply cords should be placed so that they are not likely to be walked on or pinched by items placed upon or against them. Pay particular attention to cords at the plug end, at wall outlets, and at the point where they exit from the appliance.
- Never insert anything metallic into the open parts of this apparatus. This may cause electric shock.
- To avoid electric shock, never touch the inside of this apparatus. Only a qualified technician should open this apparatus.
- Be sure to plug in the power cord until it is firmly seated. When unplugging the power cord from a wall outlet, always pull on the power cord's plug. Never unplug it by pulling on the power cord. Do not touch the power cord with wet hands.
- If this apparatus does not operate normally - in particular, if there are any unusual sounds or smells coming from it - unplug it immediately and contact an authorised dealer or Samsung service centre.
- To protect this apparatus from a lightning storm, or to leave it unattended and unused for a long time, be sure to unplug it from the wall outlet and disconnect the antenna or cable system.
  - Accumulated dust can cause an electric shock, an electric leakage, or a fire by causing the power cord to generate sparks and heat or by causing the insulation to deteriorate.
- Use only a properly grounded plug and wall outlet.
  - An improper ground may cause electric shock or equipment damage. (Class I Equipment only.)
- To turn off this apparatus completely, disconnect it from the wall outlet. To ensure you can unplug this apparatus quickly if necessary, make sure that the wall outlet and power plug are readily accessible.

## Installation

- Do not place this apparatus near or over a radiator or heat register, or where it is exposed to direct sunlight.
- Do not place any objects (vases etc.) containing water on this apparatus, as this can result in a fire or electric shock.
- Do not expose this apparatus to rain or moisture.
- Be sure to contact an authorised Samsung service centre for information if you intend to install your TV in a location with heavy dust, high or low temperatures, high humidity, chemical substances, or where it will operate 24 hours a day such as in an airport, a train station, etc. Failure to do so may lead to serious damage to your TV.
- Do not expose this apparatus to dripping or splashing.

### Mounting the TV on a wall



Because access to Media Bay of the TV may be limited due to the design of the wall-mount that you use, connecting all cables and devices that you need prior to hanging the TV on the wall is recommended. When connecting additional cables and devices to the TV after hanging on the wall, you may need to separate the TV from wall-mount.



If you mount this TV on a wall, follow the instructions exactly as set out by the manufacturer. If it is not correctly mounted, the TV may slide or fall and cause serious injury to a child or adult and serious damage to the TV.

- To order the Samsung wall mount kit, contact Samsung service centre.
- Samsung is not responsible for any damage to the product or injury to yourself or others if you choose to install the wall mount on your own.
- You can install your wall mount on a solid wall perpendicular to the floor. Before attaching the wall mount to surfaces other than plaster board, contact your nearest dealer for additional information. If you install the TV on a ceiling or slanted wall, it may fall and result in severe personal injury.
- When installing a wall mount kit, we recommend you fasten all four VESA screws.
- If you want to install a wall mount kit that attaches to the wall using two top screws only, be sure to use a Samsung wall mount kit that supports this type of installation. (You may not be able to purchase this type of wall mount kit, depending on the geographical area.)

- Do not mount the TV at more than a 15 degree tilt.
- Standard dimensions for wall mount kits are shown in the table.



Do not install your wall mount kit while your TV is turned on. This may result in personal injury from electric shock.

- Do not use screws that are longer than the standard dimension or do not comply with the VESA standard screw specifications. Screws that are too long may cause damage to the inside of the TV set.
- For wall mounts that do not comply with the VESA standard screw specifications, the length of the screws may differ depending on the wall mount specifications.
- Do not fasten the screws too firmly. This may damage the product or cause the product to fall, leading to personal injury. Samsung is not liable for these kinds of accidents.
- Samsung is not liable for product damage or personal injury when a non-VESA or non-specified wall mount is used or when the consumer fails to follow the product installation instructions.
- Always have two people mount the TV onto a wall.
- WARNING:** This apparatus must be securely attached to the wall.  
"Tipping, shaking, or rocking the machine may cause injury/death". (CSA60065)

### Wall Mount Specifications (VESA)

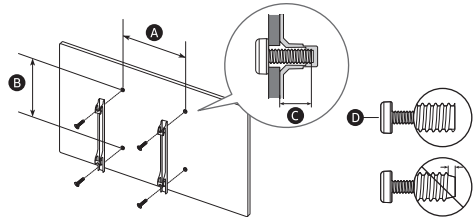

TV size in inches	55	65	75
VESA screw hole specs (A x B) (mm)	200 x 200		400 x 400
C (mm)	9-11		
D x 4	M8		

### Providing proper ventilation for your TV

When you install your TV, maintain a distance of at least 38 mm between the TV and other objects (walls, cabinet sides, etc.) to ensure proper ventilation. Failing to maintain proper ventilation may result in a fire or a problem with the product caused by an increase in its internal temperature.

- When you install your TV with a wall mount, we strongly recommend you use parts provided by Samsung only. Using parts provided by another manufacturer may cause difficulties with the product or result in injury caused by the product falling.
- The Terrace can be installed in a tilted position on a wall or a cabinet side, up to 15°.

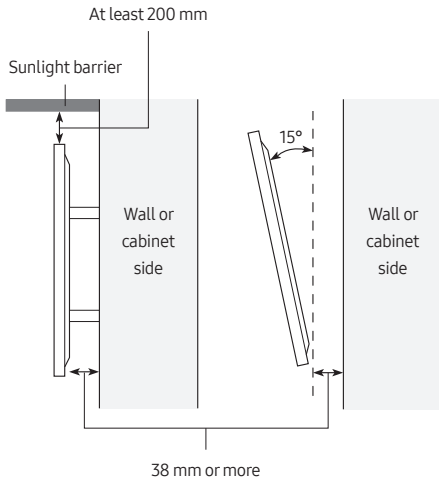

### Safety Precaution



**Caution:** Pulling, pushing, or climbing on the TV may cause the TV to fall. In particular, do not hang on or destabilise the TV. This action may cause the TV to tip over, causing serious injuries or death. Follow all safety precautions provided in the Safety Flyer included with your TV.



**WARNING:** Never place a television set in an unstable location. The television set may fall, causing serious personal injury or death. Many injuries can be avoided by taking simple precautions such as:

- Always use cabinets or mounting methods recommended by Samsung.
- Always use furniture that can safely support the television set.
- Always ensure the television set is not overhanging the edge of the supporting furniture.
- Always educate about the dangers of climbing on furniture to reach the television set or its controls.
- Always route cords and cables connected to your television so they cannot be tripped over, pulled or grabbed.
- Never place a television set in an unstable location.
- Never place the television set on tall furniture (for example, cupboards or bookcases) without anchoring both the furniture and the television set to a suitable support.
- Never place the television set on cloth or other materials that may be located between the television set and supporting furniture.
- Never place items that might tempt to climb, such as toys and remote controls, on the top of the television or furniture on which the television is placed.

If the existing television set is going to be retained and relocated, the same considerations as above should be applied.

### Operation

- This apparatus uses batteries. In your community, there might be environmental regulations that require you to dispose of these batteries properly. Please contact your local authorities for disposal or recycling information.
- Store the accessories (remote control, or etc.) in a location safely out of the reach.
- Do not drop or strike the product. If the product is damaged, disconnect the power cord and contact a Samsung service centre.
- Do not dispose of remote control or batteries in a fire.
- Do not short-circuit, disassemble, or overheat the batteries.
- **CAUTION:** There is danger of an explosion if you replace the batteries used in the remote with the wrong type of battery. Replace only with the same or equivalent type.
- **WARNING - Do not use liquid fumigators containing chemicals, such as mosquito repellent or aerial freshener, around the product.**
  - If steam comes in contact with the product surface or enters the product, it may cause stains or malfunction.
- **WARNING - TO PREVENT THE SPREAD OF FIRE, KEEP CANDLES AND OTHER ITEMS WITH OPEN FLAMES AWAY FROM THIS PRODUCT AT ALL TIMES.**



## Caring for the TV

- To clean this apparatus, unplug the power cord from the wall outlet and wipe the product with a soft, dry cloth. Do not use any chemicals such as wax, benzene, alcohol, thinners, insecticide, aerial fresheners, lubricants, or detergents. These chemicals can damage the appearance of the TV or erase the printing on the product.
- The exterior and screen of the TV can get scratched during cleaning. Be sure to wipe the exterior and screen carefully using a soft cloth to prevent scratches.
- Do not spray water or any liquid directly onto the TV. Any liquid that goes into the product may cause a failure, fire, or electric shock.

## 01 What's in the Box?

Make sure the following items are included with your TV. If any items are missing, contact your dealer.

- Simple User Guide
- Warranty Card / Regulatory Guide (Not available in some locations)
- Samsung Smart Remote
- TV Power Cord
- Holder-Cable
- Screw x 2 (M4 x L7)
- CI Card Adapter

- The items' colours and shapes may vary depending on the models.
- Cables not included can be purchased separately.
- Check for any accessories hidden behind or in the packing materials when opening the box.

## Using the Holder-Cable

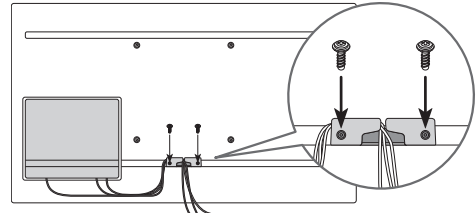

The screen can be damaged from direct pressure when handled incorrectly. As shown in the figure, make sure to grip the edges of the screen when you lift the TV.

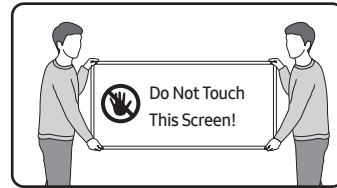

## 02 TV Installation



- TV screen must not be exposed to direct sunlight.
  - If the TV screen is exposed to direct sunlight, it can develop dark areas. This is a common symptom of LCD Panel and dark areas will disappear when the screen is taken out of direct sunlight.
  - Continuous exposure to direct sunlight may cause damage to the TV screen.
- The brightness sensor, which is located at the bottom right side of the product, should not be covered by any object and totally exposed to outside.
  - The TV will activate "Sunlight Protection" if it senses too much brightness in the surrounding area. The luminance may be lowered to protect the TV screen.
- For the stable use of the product, it should be installed in a place where there is no risk of freezing due to snow accumulation or exposure to rain for a long time.
- It cannot be installed in a recessed space.
- The Terrace must be installed only in Landscape orientation, not in Portrait orientation.
- We recommend that you ask a professional installation service company to install it. For more information on installation, contact the dealer where you purchased the product.

## Planning the location

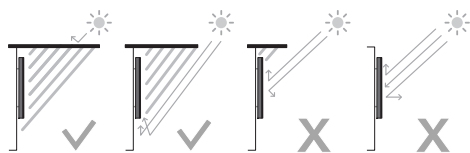

Landscape

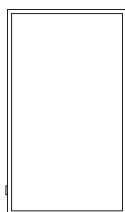

Portrait



Do not install The Terrace on a ceiling, floor, or table.

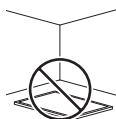
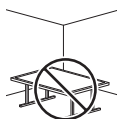
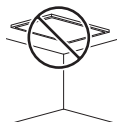

## Media Bay

- The Terrace provides space (Media Bay) to install Media Players where Weather-Resistant is guaranteed on the rear of the product.
- The media player listed below can be installed on the rear space (Media Bay) of the product.
  - Media player: Amazon Fire Stick, Google Chromecast, Roku Ultra Streaming M Player
- Make sure to close the cover and fasten the screws to ensure it is water tight. (Use the provided screws. Otherwise, it may cause problems such as improper Weather-Resistant.)
- We are not responsible for any personal injury or damage to the product that occurs when users install the product.

<b>Media Bay</b>	
Dimensions (W x H x D)	210.0 x 270.0 x 25.0 mm
Media player Installation space (W x H x D)	140.0 x 200.0 x 25.0 mm

## Before connecting cables

1. Unfasten the screws, then open the cover.

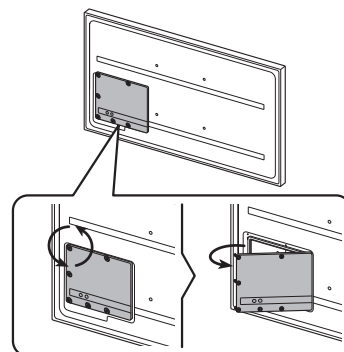

2. Remove the appropriate silicone bar for the thickness of the cable to connect.

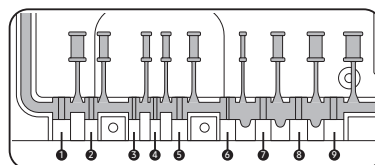
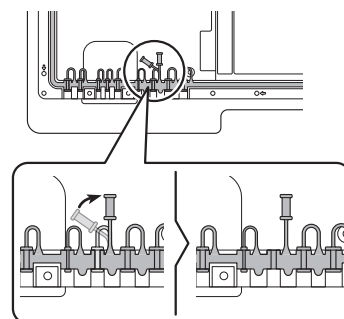

Different hole sizes and corresponding cable thickness for each:

Position	1	2	3	4	5
Cable diameter (Φ mm)	Φ 7.0	Φ 4.0	Φ 3.0	Φ 3.0	Φ 5.5
Position	6	7	8	9	
Cable diameter (Φ mm)	Φ 1.6	Φ 5.5	Φ 7.0	Φ 8.0	

3. Insert the appropriate cable into the hole from which the silicone bar was removed.

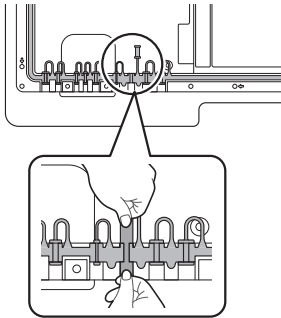

4. The cable should be connected as shown.

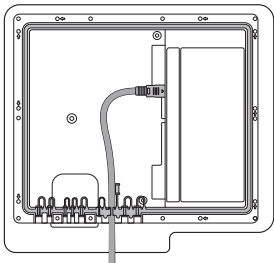

5. Close the cover, then fasten the screws.
- After all the cables are connected, make sure to close the cover and fasten the screws to ensure it is water tight. (Use the provided screws. Otherwise, it may cause problems such as improper Weather-Resistant.)
- Recommended torque : 2.5 - 3.5 kgf.cm

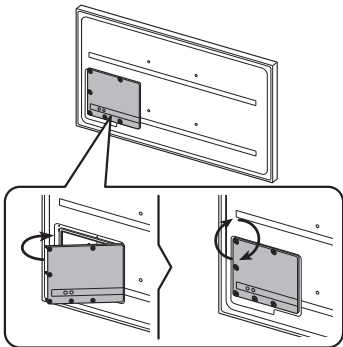

## Durability

- The TV provides the robust durability by IP56 so that it can be used in outdoor environment (when installed and used as per the instructions in this Simple User Guide).
- The remote control of this product provides durability by IP56.

Protection against solids	IP		Protection against water
	5	6	
No protection	0	0	No protection
Solids > 50 mm	1	1	Vertically falling water
Solids > 12 mm	2	2	Vertically water - enclosure tilted 15°
Solids > 2.5 mm	3	3	Sprayed water 60° from vertical
Solids > 1.0 mm	4	4	Splashed water from all directions
Dust Protected	5	5	Hosing jets from all directions
Dust tight	6	6	Strong hosing jets from all directions
-		7	Temporary Immersion: 1 m for 30 minutes
-		8	Immersion: manufacturer defined depth and time

Despite the IP56 ratings, your TV and remote control are not impervious to water damage in any situation. To help prevent damage to your products, avoid the products being subjected to:

- Water projected by a source greater than 12.5 mm against enclosure from any direction or submersion in water.
- Water projected at greater than 100 KPa (14.5 PSI) with a water volume greater than 100 litres/minute for more than 3 minutes and extreme weather conditions.

If you have purchased or been provided a Dust Cover, be sure to put the Dust Cover on the TV whenever the TV is not in use for an extended period of time.

The Dust Cover will help prevent dust, dirt, and more from accumulating on the TV. Please refer to the guide provided with the Dust Cover for installation/usage guidelines.

### 03 About the Buttons on the Samsung SolarCell Remote (Samsung Smart Remote)

- To activate the Samsung Smart Remote, press  on it. (This is required only when using it for the first time.)

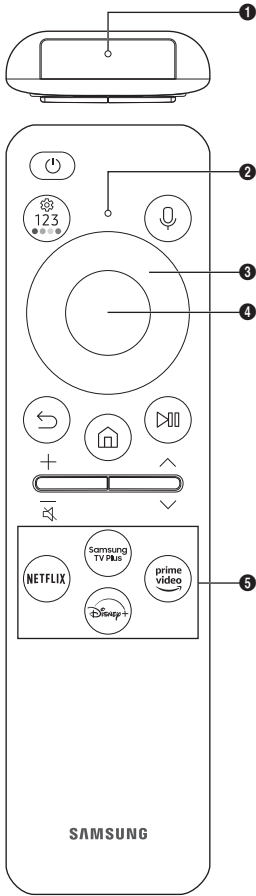

#### (Power)

Press to turn the TV on or off. Press and hold to turn off the TV completely.

#### MIC

Used as MIC when using voice recognition with the remote control.

- Do not impact the MIC hole or use a sharp object to poke into the hole.

#### LED

When charging the remote control via the USB port, the LED is lit if charging is in progress. When charging is complete, the LED is turned off.

#### (Voice Assistant)

Runs Voice Assistant. Press and hold the button, say a command, and then release the button to run Voice Assistant.

- The supported Voice Assistant's languages and features may differ by geographical area.

#### (Settings - Number - Colour button)

You can access Setting menu / virtual numeric pad / Colour buttons / Option pad / SmartThings directly.

- Accessing the SmartThings app using this button may not be supported, depending on the model.
- Use this button to access additional options that are specific to the feature in use.
- Press to bring up the virtual numeric pad on the screen. Use the numeric keypad to enter numeric values. Select numbers and then select Done or Enter Number to enter a numeric value. Use to change the channel, enter a PIN, enter a ZIP code, etc.
- When pressed for 1 second or more, the Shortcuts menu screen appears.

#### Directional button (up, down, left, right)

Moves the focus and changes the values seen on the TV's menu.

#### Select

Selects or runs a focused item. When pressed while you are watching a broadcast programme, detailed programme information appears.

#### (Return)

Press to return to the previous menu. When pressed for 1 second or more, the running function is terminated. When pressed while you are watching a programme, the previous channel appears.



### (Smart Hub)

Press to switch to the Home Screen.

### (Play/pause)

When pressed, the playback controls appear. Using these controls, you can control the media content that is playing.

To use Game Bar, press and hold the button in **Game Mode**.

- Game Bar may not be supported depending on the model or geographical area.

### + / - (Volume)

Move the button up or down to adjust the volume. To mute the sound, press the button. When pressed for 2 seconds or more, the **Accessibility Shortcuts** appears.

-  may not be present, depending on the model.

### ^ / v (Channel)



Move the button up or down to change the channel. To see the **Guide** screen, press the button. When pressed for 1 second or more, the **Channel List** screen appears.

### Launch app button

Press each button to run its function.

- Available apps may differ depending on the geographical area or contents provider.

### + (Pairing)

If the Samsung Smart Remote does not pair to the TV automatically, point it at the front of the TV, and then press and hold the  and  buttons simultaneously for 3 seconds or more.

- Use the Samsung Smart Remote less than 6 m from the TV. The usable distance may vary with the wireless environmental conditions.
- The images, buttons, and functions of the Samsung Smart Remote may differ with the model or geographical area.
- The Universal Remote function operates normally only when you use the Samsung Smart Remote that comes with the TV.

## Charging the battery

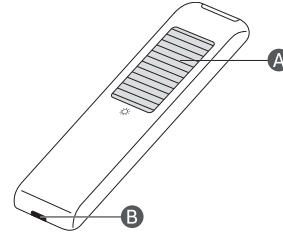

### Solar Cell

Expose to light when the remote is not in use. This will extend the remote's operating time.

### USB port (C-type) for charging

Used for quick charging. The LED on the front will light when charging. When the battery is fully charged, the LED will turn off.

- The USB Cable is not provided.
- It is recommended to use an original Samsung charger. Otherwise, it may cause performance degradation or failure of the product. In this case, the warranty service is not applicable.
- When the remote control does not work due to low battery, charge it by using the USB-C type port.



**Fire or explosion may occur, resulting in damage to the remote control or personal injury.**

- Do not apply shock to the remote control.
- Be careful not to let foreign substances such as metal, liquid, or dust come in contact with the charging terminal of the remote control.
- When the remote control is damaged or you smell smoke or burning fumes, immediately stop operation and then repair it at the Samsung service centre.
- Do not arbitrarily disassemble the remote control.
- Be careful not to let infants or pets suck or bite the remote control. Fire or explosion may occur, resulting in damage to the remote control or personal injury.

## 04 Initial Setup

When you turn on your TV for the first time, it immediately starts the Initial Setup. Follow the instructions displayed on the screen and configure the TV's basic settings to suit your viewing environment.

- You will need a Samsung Account to access our network-based smart services. If you choose not to log in, you will only get a connection to terrestrial TV (applicable to devices with tuners only) and external devices, e.g. via HDMI.

### Using the TV Controller

You can turn on the TV with the **TV Controller** button at the bottom of the TV, and then use the **Control menu**. The **Control menu** appears when the **TV Controller** button is pressed while the TV is On.

- The screen may dim if the protective film on the SAMSUNG logo or the bottom of the TV is not removed. If protective film is attached, remove the film.

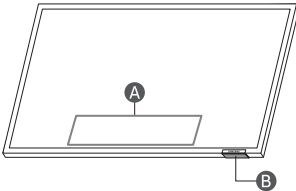

- A** Control menu
- B** TV Controller button / Remote control sensor

## 05 Connecting the HDBase-T

HDBase-T connection of The Terrace is built-in for transmission of audio and video data. It does not support transmission of power, Ethernet and control signals including IR and RS232C.

- Up to HDMI 1.4 is supported.
- CEC does not operate when the TV is Off.

### General

- The appearance may differ depending on the product.
- Connecting parts may differ in different products.
- Data transmission is not available if HDBase-T (Rx) is connected to HDBase-T (Tx) through a hub.
- While installing the product, be sure to use the cables and TX devices certified by the HDBase-T Alliance.
- When connecting an external device via HDBase-T, for the maximum resolution, use a certified TX device that supports 4K 30 Hz.
- This port (HDBT port on the TV) does not support ARC (eARC).

### Guidelines for connection



- HDBase-T (Tx) transmits data from an external device to HDBase-T (Rx). Only 1:1 connection is available between devices. Make sure to connect them via a LAN (CAT6 or higher quality) cable.
- HDBase-T works with unshielded twisted pair (UTP) or shielded twisted pair (STP) cables; but, to ensure CE compliance, STP cables and STP Connectors are required. STP cable and connectors are recommended to safeguard against unpredictable environmental electrical noise which may impact performance. It is recommended to use an STP cable to maximize performance. Using a UTP cable or patch may decrease performance.
- Before replacing the external device, first remove the HDBT LAN (CAT6 or higher quality) cable.
- For HDBT signal stability, please use CAT6 or higher quality cables are Certified by HDBaseT.
- Do not use CAT5E cables even though the cables are Certified by HDBaseT.

### Constraints

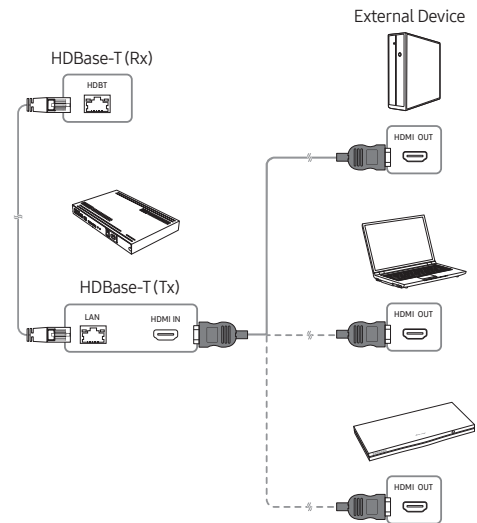
- When connecting an external device via HDBase-T, there may be restrictions during communication between devices.
- When connection a gaming device via HDBase-T, the related functions and screen resolution may not be supported smoothly.



## 06 Using the Cold Weather Mode

 >  (left directional button) >  Settings > All Settings > General & Privacy > System Manager > Cold Weather Mode

Outdoor TV provides an optimal viewing experience under 0 °C (32 °F) to 50 °C (122 °F).

- In low temperature below 10 °C (50 °F), motion blur may occur due to liquid crystal characteristics.
- To view the TV under low temperature below 10 °C (50 °F), you can use the **Cold Weather Mode** for stable startup.
- **Cold Weather Mode** keeps the startup stable by operating the TV backlight when the weather is very cold.
- When **Cold Weather Mode** is active, be sure to keep the power supply connected.
- Even in standby mode for **Cold Weather Mode**, power may be consumed as follows:
  - 55": MAX 210 W, 65": MAX 280 W, 75": MAX 350 W
- **Cold Weather Mode** operates in standby and the screen may appear grey.

### High-Temperature protection

- At the temperature above 45 °C (113 °F), the TV brightness may be lowered to protect the product. This option works regardless of **Cold Weather Mode** activation.

### Sunlight Protection

- When surrounding brightness level is over 20,000 lux for 5 minutes in a row, the luminance may be lowered to protect the TV screen.

## 07 Using the Adaptive Picture

 >  (left directional button) >  Settings > All Settings > General & Privacy > Intelligent Mode Settings > Adaptive Picture

Optimises brightness and provides the best picture quality in real time, based on the lighting condition and the content you're viewing.

- The **Adaptive Picture** in The Terrace automatically optimises **Brightness and Contrast** in real time, making the content you are currently watching the best quality even in bright or dark conditions.

## 08 Troubleshooting and Maintenance



### Troubleshooting

For more information, refer to "Troubleshooting" in the User guide.

 >  (left directional button) >  Settings > Support > Open User guide > Troubleshooting

If none of the troubleshooting tips apply, please visit "www.samsung.com" and click Support or contact the Samsung service centre.



- This panel is made up of sub pixels which require sophisticated technology to produce. There may be, however, a few bright or dark pixels on the screen. These pixels will have no impact on the performance of the product.

- To keep your TV in optimum condition, upgrade to the latest software. Use the **Update Now** or **Auto update** functions on the TV's menu ( >  (left directional button) >  Settings > Support > Software Update > Update Now or Auto update).



### The TV won't turn on.

- Make sure that the power cord is securely plugged into the product and the wall outlet.
- Make sure that the wall outlet is working and the remote control sensor at the bottom of the TV is lit and glowing a solid red.
- Try pressing the **TV Controller** button at the bottom of the TV to make sure that the problem is not with the remote control. If the TV turns on, refer to "The remote control does not work".

### The remote control does not work.



- Check if the remote control sensor at the bottom of the TV blinks when you press the  button on the remote control.
  - When the remote's battery is discharged, charge the battery using the USB charging port (C-type), or turn over the remote to expose the solar cell to light.
- Try pointing the remote directly at the TV from 1.5-1.8 m away.
- If your TV came with a Samsung Smart Remote (Bluetooth Remote), make sure to pair the remote to the TV. To pair a Samsung Smart Remote, press the  and  buttons together for 3 seconds.

### Changing the TV's password



 >  (left directional button) >  Settings > All Settings > General & Privacy > System Manager > Change PIN

Run **Change PIN** and then enter the current password in the password field. The default password is "0000" (France: "1111"). Enter a new password and then enter it again to confirm it. The password change is complete.

If you forgot your PIN code, press the buttons in the following sequence to reset the PIN to "0000" (France: "1111"):

- Press  /  (Volume) button. > **Volume Up** >  > **Volume Down** >  > **Volume Up** > .

### Eco Sensor and screen brightness

Eco Sensor adjusts the brightness of the TV automatically. This feature measures the light in your room and optimises the brightness of the TV automatically to reduce power consumption. If you want to turn this off, go to  >  (left directional button) >  Settings > All Settings > General & Privacy > Power and Energy Saving > Brightness Optimisation.

- The eco sensor is located at the bottom of the TV. Do not block the sensor with any object. This can decrease picture brightness.

## 09 Specifications and Other Information

### Specifications

Model Name	TQ55LST7D**	TQ65LST7D**
Display Resolution	3840 x 2160	3840 x 2160
Screen Size		
Diagonal	54.6 inches	64.5 inches
Measured Diagonally	138 cm	163 cm
Sound (Output)	40 W	40 W
Dimensions (W x H x D)		
Body	1247.4 x 720.9 x 69.8 mm	1466.3 x 844.0 x 69.8 mm
Weight		
Body	279 kg	36.0 kg
Model Name	TQ75LST7D**	
Display Resolution	3840 x 2160	
Screen Size		
Diagonal	74.5 inches	
Measured Diagonally	189 cm	
Sound (Output)	40 W	
Dimensions (W x H x D)		
Body	1692.0 x 974.5 x 69.8 mm	
Weight		
Body	48.1 kg	

\* : 0-9, A-Z

Operating Temperature	-31 °C to 50 °C (-24 °F to 122 °F)
Operating Humidity	10 % to 80 %, non-condensing
*Storage Temperature	-31 °C to 50 °C (-24 °F to 122 °F)
Storage Humidity	5 % to 95 %, non-condensing

\*: When the temperature is -20 °C to -31 °C (-4 °F to -24 °F), it is mandatory to store the TV inside with complete packaging or apply power and activate the **Cold Weather Mode**.

#### Notes

- This device is a Class B digital apparatus.
- For information about the power supply, and more information about power consumption, refer to the information on the label attached to the product.
  - On most models, the label is attached to the back of the TV. (On some models, the label is inside the cover terminal.)
- Typical power consumption is measured according to IEC 62087.
- To connect a LAN cable, use a CAT 7 (\*STP type) cable for the connection. (100/10 Mbps)
  - \* Shielded Twisted Pair
- When the temperature is out of Operating Temperature / Storage Temperature range, please store the TV inside with complete packaging to protect the product.

\* Figures and illustrations are provided for reference only and may differ from the actual product appearance.

Product design and specifications may change without notice.

### Decreasing power consumption

When you shut the TV off, it enters Standby mode. In Standby mode, it continues to draw a small amount of power. To decrease power consumption, unplug the power cord when you don't intend to use the TV for a long time.

An administration fee may be charged in the following situations:

- (a) An engineer is called out at your request, but it is found that the product has no defect (i.e., where the user manual has not been read).
- (b) You bring the unit to the Samsung service centre, but it is found that the product has no defect (i.e., where the user manual has not been read).

You will be informed of the administration fee amount before a technician visits.

Following the repair by a non-authorized service provider, self-repair or non-professional repair of the product, Samsung is not liable for any damage to the product, any injury or any other product safety issue caused by any attempt to repair the product which does not carefully follow these repair and maintenance instructions. Any damage to the product caused by an attempt to repair the product by any person other than a Samsung certified service provider will not be covered by the warranty.

Please visit [samsung.com/support](http://samsung.com/support) to find further information about external power adapter and remote control associated with EU Ecodesign directive - ErP regulation

Hereby, Samsung declares that this radio equipment is in compliance with Directive 2014/53/EU and the relevant UK statutory requirements.

The full text of the declaration of conformity is available at the following internet address:

<http://www.samsung.com> go to Support and enter the model name.

This equipment may be operated in all EU countries and in the UK.

The 5 GHz WLAN(Wi-Fi) function of this equipment may only be operated indoors.

RF max transmitter power : 100 mW at 2.4 GHz - 2.4835 GHz

Wi-Fi max transmitter power :

100 mW at 2.4 GHz - 2.4835 GHz,

200 mW at 5.15 GHz - 5.25 GHz,

100 mW at 5.25 GHz - 5.35 GHz & 5.47 GHz - 5.725 GHz.

The frequency range (5.15 - 5.35 GHz) for Wi-Fi is restricted to indoor use only.



**Correct Disposal of This Product (Waste Electrical & Electronic Equipment)**  
(Applicable in countries with separate collection systems)



This marking on the product, accessories or literature indicates that the product and its electronic accessories (e.g. charger, headset, USB cable) should not be disposed of with other household waste at the end of their working life. To prevent possible harm to the environment or human health from uncontrolled waste disposal, please separate these items from other types of waste and recycle them responsibly to promote the sustainable reuse of material resources.

Household users should contact either the retailer where they purchased this product, or their local government office, for details of where and how they can take these items for environmentally safe recycling.

Business users should contact their supplier and check the terms and conditions of the purchase contract. This product and its electronic accessories should not be mixed with other commercial wastes for disposal.

#### Removing the battery

- To remove the battery, contact an authorised service centre. To obtain battery removal instructions, please visit [www.samsung.com/global/ecodesign\\_energy](http://www.samsung.com/global/ecodesign_energy).
- For your safety, you must not attempt to remove the battery. If the battery is not properly removed, it may lead to damage to the battery and device, cause personal injury, and/or result in the device being unsafe.



**Correct disposal of batteries in this product**  
(Applicable in countries with separate collection systems)

The marking on the battery, manual or packaging indicates that the battery in this product should not be disposed of with other household waste. Where marked, the chemical symbols Hg, Cd or Pb indicate that the battery contains mercury, cadmium or lead above the reference levels in EC Directive 2006/66.

The battery incorporated in this product is not user replaceable. For information on its replacement, please contact your service provider. Do not attempt to remove the battery or dispose it in a fire. Do not disassemble, crush, or puncture the battery. If you intend to discard the product, the waste collection site will take the appropriate measures for the recycling and treatment of the product, including the battery.

- The type of battery may vary depending on the model.

## Declaration of Conformity

### Manufacturer

Name: Samsung

Registered Trade Name: Samsung Electronics Co., Ltd

Address: 129 Samsung-ro, Yeongtong-gu, Suwon-si, Gyeonggi-do, Korea

### Product Details

Product: Smart Control

Model(s): VG-TM2365E

### Declaration and applicable standards

We hereby declare under our sole responsibility that the product above is in compliance with the essential requirements of the Radio Equipment Directive(2014/53/EU) by application of:

#### EMC

EN 301 489-1 V2.2.3

EN 301 489-17 V3.2.4

#### Safety

EN IEC 62368-1:2020+A11:2020

EN IEC 62368-3 :2020

EN 62479:2010

#### Radio

EN 300 328 V2.2.2

and the Directive (2011/65/EU) on the restriction of the use of certain hazardous substances in electrical and electronic equipment by application of EN IEC 63000:2018.

### Signed for and on behalf of : Samsung

Samsung Euro QA Lab, Saxony Way, Yateley, GU46 6GG, UK\*

2024-05-20 (Place and date of signature)



Stephen Colclough – Director  
Regulatory Affairs  
(Name and signature of  
authorized person)

※ This is not the address of Samsung Service Centre. Please see the address or the phone number of Samsung Service Centre in the warranty card or contact the retailer where you purchased your product.

This page is intentionally  
left blank.

## Avant de lire ce Guide d'utilisation simplifié





Ce téléviseur est livré avec ce Guide d'utilisation simplifié et un Guide utilisateur intégré (📖) > ≡ (bouton directionnel gauche) >

⚙️ Paramètres > Assistance > Ouvrir le Guide utilisateur.

Pour activer la Samsung Smart Remote, appuyez sur 🗑️ sur celle-ci. (Cette opération n'est nécessaire que lors de la première utilisation.)

## Avertissement ! Consignes de sécurité importantes

Veillez lire les consignes de sécurité avant d'utiliser le téléviseur. Référez-vous au tableau ci-dessous pour connaître la signification des symboles pouvant apparaître sur votre produit Samsung.

ATTENTION	
RISQUE DE CHOC ÉLECTRIQUE. NE PAS OUVRIR.	
ATTENTION : POUR REDUIRE LES RISQUES D'ELECTROCUTION, NE RETIREZ PAS LE COUVERCLE (NI LE PANNEAU ARRIERE). AUCUNE DES PIÈCES SITUÉES À L'INTERIEUR DU PRODUIT NE PEUT ÊTRE REPARÉE PAR L'UTILISATEUR. POUR TOUT DÉPANNAGE, ADRESSEZ-VOUS À UN SPECIALISTE.	
	Ce symbole indique que ce produit est alimenté par haute tension. Il est dangereux de toucher la moindre pièce située à l'intérieur de ce produit.
	Ce symbole indique qu'une documentation importante relative au fonctionnement et à l'entretien est fournie avec le produit.
	Produit de classe II : Ce symbole indique qu'aucun raccordement de sécurité à la terre (prise de terre) n'est requis. Si ce symbole n'apparaît pas sur un produit doté d'un câble électrique, le produit DOIT être connecté de façon sûre à un conducteur de protection (terre).
	Tension CA : La tension nominale indiquée par ce symbole est une tension CA.
	Tension CC : La tension nominale indiquée par ce symbole est une tension CC.
	Avertissement. Consulter le mode d'emploi : Ce symbole indique à l'utilisateur qu'il doit Guide d'utilisation simplifié pour plus d'informations relatives à la sécurité.

## Alimentation

- Evitez de surcharger les prises murales, les rallonges et les adaptateurs au-delà de leur tension et de leur capacité. Cela risquerait de provoquer un incendie ou une électrocution. Reportez-vous à la section sur les caractéristiques électriques du manuel ou à l'étiquette d'alimentation apposée sur le produit pour en savoir plus sur la tension et l'ampérage.
- Les cordons d'alimentation doivent être déroulés de sorte qu'aucun objet placé sur ou contre eux ne les chevauche ni les pince. Accordez une attention particulière aux cordons au niveau de l'extrémité des fiches, des prises murales et de la sortie de l'appareil.
- N'insérez jamais d'objet métallique dans les parties ouvertes de cet appareil Vous pourriez vous électrocuter.
- Afin d'éviter tout risque d'électrocution, ne mettez jamais les doigts à l'intérieur de l'appareil. Seul un technicien qualifié est habilité à ouvrir cet appareil.
- Veillez à brancher correctement et complètement le cordon d'alimentation. Lorsque vous débranchez le cordon d'alimentation d'une prise murale, tirez toujours sur la fiche du cordon d'alimentation. Ne le débranchez jamais en tirant sur le cordon d'alimentation. Ne touchez pas le cordon d'alimentation si vous avez les mains mouillées.
- Si l'appareil ne fonctionne pas normalement, en particulier s'il émet des odeurs ou des sons anormaux, débranchez-le immédiatement et contactez un revendeur ou un centre de service Samsung.
- En cas d'orage, d'absence ou de non-utilisation de votre appareil pendant une longue période, débranchez-le de la prise murale, de même que l'antenne ou le système de câbles.
  - L'accumulation de poussière peut amener le cordon d'alimentation à produire des étincelles et de la chaleur ou l'isolation à se détériorer, entraînant un risque de fuite électrique, d'électrocution et d'incendie.
- N'utilisez que des fiches et des prises murales correctement reliées à la terre.
  - Une mise à la terre incorrecte peut entraîner des chocs électriques ou endommager l'appareil (appareils de classe I uniquement).
- Pour éteindre complètement cet appareil, débranchez-le de la prise murale. Assurez-vous que la prise murale et la fiche d'alimentation sont facilement accessibles afin de pouvoir débrancher l'appareil rapidement si nécessaire.



## Installation

- Ne placez pas l'appareil à proximité ou au-dessus d'un radiateur ou d'une bouche de chauffage, ni dans un endroit exposé à la lumière directe du soleil.
- Ne placez pas d'objets (vases, etc.) contenant de l'eau sur cet appareil afin d'éviter tout risque d'incendie ou de choc électrique.
- N'exposez pas l'appareil à la pluie ou à l'humidité.
- Si vous prévoyez d'installer le téléviseur dans un endroit exposé à la poussière, à des températures faibles ou élevées, à une forte humidité ou à des substances chimiques, ou dans un endroit où il fonctionnera 24/24 heures, comme dans un aéroport ou une gare ferroviaire, contactez un centre de service Samsung agréé pour obtenir des informations. Faute de quoi, votre téléviseur pourrait subir de graves dommages.
- N'exposez pas l'appareil aux gouttes ni aux éclaboussures.

### Fixation du téléviseur à un mur



Le design du support mural que vous utilisez étant susceptible de limiter l'accès au Media Bay du téléviseur, nous vous recommandons de connecter les câbles et appareils dont vous avez besoin avant d'accrocher le téléviseur au mur. Si vous avez besoin de connecter des câbles et appareils supplémentaires au téléviseur après l'avoir accroché au mur, vous devrez peut-être le retirer de son support mural.



Si vous fixez ce téléviseur sur un mur, suivez exactement les instructions du fabricant. S'il n'est pas fixé correctement, le téléviseur peut glisser ou tomber et provoquer des blessures graves chez des enfants ou des adultes ainsi que des dommages au produit.

- Pour commander le kit de montage mural Samsung, contactez le centre de services Samsung.
- Samsung ne saurait être tenue pour responsable d'un endommagement du produit ou d'une blessure si vous choisissez d'effectuer vous-même l'installation murale.
- Vous pouvez installer le support mural sur un mur solide et perpendiculaire au sol. Avant de le fixer sur une autre surface que des plaques de plâtre, veuillez contacter votre revendeur le plus proche pour obtenir des informations supplémentaires. Si vous installez le téléviseur au plafond ou sur un mur incliné, il risque de tomber et de provoquer de graves blessures.
- Lors de l'installation d'un kit de montage mural, nous vous recommandons de fixer les quatre vis VESA.
- Si vous souhaitez installer un kit de montage mural qui se fixe au mur au moyen de deux vis supérieures uniquement, veuillez à utiliser un kit de montage mural Samsung compatible avec ce type d'installation. (Selon la zone géographique dans laquelle vous vous trouvez, il est possible que ce type de kit de montage mural ne soit pas disponible à l'achat.)

- N'inclinez pas le téléviseur de plus de 15 degrés.
- Les dimensions standard pour tous les kits de montage mural sont indiquées dans le tableau.



N'installez pas le kit de montage mural lorsque le téléviseur est allumé. Vous risqueriez de vous électrocuter.

- N'utilisez pas de vis plus longues que la dimension standard ou non conformes aux caractéristiques des vis VESA standard. Des vis trop longues pourraient endommager l'intérieur du téléviseur.
- Pour les fixations murales non conformes aux caractéristiques des vis VESA standard, la longueur des vis peut varier, selon les caractéristiques de la fixation murale.
- Ne serrez pas les vis trop fermement. Cela pourrait endommager l'appareil ou provoquer sa chute, entraînant des blessures. Samsung ne peut être tenue responsable de ce type d'accident.
- Samsung ne peut être tenue responsable de tout dommage au produit ou préjudice corporel en cas d'utilisation d'un support mural autre qu'un support VESA ou d'un support mural non spécifié, ou si l'utilisateur ne suit pas les instructions d'installation du produit.
- Deux personnes sont nécessaires pour fixer le téléviseur au mur.
- **AVERTISSEMENT** : Cet appareil doit être correctement fixé au mur.  
« Le fait d'incliner, de secouer ou de faire basculer l'appareil peut entraîner des blessures/un décès ». (CSA60065)

### Caractéristiques du support mural (VESA)

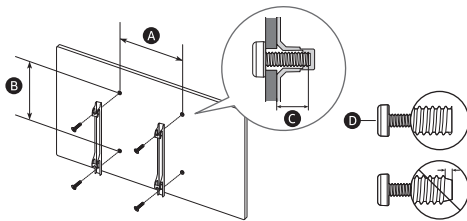

Taille du téléviseur en pouces	55	65	75
Spécifications VESA pour trou de vis (A x B) (mm)	200 x 200		400 x 400
Ⓢ (mm)	9-11		
Ⓣ x 4	M8		

## Ventilation adaptée de votre téléviseur

Lorsque vous installez votre téléviseur, maintenez une distance d'au moins 38 mm entre le téléviseur et d'autres objets (murs, côtés d'armoire, etc.) pour permettre une ventilation adéquate. Le fait de ne pas garantir une ventilation adaptée peut entraîner une augmentation de la température interne du produit, ce qui peut l'endommager ou provoquer un incendie.

- Lors de l'installation de votre téléviseur sur un support mural, nous vous conseillons fortement d'utiliser uniquement des pièces fournies par Samsung. L'utilisation de pièces fournies par un autre fabricant peut entraîner une défaillance du produit ou sa chute, ce qui pourrait vous blesser.
- The Terrace peut être installée en position inclinée contre un mur ou sur le côté d'un placard, jusqu'à 15°.

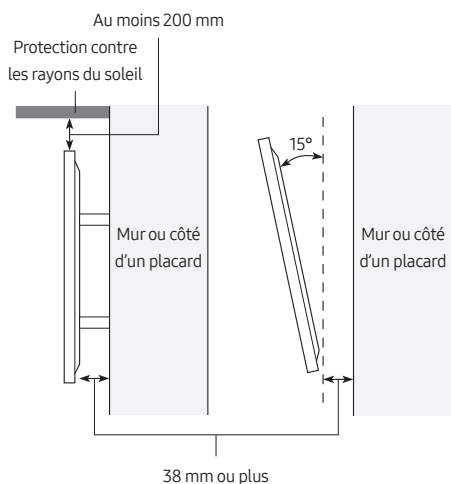

## Précautions de sécurité



**Attention :** si vous tirez ou poussez le téléviseur ou si vous grimpez dessus, il risque de tomber. Veillez notamment à ne pas vous suspendre au téléviseur ni à le déséquilibrer. Cela pourrait faire basculer le téléviseur et occasionner des blessures graves, voire entraîner la mort. Respectez toutes les précautions de sécurité indiquées dans la brochure relative à la sécurité fournie avec votre téléviseur.



**AVERTISSEMENT :** N'installez jamais de téléviseur dans un endroit instable. Le téléviseur pourrait tomber et causer de graves blessures, voire entraîner la mort. De nombreuses blessures peuvent être évitées en prenant de simples précautions telles que :

- Utilisez les armoires ou les méthodes de montage recommandées par Samsung.
- Utilisez du mobilier pouvant supporter le téléviseur en toute sécurité.
- Assurez-vous que le téléviseur ne surplombe pas le bord du meuble sur lequel il se trouve.
- Informez toujours des dangers de monter sur des meubles pour atteindre le téléviseur ou ses commandes.
- Positionnez les câbles connectés à votre téléviseur de manière à ce qu'ils ne puissent pas être tirés ou attrapés, et que personne ne trébuche dessus.
- N'installez jamais de téléviseur dans un endroit instable.
- Ne placez pas le téléviseur sur des meubles hauts (armoires, bibliothèques, etc.) sans fixer le meuble et le téléviseur à un support approprié.
- Ne placez pas le téléviseur sur du tissu ou d'autres matériaux placés entre le téléviseur et le meuble sur lequel il se trouve.
- Ne placez pas d'objets, tels que des jouets et des télécommandes, qui pourraient inciter à grimper sur le téléviseur ou sur le meuble sur lequel il se trouve.

Les considérations ci-avant s'appliquent également si le téléviseur existant doit être conservé et déplacé.

## Opération

- Cet appareil fonctionne sur piles. Dans un souci de préservation de l'environnement, la réglementation locale en vigueur peut prévoir des mesures spécifiques de mise au rebut des piles usagées. Veuillez contacter les autorités compétentes afin d'obtenir des informations sur la mise au rebut ou le recyclage des piles.
- Rangez les accessoires (télécommande, etc.) dans un endroit hors de portée.
- Veillez à ne pas faire tomber le produit ni à lui donner des coups. Si le produit est endommagé, débranchez le cordon d'alimentation et contactez un centre de service Samsung.
- Ne vous débarrassez pas de la télécommande ou des piles en les brûlant.
- Les piles ne doivent pas être court-circuitées, démontées ni subir de surchauffe.
- **ATTENTION :** Le remplacement des piles de la télécommande par un type de piles inapproprié présente un risque d'explosion. Ne les remplacez que par des piles du même type.
- **AVERTISSEMENT -** N'utilisez pas de fumigateurs liquides contenant des produits chimiques, tels que des produits antimoustiques ou des désodorisants, à proximité du produit.
  - Si de la vapeur entre en contact avec la surface du produit ou y pénètre, elle peut provoquer des taches ou un dysfonctionnement.
- **ATTENTION : POUR ÉVITER TOUT RISQUE D'INCENDIE, TENEZ TOUJOURS CE PRODUIT À DISTANCE DES BOUGIES ET AUTRES FLAMMES NUES.**



## Entretien du téléviseur

- Pour nettoyer l'appareil, retirez le cordon d'alimentation de la prise murale et nettoyez le produit à l'aide d'un chiffon doux et sec. N'utilisez aucune substance chimique, telle que la cire, le benzène, l'alcool, des solvants, des insecticides, des désodorisants, des lubrifiants ou des détergents. Ces substances chimiques peuvent altérer l'aspect du téléviseur ou effacer les imprimés se trouvant sur celui-ci.
- Le nettoyage peut rayer l'écran et l'extérieur du téléviseur. Veillez à effectuer le nettoyage avec précaution à l'aide d'un chiffon doux pour éviter les rayures.
- Veillez à ne pas pulvériser d'eau ou tout autre liquide directement sur le téléviseur. Tout liquide qui entre dans le produit peut engendrer une défaillance, un incendie ou une électrocution.

## 01 Contenu de la boîte

Vérifiez que vous avez bien reçu les éléments suivants avec votre téléviseur. S'il manque des éléments, contactez votre revendeur.

- Guide d'utilisation simplifié
- Carte de garantie / Guide réglementaire (non disponible dans tous les pays)
- Samsung Smart Remote
- Cordon d'alimentation du téléviseur
- Support de câble
- Vis x 2 (M4 X L7)
- Adaptateur de carte CI

- Les couleurs et les formes des éléments peuvent varier en fonction des modèles.
- Il est possible d'acheter séparément les câbles non fournis.
- Vérifiez qu'aucun accessoire n'est caché derrière ou dans l'emballage lorsque vous ouvrez la boîte.

## Utilisation du support de câble

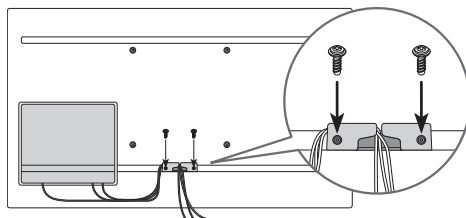

Une pression directe peut endommager l'écran lorsque celui-ci n'est pas correctement manipulé. Lorsque vous soulevez le téléviseur, veillez à saisir les bords de l'écran, comme le montre le schéma.



## 02 Installation du téléviseur



- L'écran du téléviseur ne doit pas être directement exposé aux rayons du soleil,
  - car des zones d'ombre risqueraient d'apparaître. Il s'agit d'un symptôme courant de l'écran LCD. Les zones d'ombre disparaissent dès que l'écran cesse d'être directement exposé aux rayons du soleil.
  - Une exposition directe prolongée aux rayons du soleil risque d'endommager l'écran du téléviseur.
- Le capteur de luminosité, qui se trouve en bas à droite du produit, ne doit pas être recouvert par quoi que ce soit et doit toujours rester dégagé.
  - Le téléviseur passe en mode « Protection solaire » s'il capte une trop forte luminosité à proximité de cette zone. La luminosité peut être diminuée pour protéger l'écran du téléviseur.
- Pour assurer la stabilité du produit, celui-ci doit être installé dans un endroit dans lequel il n'existe aucun risque de gel dû à l'accumulation de neige ou à une exposition prolongée à la pluie.
- L'appareil ne peut pas être installé dans un espace récréatif.
- The Terrace doit être installée uniquement en orientation paysage et non en orientation portrait.
- Il est conseillé de contacter une entreprise de services d'installation pour l'installer. Pour plus d'informations sur l'installation, contactez le revendeur où vous avez acheté le produit.

## Prévision de l'emplacement

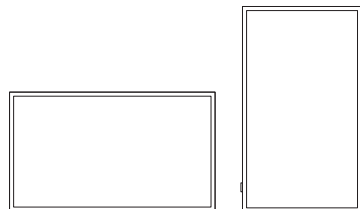
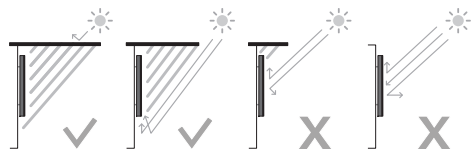

Paysage

Portrait



N'installez pas The Terrace sur un plafond, un sol ou une table.

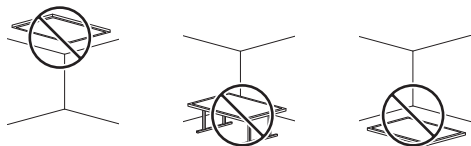

## Media Bay

- À l'arrière du téléviseur The Terrace se trouve un espace (Media Bay) dédié à l'installation des lecteurs multimédia, avec garantie de résistance aux intempéries.
- Les lecteurs multimédia énumérés ci-après peuvent être installés dans cet espace arrière (Media Bay) du produit.
  - Lecteurs multimédia : Amazon Fire Stick, Google Chromecast, Roku Ultra Streaming M Player
- N'oubliez pas de fermer le cache et de serrer les vis pour assurer l'étanchéité. (Utilisez les vis fournies. Dans le cas contraire, des problèmes peuvent survenir, notamment une mauvaise résistance aux intempéries.)
- Nous ne saurions être tenus pour responsable d'une blessure grave ou d'un endommagement du produit lors de son installation par l'utilisateur.

Media Bay	
Dimensions (L x H x P)	210,0 x 270,0 x 25,0 mm
Lecteur multimédia	
Espace d'installation (L x H x P)	140,0 x 200,0 x 25,0 mm

## Avant de raccorder les câbles

- Desserrez les vis, puis ouvrez le cache.

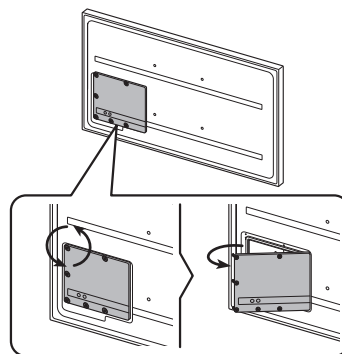

- Retirez la barre en silicone qui correspond à l'épaisseur du câble à raccorder.

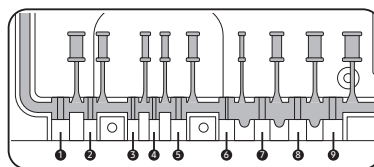
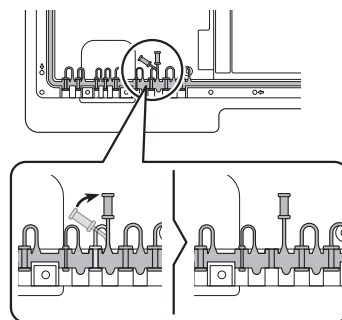

Différentes tailles d'orifice et épaisseur de câble correspondante :

Position	1	2	3	4	5
Diamètre du câble (Φ mm)	Φ 7,0	Φ 4,0	Φ 3,0	Φ 3,0	Φ 5,5
Position	6	7	8	9	
Diamètre du câble (Φ mm)	Φ 1,6	Φ 5,5	Φ 7,0	Φ 8,0	

3. Insérez le câble approprié dans l'orifice dont vous venez de retirer la barre en silicone.

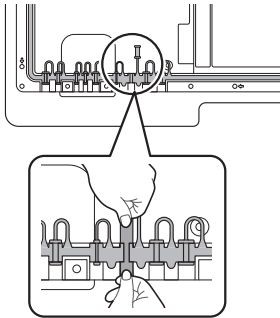

4. Le câble doit être raccordé comme indiqué sur l'illustration.

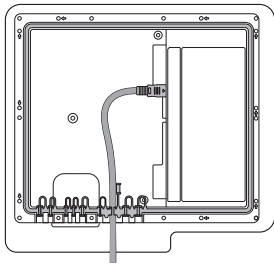

5. Fermez le cache et serrez les vis.
- Une fois tous les câbles raccordés, n'oubliez pas de fermer le cache et de serrer les vis pour assurer l'étanchéité. (Utilisez les vis fournies. Dans le cas contraire, des problèmes peuvent survenir, notamment une mauvaise résistance aux intempéries.)

Couple recommandé : 2,5 - 3,5 kgf.cm

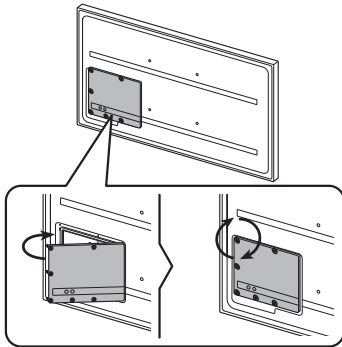

## Durabilité

- Le téléviseur offre un niveau de durabilité conforme à l'indice IP56, et peut donc être utilisé à l'extérieur (à condition qu'il soit installé et utilisé en suivant les instructions du présent Guide d'utilisation simplifié).
- La télécommande de cet appareil offre une durabilité conforme à l'indice IP56.

Protection contre les solides	IP		Protection contre l'eau
	5	6	
Aucune protection	0	0	Aucune protection
Solides > 50 mm	1	1	Eau tombant à la verticale
Solides > 12 mm	2	2	Eau tombant à la verticale - boîtier incliné à 15°
Solides > 2,5 mm	3	3	Eau vaporisée à 60° de la verticale
Solides > 1,0 mm	4	4	Eau provenant de tous les côtés
Protection contre la poussière	5	5	Jets provenant de tous les côtés
Hermétique à la poussière	6	6	Jets puissants provenant de tous les côtés
-	-	7	Immersion temporaire : 1 m pendant 30 minutes
-	-	8	Immersion : profondeur et durée définies par le fabricant

Malgré son indice IP56, votre téléviseur et sa télécommande ne sont pas protégés des dommages liés à l'eau en toutes circonstances. Afin d'éviter d'endommager vos produits, évitez de les exposer à :

- des projections d'eau dirigées vers le boîtier depuis une source d'un diamètre supérieur à 12,5 mm, quelle que soit la direction des projections, ainsi qu'à une immersion dans l'eau ;
- Des projections d'eau d'une pression supérieure à 100 KPa (14,5 PSI) et d'un volume supérieur à 100 litres/minute pendant plus de 3 minutes, ainsi qu'à des conditions atmosphériques extrêmes.

Si vous avez acheté ou si vous disposez d'une housse de protection contre la poussière, veillez à la mettre sur votre téléviseur chaque fois que vous ne l'utilisez pas pendant une longue période.

Cette housse protégera votre téléviseur contre l'accumulation de poussière ou de saleté. Pour obtenir les instructions d'installation et d'utilisation, consultez le guide fourni avec la housse de protection contre la poussière.

## 03 À propos des boutons de la Samsung SolarCell Remote (Samsung Smart Remote)

- Pour activer la Samsung Smart Remote, appuyez sur  sur celle-ci. (Cette opération n'est nécessaire que lors de la première utilisation.)

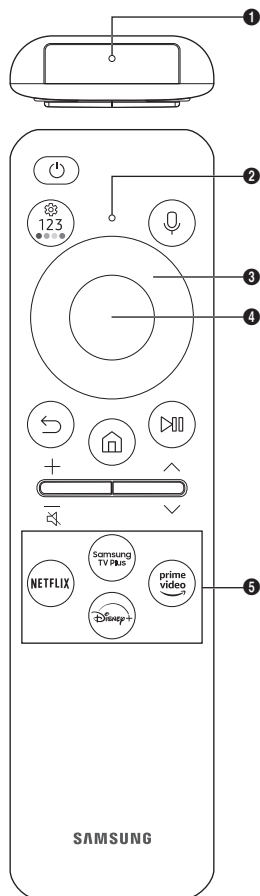

### (Alimentation)

Appuyez sur ce bouton pour allumer ou éteindre le téléviseur. Maintenez la touche enfoncée pour éteindre le téléviseur.

### MIC

Utilisé comme MIC lors de l'utilisation de la reconnaissance vocale avec la télécommande.

- Ne percez pas l'orifice du MIC et n'utilisez pas d'objet pointu pour le percer.

### LED

Lorsque vous chargez la télécommande via le port USB, le voyant LED est allumé si la charge est en cours. Lorsque la charge est terminée, le voyant LED s'éteint.

### (Voice Assistant)

Permet d'exécuter la fonction Voice Assistant. Appuyez sur le bouton en le maintenant enfoncé, prononcez une commande, puis relâchez le bouton pour lancer Voice Assistant.

- Les langues et fonctionnalités de Voice Assistant prises en charge peuvent varier en fonction de la zone géographique.

### (Bouton Réglages - Chiffre - Couleur)

Vous pouvez accéder directement au menu Réglage / pavé numérique virtuel / boutons de couleur / pavé d'options / SmartThings.

- Il se peut que l'accès à l'application SmartThings en utilisant ce bouton ne soit pas pris en charge, selon le modèle.
- Ce bouton permet d'accéder à des options supplémentaires propres à la fonctionnalité en cours d'utilisation.
- Appuyez pour afficher le pavé numérique virtuel à l'écran. Utilisez le pavé numérique pour entrer des valeurs numériques. Sélectionnez des chiffres, puis sélectionnez Terminé ou Entrez le numéro pour entrer une valeur numérique. Utilisez cette fonction pour changer de chaîne, entrer un code PIN, saisir un code postal, etc.
- Lorsque vous appuyez pendant au moins 1 seconde, l'écran de menu Raccourci apparaît.

### Bouton de direction (haut, bas, droit et gauche)

Permet de déplacer la sélection et de modifier les valeurs affichées sur le menu du téléviseur.

### Sélectionner

Permet de sélectionner ou d'exécuter l'option sélectionnée.

Lorsque vous appuyez sur ce bouton quand vous regardez une émission, les informations détaillées à son propos apparaissent.

### (Retour)

Appuyez pour revenir au menu précédent. Lorsque vous le maintenez enfoncé pendant au moins 1 seconde, la fonction en cours d'exécution est désactivée. Lorsque vous appuyez sur ce bouton en regardant la télévision, la chaîne précédente apparaît.

### (Smart Hub)

Appuyez pour basculer sur l'écran d'accueil.

### (Lecture/Pause)

Lorsque vous appuyez sur ce bouton, les commandes de lecture apparaissent. Ces commandes permettent de contrôler le contenu multimédia en cours de lecture.

Pour utiliser la Barre de jeux maintenez le bouton enfoncé en **Mode Jeu**.

- Il se peut que Barre de jeux ne soit pas pris en charge en fonction du modèle ou de la zone géographique.

### + / - (Volume)

Tournez le bouton vers le haut ou vers le bas pour ajuster le volume. Pour couper le son, appuyez sur le bouton. Lorsque vous le maintenez enfoncée pendant au moins 2 secondes, **Raccourcis d'accessibilité** apparaît.

-  il se peut qu'il ne soit pas présent, selon le modèle.

### ^ / v (Canal)

Tournez le bouton vers le haut ou vers le bas pour changer de chaîne. Pour afficher l'écran **Guide**, appuyez sur le bouton.



Lorsque vous le maintenez enfoncé pendant au moins 1 seconde, l'écran **Liste des chaînes** apparaît.

### Bouton de lancement de l'application

Appuyez sur chaque bouton pour exécuter sa fonction.

- Les applications disponibles peuvent varier en fonction de la zone géographique ou du fournisseur de contenu.

### + (Pairage)

Si la Samsung Smart Remote ne se paire pas automatiquement au téléviseur, dirigez-la vers le téléviseur, puis maintenez simultanément les boutons  et  enfoncés pendant au moins 3 secondes.

- Utilisez la Samsung Smart Remote à moins de 6 m du téléviseur. La distance d'utilisation peut varier en fonction des conditions de l'environnement sans fil.
- Les images, boutons et fonctions de la Samsung Smart Remote peuvent différer en fonction du modèle ou de la zone géographique.
- La fonction Config télév universelle ne fonctionne correctement que si vous utilisez la Samsung Smart Remote fournie avec le téléviseur.

## Charge de la batterie

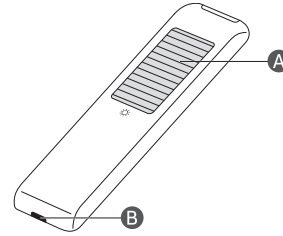

### Cellule solaire

Exposez-la à la lumière lorsque la télécommande n'est pas utilisée. Cela permettra de prolonger la durée de fonctionnement de la télécommande.

### Port USB (type C) pour la charge

Utilisé pour la charge rapide. Le voyant à l'avant s'allume pendant la charge. Lorsque la pile est complètement chargée, le voyant s'éteint.

- Le câble USB n'est pas fourni.
- Il est recommandé d'utiliser le chargeur Samsung d'origine. Dans le cas contraire, vous pourriez endommager le produit ou dégrader ses performances. Le cas échéant, la garantie réparation ne sera pas applicable.
- Lorsque la télécommande ne fonctionne pas en raison d'une batterie faible, chargez-la en utilisant le port de type USB-C.



**Un incendie ou une explosion peut survenir et endommager la télécommande ou blesser une personne.**

- Protégez la télécommande contre les chocs.
- Veillez à éviter tout contact entre des substances étrangères (métal, liquide ou poussière) et la borne de charge de la télécommande.
- Si la télécommande est endommagée ou dégage une odeur de fumée ou de brûlé, cessez immédiatement de l'utiliser et faites-la réparer dans un centre de réparation Samsung.
- Ne démontez pas la télécommande arbitrairement.
- Ne laissez pas les enfants ou les animaux de compagnie sucer ou mordre la télécommande. Un incendie ou une explosion peut survenir et endommager la télécommande ou blesser une personne.

## 04 Configuration initiale

Lorsque vous allumez votre téléviseur pour la première fois, la configuration initiale démarre automatiquement. Suivez les instructions affichées à l'écran et configurez les paramètres de base du téléviseur en fonction de votre environnement de diffusion.

- Vous aurez besoin d'un compte Samsung pour accéder à nos services intelligents basés sur le réseau. Si vous choisissez de ne pas vous connecter, vous pourrez uniquement vous connecter à la télévision terrestre (valable uniquement pour les appareils avec tuners) et aux appareils externes, par ex. via HDMI.

### Utilisation de contrôleur TV

Vous pouvez allumer le téléviseur avec le bouton **contrôleur TV** situé en bas du téléviseur, puis utiliser le **Menu de contrôle**. Le **Menu de contrôle** s'affiche lorsque le bouton **contrôleur TV** est actionné pendant que le téléviseur est allumé.

- L'écran peut s'assombrir si le film protecteur sur le logo SAMSUNG ou au bas du téléviseur n'est pas retiré. Si un film protecteur est fixé, retirez-le.

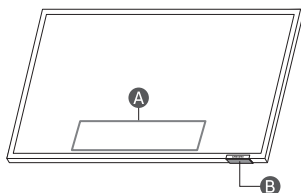

**A** Menu de contrôle

**B** Bouton contrôleur TV / Capteur de la télécommande

## 05 Connexion à la HDBase-T

La connexion HDBase-T est intégrée au téléviseur The Terrace, assurant la transmission des données audio et vidéo. La transmission de signaux électriques, Ethernet et de commande, y compris IR et RS232, n'est pas prise en charge.

- Prise en charge jusqu'à HDMI 1.4.
- CEC ne fonctionne pas lorsque le téléviseur est éteint.

### Général

- En fonction du modèle, l'apparence du téléviseur peut être différente des images du présent manuel.
- Les raccords peuvent varier d'un appareil à l'autre.
- La transmission des données n'est pas disponible si HDBase-T (Rx) est connecté à HDBase-T (Tx) via un concentrateur.
- Lors de l'installation de l'appareil, veillez à utiliser des câbles et dispositifs TX certifiés par HDBase-T Alliance.
- Lors du raccordement d'un appareil externe via HDBase-T, utilisez un appareil TX certifié avec prise en charge 4K 30 Hz pour profiter d'une résolution optimale.
- Ce port (port HDBT sur le téléviseur) ne prend pas en charge ARC (eARC).

### Instructions de raccordement

- HDBase-T (Tx) transmet les données d'un appareil externe à HDBase-T (Rx). Seule la connexion 1:1 est disponible entre les appareils. Veillez à les relier via un câble LAN (CAT6 ou qualité supérieure).
- HDBase-T fonctionne avec des câbles à paires torsadées non blindées (UTP) ou à paires torsadées blindées (STP). Cependant, pour garantir la conformité CE, des câbles STP et des connecteurs STP sont requis. Des câbles et connecteurs STP sont recommandés pour garantir la protection contre les perturbations électriques environnementales imprévisibles qui peuvent nuire aux performances. Il est recommandé d'utiliser un câble STP pour optimiser les performances. L'utilisation d'un câble ou cordon UTP peut diminuer les performances.
- Avant de remplacer l'appareil externe, commencez par retirer le câble LAN HDBT (CAT6 ou qualité supérieure).
- Pour la stabilité du signal HDBT, veuillez utiliser des câbles CAT6 ou de qualité supérieure certifiés par HDBase-T.
- N'utilisez pas de câbles CAT5E même s'ils sont certifiés par HDBase-T.

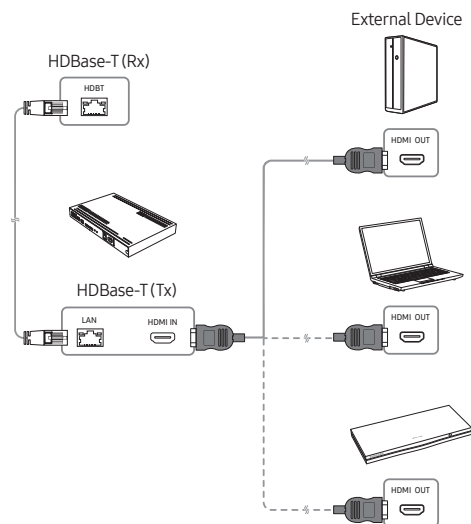

### Contraintes

- Lors du raccordement d'un appareil externe via HDBase-T, des restrictions peuvent s'appliquer pendant la communication entre les appareils.
- Lors du raccordement d'un appareil de jeu via HDBase-T, la prise en charge fluide des fonctions connexes et de la résolution de l'écran n'est pas garantie.





## 06 Utilisation de Mode temps froid

 >  (bouton directionnel gauche) >  Paramètres > Tous les paramètres > Général et Confidentialité > Gestionnaire système > Mode temps froid

Le téléviseur extérieur offre une expérience vidéo optimale entre 0 °C (32 °F) et 50 °C (122 °F).

- Lorsque la température est inférieure à 10 °C (50 °F), un flou cinétique peut apparaître du fait des caractéristiques des cristaux liquides.
- Pour regarder la télévision lorsque la température est inférieure à 10 °C (50 °F), vous pouvez utiliser le **Mode temps froid** pour un démarrage stable.
- Le **Mode temps froid** stabilise le démarrage en activant le rétroéclairage du téléviseur lorsqu'il fait très froid.
- Lorsque le **Mode temps froid** est activé, assurez-vous que l'alimentation reste connectée.
- Même en mode veille en **Mode temps froid**, la consommation peut être la suivante :
  - 55" : MAX 210 W 65" : MAX 280 W, 75" : MAX 350 W
- Le **Mode temps froid** fonctionne en mode veille et l'écran peut avoir une teinte grise.



### Protection inhérente à une température élevée

- Lorsque la température est supérieure à 45 °C (113 °F), il est possible de réduire la luminosité pour protéger l'appareil. Cette option fonctionne indépendamment de l'activation du **Mode temps froid**.

### Protection solaire

- Lorsque le niveau de luminosité environnant dépasse 20 000 lux pendant 5 minutes consécutives, la luminance peut être diminuée pour protéger l'écran du téléviseur.

## 07 Utilisation de l'image adaptative

 >  (bouton directionnel gauche) >  Paramètres > Tous les paramètres > Général et Confidentialité > Paramètres du mode Intelligent > Image adaptative



Optimise la luminosité et offre une qualité d'image optimale en temps réel en fonction des conditions de luminosité et du contenu visualisé.

- L'**Image adaptative** du téléviseur The Terrace optimise automatiquement la **Luminosité** et le **Contraste** en temps réel, de manière à garantir la qualité optimale du contenu que vous visionnez, y compris dans des conditions de forte luminosité ou d'obscurité.

## 08 Résolution des problèmes et entretien



### Résolution des problèmes

Pour plus d'informations, reportez-vous à la section « **Résolution des problèmes** » dans le Guide utilisateur.

 >  (bouton directionnel gauche) >  Paramètres > Assistance > Ouvrir le Guide utilisateur > Résolution des problèmes

Si aucun de ces conseils de dépannage ne s'applique, consultez la page « [www.samsung.com](http://www.samsung.com) » et cliquez sur Assistance, ou contactez le centre de services Samsung.



- Ce panneau utilise des sous-pixels dont la fabrication nécessite une technologie sophistiquée. Il se peut toutefois que quelques points clairs ou sombres apparaissent à l'écran. Ils n'ont aucune incidence sur la performance du produit.

- Pour maintenir votre téléviseur dans des conditions optimales, mettez-le à niveau avec le dernier logiciel disponible. Utilisez les fonctions **Mettre à jour maintenant** ou **Mise à jour auto** dans le menu du téléviseur ( >  (bouton directionnel gauche) >  Paramètres > Assistance > Mise à jour du logiciel > **Mettre à jour maintenant** ou **Mise à jour auto**).



### Le téléviseur ne s'allume pas.

- Vérifiez que le cordon d'alimentation est correctement branché au produit et à la prise murale.
- Assurez-vous que la prise murale fonctionne et que le capteur de la télécommande au bas du téléviseur est allumé en rouge.
- Appuyez sur le bouton **contrôleur TV** en bas du téléviseur pour vous assurer que le problème ne vient pas de la télécommande. Si le téléviseur s'allume, reportez-vous au problème « La télécommande ne fonctionne pas ».

### La télécommande ne fonctionne pas.

- Vérifiez que le capteur de télécommande au bas du téléviseur clignote lorsque vous appuyez sur le bouton  de la télécommande.
  - Lorsque la pile de la télécommande est déchargée, rechargez-la à l'aide du port de charge USB (type C) ou retournez la télécommande pour exposer la cellule solaire à la lumière.
- Essayez de diriger directement la télécommande vers le téléviseur à une distance comprise entre 1,5 et 1,8 m.
- Si votre téléviseur est fourni avec une télécommande Samsung Smart Remote (Bluetooth), parez la télécommande au téléviseur. Pour appairer une Samsung Smart Remote, appuyez sur les boutons  et  ensemble pendant 3 secondes.





### Modification du mot de passe du téléviseur.

 >  (bouton directionnel gauche) >  Paramètres > Tous les paramètres > Général et Confidentialité > Gestionnaire système > Modifier le code PIN

Exécutez **Modifier le code PIN**, puis entrez le mot de passe actuel dans le champ approprié. Le mot de passe par défaut est « 0000 » (pour la France : « 1111 »).



Saisissez un nouveau mot de passe, puis saisissez-le de nouveau pour le confirmer. La modification du mot de passe est terminée.

Si vous avez oublié votre code PIN, appuyez sur les boutons dans l'ordre suivant pour redéfinir le code sur « 0000 » (pour la France : « 1111 ») :

- Appuyez sur le bouton  /  (Volume). > **Volume +**  > **Volume -**  > **Volume +** .

### Capteur Eco et luminosité de l'écran

La fonction **Capteur Eco** règle automatiquement la luminosité de l'écran du téléviseur. Cette fonction mesure la luminosité de votre pièce et optimise automatiquement celle de votre téléviseur

afin de réduire la consommation d'énergie. Si vous souhaitez la désactiver, accédez à  >  (bouton directionnel gauche) >  Paramètres > Tous les paramètres > Général et Confidentialité > Électricité et économie d'énergie > Optimisation de la luminosité.

- Le capteur éco est situé à l'arrière du téléviseur. Ne bloquez pas le capteur avec un objet quelconque. Cela pourrait diminuer la luminosité de l'image.

## 09 Spécifications et informations supplémentaires

### Caractéristiques techniques

Nom du modèle	TQ55LST7D**	TQ65LST7D**
Résolution de l'affichage	3840 x 2160	3840 x 2160
Taille de l'écran		
Diagonale	54,6 pouces	64,5 pouces
Mesuré en diagonale	138 cm	163 cm
Son (Sortie)	40 W	40 W
Dimensions (L x H x P)		
Corps	1247,4 x 720,9 x 69,8 mm	1466,3 x 844,0 x 69,8 mm
Poids		
Corps	27,9 kg	36,0 kg
Nom du modèle	TQ75LST7D**	
Résolution de l'affichage	3840 x 2160	
Taille de l'écran		
Diagonale	74,5 pouces	
Mesuré en diagonale	189 cm	
Son (Sortie)	40 W	
Dimensions (L x H x P)		
Corps	1692,0 x 974,5 x 69,8 mm	
Poids		
Corps	48,1 kg	

\* : 0-9, A-Z

Température de fonctionnement	-31 °C à 50 °C (-24 °F à 122 °F)
Humidité de fonctionnement	10 à 80 %, sans condensation
*Température de stockage	-31 °C à 50 °C (-24 °F à 122 °F)
Humidité de stockage	5 à 95 %, sans condensation

\*: Lorsque la température est comprise entre -20 °C et -31 °C (-4 °F et -24 °F), il est obligatoire de ranger le téléviseur à l'intérieur avec son emballage complet ou de le mettre sous tension et d'activer le **Mode temps froid**.

#### Remarques

- Appareil numérique de Classe B.
- Pour plus d'informations sur l'alimentation et la consommation, reportez-vous aux renseignements fournis sur l'étiquette apposée sur le produit.
  - Sur la plupart des modèles, une étiquette est apposée au dos du téléviseur. (Sur certains modèles, l'étiquette figure dans la coque de protection.)
- La consommation de courant normale est mesurée selon la norme CEI 62087.
- Pour connecter un câble LAN, utilisez un câble CAT 7 (\*type STP). (100/10 Mbits/s)
  - \* Shielded Twisted Pair
- Lorsque la température est hors de la plage de température de fonctionnement/de température de stockage, rangez le téléviseur à l'intérieur avec l'emballage complet pour protéger le produit.

\* Les schémas et illustrations sont fournis uniquement à titre de référence et peuvent être différents du produit réel.

La conception et les spécifications du produit sont susceptibles d'être modifiées sans préavis.

### Réduction de la consommation d'énergie

Lorsque vous éteignez le téléviseur, il passe en mode veille. En mode veille, le téléviseur continue à consommer une petite quantité de courant. Pour réduire la consommation d'énergie, débranchez le cordon d'alimentation lorsque vous prévoyez de ne pas utiliser le téléviseur pendant une période prolongée.

Des frais d'administration peuvent vous être facturés dans les situations suivantes :

- (a) Un technicien intervient à votre demande alors que le produit ne présente aucun défaut (c.-à-d. vous n'avez pas lu le manuel d'utilisation).
- (b) Vous apportez le produit dans un centre de service après-vente Samsung alors que le produit ne présente aucun défaut (c.-à-d. vous n'avez pas lu le manuel d'utilisation).

Le montant des frais d'administration vous sera communiqué avant la visite du technicien.

Samsung ne saurait être tenu responsable en cas d'endommagement du produit suite à une réparation effectuée par un fournisseur de services non agréé ou encore par le client lui-même. Samsung décline toute responsabilité en cas d'endommagement du produit, de blessures ou autre problème de sécurité résultant d'une ouverture du produit par un tiers en mépris des consignes de réparation et d'entretien. Toute dommage causé lors d'une tentative de réparation par un tiers autre qu'un prestataire agréé par SAMSUNG ne saurait être couvert par la garantie.

Rendez-vous sur [samsung.com/support](http://samsung.com/support) pour plus d'informations sur les adaptateurs électriques et les télécommandes en conformité avec la Directive Européenne ErP – Energy related Products

Par la présente, Samsung déclare que cet équipement radio est conforme à la Directive 2014/53/UE et aux exigences réglementaires pertinentes du Royaume-Uni.

Le texte complet de la déclaration de conformité est disponible ici : <http://www.samsung.com>, sélectionnez Assistance et entrez le nom du modèle.

Cet équipement peut fonctionner dans tous les pays de l'UE et au Royaume-Uni.

La fonction WLAN 5 GHz (Wi-Fi) de cet équipement ne peut être utilisée qu'en intérieur.

Puissance de transmission RF max. : 100 mW à 2,4 GHz - 2,4835 GHz

Puissance de transmission Wi-Fi max. :

100 mW à 2,4 GHz - 2,4835 GHz,

200 mW à 5,15 GHz - 5,25 GHz,

100 mW à 5,25 GHz - 5,35 GHz & 5,47 GHz - 5,725 GHz.

La plage de fréquences (5,15 - 5,35 GHz) pour le Wi-Fi est limitée à une utilisation en intérieur.



Les bons gestes de mise au rebut de ce produit (Déchets d'équipements électriques et électroniques)  
(Applicable aux pays disposant de systèmes de collecte séparés)



Ce symbole sur le produit, ses accessoires ou sa documentation indique que ni le produit, ni ses accessoires électroniques usagés (chargeur, casque audio, câble USB, etc.) ne peuvent être jetés avec les autres déchets ménagers. La mise au rebut incontrôlée des déchets présentant des risques environnementaux et de santé publique, veuillez séparer vos produits et accessoires usagés des autres déchets. Vous favoriserez ainsi le recyclage de la matière qui les compose dans le cadre d'un développement durable.

Les particuliers sont invités à contacter le magasin leur ayant vendu le produit ou à se renseigner auprès des autorités locales pour connaître les procédures et les points de collecte de ces produits en vue de leur recyclage.

Les entreprises et particuliers sont invités à contacter leurs fournisseurs et à consulter les conditions de leur contrat de vente. Ce produit et ses accessoires ne peuvent être jetés avec les autres déchets.

#### Retirer la batterie

- Pour retirer la batterie, contactez un centre de service après-vente agréé. Pour obtenir les instructions de retrait de la batterie, rendez-vous à l'adresse [www.samsung.com/global/ecodesign\\_energy](http://www.samsung.com/global/ecodesign_energy).
- Pour des raisons de sécurité, vous ne devez pas tenter de retirer la batterie vous-même. Si le retrait de la batterie n'est pas effectué correctement, ceci risque d'endommager la batterie et l'appareil, de provoquer des blessures corporelles et/ou de rendre l'appareil dangereux.



Mise au rebut des piles de ce produit  
(Applicable aux pays disposant de systèmes de collecte séparés)

Le symbole sur le manuel, l'emballage ou la batterie indique que celle-ci ne peut pas être mise au rebut avec les autres déchets ménagers. L'indication éventuelle des symboles chimiques Hg, Cd ou Pb signifie que la batterie contient des quantités de mercure, de cadmium ou de plomb supérieures aux niveaux de référence stipulés dans la directive CE 2006/66.

La batterie incluse dans ce produit ne peut pas être remplacée par l'utilisateur. Pour plus d'informations sur son remplacement, contactez votre fournisseur de services. N'essayez pas de retirer la batterie, ni de la jeter dans un feu. N'essayez pas de démonter, écraser ou ouvrir la batterie. Si vous souhaitez vous débarrasser du produit, le site de collecte des déchets prendra les mesures appropriées pour le recyclage et le traitement du produit, y compris de la batterie.

- Le type de pile peut varier selon le modèle.

## Déclaration de conformité

### Fabricant

Nom: Samsung  
Nom commercial déposé: Samsung Electronics Co., Ltd  
Adresse: 129 Samsung-ro, Yeongtong-gu, Suwon-si, Gyeonggi-do,  
Korea

### Détails du produit

Produit : Smart Control  
Modèle(s) : VG-TM2365E

### Déclaration et normes applicables

Par la présente, nous déclarons sous notre seule responsabilité que le produit susmentionné est conforme aux exigences essentielles de Directive 2014/53/UE relative à la mise sur le marché des équipements radioélectriques par application des normes suivantes

#### CEM

EN 301 489-1 V2.2.3  
EN 301 489-17 V3.2.4

#### Sécurité

EN IEC 62368-1:2020+A11:2020  
EN IEC 62368-3:2020  
EN 62479:2010

#### Radio

EN 300 328 V2.2.2

la directive (2011/65/EU) relative à la limitation de l'utilisation de certaines substances dangereuses dans les équipements électriques et électroniques conformément à la norme EN IEC 63000:2018.

### Signé en nom et pour le compte de: Samsung

Samsung Euro QA Lab, Saxony Way, Yateley, GU46 6GG, UK\*  
2024-05-20 (Lieu et date de signature)



Stephen Colclough – Directeur  
des affaires réglementaires  
(Nom et signature du  
responsable autorisé)

\* Cette adresse n'est pas celle du centre de service Samsung.  
Pour connaître l'adresse ou le numéro de téléphone du  
centre de service Samsung, consultez la carte de garantie  
ou contactez le point de vente où le produit a été acheté.

Cette page est laissée  
intentionnellement vierge.







## Antes de leer esta Guía del usuario sencilla

El televisor se suministra con esta Guía del usuario sencilla y una Guía del usuario integrada (ⓘ) > ≡ (botón de dirección izquierda) > ⚙️ Configuración > Asistencia > Abrir la guía del usuario).

Para activar el Samsung Smart Remote, pulse ⏻ en él. (Esto solo es necesario cuando se usa por primera vez).

## ¡Advertencia! Instrucciones importantes de seguridad

Lea las instrucciones de seguridad antes de utilizar el televisor. Consulte la tabla a continuación para obtener una explicación de los símbolos que pueden aparecer en su producto Samsung.

PRECAUCIÓN	
PELIGRO DE DESCARGA ELÉCTRICA. NO ABRIR.	
PRECAUCIÓN: PARA REDUCIR EL PELIGRO DE DESCARGA ELÉCTRICA, NO RETIRE LA CUBIERTA. NO HAY PIEZAS EN EL INTERIOR QUE PUEDA REPARAR EL USUARIO. CONSULTE AL PERSONAL CUALIFICADO DE SERVICIO TÉCNICO.	
	Este símbolo indica la presencia de alto voltaje en el interior. Es peligroso entrar en contacto con cualquier pieza interior de este producto.
	Este símbolo indica que con este producto se incluye documentación importante correspondiente al funcionamiento y mantenimiento.
	Producto de Clase II: Este símbolo indica que no se requiere una conexión de seguridad de puesta a tierra (toma de tierra). Si este símbolo no se encuentra en un producto con un cable de alimentación, el producto DEBE contar con una conexión fiable a una puesta a tierra de seguridad (conexión a tierra).
	Tensión CA: La tensión nominal marcada con este símbolo es tensión CA.
	Tensión CC: La tensión nominal marcada con este símbolo es tensión CC.
	Precaución. Consulte las instrucciones antes de usar: Este símbolo informa al usuario de que debe consultar la Guía del usuario sencilla para obtener más información relativa a la seguridad.

## Alimentación

- No sobrecargue las tomas de corriente, cables de extensión o Adaptador más allá de su voltaje y capacidad. Podría causar un incendio o una descarga eléctrica. Consulte la sección de especificaciones de alimentación del manual o la etiqueta de suministro eléctrico del producto para obtener información sobre el voltaje y el amperaje.
- Los cables de alimentación deben colocarse de forma que no puedan pisarse ni quedar atrapados por objetos situados encima o contra ellos. Preste especial atención a la parte del cable próximo al enchufe, la toma mural y la salida del aparato.
- No inserte ningún objeto metálico en las aberturas del aparato. Podría causar una descarga eléctrica.
- Para evitar descargas eléctricas, no toque nunca el interior de este aparato. Solo un técnico cualificado debe abrir este aparato.
- Cuando conecte el cable de alimentación, compruebe que el enchufe está firmemente insertado. Cuando desenchufe el cable de alimentación de la toma de corriente, tire siempre del enchufe. Nunca lo desenchufe tirando del cable de alimentación. No toque el cable de alimentación con las manos mojadas.
- Si el aparato no funciona normalmente (en concreto si emite sonidos u olores extraños), desenchúfelo inmediatamente y entre en contacto con un distribuidor autorizado o con un centro de soporte Samsung.
- Para proteger este aparato durante una tormenta eléctrica, o al dejarlo desatendido y sin usar durante un periodo prolongado asegúrese de desenchufarlo de la toma de corriente y de desconectar la antena o el sistema de cables.
  - El polvo acumulado puede hacer que el cable de alimentación genere chispas y calor elevado o deteriore el material de aislamiento, con el resultado de una descarga eléctrica, una fuga de electricidad o un incendio.
- Utilice solo un enchufe y una toma de pared correctamente conectados a tierra.
  - Una toma a tierra inadecuada puede producir descargas eléctricas o desperfectos en el equipo. (Solo equipos de Clase I.)
- Para apagar completamente el aparato, desenchúfelo de la toma de la pared. Para asegurar que puede desconectar el aparato rápidamente si fuera necesario, compruebe que la toma de corriente y el enchufe resultan fácilmente accesibles.

## Instalación

- No instale este aparato cerca o sobre un radiador o una rejilla de aire caliente, ni en lugares expuestos a la luz solar directa.
- No coloque ningún recipiente (jarrones, etc.) con agua sobre este aparato, ya que podría originar un incendio o una descarga eléctrica.
- No exponga el aparato a la lluvia o la humedad.
- Póngase en contacto con un centro de servicio Samsung autorizado si va a instalar el televisor en un lugar expuesto a gran cantidad de polvo, temperaturas extremas, alto nivel de humedad y productos químicos, o en lugares donde vaya a funcionar las 24 horas del día, como aeropuertos, estaciones de ferrocarril, etc. Si no lo hace puede provocar graves daños en el televisor.
- Evite que cualquier líquido salpique el aparato o gotee sobre él.

### Instalación del televisor en una pared



Debido a que el acceso a Media Bay del TV puede estar limitado por el diseño del soporte de pared que utilice, se recomienda conectar todos los cables y dispositivos que necesite antes de colgar el televisor en la pared. Al conectar cables y dispositivos adicionales al TV después de colgarlo en la pared, es posible que tenga que separar el TV del montaje en la pared.



Si instala este televisor en la pared, debe seguir estrictamente las indicaciones del fabricante. Si no se instala correctamente, el televisor se puede deslizar o caer y causar lesiones graves a niños o adultos y dañarse seriamente.

- Para solicitar el kit de montaje mural de Samsung, póngase en contacto con el centro de servicio de Samsung.
- Samsung no se hace responsable de los daños causados al producto, al usuario o a terceros si decide efectuar la instalación del montaje mural personalmente.
- Puede instalar el montaje mural en una pared sólida y perpendicular al suelo. Antes de instalar el montaje mural en superficies que no sean una placa de yeso, póngase en contacto con el distribuidor más cercano para obtener información adicional. Si se instala el televisor en un techo o una pared que estén inclinados, puede caerse y causar graves lesiones personales.
- Cuando instale un kit de montaje mural, le recomendamos que ajuste los cuatro tornillos VESA.
- Si desea instalar un kit de montaje mural que solo se sujete a la pared con dos tornillos superiores, asegúrese de utilizar un kit de montaje mural Samsung que admita ese tipo de instalación. (Es posible que no pueda adquirir este tipo de montaje mural en algunas áreas geográficas.)

- No monte el televisor con una inclinación de más de 15 grados.
- Las dimensiones estándar de los kits de montaje mural se muestran en la tabla.



No instale el kit de montaje mural con el televisor encendido. Se podría producir una descarga eléctrica con riesgo de causar lesiones personales.

- No use tornillos con una longitud superior a la medida estándar o que no cumplan con las especificaciones de tornillos estándar VESA. Los tornillos que sean demasiado largos pueden causar daños en el interior del televisor.
- Para montajes murales que no cumplen las especificaciones de tornillos estándar VESA, la longitud de éstos puede variar dependiendo de las especificaciones del montaje mural.
- No apriete excesivamente los tornillos. Se podría dañar el producto o provocar la caída de este con riesgo de causar lesiones personales. Samsung no se hace responsable de este tipo de accidentes.
- Samsung no se hace responsable de daños o lesiones personales cuando se usa un montaje mural que no cumple con las especificaciones VESA o cuando el cliente no sigue las instrucciones de instalación del producto.
- Son necesarias dos personas para montar el televisor en una pared.
- **ADVERTENCIA:** Este aparato debe estar firmemente asegurado a la pared.  
«Inclinar, sacudir o balancear el aparato puede causar lesiones o la muerte». (CSA60065)

### Especificaciones de montaje mural (VESA)

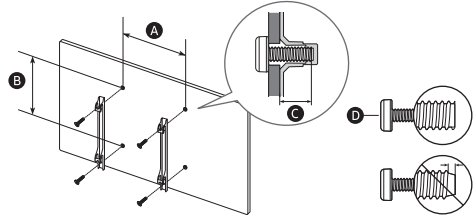

Tamaño del televisor en pulgadas	55	65	75
Especificaciones de los orificios de los tornillos VESA (A x B) (mm)	200 x 200	400 x 400	
ⓐ (mm)	9-11		
ⓓ x 4	M8		

## Ventilación adecuada del televisor

Cuando instale el televisor, deje una distancia de al menos 38 mm entre el televisor y otros objetos (paredes, laterales del mueble, etc.) para asegurar una ventilación adecuada. Si no se mantiene una ventilación adecuada se podría producir un incendio o un problema con el producto como resultado del aumento de la temperatura interna.

- Cuando instale el televisor con un montaje mural, es muy aconsejable utilizar solamente las piezas proporcionadas por Samsung. El uso de piezas proporcionadas por otros fabricantes puede causar problemas con el producto o lesiones personales derivadas de la caída del producto.
- Puede instalarse The Terrace en una posición inclinada de hasta 15° en una pared o el lado de un armario.

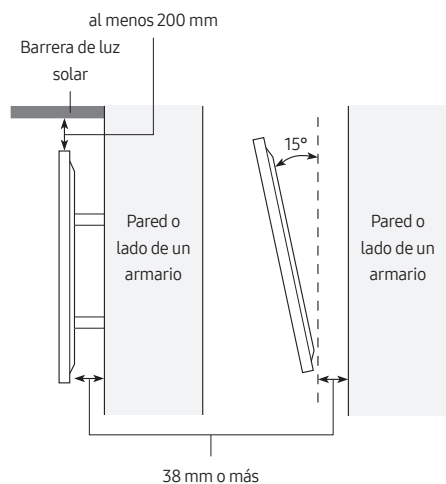

## Precauciones de seguridad



**Precaución:** Tirar del televisor, empujarlo o colgarse de él puede provocar su caída. Evite especialmente que las personas se cuelguen del televisor o lo desestabilicen. El televisor podría caer sobre ellos y causarles lesiones graves o incluso la muerte. Siga las medidas de seguridad del folleto incluido con el televisor.



**ADVERTENCIA:** Nunca coloque el televisor en un lugar inestable. El televisor podría caer y causar lesiones personales graves o incluso la muerte. Muchas lesiones pueden evitarse tomando sencillas precauciones como:

- Utilice siempre armarios o métodos de montaje recomendados por Samsung.
  - Utilice siempre muebles capaces de soportar el televisor con seguridad.
  - Asegúrese siempre de que el televisor no sobresale del borde del mueble que lo sostiene.
  - Informe siempre de los peligros de subirse al mueble para llegar al televisor o a sus mandos.
  - Recoja siempre los cables conectados al televisor de manera que no exista riesgo de tropezarse, engancharse ni tirar de ellos.
  - Nunca coloque el televisor en un lugar inestable.
  - Nunca coloque el televisor sobre muebles altos (por ejemplo, armarios o librerías) sin haber anclado el mueble y el televisor en un soporte adecuado.
  - Nunca coloque el televisor sobre un tejido u otro material que pueda estar situado entre el televisor y el mueble que lo sostiene.
  - Nunca coloque objetos que puedan incitar a trepar, como juguetes y mandos a distancia, en la parte superior del televisor o del mueble en el que se encuentra el televisor.
- Si va a cambiar de lugar su televisor actual, debe tener en cuenta las mismas consideraciones anteriores.

## Funcionamiento

- Este aparato utiliza pilas. En su localidad pueden existir regulaciones que exijan eliminar las pilas adecuadamente. Póngase en contacto con las autoridades locales para obtener información sobre la eliminación y el reciclaje.
- Guarde los accesorios (mando a distancia, etc.) en un lugar seguro.
- No deje caer el producto ni lo someta a impactos. Si el producto se estropea, desenchufe el cable de alimentación y póngase en contacto con un centro de servicio de Samsung.
- No deseche el mando a distancia ni las pilas arrojándolos al fuego.
- No cortocircuite, desmonte ni sobrecaliente las pilas.
- **PRECAUCIÓN:** Hay peligro de explosión si reemplaza las pilas usadas del mando a distancia por otras de un tipo incorrecto. Reemplace la pila solo por una igual o de especificaciones equivalentes.
- **ADVERTENCIA:** No utilice fumigadores líquidos que contengan productos químicos, tales como repelentes de mosquitos o ambientadores, junto al producto.
  - Si el vapor entra en contacto con la superficie del producto o penetra en él, puede provocar manchas o fallos de funcionamiento.
- **ADVERTENCIA - PARA IMPEDIR QUE EL FUEGO SE PROPAGUE, MANTENGA EN TODO MOMENTO LA LLAMA DE LAS VELAS Y DE OTROS OBJETOS LEJOS DE ESTE PRODUCTO.**





## Cuidado del televisor

- Para limpiar el aparato, desenchufe el cable de alimentación de la toma mural y límpielo con un paño suave y seco. No utilice ningún producto químico como cera, bencol, alcohol, disolventes, insecticidas, ambientadores de aire, lubricantes o detergentes. Estos productos químicos pueden deteriorar el aspecto del televisor o borrar las estampaciones del producto.
- Durante la limpieza se puede rayar el exterior y la pantalla del televisor. Limpie cuidadosamente la parte exterior y la pantalla con un paño suave para evitar que se raye.
- No rocíe agua ni líquidos directamente sobre el televisor. Si penetra líquido en el producto se puede originar un problema en el funcionamiento, un incendio o una descarga eléctrica.

## 01 ¿Qué hay en la caja?

Compruebe que los artículos siguientes vengan incluidos con su televisor. Si falta alguno, póngase en contacto con su distribuidor.

- Guía del usuario sencilla
- Tarjeta de garantía / Guía de información legal (no disponible en algunos lugares)
- Samsung Smart Remote
- Cable de alimentación del televisor
- Soporte para cable
- Tornillo x 2 (M4 x L7)
- Adaptador de tarjeta CI

- El color y la forma de los componentes pueden variar según los modelos.
- Los cables no incluidos se pueden adquirir por separado.
- Cuando abra la caja compruebe que no haya accesorios ocultos por los materiales del embalaje.

## Uso del soporte para cable

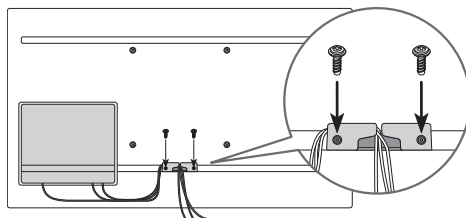

La pantalla se puede dañar por una presión directa si se manipula inadecuadamente. Asegúrese de sujetar los bordes de la pantalla cuando levante el televisor, como se muestra en la figura.



## 02 Instalación del televisor



- La pantalla del televisor no debe exponerse a la luz solar directa.
  - Si la pantalla del televisor se expone a la luz solar directa puede desarrollar áreas oscuras. Este es un síntoma común del Panel LCD y las áreas oscuras desaparecerán cuando la pantalla se retire de la luz solar directa.
  - La exposición continua a la luz solar directa puede causar daños a la pantalla del televisor.
- El sensor de brillo, localizado en la parte inferior del lateral derecho del producto, no debe cubrirse con ningún objeto y debe quedar totalmente expuesto al exterior.
  - El televisor activará la protección frente a la luz solar si detecta demasiado brillo en el área circundante. Es posible que se reduzca la luminosidad para proteger la pantalla del televisor.
- Para el uso estable del producto, deberá instalarse en un lugar donde no haya riesgo de congelación debido a acumulación de nieve o exposición a la lluvia durante mucho tiempo.
- No se puede instalar en un espacio empotrado.
- The Terrace debe instalarse solo en orientación horizontal, no en vertical.
- Recomendamos encargar la instalación a una empresa de servicios de instalación profesionales. Para obtener más información sobre la instalación, póngase en contacto con el distribuidor donde haya adquirido el producto.

## Planificación de ubicación

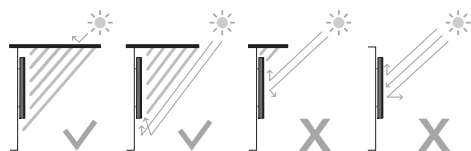

Horizontal

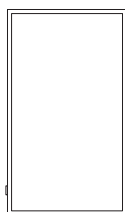

Vertical



No instale The Terrace en un techo, suelo o mesa.

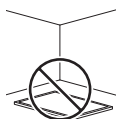
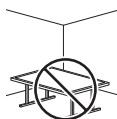
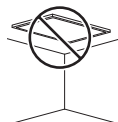

## Media Bay

- The Terrace proporciona espacio (Media Bay) para instalar reproductores multimedia en los que se garantiza la resistencia a la intemperie en la parte trasera del producto.
- El reproductor multimedia enumerado a continuación puede instalarse en el espacio posterior (Media Bay) del producto.
  - Reproductor multimedia: Amazon Fire Stick, Google Chromecast, Roku Ultra Streaming M Player
- Asegúrese de cerrar la tapa y apretar los tornillos para garantizar la impermeabilidad. (Use los tornillos que se facilitan. De lo contrario, puede que la resistencia a la intemperie se vea afectada.)
- No nos hacemos responsables de los daños personales o al producto que se puedan producir durante la instalación de este por parte de los usuarios.

Media Bay	
Dimensiones (an. x al. x pr.)	210,0 x 270,0 x 25,0 mm
Reproductor multimedia	
Espacio de instalación (an. x al. x pr.)	140,0 x 200,0 x 25,0 mm

## Antes de conectar los cables

1. Afloje los tornillos y luego abra la tapa.

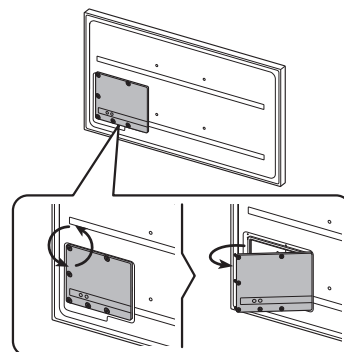

2. Retire la barra de silicona correspondiente al grosor del cable que va a conectar.

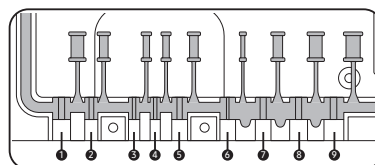
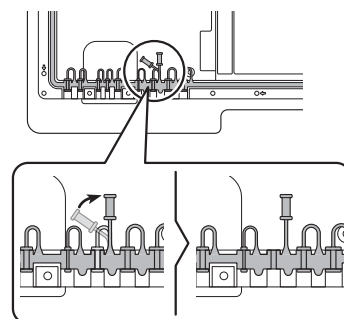

Diferentes tamaños de agujeros y grosor del cable correspondiente para cada uno:

Posición	1	2	3	4	5
Diámetro del cable (mm $\Phi$ )	7 $\Phi$	4,0 $\Phi$	3,0 $\Phi$	3,0 $\Phi$	5,5 $\Phi$
Posición	6	7	8	9	
Diámetro del cable (mm $\Phi$ )	1,6 $\Phi$	5,5 $\Phi$	7 $\Phi$	8,0 $\Phi$	

3. Inserte el cable correspondiente en el agujero del que ha retirado la barra de silicona.

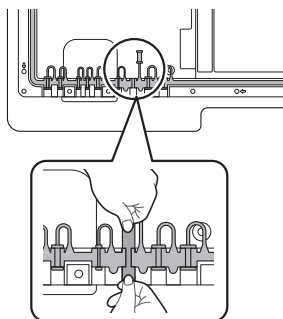

4. El cable debe conectarse tal y como se indica.

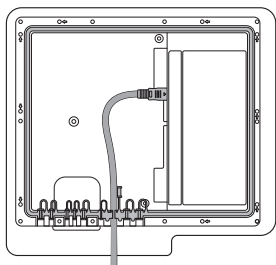

5. Cierre la tapa y luego apriete los tornillos.
- Cuando todos los cables estén conectados, asegúrese de cerrar la tapa y apretar los tornillos para garantizar la impermeabilidad. (Use los tornillos que se facilitan. De lo contrario, puede que la resistencia a la intemperie se vea afectada.)

Par de torsión recomendado: 2,5 - 3,5 kgf.cm

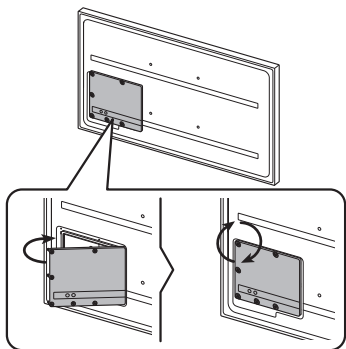

## Durabilidad

- El TV proporciona la durabilidad robusta bajo la certificación IP56 para que pueda utilizarse en exteriores (cuando se instala y utiliza según las instrucciones de este Guía del usuario sencilla).
- El mando a distancia de este producto proporciona durabilidad mediante IP56.

Protección frente a sólidos	IP		Protección frente al agua
	5	6	
Sin protección	0	0	Sin protección
Sólidos > 50 mm	1	1	Caída vertical de agua
Sólidos > 12 mm	2	2	Caída vertical de agua - caja inclinada a 15°
Sólidos > 2,5 mm	3	3	Agua pulverizada a 60° desde un enfoque vertical
Sólidos > 1,0 mm	4	4	Agua salpicada desde todas las direcciones
Protegido contra el polvo	5	5	Chorros de manguera desde todas las direcciones
Hermético al polvo	6	6	Fuertes chorros de manguera desde todas las direcciones
-		7	Inmersión temporal: 1 m durante 30 minutos
-		8	Inmersión: el fabricante ha definido la profundidad y el tiempo

A pesar de las clasificaciones IP56, el televisor y el mando a distancia no son inmunes a los daños causados por el agua en ninguna situación. Para ayudar a prevenir daños a sus productos, evite que los productos se sometan a:

- Agua proyectada por una fuente de más de 12,5 mm contra un recinto desde cualquier dirección o inmersión en el agua.
- Agua proyectada a más de 100 KPa (14,5 PSI) con un volumen de agua superior a 100 litros/minuto durante más de 3 minutos y condiciones climáticas extremas.

Si ha comprado o se le ha proporcionado una cubierta de polvo, asegúrese de colocar la cubierta de polvo en el televisor siempre que el televisor no esté en uso durante un período prolongado de tiempo.

La cubierta de polvo ayudará a evitar que el polvo, la suciedad y más se acumule en el televisor. Consulte la guía proporcionada con la cubierta de polvo para conocer las pautas de instalación/uso.

## 03 Acerca de los botones del Samsung SolarCell Remote (Samsung Smart Remote)

- Para activar el Samsung Smart Remote, pulse  en él. (Esto solo es necesario cuando se usa por primera vez).

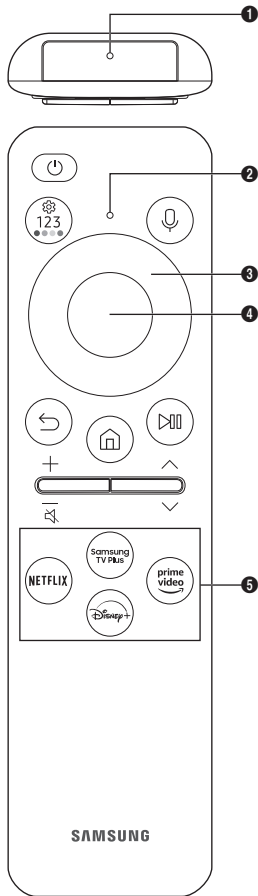

### (Alimentación)

Pulse para encender o apagar el televisor. Mantenga pulsado para apagar completamente el televisor.

### MICRÓFONO

Se utiliza como MIC cuando se usa el reconocimiento de voz con el mando a distancia.

- No golpee el orificio de MIC ni introduzca un objeto afilado en el orificio.

### LED

Cuando se carga el mando a distancia a través del puerto USB, el LED permanece encendido durante el proceso de carga. Una vez completada la carga, el LED se apaga.

### (Asistente de voz)

Ejecuta la Asistente de voz. Mantenga pulsado el botón, diga un comando y suelte el botón para ejecutar Asistente de voz.

- Los idiomas y las funciones admitidos por Asistente de voz pueden variar según la zona geográfica.

### (Botón Configuración - Número - Color)

Puede acceder al menú Configuración, al teclado numérico virtual, a los botones de colores, al teclado de opciones y a SmartThings directamente.

- Es posible que este botón no permita acceder a la aplicación SmartThings, dependiendo del modelo.
- Utilice este botón para acceder a opciones adicionales específicas de la función que está utilizando.
- Pulse para acceder al teclado numérico virtual en la pantalla. Utilice el teclado numérico para introducir valores numéricos. Seleccione los números y luego seleccione **Hecho** o **Introduzca el número** para introducir un valor numérico. Se utiliza para cambiar de canal, introducir un PIN o un código ZIP, etc.
- Cuando se pulsa durante 1 segundo o más, aparece la pantalla del menú **Método abreviado**.

### Botón de dirección (arriba, abajo, izquierda, derecha)

Mueve el enfoque y cambia los valores que se ven en el menú del televisor.

### Seleccionar

Selecciona o ejecuta el elemento resaltado. Cuando se pulsa mientras se está viendo un programa de televisión, aparece la información detallada de este.

### (Volver)

Pulse para volver al menú anterior. Cuando se pulsa durante 1 segundo o más, la función que se está ejecutando finaliza.

Cuando se pulsa mientras se ve un programa, aparece el canal anterior.

### (Smart Hub)

Pulse para cambiar a la pantalla de inicio.

### (Reproducir/pausa)

Cuando se pulsa, aparecen los controles de reproducción.

Utilícelos para controlar el contenido multimedia que se está reproduciendo.

Para usar la Barra de juego, mantenga pulsado el botón en **Modo Juego**.

- Es posible que Barra de juego no se admita según el modelo o la región geográfica.

### + / - (Volumen)

Mueva el botón arriba o abajo para ajustar el volumen. Para silenciar el sonido, pulse el botón. Cuando se pulsa durante 2 segundos o más, aparece **Métodos abreviados de accesibilidad**.

-  es posible que no aparezca, según el modelo.

### ^ / v (Canal)



Mueva el botón arriba o abajo para cambiar el canal. Para ver la pantalla **Guía**, pulse el botón. Cuando se pulsa durante 1 segundo o más, aparece la pantalla **Lista de canales**.

### Botón de iniciar aplicación

Pulse cada botón para ejecutar su función.

- Las aplicaciones disponibles pueden variar en función de la zona geográfica o el proveedor de contenido.

### + (Emparejamiento)

Si el Samsung Smart Remote no se empareja automáticamente con el televisor, diríjalo hacia la parte delantera del televisor y, a continuación, mantenga pulsados los botones  y  al mismo tiempo durante 3 segundos o más.

- Use el Samsung Smart Remote a menos de 6 m del televisor. La distancia adecuada puede variar según las condiciones del entorno inalámbrico.
- Las imágenes, los botones y las funciones del Samsung Smart Remote pueden variar según el modelo o la región geográfica.
- La función Configuración del mando a distancia universal se ejecuta con normalidad solo cuando se utiliza el Samsung Smart Remote que viene con el televisor.

## Carga de la batería

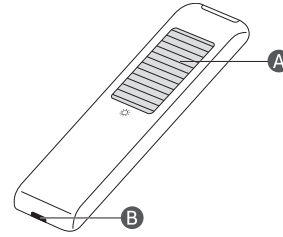

### Célula solar

Expóngala a la luz cuando el mando a distancia no se está utilizando. Esto ampliará el tiempo de funcionamiento del mando a distancia.

### Puerto USB (tipo C) para la carga

Se utiliza para la carga rápida. El LED de la parte frontal se encenderá durante la carga. Cuando la batería esté completamente cargada, el LED se apagará.

- No se proporciona el cable USB.
- Se recomienda utilizar un cargador Samsung original. De lo contrario, puede causar una degradación del rendimiento o un fallo del producto. En este caso, el servicio de garantía no es aplicable.
- Si el mando a distancia no funciona debido a que queda poca batería, cárguelo utilizando el puerto tipo USB-C.



Puede producirse un incendio o una explosión, lo que causaría daños al mando a distancia o lesiones personales.

- No aplique una descarga al mando a distancia.
- Tenga cuidado de no dejar que sustancias extrañas, como metal, líquido o polvo entren en contacto con el terminal de carga del mando a distancia.
- Si el mando a distancia está dañado o huele a humo o a gases quemados, detenga inmediatamente el funcionamiento y repárelo en el centro de servicio de Samsung.
- No desmonte arbitrariamente el mando a distancia.
- Tenga cuidado de no dejar que los niños o los animales domésticos chupen o muerdan el mando a distancia. Puede producirse un incendio o una explosión, lo que causaría daños al mando a distancia o lesiones personales.

## 04 Configuración inicial

Cuando se enciende el televisor por primera vez, inmediatamente se activa la configuración inicial. Siga las instrucciones que se muestran en pantalla y configure los ajustes básicos del televisor para adaptarlos a su entorno de visualización.

- Necesitará una cuenta de Samsung para acceder a nuestros servicios inteligentes basados en la red. Si decide no iniciar sesión, solo tendrá conexión a la TV terrestre (únicamente aplicable a aparatos con sintonizador) y a dispositivos externos, por ejemplo, a través de HDMI.

### Uso del Controlador TV

Puede encender el televisor con el botón **Controlador TV** en la parte inferior del televisor y, luego, usar el **Menú Control**. El **Menú Control** aparece cuando se pulsa el botón **Controlador TV** con el televisor encendido.

- La pantalla puede atenuarse si no se retira la película protectora del logotipo de SAMSUNG o la parte inferior del televisor. Si se encuentra adherida una película protectora, retírela.

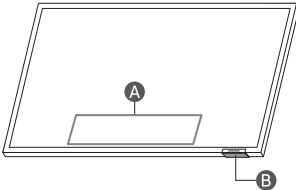

**A** Menú Control

**B** Botón Controlador TV/sensor del mando a distancia

## 05 Conexión del HDBase-T

La conexión HDBase-T de The Terrace está incorporada para la transmisión de datos de audio y vídeo. No es compatible con la transmisión de energía, Ethernet y señales de control incluyendo IR y RS232.

- Se admite hasta HDMI 1.4.
- CEC no funciona cuando el televisor está apagado.

### General

- El aspecto puede diferir según el producto.
- Las piezas de conexión pueden ser distintas en los diferentes productos.
- La transmisión de datos no está disponible si HDBase-T (Rx) está conectado a HDBase-T (Tx) mediante un concentrador de red.
- Al instalar el producto, asegúrese de usar los cables y los dispositivos TX certificados por la Alianza HDBase-T.
- Al conectar un dispositivo externo mediante HDBase-T, para obtener la resolución máxima use un dispositivo TX certificado que admita 4K 30 Hz.
- Este puerto (puerto HDBT del televisor) no admite ARC (eARC).

Español - 10

## Instrucciones de conexión

- HDBase-T (Tx) transmite datos de un dispositivo externo a HDBase-T (Rx). Solo se encuentra disponible la conexión 1:1 entre dispositivos. Asegúrese de conectarlos a través de un cable LAN (CAT6 o de calidad superior).
- HDBase-T funciona con cables no blindados de pares trenzados (UTP) o blindados de pares trenzados (STP); sin embargo, para garantizar el cumplimiento CE, son necesarios los cables STP y conectores STP. El cable y los conectores STP se recomiendan para proteger del ruido ambiental imprevisible que puede afectar al rendimiento. Se recomienda usar un cable STP para maximizar el rendimiento. Al usar un cable o conector UTP el rendimiento puede disminuir.
- Antes de sustituir el dispositivo externo, primero retire el cable LAN (CAT6 o de calidad superior) HDBT.
- Para garantizar la estabilidad de la señal HDBT, utilice cables de calidad CAT6 o superior certificados por HDBase-T.
- No utilice cables CAT5E aunque estén certificados por HDBase-T.

## Restricciones

- Al conectar un dispositivo externo mediante HDBase-T, pueden existir restricciones durante la comunicación entre dispositivos.
- Al conectar un dispositivo de juego mediante HDBase-T, puede que las funciones relacionadas y la resolución de pantalla no se admitan adecuadamente.

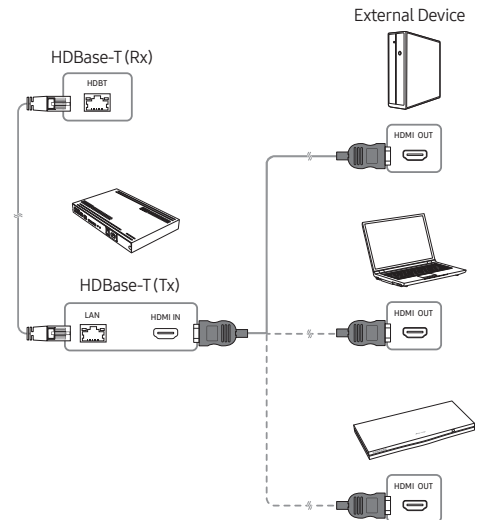



## 06 Uso del Modo para el frío

> (botón de dirección izquierda) > Configuración > Toda la configuración > General y Privacidad > Administrador del sistema > Modo para el frío

El televisor exterior proporciona una experiencia visual óptima desde menos de 0 °C (32 °F) hasta 50 °C (122 °F).

- A temperaturas por debajo de los 10 °C (50 °F), puede producirse un desenfoque del movimiento debido a las características del cristal líquido.
- Para ver el televisor a temperaturas por debajo de 10 °C (50 °F), puede usar el modo **Modo para el frío** para lograr un inicio estable.
- El **Modo para el frío** mantiene la estabilidad del inicio al hacer funcionar el sistema de retroiluminación del televisor cuando el clima es muy frío.
- Cuando el **Modo para el frío** está activo, asegúrese de mantener la alimentación eléctrica conectada.
- Incluso en el modo en suspensión para el **Modo para el frío**, el consumo de energía puede ser el siguiente:
  - 55": MÁX 210 W, 65": MÁX 280 W, 75": MÁX 350 W
- El **Modo para el frío** funciona en espera y la pantalla puede aparecer en gris.

### Protección frente a alta temperatura

- A temperaturas por encima de 45 °C (113 °F) puede que el brillo del televisor se reduzca para proteger el producto. Esta opción funciona con independencia de la activación del **Modo para el frío**.

### Protección frente a la luz solar

- Cuando el nivel de brillo circundante supere los 20 000 lux durante 5 minutos seguidos, es posible que se reduzca la luminosidad para proteger la pantalla del televisor.

## 07 Uso de la imagen adaptable

> (botón de dirección izquierda) > Configuración > Toda la configuración > General y Privacidad > Configuración del modo Inteligente > Imagen adaptable

Optimiza el brillo y ofrece la mejor calidad de imagen en tiempo real, según las condiciones de luz y el contenido que está viendo.

- La **Imagen adaptable** en The Terrace optimiza automáticamente el **Brillo** y el **Contraste** en tiempo real, lo que brinda la mayor calidad al contenido que está viendo incluso en condiciones de luminosidad o de oscuridad.

## 08 Solución de problemas y mantenimiento

### Solución de problemas

Para obtener más información, consulte «Solución de problemas» en el Guía del usuario.

> (botón de dirección izquierda) > Configuración > Asistencia > Abrir la guía del usuario > Solución de problemas

Si no consigue resolver su problema con la ayuda de los consejos, visite «www.samsung.com» y haga clic en Soporte, o póngase en contacto con el centro de soporte Samsung.

- Este panel está constituido por subpíxeles que requieren de una tecnología altamente sofisticada para su fabricación. No obstante, puede que aparezcan algunos píxeles brillantes u oscuros en la pantalla. Estos píxeles no influirán en el rendimiento del aparato.

- Para mantener su televisor en un estado óptimo, actualice el último software. Use las funciones **Actualizar ahora** o **Actualización automática** del menú del televisor ( > (botón de dirección izquierda) > Configuración > Asistencia > Actualización del software > Actualizar ahora o Actualización automática).

### El televisor no se enciende.

- Compruebe si el cable de alimentación está bien conectado en el producto y en la toma de la pared.
- Compruebe si la toma de la pared funciona y si el sensor del mando a distancia de la parte inferior del televisor está encendido y muestra un color rojo continuo.
- Pulse el botón **Controlador TV** situado en la parte inferior del televisor para asegurarse de que el problema no está en el mando a distancia. Si el televisor se enciende, consulte «El mando a distancia no funciona».

### El mando a distancia no funciona.

- Compruebe si el sensor del mando a distancia situado en la parte inferior del televisor parpadea al pulsar el botón del mando a distancia.
  - Cuando se descargue la batería del mando a distancia, cárguela utilizando el puerto de carga USB (tipo C), o bien gire el mando a distancia para exponer la célula solar a la luz.
- Apunte con el mando a distancia directamente al televisor desde una distancia de 1,5-1,8 m.
- Si junto con el televisor se proporcionaba un Samsung Smart Remote (mando Bluetooth), deberá emparejarlo con el televisor. Para emparejar un Samsung Smart Remote, pulse los botones y al mismo tiempo durante 3 segundos.

### Cambio de la contraseña del televisor

> (botón de dirección izquierda) > Configuración > Toda la configuración > General y Privacidad > Administrador del sistema > Cambiar PIN

Ejecute **Cambiar PIN** e introduzca la contraseña actual en el campo de la contraseña. La contraseña predeterminada es "0000" (Francia: "1111").

Introduzca la nueva contraseña y después vuelva a introducirla para confirmarla. El cambio de contraseña se ha completado.

Si ha olvidado el código PIN, pulse los botones en la siguiente secuencia para reiniciar el PIN a "0000" (Francia: "1111").

- Pulse el botón (Volumen). > Sub. vol. > > Bajar vol. > > Sub. vol. > .

### Sensor económico y brillo de la pantalla

El sensor económico ajusta automáticamente el brillo del televisor. Esta función mide la iluminación de la sala y optimiza el brillo del televisor automáticamente para reducir el consumo de energía. Si desea desactivarlo, vaya a > (botón de dirección izquierda) > Configuración > Toda la configuración > General y Privacidad > Ahorro de energía > Optimización del brillo.

- El sensor económico está situado en la parte inferior del televisor. No bloquee el sensor con ningún objeto. Podría reducir el brillo de la imagen.



## 09 Especificaciones e información adicional

### Especificaciones

Nombre del modelo	TQ55LST7D**	TQ65LST7D**
Resolución de pantalla	3840 x 2160	3840 x 2160
Tamaño de pantalla		
Diagonal	54,6 pulgadas	64,5 pulgadas
Medición en diagonal	138 cm	163 cm
Sonido (Salida)	40 W	40 W
Dimensiones (an. x al. x pr.)		
Cuerpo principal	1247,4 x 720,9 x 69,8 mm	1466,3 x 844,0 x 69,8 mm
Peso		
Cuerpo principal	27,9 kg	36,0 kg
Nombre del modelo	TQ75LST7D**	
Resolución de pantalla	3840 x 2160	
Tamaño de pantalla		
Diagonal	74,5 pulgadas	
Medición en diagonal	189 cm	
Sonido (Salida)	40 W	
Dimensiones (an. x al. x pr.)		
Cuerpo principal	1692,0 x 974,5 x 69,8 mm	
Peso		
Cuerpo principal	48,1 kg	

\*: 0-9, A-Z

Temperatura de funcionamiento	-31 °C a 50 °C (-24 °F a 122 °F)
Humedad de funcionamiento	10 % al 80 %, sin condensación
*Temperatura de almacenamiento	-31 °C a 50 °C (-24 °F a 122 °F)
Humedad de almacenamiento	5 % al 95 %, sin condensación

\*: Cuando la temperatura esté entre -20 °C y -31 °C (-4 °F y -24 °F), se debe almacenar el televisor en el interior con el embalaje completo o encender la alimentación y activar el **Modo para el frío**.

#### Notas

- Este dispositivo es un aparato digital de Clase B.
- Para obtener más información sobre la fuente de alimentación y el consumo de energía, consulte la información que se recoge en la etiqueta adherida al producto.
  - En la mayoría de los modelos, la etiqueta está adherida a la parte posterior del televisor. (En algunos modelos, la etiqueta está en el interior de la tapa de terminales).
- El consumo de energía normal se mide de acuerdo con IEC 62087.
- Para conectar un cable LAN, utilice un cable CAT 7 (tipo \*STP) para la conexión. (100/10 Mbps)
  - \* Shielded Twisted Pair
- Cuando la temperatura esté fuera del intervalo de temperaturas de funcionamiento/almacenamiento, almacene el televisor en el interior con el embalaje completo para proteger el producto.

\* Las figuras e ilustraciones se proporcionan únicamente como referencia y pueden no coincidir con el aspecto real del producto.

El diseño y las especificaciones del producto están sujetos a cambios sin previo aviso.

### Reducción del consumo de energía

El televisor entra en modo de espera cuando lo apaga. Cuando está en modo de espera, sigue consumiendo una pequeña cantidad de energía. Para reducir el consumo de energía, desenchufe el cable de alimentación si no tiene intención de utilizarlo durante un periodo largo.



Se puede cobrar una tarifa administrativa si:

- (a) El usuario solicita un técnico y no se encuentra ningún defecto en el producto (es decir, no se ha leído el manual del usuario).
- (b) Usted lleva la unidad al centro de soporte Samsung, pero no se le encuentra ningún defecto (es decir, cuando no se ha leído el manual de usuario).

Se le comunicará la tarifa administrativa antes de que le visite el técnico.

En caso de reparación del producto por parte de un servicio técnico no autorizado, reparación por cuenta propia o no profesional del producto, Samsung no es responsable de ningún daño al producto, ninguna lesión o cualquier otro problema relativo a la seguridad del producto causado por cualquier intento de reparar el producto, si no sigue cuidadosamente estas instrucciones de reparación y mantenimiento. Cualquier daño al producto causado por un intento de reparar el producto por cualquier persona que no sea un Servicio Técnico Certificado por Samsung no estará cubierto por la garantía.

Por favor, visite [samsung.com/es/support/](http://samsung.com/es/support/) para encontrar más información acerca del adaptador de alimentación externo y mando a distancia bajo la normativa Ecodesing EU.

Por el presente documento, Samsung declara que este equipo de radio cumple con la Directiva 2014/53/UE y los requisitos legales pertinentes del Reino Unido.

El texto completo de la declaración de conformidad se encuentra disponible en la siguiente dirección de Internet:

<http://www.samsung.com> vaya a Soporte e introduzca el nombre del modelo.

Este equipo puede funcionar en todos los países de la UE y en el Reino Unido.

La función 5 GHz WLAN (wifi) del equipo solo se debe utilizar en interiores.

Potencia máxima del transmisor RF: 100 mW a 2,4 GHz - 2,4835 GHz

Potencia máxima del transmisor Wi-Fi:

100 mW a 2,4 GHz - 2,4835 GHz,

200 mW a 5,15 GHz - 5,25 GHz,

100 mW a 5,25 GHz - 5,35 GHz & 5,47 GHz - 5,725 GHz.

El rango de frecuencias (5,15 - 5,35 GHz) para Wi-Fi está restringido a uso solo en interiores.



**Eliminación correcta de este producto**  
(Residuos de aparatos eléctricos y electrónicos)  
(Se aplica en países con sistemas de recolección por separado)



La presencia de este símbolo en el producto, accesorios o material informativo que lo acompañan, indica que al finalizar su vida útil ni el producto ni sus accesorios electrónicos (como el cargador, cascos, cable USB) deberán eliminarse junto con otros residuos domésticos. Para evitar los posibles daños al medio ambiente o a la salud humana que representa la eliminación incontrolada de residuos, separe estos productos de otros tipos de residuos y recíclelos correctamente. De esta forma se promueve la reutilización sostenible de recursos materiales. Los usuarios particulares pueden contactar con el establecimiento donde adquirieron el producto o con las autoridades locales pertinentes para informarse sobre cómo y dónde pueden llevarlo para que sea sometido a un reciclaje ecológico y seguro.

Los usuarios comerciales pueden contactar con su proveedor y consultar las condiciones del contrato de compra. Este producto y sus accesorios electrónicos no deben eliminarse junto a otros residuos comerciales.

#### Extracción de la batería

- Para extraer la batería, póngase en contacto con un centro de servicio autorizado. Para obtener las instrucciones sobre cómo extraer la batería, visite [www.samsung.com/global/ecodesign\\_energy](http://www.samsung.com/global/ecodesign_energy).
- Por su propia seguridad, no intente extraer la batería. Si no se extrae correctamente, tanto esta como el dispositivo podrían deteriorarse y causarle daños personales o comprometer su seguridad al utilizar el dispositivo.



**Eliminación correcta de las baterías de este producto**  
(Se aplica en países con sistemas de recolección por separado)

La presencia de esta marca en la batería, el manual o el envase indica que la batería de este producto no debe eliminarse junto con otros residuos domésticos. Los símbolos químicos Hg, Cd o Pb, si aparecen, indican que la batería contiene mercurio, cadmio o plomo en niveles superiores a los valores de referencia de la Directiva CE 2006/66.

El usuario no debe sustituir la batería que incluye este producto. Para obtener información sobre cómo cambiarla, póngase en contacto con su proveedor de servicio técnico. No extraiga la batería ni la arroje al fuego. No desmonte, aplaste o perforo la batería. Si va a deshacerse del producto, el centro de recogida de residuos tomará las medidas oportunas para el reciclado y tratamiento del producto, incluida la batería.

- El tipo de pila puede variar según el modelo.

## Declaración de conformidad

### Fabricante

Nombre: Samsung

Nombre comercial registrado: Samsung Electronics Co., Ltd

Dirección: 129 Samsung-ro, Yeongtong-gu, Suwon-si, Gyeonggi-do, Korea

### Detalles del producto

Producto : Smart Control

Modelo(s) : VG-TM2365E

### Declaración y estándares aplicables

Por la presente declaramos bajo nuestra exclusiva responsabilidad que el producto anterior cumple con los requisitos esenciales de: Directiva 2014/53/UE sobre equipos radioeléctricos mediante la aplicación de:

#### EMC

EN 301 489-1 V2.2.3

EN 301 489-17 V3.2.4

#### Seguridad

EN IEC 62368-1:2020+A11:2020

EN IEC 62368-3:2020

EN 62479:2010

#### Radio

EN 300 328 V2.2.2

la Directiva (2011/65/EU) sobre la restricción de uso de determinadas sustancias peligrosas en aparatos eléctricos y electrónicos mediante la aplicación de EN IEC 63000:2018.

#### Firmado por y en nombre de: Samsung

Samsung Euro QA Lab, Saxony Way, Yateley, GU46 6GG, UK\*

2024-05-20 (Lugar y fecha de firma)



Stephen Colclough – Director de  
Asuntos Regulatorios  
(Nombre y firma de la persona  
autorizada)

\* Esta dirección no es la del Centro de Servicio Técnico de Samsung. Si precisa la dirección o el número de teléfono del Centro de Servicio Técnico de Samsung, consulte la tarjeta de garantía o póngase en contacto con el establecimiento en el que compró el producto.

Esta página se ha dejado  
intencionadamente en  
blanco.







## Antes de ler este Guia prático do utilizador

Este televisor vem acompanhado deste Guia prático do utilizador e de um Guia do utilizador incluído (📖) > ☰ [botão direcional para a esquerda] > ⚙️ Definições > Assistência > Abrir Guia do utilizador).

Para ativar o Controlo Remoto Inteligente da Samsung, carregue em ⏻. (Tal apenas é necessário durante a primeira utilização.)

## Aviso! Instruções de segurança importantes

Leia as instruções de segurança antes de usar o televisor. Consulte a tabela abaixo para uma explicação sobre os símbolos que podem estar presentes no seu produto Samsung.

ATENÇÃO	
RISCO DE CHOQUE ELÉCTRICO. NÃO ABRIR.	
CUIDADO: PARA REDUZIR O RISCO DE CHOQUE ELÉCTRICO, NÃO RETIRE A TAMPA (NEM O PAINEL POSTERIOR). NÃO CONTÉM PEÇAS QUE POSSAM SER REPARADAS OU SUBSTITUÍDAS PELO UTILIZADOR. SOLICITE ASSISTÊNCIA JUNTO DO PESSOAL DE ASSISTÊNCIA QUALIFICADO.	
	Este símbolo indica a presença de alta tensão no interior do produto. É perigoso estabelecer qualquer tipo de contacto com as peças existentes no interior do produto.
	Este símbolo indica a existência de documentação importante relativa ao funcionamento e manutenção deste produto (fornecida com o mesmo).
	Produto de classe II: este símbolo indica que não é necessária uma ligação eléctrica à terra de segurança. Se este símbolo não estiver presente num produto com cabo de alimentação, o produto TEM de ter uma ligação fiável à terra.
	Tensão CA: a tensão nominal indicada por este símbolo corresponde à tensão CA.
	Tensão CC: a tensão nominal indicada por este símbolo corresponde à tensão CC.
	Atenção. Consulte as instruções de utilização: Este símbolo aconselha o utilizador a consultar o Guia prático do utilizador para obter mais informações de segurança.

## Potência

- Não sobrecarregue as tomadas, extensões ou Adaptador para além da respetiva tensão e capacidade. Se o fizer, pode provocar um incêndio ou um choque eléctrico. Consulte as informações de tensão e amperagem na secção de especificações de alimentação do manual ou da etiqueta de fonte de alimentação no produto.
- Os cabos de alimentação devem ser dispostos de modo a não serem facilmente pisados ou esmagados por objectos colocados em cima ou contra eles. Preste especial atenção aos cabos ligados à tomada, às tomadas e à parte em que saem do aparelho.
- Nunca introduza objectos metálicos nas aberturas deste aparelho. Se o fizer, pode provocar um choque eléctrico.
- Para evitar choques eléctricos, nunca toque no interior do aparelho. Só um técnico qualificado deve abri-lo.
- Introduza o cabo de alimentação até ao fim. Quando desligar o cabo de alimentação de uma tomada, puxe sempre a ficha do cabo de alimentação. Nunca o desligue puxando pelo cabo. Não toque no cabo de alimentação com as mãos molhadas.
- Se este aparelho não funcionar normalmente – especialmente se houver ruídos ou cheiros anómalos provenientes do mesmo – desligue-o imediatamente da tomada e contacte um revendedor ou centro de assistência autorizado da Samsung.
- Para proteger este aparelho durante uma tempestade com descargas eléctricas ou quando este estiver inativo durante períodos prolongados, desligue-o da tomada e desligue a antena ou o sistema de televisão por cabo.
  - A acumulação de pó pode danificar o isolamento ou fazer com que o cabo de alimentação produza faíscas e calor, o que pode provocar um choque eléctrico, uma fuga eléctrica ou um incêndio.
- Utilize apenas fichas e tomadas devidamente ligadas à terra.
  - Se não estiverem devidamente ligadas à terra, podem provocar um choque eléctrico ou danificar o equipamento. (Só equipamentos de classe I.)
- Para desligar este aparelho totalmente, desligue-o da tomada. Para ter a certeza de que conseguirá desligar este aparelho da tomada rapidamente, caso seja necessário, assegure-se de que a tomada e a ficha de alimentação estão facilmente acessíveis.

## Instalação

- Não coloque este aparelho perto ou sobre um aquecedor ou uma saída de calor, nem num local onde este esteja exposto à luz solar directa.
- Não coloque objetos com água (jarras, etc.) sobre este aparelho, pois podem provocar um incêndio ou um choque eléctrico.
- Não exponha este aparelho à chuva ou à humidade.
- Contacte um centro de assistência autorizado da Samsung para obter informações se pretender instalar o televisor num local com bastante poeira, temperaturas baixas ou elevadas, humidade elevada, substâncias químicas ou onde o televisor funcione 24 horas por dia, tais como aeroportos, estações de caminhos de ferro, etc. Se não o fizer, poderá causar danos graves no seu televisor.
- Não exponha este aparelho a gotas ou salpicos.

### Montagem do televisor numa parede



Como o acesso a Media Bay do televisor pode ficar limitado devido ao design do suporte para montagem na parede que utilizar, deve ligar todos os cabos e dispositivos necessários antes de fixar o televisor na parede. Caso pretenda ligar mais cabos e dispositivos ao televisor depois de fixá-lo na parede, pode ser necessário separar o televisor do suporte para montagem na parede.



Se montar este televisor numa parede, siga as instruções da forma recomendada pelo fabricante. Se não for bem montado, o televisor pode deslizar ou cair, causando ferimentos graves a uma criança ou adulto e danificando seriamente o televisor.

- Para encomendar o kit de montagem na parede da Samsung, contacte o centro de assistência da Samsung.
- Se a instalação do suporte para montagem na parede for feita pelo cliente, a Samsung não se responsabiliza por quaisquer danos no produto nem por lesões sofridas pelo cliente ou por outras pessoas.
- Pode instalar o suporte para montagem numa parede sólida perpendicular ao chão. Antes de fixar o suporte para montagem em superfícies diferentes de placas de gesso, contacte o revendedor mais próximo para informações adicionais. Se efectuar a instalação do televisor no tecto ou numa parede inclinada, o aparelho pode cair e provocar lesões graves.
- Quando instalar um kit de montagem na parede recomendamos que aperte os quatro parafusos VESA.
- Se quiser instalar um kit de montagem que se fixa à parede apenas com dois parafusos na parte superior, utilize um kit de montagem na parede Samsung que suporta este tipo de instalação. (Poderá não conseguir adquirir este tipo de kit de montagem na parede, dependendo da região geográfica).

- Não instale o televisor com uma inclinação superior a 15 graus.
- As dimensões padrão para kits de montagem na parede são apresentadas na tabela.



Não instale o kit de montagem na parede com o televisor ligado. Tal poderá provocar lesões causadas por choque eléctrico.

- Não utilize parafusos com dimensões superiores à dimensão padrão ou que não respeitem as especificações de parafusos da norma VESA. Parafusos demasiado longos podem danificar o interior do televisor.
- No que se refere aos suportes para montagem na parede que não respeitam as especificações de parafusos da norma VESA, o comprimento dos parafusos pode variar consoante as especificações dos suportes para montagem na parede.
- Não aperte demasiado os parafusos. Pode danificar o produto ou fazer com que este caia, provocando lesões. A Samsung não se responsabiliza por este tipo de acidentes.
- A Samsung não se responsabiliza por danos no produto ou ferimentos, no caso de ser utilizado um suporte para montagem na parede que não cumpra a norma VESA ou que seja de um tipo não especificado, ou na eventualidade de o consumidor não respeitar as instruções de instalação do produto.
- A instalação do televisor na parede deve ser sempre efectuada por duas pessoas.
- **AVISO:** Este aparelho tem de ser fixo de forma segura na parede. "Deixar cair, sacudir ou balançar o televisor pode provocar ferimentos/a morte." (CSA60065)

### Especificações de montagem na parede (VESA)

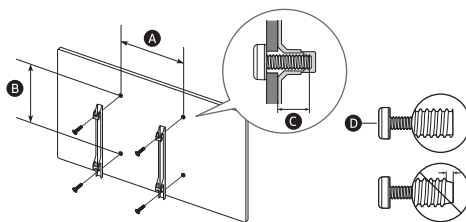

Tamanho do televisor em polegadas	55	65	75
Especificações VESA dos orifícios para parafusos (A x B) (mm)	200 x 200	400 x 400	
Ⓒ (mm)	9-11		
Ⓓ x 4	M8		

## Fornecimento de ventilação adequada para o televisor

Quando instalar o televisor, mantenha uma distância mínima de 38 mm entre o televisor e outros objetos (paredes, armários, etc.) para garantir uma ventilação adequada. Caso contrário, pode provocar um incêndio ou danificar o produto devido ao aumento de temperatura no interior do mesmo.

- Quando instalar o televisor com um suporte para montagem na parede, recomendamos vivamente que utilize apenas as peças fornecidas pela Samsung. A utilização de peças fornecidas por outro fabricante pode causar problemas com o produto ou lesões em caso de queda do produto.
- The Terrace pode ser instalado sobre uma parede ou um armário numa posição inclinada de até 15°.

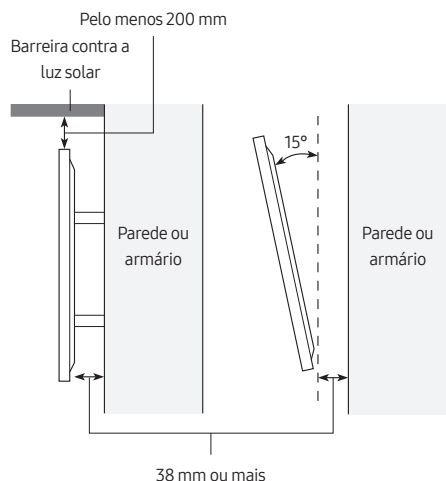

## Precauções de segurança



**Atenção:** se puxar, empurrar ou subir para o televisor pode provocar a queda do mesmo. Em especial, não se pendure nem desestabilize o televisor. Esta acção poderia provocar a queda do mesmo e resultar em lesões graves ou morte. Siga todas as precauções de segurança indicadas no folheto de segurança fornecido com o televisor.



**AVISO:** Nunca coloque o televisor num local instável. O televisor pode cair e causar ferimentos graves ou fatais. Muitos ferimentos podem ser evitados através da adoção de medidas de precaução simples, tais como:

- Utilize sempre os armários ou métodos de montagem recomendados pela Samsung.
- Utilizar sempre mobília que possa suportar o televisor em segurança.
- Certificar-se sempre de que o televisor não está suspenso na extremidade da mobília que o suporta.
- Informar sempre sobre os perigos de subir para a mobília para chegar ao televisor ou aos telecomandos.
- Colocar sempre os fios e os cabos ligados ao televisor de forma a que ninguém os puxe, segure ou tropece neles.
- Nunca coloque o televisor num local instável.
- Nunca colocar o televisor em cima de mobília alta (por exemplo, armários ou estantes) sem fixar a mobília e o televisor a um suporte adequado.
- Nunca colocar o televisor sobre panos ou outros materiais que possam estar entre o televisor e a mobília que o suporta.
- Nunca colocar itens, como brinquedos e telecomandos, que possam levar a trepar para cima do televisor ou de mobília sobre a qual o televisor foi colocado.

Se mudar a localização do seu televisor, dever-se-ão aplicar as mesmas considerações referidas acima.

## Operação

- Este aparelho utiliza pilhas. Na sua localidade, podem existir regulamentos ambientais que exijam a eliminação adequada destas pilhas. Contacte as autoridades locais para obter informações sobre as práticas de eliminação ou reciclagem.
- Guarde os acessórios (telecomando, etc.) num local seguro, fora do alcance das crianças e dos animais.
- Não deixe cair nem bata no produto. Se o produto estiver danificado, desligue o cabo de alimentação e contacte um centro de assistência da Samsung.
- Não elimine o telecomando ou as pilhas através de fogo.
- Não provoque um curto-circuito, não desmonte nem sobreaqueça as pilhas.
- **ATENÇÃO:** Existe o perigo de explosão se substituir as pilhas usadas no telecomando por pilhas com o tipo errado. Substitua-as apenas pelo mesmo tipo de pilhas ou por um tipo equivalente.
- **AVISO:** não utilize fumigadores líquidos que contenham produtos químicos, tais como repelentes de mosquitos ou ambientadores, em redor do produto.
  - Se o vapor entrar em contacto com a superfície do produto ou penetrar no mesmo, pode provocar manchas ou avarias.
- **AVISO – PARA EVITAR O ALASTRAMENTO DE UM INCÊNDIO, MANTENHA SEMPRE VELAS E OUTROS ITENS COM CHAMAS LONGE DESTA PRODUTO.**



## Cuidados a ter com o televisor

- Para limpar o aparelho, desligue o cabo de alimentação da tomada e limpe o produto com um pano macio e seco. Não utilize produtos químicos, tais como cera, benzeno, álcool, diluente, insecticida, desodorizante, lubrificante ou detergente. Estes produtos químicos podem danificar o aspecto do televisor ou apagar o que estiver impresso no produto.
- A parte exterior e o ecrã do televisor podem ficar riscados durante a limpeza. Limpe a parte exterior e o ecrã cuidadosamente, utilizando um pano macio para evitar riscos.
- Não borrife água ou qualquer outro líquido directamente para o televisor. Qualquer contacto do produto com líquidos pode provocar uma falha, incêndio ou choque eléctrico.

## 01 O que está incluído na caixa?

Verifique se os acessórios abaixo indicados foram enviados com o televisor. Se faltar algum acessório, contacte o seu revendedor.

- Guia prático do utilizador
- Certificado de garantia / Guia de regulamentação (não estão disponíveis em alguns locais)
- Controlo Remoto Inteligente da Samsung
- Cabo de alimentação da TV
- Suporte para cabos
- Parafuso x 2 (M4 x L7)
- Adaptador do CI Card

- A core e a forma dos acessórios podem variar consoante os modelos.
- Os cabos não incluídos podem ser adquiridos em separado.
- Ao abrir a caixa, verifique se existem acessórios escondidos atrás ou dentro dos materiais de embalagem.

## Utilização do suporte para cabos

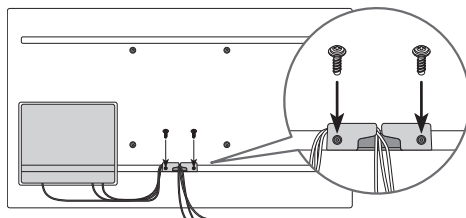

O ecrã pode ficar danificado se aplicar pressão direta sobre o mesmo devido a um manuseamento incorreto. Como se mostra na figura, certifique-se de segurar as extremidades do ecrã ao levantar o televisor.



## 02 Instalação do televisor



- O ecrã do televisor não pode ser exposto à luz solar direta.
  - Se o ecrã do televisor for exposto à luz solar direta, podem surgir áreas escuras. Trata-se de um sintoma normal num painel LCD; quando afastar o ecrã da luz solar direta, as áreas escuras desaparecem.
  - Uma exposição constante à luz solar direta pode danificar o ecrã do televisor.
- O sensor de brilho, localizado na parte inferior direita do televisor, não deve estar por qualquer objeto ficando totalmente exposto.
  - Se detetar demasiada luminosidade na área circundante, o televisor ativa a "proteção solar". A luminância é reduzida para proteger o ecrã do televisor.
- Para que possa ser utilizado convenientemente, o televisor deve ser instalado num local onde não corra o risco de ficar congelado devido a acumulação de neve ou exposição prolongada à chuva.
- Não é possível instalar num espaço embutido.
- The Terrace só pode ser instalado na horizontal e não na vertical.
- Recomendamos que peça a uma empresa de serviços de instalação profissional para o instalar. Para obter mais informações sobre a instalação, contacte o revendedor onde adquiriu o produto.

## Planeamento da localização

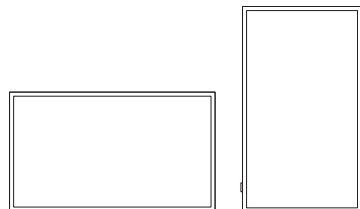
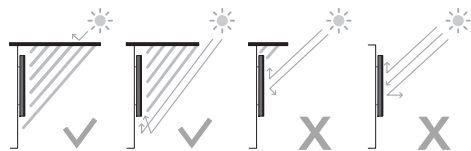

Horizontal

Vertical



Não instale The Terrace no teto, chão ou mesa.

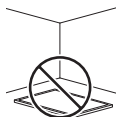
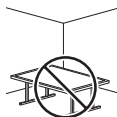
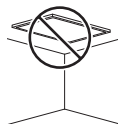

## Media Bay

- The Terrace proporciona espaço (Media Bay) para instalar leitores multimédia em locais onde é garantida a resistência às intempéries na parte traseira do produto.
- Os leitores multimédia listados abaixo podem ser instalados no espaço traseiro (Media Bay) do produto.
  - Leitores multimédia: Amazon Fire Stick, Google Chromecast, Roku Ultra Streaming M Player
- Feche a tampa e aperte os parafusos para garantir a estanqueidade. (Utilize os parafusos fornecidos. Caso contrário, pode causar problemas, tais como uma resistência inadequada às intempéries.)
- Não nos responsabilizamos por quaisquer ferimentos nem danos no produto que ocorram quando os utilizadores instalam o produto.

Media Bay	
Dimensões (L x A x P)	210,0 x 270,0 x 25,0 mm
Leitor multimédia	
Espaço de instalação (L x A x P)	140,0 x 200,0 x 25,0 mm

## Antes de ligar os cabos

- Desaperte os parafusos e abra a tampa.

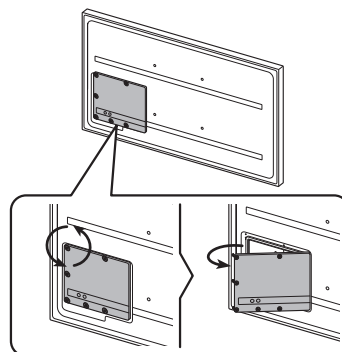

- Remova a barra de silicone adequada para a espessura do cabo a ligar.

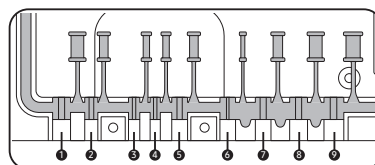
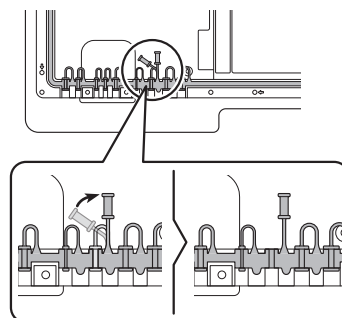

Tamanhos de orifícios diferentes e espessura dos cabos correspondente para cada um:

Posição	1	2	3	4	5
Diâmetro do cabo (Φ mm)	Φ 7,0	Φ 4,0	Φ 3,0	Φ 3,0	Φ 5,5
Posição	6	7	8	9	
Diâmetro do cabo (Φ mm)	Φ 1,6	Φ 5,5	Φ 7,0	Φ 8,0	



3. Insira o cabo adequado no orifício do qual a barra de silicone foi removida.

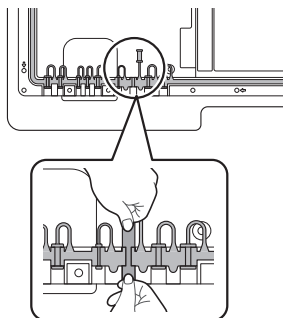

4. O cabo deve ser ligado como mostrado.

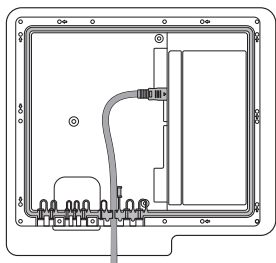

5. Feche a tampa e aperte os parafusos.
- Após todos os cabos estarem ligados, feche a tampa e aperte os parafusos para garantir a estanqueidade. (Utilize os parafusos fornecidos. Caso contrário, pode causar problemas, tais como uma resistência inadequada às intempéries.)  
Binário recomendado: 2,5 – 3,5 kgf.cm

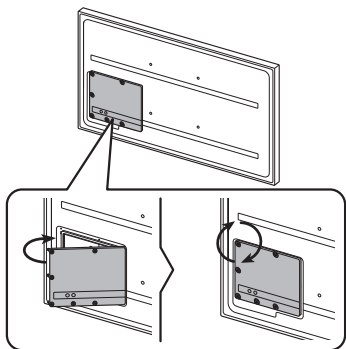

## Durabilidade

- A durabilidade robusta do televisor tem a classificação IP56, podendo ser utilizado no exterior (quando instalado e utilizado de acordo com as instruções deste Guia prático do utilizador).
- O telecomando deste produto fornece durabilidade com a classificação IP56.

Proteção contra sólidos	IP		Proteção contra água
	5	6	
Sem proteção	0	0	Sem proteção
Sólidos > 50 mm	1	1	Queda de água na vertical
Sólidos > 12 mm	2	2	Água na vertical - cobertura inclinada 15°
Sólidos > 2,5 mm	3	3	Água borrifada a 60° na vertical
Sólidos > 1,0 mm	4	4	Água salpicada de todas as direções
Proteção contra poeira	5	5	Jatos de mangueira de todas as direções
À prova de poeira	6	6	Jatos de mangueira fortes de todas as direções
-		7	Imersão temporária: 1 m durante 30 minutos
-		8	Imersão: profundidade e tempo definidos pelo fabricante

Apesar das classificações IP56, o televisor e o telecomando podem ficar danificados se estiverem em contacto com a água, em qualquer situação. Para proteger os seus produtos contra danos, evite o seguinte:

- Projeção de água contra o equipamento através de uma fonte com abertura superior a 12,5 mm, a partir de qualquer direção, ou submergir do equipamento em água.
- Projeção de água com uma pressão superior a 100 Kpa (14,5 PSI) e um volume de água superior a 100 litros/minuto durante mais de 3 minutos e condições climáticas extremas.

Se tiver comprado ou se o televisor incluir uma capa protetora contra pó, certifique-se de que a aplica no televisor sempre que este não for utilizado durante um longo período.

A capa protetora contra pó ajuda a evitar a acumulação de pó, sujidade, entre outras coisas, no televisor. Consulte o guia da capa protetora contra pó para obter as instruções de instalação/ utilização.

## 03 Acerca dos botões no Samsung SolarCell Remote (Controlo Remoto Inteligente da Samsung)

- Para ativar o Controlo Remoto Inteligente da Samsung, carregue em . (Tal apenas é necessário durante a primeira utilização.)

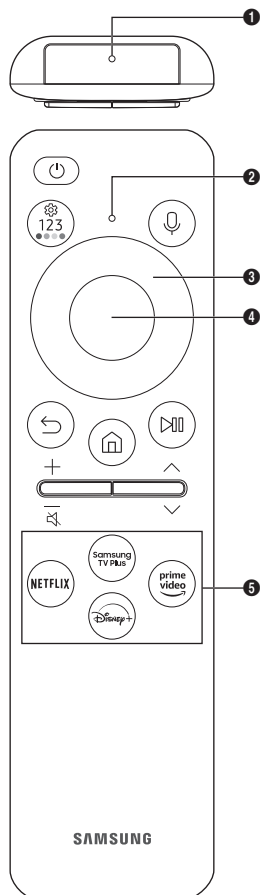

### (Energia)

carregue para ligar ou desligar o televisor. Carregue sem soltar para desligar completamente o televisor.

### Microfone

Utilizado como microfone durante a utilização do reconhecimento de voz com o telecomando.

- Evite impactos na abertura do microfone e não insira objetos afiados na abertura.

### LED

Durante o carregamento do telecomando através da porta USB, o LED está aceso se o carregamento estiver em curso. Quando o carregamento estiver concluído, o LED desliga-se.

### (Assistente de Voz)

Executa a Assistente de Voz. Carregue no botão sem soltar, diga um comando e, em seguida, solte o botão para executar o Assistente de Voz.

- Os idiomas e funcionalidades do Assistente de Voz suportados podem variar consoante a área geográfica.

### (Botão de definições - números - cores)

Pode aceder diretamente ao menu das definições/teclado numérico virtual/botões coloridos/teclado de opções/SmartThings.

- Dependendo do modelo, o acesso à aplicação SmartThings através deste botão poderá não ser suportado.
- Utilize este botão para aceder a opções adicionais específicas da funcionalidade que está a utilizar.
- Carregue para apresentar o teclado numérico virtual no ecrã. Utilize o teclado numérico para introduzir valores numéricos. Selecione os números e depois selecione **Concluído** ou **Introduzir Número** para introduzir um valor numérico. Utilize para mudar de canal, introduzir um PIN, um código postal, etc.
- Se carregar durante 1 segundo ou mais, aparece o ecrã do menu **Atalho**.

### Botão direcional (para cima, para baixo, para a esquerda, para a direita)

Movem a selecção e alteram os valores existentes no menu do televisor.

### Selecionar

Selecciona ou executa um item seleccionado. Se carregar enquanto está a ver um programa, são apresentadas as informações detalhadas desse programa.

### (Regres.)

Carregue para voltar ao menu anterior. Se carregar durante 1 segundo ou mais, a função em execução é interrompida. Se carregar enquanto vê um programa, aparece o canal anterior.

## (Smart Hub)

Carregue para mudar para o ecrã inicial.

## (Reproduzir/pausa)

Se carregar, aparecem os controlos de reprodução. Com estes controlos pode controlar os conteúdos multimédia que estão a ser reproduzidos.

Para utilizar a Barra de Jogo, carregue sem soltar o botão no **Modo Jogo**.

- Dependendo do modelo ou da área geográfica onde se encontrar, o Barra de Jogo poderá não ser suportado.

## + / - (Volume)

Para regular o volume, mova o botão para cima ou para baixo.

Para cortar o som, carregue no botão. Se carregado durante 2 segundos ou mais, aparece **Atalhos de Acessibilidade**.

-  pode não estar presente dependendo do modelo.

## ^ / v (Canal)



Para mudar de canal, mova o botão para cima ou para baixo. Para ver o ecrã **Guia**, carregue no botão. Se carregar durante 1 segundo ou mais aparece o ecrã **Lista Canais**.

## Botão Iniciar aplicação

Carregue em cada botão para executar a respetiva função.

- As aplicações disponíveis podem variar consoante a área geográfica ou o fornecedor de conteúdo.

## + (Emparelhamento)

Se o Controlo Remoto Inteligente da Samsung não emparelhar com o televisor automaticamente, aponte-o para a parte da frente do televisor e carregue sem soltar nos botões  e  em simultâneo durante, no mínimo, 3 segundos.

- Utilize o Controlo Remoto Inteligente da Samsung a menos de 6 m do televisor. A distância de utilização pode variar consoante as condições ambientais sem fios.
- As imagens, os botões e as funções do Controlo Remoto Inteligente da Samsung podem variar consoante o modelo ou a área geográfica onde se encontrar.
- A função Configuração do Controlo Remoto Universal só funciona normalmente quando se utiliza o Controlo Remoto Inteligente da Samsung fornecido com o televisor.

## Carregar a bateria

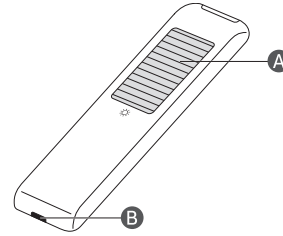

### Célula solar

Exponha o comando remoto à luz quando não estiver a utilizá-lo. Tal permitirá aumentar o tempo de funcionamento do comando remoto.

### Porta USB (tipo C) para carregamento

Utilizado para carregamento rápido. O LED na frente ilumina-se durante o carregamento. Quando a bateria estiver totalmente carregada, o LED apaga-se.

- O cabo USB não é fornecido.
- Recomenda-se a utilização de um carregador Samsung original. Caso contrário, o produto pode não funcionar com a mesma qualidade ou até mesmo avariar. Neste caso, o serviço de garantia não se aplica.
- Quando o telecomando não funciona devido a uma bateria fraca, carregue-o utilizando a porta USB tipo C.



**Pode ocorrer incêndio ou explosão, resultando em danos no telecomando ou ferimentos.**

- Não bata com o telecomando.
- Tenha o cuidado de não deixar que substâncias estranhas, como metais, líquidos ou pó, entrem em contacto com o terminal de carregamento do telecomando.
- Se o telecomando estiver danificado ou se lhe cheirar a fumo ou a queimado, interrompa imediatamente o seu funcionamento e solicite a sua reparação no centro de assistência da Samsung.
- Não desmonte o telecomando arbitrariamente.
- Tenha o cuidado de não deixar que crianças chuchem o telecomando ou que animais de estimação mordam o telecomando. Pode ocorrer incêndio ou explosão, resultando em danos no telecomando ou ferimentos.

## 04 Configuração inicial

Quando ligar o televisor pela primeira vez, ele inicia imediatamente a Configuração inicial. Siga as instruções apresentadas no ecrã e configure as definições básicas do televisor de acordo com o seu ambiente de visualização.

- Vai precisar de uma conta Samsung para aceder aos nossos serviços inteligentes baseados em rede. Se decidir não iniciar sessão, só terá ligação à TV terrestre (aplicável apenas a dispositivos com sintonizador) e dispositivos externos como, por exemplo, através de HDMI.

### Utilização do Controlador da TV

Podemos ligar o televisor com o botão **Controlador da TV** na parte inferior do mesmo e, depois, utilizar o **Menu de Controlo**. O **Menu de Controlo** é apresentado quando carrega no botão **Controlador da TV** com o televisor ligado.

- O ecrã poderá escurecer se a película de proteção no logótipo SAMSUNG ou na parte inferior do televisor não for removida. Remova a película de proteção colada.

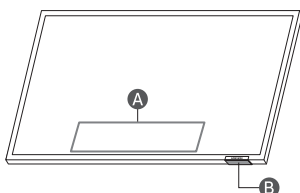

**A** Menu de Controlo

**B** Botão Controlador da TV / Sensor do telecomando

## 05 Ligação ao HDBase-T

A ligação HDBase-T do The Terrace está incorporada para transmissão de dados de áudio e vídeo. Não suporta a transmissão de Power Ethernet e sinais de controlo incluindo IV e RS232.

- Suporta até HDMI 1.4.
- O CEC não funciona se o televisor estiver desligado.

### Geral

- O aspecto exterior pode variar consoante o produto.
- As peças de ligação podem diferir em produtos diferentes.
- A transmissão de dados não está disponível se o HDBase-T (Rx) estiver ligado ao HDBase-T (Tx) através de um hub.
- Ao instalar o produto, utilize os cabos e dispositivos TX certificados pela HDBase-T Alliance.
- Ao ligar um dispositivo externo através de HDBase-T, para resolução máxima, utilize um dispositivo TX certificado que suporte 4K a 30 Hz.
- Esta porta (porta HDBT no televisor) não suporta ARC (eARC).

### Diretrizes para a ligação

- O HDBase-T (Tx) transmite dados de um dispositivo externo para o HDBase-T (Rx). Apenas está disponível a ligação 1:1 entre dispositivos. Ligue-os através de um cabo LAN (CAT6 ou qualidade superior).
- O HDBase-T funciona com cabos de par entrançado não blindado (UTP, Unshielded Twisted Pair) ou par entrançado blindado (STP, Shielded Twisted Pair); mas, para garantir a conformidade com as normas da CE, são necessários cabos STP e conetores STP. O cabo e os conetores STP são recomendados para proteger contra ruído elétrico ambiental imprevisível que pode ter impacto no desempenho. É recomendado utilizar um cabo STP para maximizar o desempenho. A utilização de um cabo UTP ou cabo de rede pode reduzir o desempenho.
- Antes de substituir o dispositivo externo, remova primeiro o cabo HDBT LAN (CAT6 ou qualidade superior).
- Utilize cabos CAT6, ou de qualidade superior, certificados pela HDBaseT para o sinal se manter estável.
- Não utilize cabos CAT5E, mesmo que sejam certificados pela HDBaseT.

### Restrições

- Ao ligar um dispositivo externo através de HDBase-T, poderão existir restrições durante a comunicação entre dispositivos.
- Ao ligar um dispositivo de jogo através de HDBase-T, as funções relacionadas e a resolução do ecrã poderão não ser corretamente suportadas.

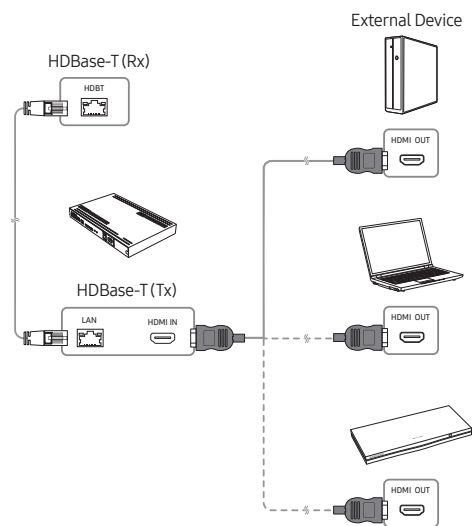



## 06 Utilização do Modo de Tempo Frio

> (botão direcional para a esquerda) > Definições > Todas as Definições > Geral e Privacidade > Gestor do Sistema > Modo de Tempo Frio

O televisor exterior proporciona uma experiência de visualização otimizada de 0 °C a 50 °C.

- A baixas temperaturas inferiores a 10 °C, pode ocorrer desfocagem por movimento devido às características dos cristais líquidos.
- Para ver televisão a baixas temperaturas inferiores a 10 °C, pode utilizar o **Modo de Tempo Frio** para um início estável.
- O **Modo de Tempo Frio** mantém o início estável ao utilizar a retroiluminação do televisor quando está muito frio.
- Quando o **Modo de Tempo Frio** está ativo, certifique-se de que mantém a fonte de alimentação ligada.
- Mesmo em modo de espera para o **Modo de Tempo Frio**, poderá haver consumo de energia do seguinte modo:
  - 55": MÁX 210 W, 65": MÁX 280 W, 75": MÁX. 350 W
- O **Modo de Tempo Frio** funciona em modo de espera e o ecrã pode aparecer a cinzento.

### Proteção contra altas temperaturas

- A temperaturas acima de 45 °C, o brilho do televisor poderá ser reduzido para proteger o produto. Esta opção funciona independentemente da ativação do **Modo de Tempo Frio**.

### Proteção solar

- Quando a luminosidade na área circundante é superior a 20 000 lux durante 5 minutos seguidos, a luminância é reduzida para proteger o ecrã do televisor.

## 07 Utilização da imagem adaptativa

> (botão direcional para a esquerda) > Definições > Todas as Definições > Geral e Privacidade > Definições de Modo Inteligente > Imagem Adaptativa

Otimiza o brilho e proporciona a melhor qualidade da imagem em tempo real, com base nas condições de luminosidade e no conteúdo que está a visualizar.

- A **Imagem Adaptativa** no The Terrace otimiza automaticamente o **Brilho** e o **Contraste** em tempo real, conferindo a melhor qualidade ao conteúdo que está a ver, mesmo em condições de muita ou pouca luminosidade.

## 08 Resolução de problemas e manutenção

### Resolução de problemas

Para obter mais informações, consulte "Resolução de problemas" no Guia do utilizador.

> (botão direcional para a esquerda) > Definições > Assistência > Abrir Guia do utilizador > Resolução de problemas  
Se nenhuma destas sugestões de resolução de problemas se aplicar, aceda ao site "www.samsung.com" e clique em Suporte, ou contacte o centro de assistência da Samsung.

- Este painel é composto por pixels secundários cuja produção requer tecnologia sofisticada. No entanto, podem existir alguns pixels brilhantes ou escuros no ecrã. Estes pixels não afectam o desempenho do produto.

- Para maximizar o desempenho do televisor, actualize-o com o software mais recente. Utilize as funções **Atualizar Agora** ou **Atualização Automática** no menu do televisor > [botão direcional para a esquerda] > Definições > Assistência > Atualização do Software > Atualizar Agora ou **Atualização Automática**.

### O televisor não liga.

- Certifique-se de que o cabo de alimentação está ligado corretamente ao produto e à tomada.
- Certifique-se de que a tomada elétrica se encontra a funcionar e que o sensor do telecomando na parte inferior do televisor está aceso a vermelho.
- Experimente carregar no botão **Controlador da TV**, na parte inferior do televisor, para se certificar de que o problema não está relacionado com o telecomando. Se o televisor se ligar, consulte a secção "O telecomando não funciona".

### O telecomando não funciona.

- Verifique se o sensor do telecomando na parte inferior do televisor pisca quando carrega no botão do telecomando.
  - Quando a bateria do telecomando estiver descarregada, carregue-a na porta de carregamento USB (C-type) ou vire o telecomando para expor a célula solar à luz.
- Experimente apontar o telecomando diretamente para o televisor a uma distância entre 1,5 e 1,8 m.
- Se o seu televisor incluir **Controlo Remoto Inteligente da Samsung** (telecomando Bluetooth) não se esqueça de emparelhar o telecomando com o televisor. Para emparelhar um **Controlo Remoto Inteligente da Samsung**, carregue nos botões e simultaneamente durante 3 segundos.

### Alteração da palavra-passe do televisor

> (botão direcional para a esquerda) > Definições > Todas as Definições > Geral e Privacidade > Gestor do Sistema > Alterar PIN

Execute a opção **Alterar PIN** e depois introduza a palavra-passe actual no campo correspondente à palavra-passe. A palavra-passe predefinida é "0000" (França: "1111").

Introduza uma nova palavra-passe e depois introduza-a novamente para a confirmar. A alteração da palavra-passe está concluída.

Caso se esqueça do código PIN, carregue nos botões pela seguinte sequência para repor o PIN como "0000" (França: "1111").

- Carregue no botão + / - (Volume). > Vol. Alto > > Vol. Baixo > > Vol. Alto > .

### Sensor Eco e brilho do ecrã

O sensor Eco ajusta o brilho do ecrã do televisor automaticamente. Esta funcionalidade mede a luz da sua divisão e otimiza automaticamente o brilho do ecrã do televisor para reduzir o consumo de energia. Se pretender desativar esta funcionalidade, aceda a > (botão direcional para a esquerda) > Definições > Todas as Definições > Geral e Privacidade > Poupança de Energia > Otimização de Brilho.

- O sensor eco está localizado na parte inferior do televisor. Não bloqueie o sensor com qualquer objecto. Tal pode provocar a redução do brilho da imagem.

## 09 Características técnicas e outras informações

### Características técnicas

Nome do modelo	TQ55LST7D**	TQ65LST7D**
Resolução do ecrã	3840 x 2160	3840 x 2160
Tamanho do ecrã		
Diagonal	54,6 polegadas	64,5 polegadas
Medido na diagonal	138 cm	163 cm
Som (saída)	40 W	40 W
Dimensões (L x A x P)		
Caixa	1247,4 x 720,9 x 69,8 mm	1466,3 x 844,0 x 69,8 mm
Peso		
Caixa	279 kg	36,0 kg
Nome do modelo	TQ75LST7D**	
Resolução do ecrã	3840 x 2160	
Tamanho do ecrã		
Diagonal	74,5 polegadas	
Medido na diagonal	189 cm	
Som (saída)	40 W	
Dimensões (L x A x P)		
Caixa	1692,0 x 974,5 x 69,8 mm	
Peso		
Caixa	48,1 kg	

\* : 0-9, A-Z

Temperatura de funcionamento	-31 °C a 50 °C (-24 °F a 122 °F)
Humidade de funcionamento	10 % a 80 %, sem condensação
*Temperatura de armazenamento	-31 °C a 50 °C (-24 °F a 122 °F)
Humidade de armazenamento	5 % a 95 %, sem condensação

\*: Quando a temperatura se situa entre os -20 °C e os -31 °C, é obrigatório armazenar o televisor na respetiva embalagem completa ou ligá-lo à alimentação e ativar o **Modo de Tempo Frio**.

#### Notes

- Este equipamento é um aparelho digital de Classe B.
- Para obter informações sobre a fonte de alimentação e saber mais sobre o consumo de energia, consulte a etiqueta colada ao produto.
  - Na maioria dos modelos, essa etiqueta encontra-se na parte posterior do televisor. (Em alguns modelos, a etiqueta encontra-se no interior da proteção do terminal.)
- O consumo de energia típico é medido de acordo com a norma IEC 62087.
- Para ligar um cabo LAN, utilize um cabo CAT 7 (\*tipo STP) para efetuar a ligação. (100/10 Mbps)
  - \* Shielded Twisted Pair
- Quando a temperatura estiver fora do intervalo de temperatura de funcionamento/armazenamento, armazene o televisor na respetiva embalagem completa para proteger o produto.

\* As imagens e ilustrações servem apenas de referência e podem ser diferentes do produto real.

O design e as características técnicas do produto podem ser alterados sem aviso prévio.

### Redução do consumo de energia

Quando desliga o televisor, este entra no modo de espera. No modo de espera, continua a consumir alguma energia. Para reduzir o consumo de energia, desligue o cabo de alimentação quando não pretender utilizar o televisor durante um longo período de tempo.



Podem ser cobrada uma taxa administrativa nas seguintes situações:

- (a) Se solicitar a assistência de um técnico mas o produto não tiver qualquer defeito (i.e., se não tiver lido o manual do utilizador).
- (b) Se levar o aparelho ao centro de assistência da Samsung, mas não for detetado qualquer defeito no mesmo (ou seja, se não tiver lido o manual do utilizador).

Será informado do montante da taxa administrativa antes da visita de um técnico.

Em caso de reparação por um Centro Técnico não Autorizado, de reparação pelo próprio, ou de reparação não profissional do produto, a Samsung não se responsabiliza por danos ao produto, por quaisquer lesões, ou por qualquer outra questão de segurança causada por qualquer tentativa de reparação do produto que não siga cuidadosamente estas instruções de reparação e manutenção. Qualquer dano ao produto causado por uma tentativa de reparação do mesmo por qualquer pessoa que não seja um Centro Técnico Certificado pela Samsung não será coberto pela garantia.

Por favor visite [samsung.com/support](http://samsung.com/support) para obter mais informação sobre adaptadores de corrente externos e comandos nos termos da Directiva Europeia EcoDesign - Directiva ERP

Pelo presente documento, a Samsung declara que este equipamento de rádio está em conformidade com a Directiva 2014/53/UE e com os requisitos estatutários relevantes no Reino Unido.

O texto completo da declaração de conformidade está disponível no seguinte endereço da Internet:

<http://www.samsung.com> aceda a Suporte e introduza o nome do modelo.

Este equipamento pode ser utilizado em todos os países da UE e no Reino Unido.

A função WLAN 5 GHz (Wi-Fi) deste equipamento só pode ser utilizada em espaços interiores.

Potência máx. do transmissor RF: 100 mW a 2,4 GHz - 2,4835 GHz

Potência máx. do transmissor Wi-Fi:

100 mW a 2,4 GHz - 2,4835 GHz,

200 mW a 5,15 GHz - 5,25 GHz,

100 mW a 5,25 GHz - 5,35 GHz & 5,47 GHz - 5,725 GHz.

O intervalo de frequência (5,15-5,35 GHz) para Wi-Fi está restringido apenas à utilização no interior.



**Eliminação Correcta Deste Produto (Resíduos de Equipamentos Eléctricos e Electrónicos)**  
(Aplicável a países cujos sistemas de recolha sejam separados)



Esta marca apresentada no produto, nos acessórios ou na literatura - indica que o produto e os seus acessórios electrónicos (por exemplo, o carregador, o auricular, o cabo USB) não deverão ser eliminados juntamente com os resíduos domésticos no final do seu período de vida útil. Para impedir danos ao ambiente ou à saúde humana causados pela eliminação incontrolada de resíduos, deverá separar estes equipamentos de outros tipos de resíduos e reciclá-los de forma responsável, para promover uma reutilização sustentável dos recursos materiais.

Os utilizadores domésticos deverão contactar o estabelecimento onde adquiriram este produto ou as entidades oficiais locais para obterem informações sobre onde e de que forma podem entregar estes equipamentos para permitir efectuar uma reciclagem segura em termos ambientais.

Os utilizadores profissionais deverão contactar o seu fornecedor e consultar os termos e condições do contrato de compra. Este produto e os seus acessórios electrónicos não deverão ser misturados com outros resíduos comerciais para eliminação.

#### Remover a bateria

- Para remover a bateria, contacte um centro de assistência autorizado. Para obter instruções sobre a remoção da bateria, visite [www.samsung.com/global/ecodesign\\_energy](http://www.samsung.com/global/ecodesign_energy).
- Para a sua segurança, não tente remover a bateria. Se a bateria não for removida corretamente, poderá danificá-la e ao dispositivo, causar ferimentos em si e/ou tornar o dispositivo pouco seguro.



**Eliminação correcta das baterias existentes neste produto**  
(Aplicável a países cujos sistemas de recolha sejam separados)

A marca apresentada na bateria, manual ou embalagem, indica que a bateria existente neste produto não deve ser eliminada juntamente com os resíduos domésticos indiferenciados. Onde existentes, os símbolos químicos Hg, Cd ou Pb indicam que a bateria contém mercúrio, cádmio ou chumbo acima dos níveis de referência indicados na Directiva CE 2006/66.

A bateria incorporada neste produto não é substituível pelo utilizador. Para obter informações sobre a respectiva substituição, contacte o seu fornecedor de serviços. Não tente retirar a bateria nem destruí-la por meio de algum tipo de fogo. Não desfaça, esmague nem fure a bateria. Caso pretenda desfazer-se do produto, o local de recolha de resíduos tomará as medidas apropriadas para a reciclagem e tratamento do produto, incluindo a bateria.

- O tipo de pilha pode variar consoante o modelo.



## Declaração de Conformidade

### Fabricante

Nome: Samsung

Designação comercial registada: Samsung Electronics Co., Ltd  
Endereço: 129 Samsung-ro, Yeongtong-gu, Suwon-si, Gyeonggi-do, Korea

### Detalhes do produto

Produto : Smart Control

Modelo(s) : VG-TM2365E

### Declarações e Normas aplicáveis

Declaramos, sob nossa exclusiva responsabilidade, que o produto acima cumpre os requisitos básicos das seguintes diretivas/ regulamento: 2014/53/UE Diretiva de equipamentos de rádio através da aplicação de:

#### EMC

EN 301 489-1 V2.2.3

EN 301 489-17 V3.2.4

#### Segurança

EN IEC 62368-1:2020+A11:2020

EN IEC 62368-3:2020

EN 62479:2010

#### Radio

EN 300 328 V2.2.2

a Diretiva (2011/65/EU) relativa à restrição do uso de determinadas substâncias nocivas em equipamentos elétricos e eletrónicos pela aplicação da EN IEC 63000:2018.

#### Assinado por e em nome de: Samsung

Samsung Euro QA Lab, Saxony Way, Yateley, GU46 6GG, UK\*

2024-05-20 (Local e data de assinatura)



Stephen Colclough – Diretor de  
Assuntos Regulatórios  
(Nome e assinatura do  
responsável)

\* Esta não é a morada do Centro de Apoio Samsung. Por favor verifique a garantia ou contacte o revendedor que lhe vendeu o produto, para saber a morada e o número de contacto do Centro de Apoio Samsung.



Esta página foi deixada em  
branco intencionalmente.

# Vor dem Lesen dieses Einfaches Benutzerhandbuch







Dieser Fernseher wird mit diesem Einfaches Benutzerhandbuch und einem eingebetteten Benutzerhandbuch (📖) > ☰ (Richtungstaste nach links) > ⚙️ **Einstellungen** > **Unterstützung** > **Benutzerhandbuch öffnen**) geliefert.

Um die Samsung Smart Remote zu aktivieren, drücken Sie 🔊 darauf. (Dies ist nur bei der erstmaligen Verwendung erforderlich.)

## Achtung! Wichtige Sicherheitshinweise

Lesen Sie die Sicherheitshinweise sorgfältig, bevor Sie das Fernsehgerät verwenden.

In der folgenden Tabelle finden Sie eine Erklärung für die Symbole, die Sie möglicherweise auf Ihrem Samsung-Produkt sehen.

ACHTUNG	
GEFAHR DURCH STROMSCHLAG NICHT ÖFFNEN	
ACHTUNG: UM DAS RISIKO EINES STROMSCHLAGS ZU VERRINGERN, DÜRFEN SIE DIE ABDECKUNG (ODER RÜCKSEITE) NICHT ÖFFNEN. ES BEFINDEN SICH IM INNEREN KEINE TEILE, DIE VON BENUTZERN GEWARTET WERDEN KÖNNEN. ALLE WARTUNGSARBEITEN SIND QUALIFIZIERTEM FACHPERSONAL ZU ÜBERLASSEN.	
	Dieses Symbol zeigt an, dass im Inneren Hochspannung vorhanden ist. Es ist gefährlich, Teile im Inneren dieses Bildschirms zu berühren.
	Dieses Symbol weist darauf hin, dass diesem Gerät wichtige Anweisungen zum Betrieb und zur Wartung beigefügt sind.
	Produkt der Klasse II: Dieses Symbol zeigt an, dass das Gerät einen elektrischen Erdungsanschluss (Masse) nicht benötigt. Wenn dieses Symbol auf einem Produkt mit Netzkabel nicht vorhanden ist, MUSS das Produkt über eine zuverlässige Verbindung mit der Erde (Masse) verfügen.
	Wechselspannung: Bei einer mit diesem Symbol gekennzeichneten Nennspannung handelt es sich um eine Wechselspannung.
	Gleichspannung: Bei einer mit diesem Symbol gekennzeichneten Nennspannung handelt es sich um eine Gleichspannung.
	Achtung! Gebrauchsanweisung beachten: Dieses Symbol weist den Benutzer an, weitere sicherheitsrelevante Informationen dem Einfaches Benutzerhandbuch zu entnehmen.

## Stromversorgung

- Belasten Sie Steckdosen, Verlängerungskabel oder Netzteile nicht über ihre maximale Spannung und Kapazität hinaus. Dies kann einen Brand oder elektrischen Schlag verursachen. Informationen zu Spannung und Stromstärke finden Sie im Abschnitt mit den technischen Daten des Handbuchs oder auf dem Etikett des Netzteils.
- Netzkabel müssen so verlegt werden, dass niemand auf das Kabel treten kann oder es durch Gegenstände gequetscht wird, die auf dem Kabel stehen oder gegen das Kabel drücken. Insbesondere ist auf Stecker, Netzteile und die Kabeldurchführung am Gerätegehäuse zu achten.
- Führen Sie niemals Metallgegenstände in die Öffnungen des Geräts ein. Dies kann einen elektrischen Schlag verursachen.
- Berühren Sie zur Vermeidung von Stromschlägen keinesfalls Bauteile im Inneren des Geräts. Das Gerät darf nur von einem qualifizierten Techniker geöffnet werden.
- Stellen Sie sicher, dass der Netzstecker fest in der Steckdose sitzt. Ziehen Sie das Netzkabel nie am Kabel selbst, sondern stets am Stecker aus der Steckdose. Ziehen Sie niemals am Kabel, um den Netzstecker aus der Steckdose zu ziehen. Berühren Sie das Netzkabel niemals mit feuchten Händen.
- Wenn das Gerät nicht einwandfrei funktioniert, insbesondere beim Auftreten ungewöhnlicher Geräusche oder Gerüche aus dem Inneren, trennen Sie es unverzüglich von der Stromversorgung und wenden Sie sich umgehend an Ihren nächstgelegenen Händler oder das nächste Samsung Kundendienstzentrum.
- Trennen Sie das Gerät aus Sicherheitsgründen bei einem Gewitter oder bei längerer unbeaufsichtigter Nutzungspause unbedingt vom Netz und von der Antenne bzw. vom Kabelsystem.
  - Staubablagerungen können Stromschläge, Kurzschlüsse oder Brände verursachen, da sie zu Funkenbildung, übermäßiger Erwärmung und Beschädigung der Isolierung am Netzkabel führen können.
- Verwenden Sie nur ordnungsgemäß geerdete Stecker und Steckdosen.
  - Eine fehlerhafte Erdung kann zu Stromschlägen oder Schäden am Gerät führen. (Nur Geräte der Klasse I.)
- Um dieses Gerät vollständig abzuschalten, müssen Sie den Netzstecker aus der Steckdose ziehen. Um sicherzustellen, dass Sie das Gerät bei Bedarf schnell vom Netz trennen können, müssen die Steckdose und der Netzstecker jederzeit leicht zugänglich sein.



## Installation

- Außerdem darf das Gerät keinesfalls in der Nähe oder oberhalb eines Heizstrahlers oder -körpers aufgestellt werden oder an Orten, an denen es direkter Sonneneinstrahlung ausgesetzt ist.
- Stellen Sie keine mit Wasser gefüllten Objekte (Vasen usw.) auf dieses Gerät, da dies zu einem Brand oder Stromschlag führen kann.
- Setzen Sie dieses Gerät niemals Regen oder Feuchtigkeit aus.
- Wenden Sie sich für weiterführende Informationen an ein autorisiertes Kundendienstzentrum, wenn das Gerät an einem Ort mit hoher Konzentration an Staubpartikeln, außergewöhnlich hohen oder niedrigen Temperaturen, hoher Luftfeuchtigkeit oder in unmittelbarer Nähe zu Chemikalien aufgestellt oder z. B. an einem Bahnhof oder Flughafen im Dauerbetrieb verwendet werden soll. Eine nicht fachgerechte Aufstellung kann zu schweren Schäden am Gerät führen.
- Setzen Sie das Gerät niemals Regen oder Feuchtigkeit aus.

### Montieren des Geräts an der Wand



Da der Zugang zum Media Bay des Fernsehers aufgrund des Aussehens der von Ihnen verwendeten Wandhalterung eingeschränkt sein kann, wird empfohlen, alle benötigten Kabel und Geräte anzuschließen, bevor Sie den Fernseher an der Wand anbringen. Wenn Sie zusätzliche Kabel und Geräte an das Fernsehgerät anschließen, nachdem es an der Wand aufgehängt wurde, müssen Sie das Fernsehgerät möglicherweise von der Wandhalterung trennen.



Wenn das Fernsehgerät an einer Wand montiert werden soll, müssen die Anweisungen des Herstellers unbedingt eingehalten werden. Wenn der Fernseher nicht ordnungsgemäß montiert ist, kann er herunterfallen und beschädigt werden oder ein Kind bzw. einen Erwachsenen schwer verletzen.

- Wenden Sie sich zum Bestellen der Samsung Wandhalterung an das Samsung-Kundendienstzentrum.
- Samsung haftet nicht für Schäden an Geräten oder Verletzungen von Personen, wenn die Montage der Wandhalterung vom Kunden selbst durchgeführt wird.
- Montieren Sie die Wandhalterung an einer festen Wand, die senkrecht zum Boden steht. Bevor Sie die Wandhalterung an anderen Flächen als Gipskarton anbringen, wenden Sie sich bitte an Ihren nächstgelegenen Händler, um weitere Informationen einzuholen. Bei Montage des Fernsehgeräts an einer Decke oder schrägen Wand kann das Fernsehgerät herunterfallen und Verletzungen verursachen.
- Bei der Installation der Wandhalterung empfehlen wir, alle vier VESA-Schrauben festzuziehen.
- Wenn Sie eine Wandhalterung installieren möchten, die nur mit den beiden oberen Schrauben an der Wand befestigt werden soll, dürfen Sie nur eine Samsung-Wandhalterung verwenden, die diese Art von Installation unterstützt. (Je nach Region ist eine solche Wandhalterung im Handel möglicherweise nicht erhältlich.)

- Montieren Sie den Bildschirm nicht in einem Winkel von mehr als 15 Grad.
- Die Standardabmessungen der Wandhalterung finden Sie in der Tabelle.



**Befestigen Sie die Wandhalterung nicht, während das Fernsehgerät eingeschaltet ist. Sie könnten dabei einen Stromschlag erhalten und sich verletzen.**

- Verwenden Sie keine Schrauben, die länger sind als in der VESA-Standardspezifikation für Schrauben angegeben. Zu lange Schrauben können Schäden an den inneren Bauteilen des Bildschirms verursachen.
- Bei Wandhalterungen, die nicht der VESA-Standardspezifikation für Schrauben entsprechen, hängt die Länge der Schrauben von der Spezifikation der Wandhalterung ab.
- Ziehen Sie die Schrauben nicht zu fest an. Dadurch kann das Gerät beschädigt werden oder herunterfallen und so Verletzungen verursachen. Samsung haftet nicht bei derartigen Unfällen.
- Samsung haftet nicht für Geräteschäden oder Verletzungen, wenn eine Wandhalterung verwendet wird, die nicht dem VESA-Standard entspricht oder nicht spezifiziert ist, oder wenn der Verbraucher die Montageanleitung für das Produkt nicht befolgt.
- Nehmen Sie die Wandmontage des Fernsehgeräts nur zu zweit vor.
- **ACHTUNG:** Das Gerät muss gemäß den Anweisungen in der Installationsanleitung sicher an der Wand angebracht werden. „Kippen, Schütteln oder Schaukeln der Maschine kann zu Verletzungen oder zum Tod führen.“ (CSA60065)

### Spezifikation (VESA) der Wandhalterung

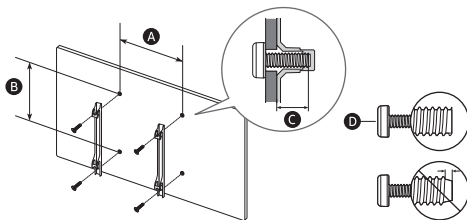

Bildschirmdiagonale in Zoll	55	65	75
Daten der VESA-Gewindebohrung (A x B) (mm)	200 x 200		400 x 400
● (mm)	9-11		
● x 4	M8		



## Ausreichende Belüftung Ihres Geräts

Halten Sie beim Aufstellen des Geräts einen Abstand von mindestens 38 mm zu anderen Objekten (Wänden, Schrankwänden usw.) ein, um eine ausreichende Belüftung zu gewährleisten. Wenn Sie nicht für eine ausreichende Lüftung sorgen, können aufgrund des Temperaturanstiegs im Innern des Bildschirms ein Brand oder ein Problem mit dem Gerät die Folge sein.

- Wenn Sie eine Wandhalterung einsetzen, empfehlen wir Ihnen dringend, ausschließlich von Samsung bereitgestellte Teile zu verwenden. Wenn Sie Teile eines anderen Herstellers verwenden, kann es zu Problemen mit dem Gerät oder zu Verletzungen kommen, weil das Gerät herunterfällt.
- The Terrace kann um bis zu 15° geneigt an einer Wand oder Schrankseite angebracht werden.

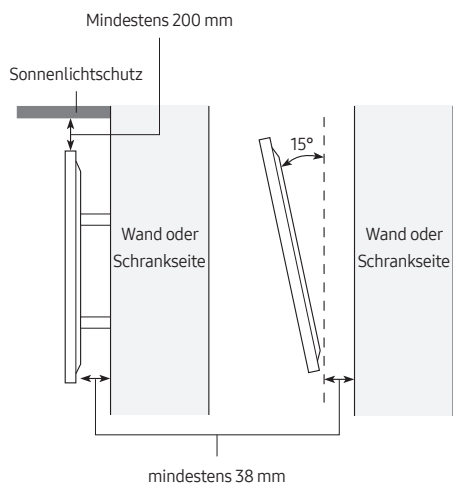

## Sicherheitshinweise



**Achtung:** Das Fernsehgerät kann umkippen, wenn Sie daran ziehen, es schieben oder sich daran festhalten. Hängen Sie sich insbesondere nicht an das Fernsehgerät und destabilisieren Sie es nicht in sonstiger Weise. Dies kann dazu führen, dass das Gerät herunterfällt und schwere oder tödliche Verletzungen verursacht. Beachten Sie alle Anweisungen der Ihrem Fernsehgerät beigefügten Sicherheitshinweise.



**ACHTUNG:** Stellen Sie einen Fernseher niemals in einer instabilen Position auf. Das Fernsehgerät könnte umfallen und schwere Verletzungen oder den Tod verursachen. Viele Verletzungen können durch einige einfache Vorkehrungen vermieden werden:

- Verwenden Sie stets die von Samsung empfohlenen Schränke und Installationsverfahren.
- Verwenden Sie ausschließlich Möbel, die das Gewicht des Fernsehgeräts sicher tragen können.
- Stellen Sie jederzeit sicher, dass das Fernsehgerät nicht über den Rand der tragenden Möbel hinausragt.
- Informieren Sie über die Gefahren beim Klettern auf Möbel, um das Fernsehgerät oder seine Bedienelemente zu erreichen.
- Verlegen Sie die an Ihr Fernsehgerät angeschlossenen Kabel und Leitungen immer so, dass Sie nicht darüber stolpern, nicht daran ziehen und sie nicht greifen können.
- Stellen Sie einen Fernseher niemals in einer instabilen Position auf.
- Stellen Sie das Fernsehgerät niemals auf hohe Möbelstücke (z. B. Hochschränke oder Regale), ohne das Möbelstück und den Fernseher an einer geeigneten Halterung zu befestigen.
- Legen Sie zwischen das Fernsehgerät und das tragende Möbelstück niemals Tücher oder andere Materialien.
- Legen Sie Gegenstände, durch zum Klettern verleiten könnten (z. B. Spielzeug und Fernbedienungen), auf das Fernsehgerät oder die Möbel, auf denen das Fernsehgerät steht.

Auch wenn Sie das bisherige Fernsehgerät behalten und woanders aufstellen möchten, müssen Sie die oben genannten Hinweise berücksichtigen.

## Funktion

- Für dieses Gerät werden Batterien benötigt. Entsorgen Sie die Batterien ordnungsgemäß und in Übereinstimmung mit den für Sie geltenden Umweltschutzbestimmungen. Bitte wenden Sie sich bei Fragen zur ordnungsgemäßen Entsorgung an Ihre örtlichen Behörden.
- Bewahren Sie die Zubehörteile (Fernbedienung, usw.) an einem sicheren Ort außerhalb der Reichweite auf.
- Lassen Sie das Gerät nicht fallen, und setzen Sie es keiner Schlag- oder Stoßeinwirkung aus. Wenn das Gerät beschädigt ist, trennen Sie es vom Stromnetz und wenden Sie sich an ein Samsung Kundendienstzentrum.
- Entsorgen Sie die Fernbedienung oder die Batterien niemals in einem Feuer.
- Schließen Sie die Batterien nicht kurz, nehmen Sie sie nicht auseinander und setzen Sie sie keiner Hitze aus.
- **ACHTUNG:** Wenn Sie die für die Fernbedienung mitgelieferten Batterien durch neue Batterien des falschen Typs ersetzen, besteht Explosionsgefahr. Setzen Sie nur Batterien des gleichen oder eines gleichwertigen Typs ein.
- **WARNUNG -** Verwenden Sie um das Produkt herum keine flüssigen Begasungsmittel, die Chemikalien enthalten, wie Mückenschutzmittel oder Lufterfrischer.
  - Wenn Dampf mit der Oberfläche des Geräts in Berührung kommt oder in das Gerät eindringt, kann er Flecken oder Fehlfunktionen verursachen.
- **ACHTUNG: SORGEN SIE DAFÜR, DASS DAS GERÄT NIEMALS IN DIE NÄHE VON KERZEN, OFFENEM FEUER ODER SONSTIGEN GEGENSTÄNDEN MIT OFFENEN FLAMMEN GELANGT. ANDERNFALLS BESTEHT BRANDGEFAHR.**



## Pflegen des Fernsehgeräts

- Ziehen Sie zum Reinigen den Netzstecker aus der Steckdose, und wischen Sie das Gerät mit einem weichen, trockenen Tuch ab. Verwenden Sie keine Chemikalien wie Wachs, Benzol, Alkohol, Verdünnern, Insektizide, Luftverbesserer, Schmiermittel oder Reinigungsmittel. Diese Chemikalien können die Oberfläche des Geräts beschädigen und aufgedruckte Kennzeichnungen lösen bzw. entfernen.
- Beim Reinigen können Kratzer auf dem Gehäuse und dem Bildschirm des Geräts entstehen. Wischen Sie das Gehäuse und den Bildschirm vorsichtig mit einem weichen Tuch ab, um Kratzer zu vermeiden.
- Spritzen Sie weder Wasser noch Reinigungsmittel direkt auf das Gerät. Jede Flüssigkeit, die in den Bildschirm eindringt, kann zu einer Funktionsstörung, einem Brand oder einem Stromschlag führen.

## 01 Lieferumfang

Vergewissern Sie sich, dass die folgenden Teile im Lieferumfang des Geräts enthalten sind. Falls Komponenten fehlen sollten, setzen Sie sich bitte mit Ihrem Händler in Verbindung.

- Einfaches Benutzerhandbuch
- Garantiekarte / Rechtshinweise (nicht überall verfügbar)
- Samsung Smart Remote
- Netzkabel des Fernsehers
- Kabelhalter
- Schraube x 2 (M4 x L7)
- CI-Kartenadapter

- Farbe und Form der Teile können sich je nach Modell unterscheiden.
- Nicht mitgelieferte Kabel können gesondert erworben werden.
- Kontrollieren Sie beim Öffnen der Verpackung, ob Zubehör hinter oder in den Verpackungsmaterialien versteckt ist.

## Mit Hilfe des Ethernet-Kabels

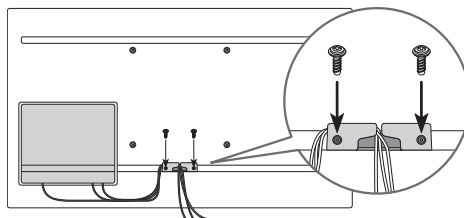

Der Bildschirm kann bei unsachgemäßem Transport aufgrund direkter Kräfteinwirkung beschädigt werden. Achten Sie darauf, die Kanten des Bildschirms zu fassen, wenn Sie den Fernseher anheben (siehe Abbildung).



## 02 Installation des Fernsehgeräts



- Der Fernsehbildschirm darf nicht dem direkten Sonnenlicht ausgesetzt werden.
  - Es können dunkle Bereiche entstehen, wenn der Fernsehbildschirm direktem Sonnenlicht ausgesetzt wird. Dies ist ein häufiges Problem bei LCD-Bildschirmen. Die dunklen Bereiche verschwinden aber wieder, wenn der Bildschirm nicht mehr dem direkten Sonnenlicht ausgesetzt ist.
  - Die ständige Einwirkung von direktem Sonnenlicht kann zu Schäden am Fernsehbildschirm führen.
- Der Helligkeitssensor, der sich an der rechten unteren Seite des Geräts befindet, darf keinesfalls verdeckt werden. Er muss die Umgebungshelligkeit unbehindert messen können.
  - Der Fernseher aktiviert den „Sonnenlichtschutz“, wenn er eine zu hohe Umgebungshelligkeit wahrnimmt. Die Helligkeit kann zum Schutz des Fernsehbildschirms verringert werden.
- Um die Stabilität des Geräts im Betrieb zu gewährleisten, muss es an einer Stelle installiert werden, an der keine Gefahr des Einfrierens aufgrund von Schneeanhäufungen oder lang anhaltendem Regen besteht.
- Das Gerät kann nicht in einer Vertiefung installiert werden.
- The Terrace darf nur im Quer, nicht aber hochkant eingebaut werden.
- Wir empfehlen Ihnen, eine professionelle Installationsfirma mit der Installation zu beauftragen. Für weitere Informationen zur Installation wenden Sie sich an den Händler, bei dem Sie das Produkt erworben haben.

## Planung des Standortes

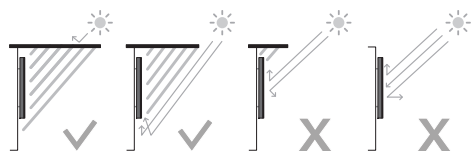

Querformat

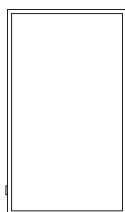

Hochformat



Montieren Sie The Terrace nicht an der Decke, nicht am Boden und nicht an einem Tisch.

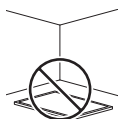
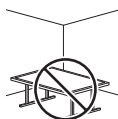
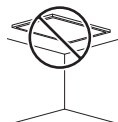

## Media Bay

- Auf der Rückseite des Geräts, also dort, wo die Wetterfestigkeit des The Terrace gewährleistet ist, bietet das Gerät mit der Media Bay Platz für die Installation von Media-Playern.
- Der unten angegebene Media-Player kann auf der Rückseite (Media Bay) des Geräts installiert werden.
  - Media-Player Amazon Fire Stick, Google Chromecast, Roku Ultra Streaming M Player
- Um sicherzustellen, dass das Gerät wasserdicht ist, müssen Sie darauf achten, die Abdeckung zu verschließen und die Schrauben fest anzuziehen. (Verwenden Sie die mitgelieferten Schrauben. An anderer Stelle kann es zu Problemen wie mangelnder Wetterfestigkeit kommen.)
- Wir haften für keine Verletzungen oder Beschädigungen des Produkts, die während der Installation des Produkts durch die Benutzer auftreten.

Media Bay Abmessungen (B × H × T)	210,0 x 270,0 x 25,0 mm
Media-Player Flächenbedarf (B × H × T)	140,0 x 200,0 x 25,0 mm

## Vor dem Anschließen von Kabeln

1. Lösen Sie die Schrauben und öffnen Sie anschließend die Abdeckung.

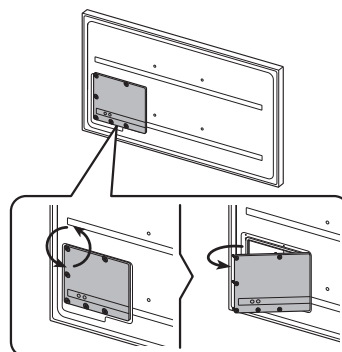

2. Entfernen Sie den für die Stärke des anzuschließenden Kabels geeigneten Silikonstab.

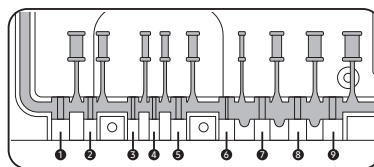
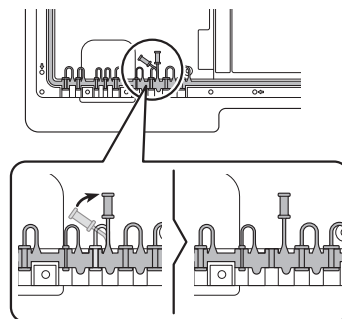

Unterschiedliche Bohrungs- und passende Kabeldurchmesser für jede Bohrung:

Position	1	2	3	4	5
Kabeldurchmesser (Φ mm)	Φ 7,0	Φ 4,0	Φ 3,0	Φ 3,0	Φ 5,5
Position	6	7	8	9	
Kabeldurchmesser (Φ mm)	Φ 1,6	Φ 5,5	Φ 7,0	Φ 8,0	

3. Führen Sie das entsprechende Kabel in die Bohrung ein, aus der der Silikonstab entfernt wurde.

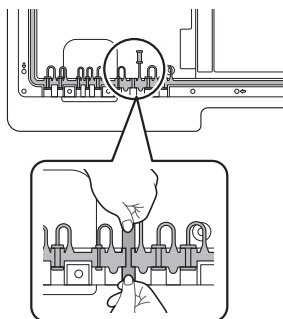

4. Das Kabel wird wie abgebildet angeschlossen.

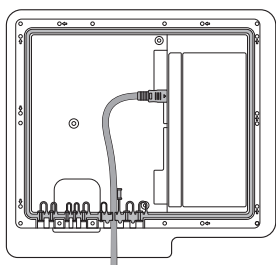

5. Schieben Sie die Abdeckung, und ziehen Sie die Schrauben an.

- Nachdem alle Kabel angeschlossen sind, müssen Sie sicherstellen, dass die Abdeckung geschlossen und die Schrauben festgezogen sind. Nur so ist sichergestellt, dass der Anschluss wasserdicht ist. (Verwenden Sie die mitgelieferten Schrauben. An anderer Stelle kann es zu Problemen wie mangelnder Wetterfestigkeit kommen.)

Empfohlenes Anzugsmoment: 2,5 - 3,5 kgf.cm

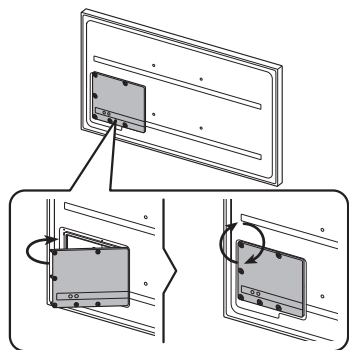

## Kapazität

- Der Fernseher zeichnet sich aus durch einen robusten Schutz gemäß IP56, so dass er im Außenbereich eingesetzt werden kann (sofern er gemäß den Anweisungen in diesem Einfaches Benutzerhandbuch installiert und eingesetzt wird).
- Die Fernbedienung dieses Geräts ist wetterfest gemäß Klasse IP56.

Schutz gegen Feststoffe	IP		Schutz gegen Wasser
	5	6	
Kein Schutz	0	0	Kein Schutz
Feststoffe > 50 mm	1	1	Senkrecht fallendes Wasser
Feststoffe > 12 mm	2	2	Senkrecht fallendes Wasser – Gehäuse um 15° geneigt
Feststoffe > 2,5 mm	3	3	Spritzwasser 60° aus der Senkrechten
Feststoffe > 1,0 mm	4	4	Spritzwasser aus allen Richtungen
<b>Staubgeschützt</b>	<b>5</b>	<b>5</b>	Wasserstrahle aus allen Richtungen
Staubdicht	6	6	<b>Starke Wasserstrahle aus allen Richtungen</b>
-		7	Kurzfristiges Eintauchen: 1 m für 30 Minuten
-		8	Eintauchen: vom Hersteller definierte Tiefe und Dauer

Trotz der Einstufung in die Schutzklasse IP56 sind Ihr Fernseher und Ihre Fernbedienung niemals unempfindlich gegenüber Wasserschäden. Um eine Beschädigung Ihrer Produkte zu verhindern, müssen Sie darauf achten, dass:

- kein Wasser aus einer Quelle mit mehr als 12,5 mm Durchmesser gegen das Gehäuse gespritzt. Das Gerät selbst darf nicht in Wasser eingetaucht werden.
- kein Wasser mit einem Druck von mehr als 100 kPa (14,5 psi) und einem Durchsatz von mehr als 100 l/Min länger als 3 Minuten gegen das Gerät spritzt und dass es extremen Wetterbedingungen ausgesetzt wird.

Sie sollten die Staubschutzhülle über das Fernsehgerät ziehen, wenn Sie eine gekauft oder erhalten haben und das Fernsehgerät über einen längeren Zeitraum nicht benutzen wollen. Die Staubschutzhülle hilft zu verhindern, dass sich Staub, Schmutz und anderes auf dem Fernseher ansammeln. Hinweise zur Verwendung der Staubschutzhülle entnehmen Sie bitte den Hinweisen in der Installations-/Bedienungsanleitung.

## 03 Über die Buttons auf der Samsung SolarCell Remote (Samsung Smart Remote)

- Um die Samsung Smart Remote zu aktivieren, drücken Sie  darauf. (Dies ist nur bei der erstmaligen Verwendung erforderlich.)

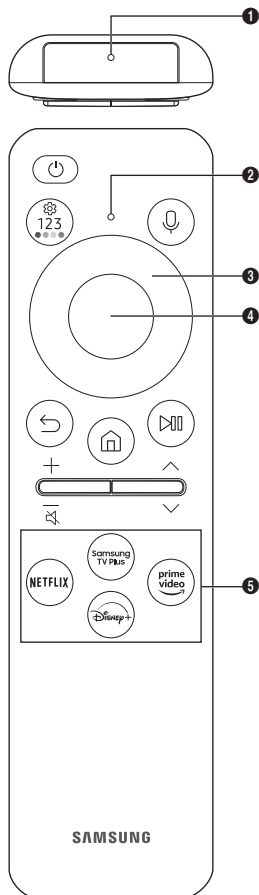

### (Ein/Aus)

Drücken Sie diese Taste, um das Fernsehgerät ein- und auszuschalten. Halten Sie diese Taste gedrückt, um das Fernsehgerät vollständig auszuschalten.

### MIC

Wird bei Verwendung der Spracherkennung mit der Fernbedienung als Mikrofon verwendet.

- Setzen Sie das MIC-Loch keinen Erschütterungen aus und stochern Sie nicht mit einem scharfen Gegenstand hinein.

### LED

Beim Aufladen der Fernbedienung über den USB-Anschluss leuchtet die LED, solange sie geladen wird. Wenn das Aufladen beendet ist, erlischt die LED.

### (Voice Assistant)

Starten Sie die Voice Assistant. Halten Sie die Taste gedrückt, sagen Sie einen Befehl und lassen Sie dann die Taste los, um Voice Assistant zu starten.

- Die unterstützten Sprachen und Funktionen für Voice Assistant können sich je nach geographischem Gebiet unterscheiden.

### (Einstellungen - Zahlen - Farbe-Taste)

Sie können auf Einstellungsmenü / virtueller Ziffernblock / Farbtasten / Optionsfeld / SmartThings direkt zugreifen.

- Das Zugreifen auf die SmartThings-App unter Verwendung dieser Taste wird je nach Modell möglicherweise nicht unterstützt.
- Mit dieser Schaltfläche können Sie auf Zusatzoptionen zu der gerade verwendeten Funktion zugreifen.
- Drücken Sie sie, um den virtuellen Ziffernblock auf dem Bildschirm anzuzeigen. Geben Sie numerische Werte über die Zifferntastatur ein. Wählen Sie zuerst Zahlen aus und dann **Fertig** oder **Nummer eingeben**, um einen numerischen Wert einzugeben. Hiermit können Sie den Sender wechseln und eine PIN oder Postleitzahl usw. eingeben.
- Wenn Sie die Taste mehr als 1 Sekunde lang drücken, wird das Menüfenster **Schnelltaste** angezeigt.

### Richtungstaste (oben, unten, links, rechts)

Hiermit verschieben Sie den Fokus und ändern die auf dem Gerät angezeigten Menüwerte.

### Auswählen

Hiermit können Sie ein markiertes Element auswählen oder starten. Wenn Sie diese Taste beim Anzeigen einer Sendung drücken, werden detaillierte Informationen zur Sendung angezeigt.

### (Zurück)

Zurück zum vorherigen Menü. Wenn Sie die Taste länger als 1 Sekunde drücken, wird die laufende Funktion beendet. Wenn die Taste beim Fernsehen gedrückt wird, wechselt das Fernsehgerät zum vorherigen Sender.



## (Smart Hub)

Drücken Sie auf diese Taste, um zum Startbildschirm zurückzukehren.

## (Wiedergabe/Pause)

Durch Drücken dieser Taste wird die Wiedergabesteuerung angezeigt. Mit der Wiedergabesteuerung können Sie die Wiedergabe der Medieninhalte steuern.

Um die Spieleleiste zu verwenden, halten Sie die Taste im **Spielemodus** gedrückt.

- Spieleleiste wird je nach Modell bzw. geografischer Region möglicherweise nicht unterstützt.

## +/- (Lautstärke)

Bewegen Sie die Taste nach oben oder unten, um die Lautstärke einzustellen. Drücken Sie die Taste, um den Ton auszuschalten.

Wenn Sie die Taste mindestens 2 Sekunden lang drücken, werden die **Schnellasten für Barrierefreiheit** angezeigt.

-  ist je nach Modell möglicherweise nicht vorhanden.

## ^ / v (Kanal)



Bewegen Sie die Taste nach oben oder unten, um den Sender zu wechseln. Drücken Sie die Taste, um das Fenster mit dem **TV-Programm** anzuzeigen. Wenn Sie die Taste mehr als 1 Sekunde lang drücken, wird die **Senderliste** angezeigt.

## Taste „App starten“

Drücken Sie jede einzelne Taste, um ihre Funktion zu testen.

- Je nach Region oder Inhaltsanbieter können sich die verfügbaren Anwendungen unterscheiden.

## + (Koppeln)

Wenn sich das Fernsehgerät nicht automatisch mit der Samsung Smart Remote koppelt, richten Sie sie auf die Vorderseite des Fernsehgeräts und halten Sie dann gleichzeitig mindestens 3 Sekunden lang die Tasten  und  gedrückt.

- Sie können die Samsung Smart Remote aus bis zu 6 m Entfernung zum Fernsehgerät verwenden. Die tatsächliche Reichweite ist abhängig von den Umgebungsbedingungen für die Drahtloskommunikation.
- Das Aussehen, die Tasten und die Funktionen der Samsung Smart Remote können sich je nach Modell und geografischer Region unterscheiden.
- Die Funktion als Universalfernbedienung - Einrichten steht nur dann normal zur Verfügung, wenn Sie die mit Ihrem Fernsehgerät gelieferte Samsung Smart Remote verwenden.

## Aufladen der Batterie

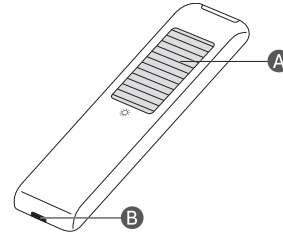

### Solarzelle

Licht aussetzen, wenn die Fernbedienung nicht verwendet wird. Die Betriebszeit der Fernbedienung wird dadurch verlängert.

### USB-Anschluss (Typ C) zum Aufladen

Wird zum schnellen Aufladen verwendet. Die LED auf der Vorderseite leuchtet beim Laden. Wenn die Batterie voll geladen ist, schaltet sich die LED aus.

- Das USB-Kabel wird nicht mitgeliefert.

– Es wird empfohlen, ein Original-Ladegerät von Samsung zu verwenden. Anderenfalls kann es zu elektrischen Schlägen oder Fehlfunktionen kommen. In diesem Fall entfällt die Garantieleistung.

– Wenn die Fernbedienung aufgrund einer schwachen Batterie nicht funktioniert, laden Sie sie unter Verwendung des USB-Anschlusses vom Typ C auf.



Hierdurch kann es zu einem Brand oder einer Explosion kommen, was zu Schäden an der Fernbedienung und zu Verletzungen führen kann.

- Setzen Sie die Fernbedienung keinen Schlägen aus.
- Achten Sie darauf, dass keine Fremdstoffe wie Metall, Flüssigkeiten oder Staub mit dem Ladeanschluss der Fernbedienung in Berührung kommen.
- Wenn die Fernbedienung beschädigt ist oder wenn Sie Rauch oder Brandgase riechen, schalten Sie das Gerät sofort auf und lassen Sie es in einem Samsung-Kundendienstzentrum reparieren.
- Bauen Sie die Fernbedienung nicht auseinander.
- Achten Sie darauf, dass Kleinkinder und Haustiere nicht an der Fernbedienung saugen oder darauf herumbeißen. Hierdurch kann es zu einem Brand oder einer Explosion kommen, was zu Schäden an der Fernbedienung und zu Verletzungen führen kann.

## 04 Anfangseinstellung

Wenn Sie das Fernsehgerät zum ersten Mal einschalten, wird sofort die Ersteinrichtung gestartet. Befolgen Sie die Anweisungen auf dem Bildschirm und konfigurieren Sie die Grundeinstellungen des Fernsehgeräts so, dass er an die bei Ihnen herrschenden Lichtverhältnisse angepasst ist.

- Für den Zugriff auf unsere netzwerkbasiernten Smart-Dienste ist ein Samsung-Konto erforderlich. Wenn Sie sich nicht anmelden möchten, können Sie nur Verbindungen mit terrestrischen TV-Geräten (gilt nur für Geräte mit Tunern) und externen Geräten herstellen, z. B. über HDMI.

### Verwenden des TV-Steuerung

Sie können das Fernsehgerät mit dem **TV-Steuerung** unten am Gerät einschalten und dann das **Steuerungsmenü** verwenden. Das **Steuerungsmenü** wird angezeigt, wenn Sie den **TV-Steuerung**-Knopf bei laufendem Fernseher drücken.

- Möglicherweise erscheint der Bildschirm dunkler, wenn der Schutzfilm auf dem SAMSUNG-Logo oder auf der Unterseite des Fernsehgeräts nicht entfernt wird. Falls Schutzfilm angebracht ist, entfernen Sie ihn.

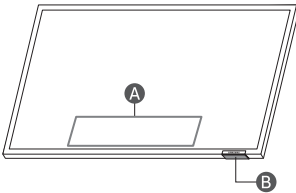

**A** Steuerungsmenü

**B** TV-Steuerung-Taste / Fernbedienungssensor

## 05 Verbinden mit der HDBase-T

Der HDBase-T-Anschluss des The Terrace ist für die Übertragung von Audio- und Videodaten vorgesehen. Die Übertragung von Strom sowie Ethernet- und Steuersignalen einschließlich IR und RS232 wird nicht unterstützt.

- Es wird bis zu HDMI 1.4 unterstützt.
- CEC funktioniert nicht, wenn das TV-Gerät ausgeschaltet ist.

### Allgemein

- Das Aussehen kann sich je nach Gerät unterscheiden.
- Die Anschlusssteile können sich je nach Gerät unterscheiden.
- Die Übertragung ist nicht möglich, wenn der Anschluss von HDBase-T (Rx) an HDBase-T (Tx) über einen Hub erfolgt.
- Achten Sie bei der Installation des Geräts darauf, dass Sie von der HDBase-T Alliance zertifizierte Kabel und Übertragungsgeräte verwenden.
- Wenn Sie ein externes Gerät über HDBase-T anschließen, müssen Sie, um die maximale Auflösung zu erzielen, ein zertifiziertes Übertragungsgerät verwenden, das 4K 30 Hz unterstützt.
- Dieser Anschluss (HDBT-Anschluss am Fernseher) unterstützt ARC (eARC) nicht.

### Richtlinien für den Anschluss

- HDBase-T (Tx) überträgt Daten von einem externen Gerät an HDBase-T (Rx). Zwischen den Geräten ist nur eine 1:1-Verbindung möglich. Stellen Sie sicher, dass sie über ein LAN-Kabel (CAT6 oder höherwertig) verbunden sind.
- HDBase-T arbeitet mit ungeschirmten Twisted-Pair (UTP)- oder geschirmten Twisted-Pair (STP)-Kabeln. Zur Gewährleistung von CE-Konformität sind jedoch STP-Kabel und STP-Steckverbinder erforderlich. STP-Kabel und -Steckverbinder werden empfohlen, um sich gegen unvorhersehbare elektrische Umgebungsstörungen zu schützen, durch die die Leistung beeinträchtigt werden kann. Für maximale Leistung wird empfohlen, ein STP-Kabel zu verwenden. Bei Verwendung eines UTP- oder Patch-Kabels kann die Leistung beeinträchtigt werden.
- Bevor Sie das externe Gerät austauschen, müssen Sie zunächst das HDBT-LAN-Kabel (CAT6 oder höherwertig) entfernen.
- Um die Stabilität des HDBT-Signals zu gewährleisten, verwenden Sie bitte CAT6- oder höherwertige Kabel mit HDBase-T-Zertifizierung.
- Verwenden Sie keine CAT5E-Kabel, auch wenn die Kabel eine HDBase-T-Zertifizierung haben.

### Einschränkungen

- Wenn Sie ein externes Gerät über HDBase-T anschließen, kann die Kommunikation zwischen den Geräten eingeschränkt sein.
- Wenn Sie eine Spielekonsole über HDBase-T anschließen, werden die damit verbundenen Funktionen und die Bildschirmauflösung möglicherweise nicht problemlos unterstützt.

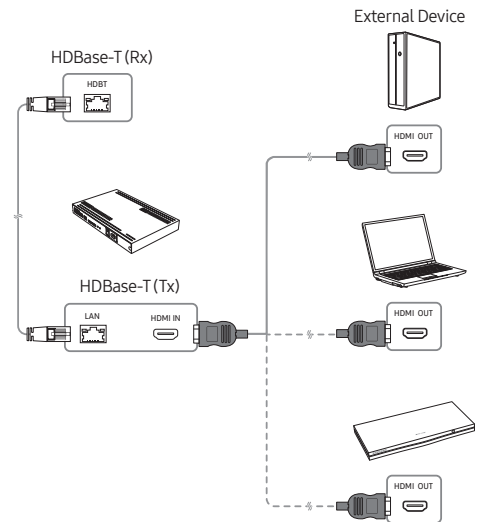



## 06 Verwenden des Modus für kaltes Wetter

> (Richtungstaste nach links) > **Einstellungen** > **Alle Einstellungen** > **Allgemein und Datenschutz** > **Systemmanager** > **Modus für kaltes Wetter**

Fernsehen im Freien ermöglicht ein optimales Fernseherlebnis bei Temperaturen von 0°C bis 50°C.

- Bei Temperaturen unterhalb von 10°C kann es aufgrund der Eigenschaften der Flüssigkristalle zur Bewegungsunschärfe kommen.
- Um bei Temperaturen unterhalb von 10°C fernzusehen, können Sie den **Modus für kaltes Wetter** für einen stabilen Start nutzen.
- Im **Modus für kaltes Wetter** wird der Startvorgang stabil gehalten, da bei sehr kaltem Wetter die Hintergrundbeleuchtung des Fernsehers aktiviert wird.
- Bei aktiviertem **Modus für kaltes Wetter** müssen Sie sicherstellen, dass das Gerät ständig mit Strom versorgt wird.
- Selbst im Standby-Betrieb beträgt der Stromverbrauch im **Modus für kaltes Wetter**:
  - 55 Zoll: Max. 210 W, 65 Zoll: Max. 280 W, 75 Zoll: Max. 350 W
- Wenn der **Modus für kaltes Wetter** im Standby-Betrieb aktiviert ist, kann der Bildschirm grau erscheinen.

### Hochtemperaturschutz

- Bei einer Temperatur von mehr als 45°C kann die Helligkeit zum Schutz des Geräts verringert werden. Diese Funktion wirkt unabhängig davon, ob der **Modus für kaltes Wetter** aktiviert wurde.

### Sonnenlichtschutz

- Wenn die Umgebungshelligkeit 5 Minuten lang mehr als 20.000 Lux beträgt, kann die Helligkeit zum Schutz des Fernsehbildschirms verringert werden.

## 07 Verwenden der Bildadaption

> (Richtungstaste nach links) > **Einstellungen** > **Alle Einstellungen** > **Allgemein und Datenschutz** > **Einstellungen des intelligenten Modus** > **Adaptives Bild**

- Optimiert die Helligkeit und sorgt, ausgehend von den Lichtverhältnissen in Ihrem Raum und den betrachteten Inhalten in Echtzeit für die beste Bildqualität.
- Die **Adaptives Bild** des The Terrace optimiert die **Helligkeit** und den **Kontrast** automatisch und in Echtzeit, so dass die angezeigten Inhalte auch in heller oder dunkler Umgebung in beste Qualität erscheinen.

## 08 Fehlerbehebung und Wartung

### Fehlerbehebung

Weitere Informationen erhalten Sie im Abschnitt „**Fehlerbehebung**“ im Benutzerhandbuch.

> (Richtungstaste nach links) > **Einstellungen** > **Unterstützung** > **Benutzerhandbuch öffnen** > **Fehlerbehebung**

Wenn keiner dieser Tipps zur Fehlerbehebung weiterhilft, besuchen Sie die Website „www.samsung.com“, und klicken Sie dort auf „Support“ oder wenden Sie sich an das Samsung Kundendienstzentrum.

- Dieser Bildschirm arbeitet mit Subpixeln und wurde mit Hilfe hochentwickelter Fertigungstechnologien produziert. Allerdings kann es vorkommen, dass einige wenige Pixel zu hell oder zu dunkel sind. Diese Pixelfehler haben keinen Einfluss auf die Geräteleistung.

- Aktualisieren Sie die Firmware auf die neueste Version, um die optimale Leistung Ihres Fernsehgeräts zu erhalten. Verwenden Sie eine der Funktionen **Jetzt aktualisieren** bzw. **Automatisches Update** im Menü des Fernsehgeräts > (Richtungstaste nach links) > **Einstellungen** > **Unterstützung** > **Software-Update** > **Jetzt aktualisieren** oder **Automatisches Update**.

### Der Fernseher kann nicht eingeschaltet werden.

- Vergewissern Sie sich, dass das Netzkabel sicher mit dem Produkt und der Wandsteckdose verbunden ist.
- Stellen Sie sicher, dass die Steckdose funktioniert und der Fernbedienungssensor unten am Fernsehgerät durchgehend rot leuchtet.
- Drücken Sie den **TV-Steuerung** unten am Fernsehgerät, um auszuschließen, dass ein Problem mit der Fernbedienung vorliegt. Wenn der Fernseher eingeschaltet wird, lesen Sie den Abschnitt „Die Fernbedienung funktioniert nicht“.

### Die Fernbedienung funktioniert nicht.

- Kontrollieren Sie, ob der Fernbedienungssensor unten am Fernsehgerät blinkt, wenn Sie auf die Taste auf der Fernbedienung drücken.
  - Wenn die Batterie der Fernbedienung entladen ist, laden Sie die Batterie unter Verwendung des USB-Ladeanschlusses (Typ C) oder drehen Sie die Fernbedienung um, um die Solarzelle Licht auszusetzen.
- Richten Sie die Fernbedienung aus einer Entfernung von 1,5-1,8 m direkt auf das Gerät.
- Wenn Ihr Fernseher mit einer Samsung Smart Remote (Bluetooth-Fernbedienung) geliefert wurde, müssen Sie die Fernbedienung mit dem Fernsehgerät koppeln. Zum Koppeln einer Samsung Smart Remote drücken Sie die Tasten und zusammen 3 Sekunden lang.

### Ändern des Kennworts für das Fernsehgerät

> (Richtungstaste nach links) > **Einstellungen** > **Alle Einstellungen** > **Allgemein und Datenschutz** > **Systemmanager** > **PIN ändern**  
Führen Sie die Funktion **PIN ändern** aus, und geben Sie dann im Kennwortfeld das aktuelle Kennwort ein. Das Standardkennwort lautet „0000“ (Frankreich: „1111“).

Geben Sie ein neues Kennwort ein und bestätigen Sie es durch eine erneute Eingabe. Das Kennwort wurde geändert.

Wenn Sie Ihren PIN-Code vergessen haben, drücken Sie die Tasten auf der Fernbedienung in der angegebenen Reihenfolge, um die PIN auf „0000“ zurückzusetzen (Frankreich: „1111“):

- Drücken Sie die Taste / (Lautstärke). > **Lauter** > > **Leiser** > > **Lauter** > .

### Öko-Sensor und Bildschirmhelligkeit

Mit Hilfe des Öko-Sensors kann die Helligkeit des Fernsehgeräts automatisch eingestellt werden. Mit dieser Funktion werden die Lichtverhältnisse im Zimmer automatisch gemessen, und die Helligkeit des Bildschirms wird optimiert, um den Energieverbrauch zu senken. Sie können diese Funktion deaktivieren unter > (Richtungstaste nach links) > **Einstellungen** > **Alle Einstellungen** > **Allgemein und Datenschutz** > **Ein/Aus und Energiesparen** > **Helligkeitsoptimierung**.

- Der Öko-Sensor befindet sich auf der Unterseite des Geräts. Achten Sie darauf, dass der Sensor nicht verdeckt wird. Dadurch kann sich die Helligkeit des Bilds verringern.



## 09 Technische Daten und weitere Informationen

### Technische Daten

Modellname	TQ55LST7D**	TQ65LST7D**
Anzeigeauflösung	3840 x 2160	3840 x 2160
Bildschirmgröße		
Diagonal	54,6 Zoll	64,5 Zoll
Diagonal gemessen	138 cm	163 cm
Ton (Ausgang)	40 W	40 W
Abmessungen (B x H x T)		
Gehäuse	1247,4 x 720,9 x 69,8 mm	1466,3 x 844,0 x 69,8 mm
Gewicht		
Gehäuse	279 kg	36,0 kg
Modellname	TQ75LST7D**	
Anzeigeauflösung	3840 x 2160	
Bildschirmgröße		
Diagonal	74,5 Zoll	
Diagonal gemessen	189 cm	
Ton (Ausgang)	40 W	
Abmessungen (B x H x T)		
Gehäuse	1692,0 x 974,5 x 69,8 mm	
Gewicht		
Gehäuse	48,1 kg	

\*: 0-9, A-Z

Temperatur (im Betrieb)	-31 °C bis 50 °C (-24 °F bis 122 °F)
Luftfeuchtigkeit (im Betrieb)	10 % bis 80 %, nicht kondensierend
*Temperatur (bei Lagerung)	-31 °C bis 50 °C (-24 °F bis 122 °F)
Luftfeuchtigkeit (bei Lagerung)	5 % bis 95 %, nicht kondensierend

\*: Wenn die Temperatur -20 °C bis -31 °C (-4 °F bis -24 °F) beträgt, ist es zwingend erforderlich, den Fernseher vollständig verpackt in einem Innenraum zu lagern, oder die Stromversorgung anzuschließen und den **Modus für kaltes Wetter** zu aktivieren.

#### Hinweise

- Dies ist ein digitales Gerät der Klasse B.
- Die technischen Daten zur benötigten Netzspannung und Informationen zum Energieverbrauch finden Sie auf dem Etikett am Gerät.
  - Bei den meisten Modellen befindet sich das Etikett auf der Rückseite des Fernsehgeräts. (Bei einigen Modellen befindet sich das Etikett auf der Innenseite der Anschlussabdeckung.)
- Der typische Stromverbrauch wird gemäß IEC 62087 gemessen.
- Verwenden Sie für den Anschluss an das LAN ein CAT7-Kabel (\*STP-Kabel). (100/10 Mbit/s)
  - \* Shielded Twisted Pair
- Wenn die Temperatur außerhalb des Betriebstemperatur-/Lagertemperaturbereichs liegt, lagern Sie den Fernseher zum Schutz des Produkts vollständig verpackt in einem Innenraum.

\* Die Abbildungen und Illustrationen dienen nur zur Information und können vom tatsächlichen Aussehen des Geräts abweichen. Änderungen an Ausführung und technischen Daten vorbehalten.

#### Verringern des Stromverbrauchs

Wenn Sie das Gerät ausschalten, wechselt es in den Standby-Modus. Im Standby-Modus verbraucht es weiterhin eine gewisse Menge an Strom. Wenn Sie das Fernsehgerät längere Zeit nicht verwenden, sollten Sie daher den Netzstecker aus der Steckdose ziehen, um den Stromverbrauch zu senken.



Für Reparaturen an Ihrem Gerät fallen Gebühren an, wenn:

- (a) auf Ihren Wunsch ein Techniker zu Ihnen geschickt wird, aber es wird festgestellt, dass kein Defekt des Geräts vorliegt (d. h. wenn das Benutzerhandbuch nicht gelesen wurde).
- (b) Sie das Gerät in das Samsung Kundendienstzentrum bringen, aber es wird festgestellt, dass kein Defekt des Geräts vorliegt (d. h. wenn das Benutzerhandbuch nicht gelesen wurde).

Die Höhe eventuell anfallender Gebühren wird Ihnen vor dem Besuch eines Technikers mitgeteilt.

Bei jeder Reparatur sind zwingend die von Samsung bereitgestellten Reparatur- und Wartungsanweisungen zu beachten. Samsung übernimmt keinerlei Haftung für den Fall, dass infolge einer nicht entsprechend fachgerechten Reparatur oder eines nicht fachgerechten Reparaturversuchs Schäden jeglicher Art am Produkt, wie auch mögliche Verletzungen oder Produktsicherheitsmängel auftreten. Nicht fachgerecht ist eine Reparatur insbesondere, wenn die von Samsung bereitgestellten Reparatur- und Wartungsanweisungen nicht eingehalten wurden. Jegliche Schäden am Produkt, die auf einer Reparatur oder eines Reparaturversuchs durch Dritte, die nicht von Samsung als Service-Dienstleister zertifiziert sind, zurückzuführen sind, sind von der Herstellergarantie ausgeschlossen.

Auf der Webseite <https://www.samsung.com/de/support/> findest du weitere Informationen zum externen Netzadapter und zur Fernbedienung im Hinblick auf die europäische Ökodesign-Richtlinie (ErP).

Hiermit erklärt Samsung, dass dieses Gerät mit der Richtlinie 2014/53/EU und den entsprechenden gesetzlichen Bestimmungen des Vereinigten Königreichs konform ist.

Den vollständigen Text der Konformitätserklärung können Sie unter folgender Internetadresse abrufen:

<http://www.samsung.com>, wechseln Sie zu „Support“ und geben Sie die Modellbezeichnung ein.

Dieses Gerät darf in allen Ländern der EU und im Vereinigten Königreich verwendet werden.

Die 5 GHz WLAN(Wi-Fi)-Funktion dieses Gerätes darf nur im Innenbereich genutzt werden.

RF maximale Sendeleistung: 100 mW bei 2,4 GHz - 2,4835 GHz

Wi-Fi maximale Sendeleistung:

100 mW bei 2,4 GHz - 2,4835 GHz,

200 mW bei 5,15 GHz - 5,25 GHz,

100 mW bei 5,25 GHz - 5,35 GHz & 5,47 GHz - 5,725 GHz.

Der Frequenzbereich (5,15 – 5,35 GHz) für Wi-Fi ist auf die Nutzung in Innenräumen beschränkt.



**Ordnungsgemäße Entsorgung dieses Geräts (Elektro- & Elektronik-Altgeräte)**  
(Anwendbar in Ländern mit Systemen zur getrennten Sammlung von Wertstoffen).



Die Kennzeichnung auf dem Produkt, Zubehörteilen bzw. auf der dazugehörigen Dokumentation gibt an, dass das Produkt und Zubehörteile (z. B. Ladegerät, Kopfhörer, USB-Kabel) nach ihrer Lebensdauer nicht zusammen mit dem normalen Haushaltsmüll entsorgt werden dürfen. Entsorgen Sie dieses Gerät und Zubehörteile bitte getrennt von anderen Abfällen, um der Umwelt bzw. der menschlichen Gesundheit nicht durch unkontrollierte Müllbeseitigung zu schaden. Helfen Sie mit, das Altgerät und Zubehörteile fachgerecht zu entsorgen, um die nachhaltige Wiederverwertung von stofflichen Ressourcen zu fördern. Private Nutzer wenden sich an den Händler, bei dem das Produkt gekauft wurde, oder kontaktieren die zuständigen Behörden, um in Erfahrung zu bringen, wo Sie das Altgerät bzw. Zubehörteile für eine umweltfreundliche Entsorgung abgeben können. Gewerbliche Nutzer wenden sich an ihren Lieferanten und gehen nach den Bedingungen des Kaufvertrags vor. Dieses Produkt und elektronische Zubehörteile dürfen nicht zusammen mit anderem Gewerbemüll entsorgt werden.

#### Akku entfernen

- Wenden Sie sich an ein autorisiertes Servicecenter, wenn der Akku entnommen werden soll. Eine Anleitung zum Entfernen des Akkus erhalten Sie unter [www.samsung.com/global/ecodesign\\_energy](http://www.samsung.com/global/ecodesign_energy).
- Aus Sicherheitsgründen dürfen Sie nicht versuchen, den Akku zu entnehmen. Wird der Akku nicht ordnungsgemäß entfernt, kann dies zu Schäden an Akku und Gerät, zu Verletzungen und/oder zu einer Beeinträchtigung der Sicherheit des Geräts führen.



**Korrekte Entsorgung der Batterien in diesem Gerät**  
(Gilt für Länder mit Abfalltrennsystemen)

Die Kennzeichnung auf der Batterie bzw. auf der dazugehörigen Dokumentation oder Verpackung zeigt an, dass die Batterie dieses Geräts nicht zusammen mit dem normalen Haushaltsmüll entsorgt werden darf. Wenn die Batterie mit den chemischen Symbolen Hg, Cd oder Pb gekennzeichnet ist, liegt der Quecksilber-, Cadmium- oder Blei-Gehalt der Batterie über den in der EG-Richtlinie 2006/66 festgelegten Grenzwerten.

Die in diesem Gerät verwendete Batterie darf nicht vom Benutzer ausgetauscht werden. Wenn Sie Informationen zum Austausch benötigen, wenden Sie sich bitte an den Kundendienst.

Entsorgen Sie Batterien niemals in einem Feuer. Zerlegen, zerbrechen und bohren Sie die Batterie nicht an. Wenn Sie das Gerät entsorgen möchten, wird die Abfallsammelstelle die geeigneten Maßnahmen zum Recycling und zur Verarbeitung des Geräts und somit auch der Batterie ergreifen.

- Der Batterietyp ist modellabhängig.



## Konformitätserklärung

### Hersteller

Bezeichnung: Samsung

Eingetragener Handelsname: Samsung Electronics Co., Ltd

Adresse: 129 Samsung-ro, Yeongtong-gu, Suwon-si, Gyeonggi-do, Korea

### Produktdetails

Produkt : Smart Control

Modell(e) : VG-TM2365E

### Erklärung und gültige Normen

Wir erklären hiermit in unserer alleinigen Verantwortung, dass das oben genannte Produkt den grundlegenden Anforderungen entspricht von: Funkanlagenrichtlinie 2014/53/EU unter

Anwendung von:

#### EMV

EN 301 489-1 V2.2.3

EN 301 489-17 V3.2.4

#### Sicherheit

EN IEC 62368-1:2020+A11:2020

EN IEC 62368-3:2020

EN 62479:2010

#### Funk

EN 300 328 V2.2.2

die Richtlinie (2011/65/EU) zur Beschränkung der Verwendung bestimmter gefährlicher Stoffe in Elektro- und Elektronikgeräten durch die Anwendung der Norm EN IEC 63000:2018.

### Unterzeichnet für und im Namen von: Samsung

Samsung Euro QA Lab, Saxony Way, Yateley, GU46 6GG, UK\*

2024-05-20 (Ort und Datum der Unterschrift)



Stephen Colclough – Direktor für  
Regulatory Affairs  
(Name und Unterschrift der/des  
Bevollmächtigten)

\* Dies ist nicht die Adresse des Samsung-Kundendienstzentrums. Die Adresse oder Telefonnummer des Samsung-Kundendienstzentrums finden Sie auf der Garantiekarte oder erfahren Sie von dem Händler, bei dem Sie das Produkt erworben haben.

Diese Seite wurde  
absichtlich leer belassen.

# Innan du läser den Enkel användarhandbok

Den här tv:n levereras med den här Enkel användarhandbok och en inbäddad Användarguide (📖) > ☰ (vänster riktningknapp) >

⚙️ Inställningar > Support > Öppna användarguiden.

Om du vill aktivera Samsung Smart Remote, trycker du på 🗂️ på den. (Detta krävs bara när du använder den för första gången.)

## Varning! Viktiga säkerhetsanvisningar

Läs igenom säkerhetsanvisningarna innan du använder tv:n.

Se tabellen nedan för en förklaring av symboler som kan finnas på din Samsung-produkt.

VAR FÖRSIKTIG	
RISK FÖR ELSTÖTAR. ÖPPNA INTE.	
WARNING! FÖR ATT UNDVIKA RISK FÖR ELSTÖTAR SKALL DU INTE TA BORT (ELLER FÖRA TILLBAKA) SKYDDDET. DET FINNS INGA DELAR DU KAN BYTA INUTI. ÖVERLÅT REPARATIONER TILL BEHÖRIG SERVICEPERSONAL.	
	Den här symbolen visar att det är hög spänning på insidan. Det är farligt att komma i kontakt med produktens insida.
	Den här symbolen indikerar att det finns viktig dokumentation som medföljer produkten angående dess funktion och underhåll.
	Klass II-produkt: Den här symbolen indikerar att produkten inte kräver en säkerhetsanslutning till jord. Om denna symbol inte finns på en produkt med en strömkabel MÅSTE produkten ha en tillförlitlig anslutning till skyddsjord.
	Växelström: Märkspänning som markerats med den här symbolen är växelström.
	Likström: Märkspänning som markerats med den här symbolen är likström.
	Var försiktig! Läs anvisningarna för användning: Den här symbolen instruerar användaren att läsa den Enkel användarhandbok för att få ytterligare säkerhetsrelaterad information.

## Effekt

- Överbelasta inte vägguttag, förlängningsladdar eller adapterar mer än deras spänning och kapacitet. Det kan leda till brand eller elektriska stötar. Se avsnittet med effektspecifikationer i bruksanvisningen eller effekttiketten på produkten för information om volt och ampere.
- Strömsladdar ska placeras så att de inte trampas på eller kläms av föremål som placeras på eller mot dem. Var särskilt uppmärksam på sladdar vid kontaktens del, vägguttag och anslutningspunkten på apparaten.
- För aldrig in några metallföremål i öppningarna på den här apparaten. Det kan leda till elektriska stötar.
- För att undvika elektrisk kortslutning ska du aldrig röra vid apparatens insidor. Endast en kvalificerad tekniker bör öppna den här apparaten.
- Se till att koppla in strömsladden tills den sitter fast ordentligt. När du kopplar ur strömkontakten från vägguttaget ska du alltid dra i strömkontakten. Koppla aldrig ur den genom att dra i sladden. Rör inte vid strömsladden med våta händer.
- Om den här apparaten inte fungerar normalt – särskilt om det kommer ovanliga ljud eller luktar ovanligt från den – ska du omedelbart koppla ur den och kontakta en auktoriserad återförsäljare eller ett Samsung-servicecenter.
- Koppla bort apparaten från eluttaget och dra ur sladdarna för att ytterligare skydda bildskärmen under åskväder eller när den lämnas oövervakad och oanvänd under långa perioder.
  - Ansamlingar av damm kan orsaka elektrisk kortslutning, elavbrott eller brand på grund av att strömsladden genererar flammor och hetta eller på grund av att isoleringen försämras.
- Använd endast en ordentligt jordad kontakt och vägguttag.
  - Felaktig jordning kan orsaka elektrisk kortslutning eller skada på utrustningen. (Endast utrustning av klass I.)
- För att stänga av apparaten helt ska du koppla bort den från vägguttaget. För att säkerställa att du kan koppla bort apparaten snabbt vid behov ska du se till att vägguttaget och strömkontakten är lättåtkomliga.



## Installation

- Placera inte den här apparaten nära eller ovanför ett element eller värmeaggregat, eller där den utsätts för direkt solljus.
- Placera inte föremål (vaser etc.) som innehåller vatten på den här apparaten, eftersom det kan orsaka brand eller elektrisk kortslutning.
- Utsätt inte den här apparaten för regn eller fukt.
- Se till att kontakta ett auktoriserat Samsung-servicecenter när du ska installera tv:n på en plats som är dammig, har höga eller låga temperaturer, hög luftfuktighet, har kemiska ämnen eller där den används dygnet runt, exempelvis på en flygplats, en tågstation etc. Om du inte gör detta kan det orsaka allvarliga skador på tv:n.
- Apparaten ska inte utsättas för dropp eller stänk.

Utrustning som är kopplad till skyddsjord via jordat vägguttag och/eller via annan utrustning och samtidigt är kopplad till kabel-TV nät kan i vissa fall medföra risk för brand. För att undvika detta skall vid anslutning av utrustningen till kabel-TV nät galvanisk isolator finnas mellan utrustningen och kabel-TV nätet.

### Montera TV:n på en vägg



Eftersom tv:ns Media Bay eventuellt kan vara svår att nå på grund av det väggstativ som används rekommenderas att du ansluter alla kablar och all utrustning som behövs innan du sätter upp tv:n på väggen. Om ytterligare kablar och utrustning ska anslutas till tv:n när den redan sitter på väggen måste du eventuellt ta bort den från väggstativet.



Om du monterar tv:n på en vägg ska den monteras exakt enligt tillverkarens anvisningar. Om tv:n inte är korrekt monterad kan den glida eller ramla ner och orsaka allvarliga skador på barn och vuxna samt allvarliga skador på tv:n.

- För att beställa Samsung-väggmonteringssatsen ska du kontakta Samsungs kundtjänst.
- Samsung är inte ansvarigt för eventuella skador på produkten eller personskada på dig själv eller andra om du väljer att utföra väggmonteringen själv.
- Du kan installera väggfästet på en fast vägg som är helt lodrät mot golvet. Innan du monterar väggfästet på ytor andra än gipsskivor ska du kontakta din närmaste återförsäljare för mer information. Om du installerar TV:n i ett tak eller på en vägg som lutar kan det resultera i allvarlig personskada.
- Vid installation av en väggmonteringssats rekommenderar vi att du fäster alla fyra VESA-skruvarna.
- Om du vill installera en väggmonteringssats som monteras på väggen med endast två övre skruvar ska du vara noga med att använda en Samsung-väggmonteringssats som stöder denna typ av installation. (Du kanske inte kan köpa denna typ av väggmonteringssats beroende på geografiskt område.)

- Montera inte TV:n i mer än 15 graders lutning.
- Standardmått för väggfästessatser visas i tabellen.



Installera inte väggmonteringssatsen när tv:n är påslagen. Det kan leda till personskada från elstötar.

- Använd inte skruvar som är längre än standardmått eller inte uppfyller VESA-standardskruvspecifikationer. Skruvar som är för långa kan orsaka skada mot TV:ns insida.
- För väggmonteringar som inte efterlever VESA-standard för skruvspecifikationer kan skruvarnas längd variera beroende på specifikationerna.
- Skruva inte i skruvarna för hårt. Det kan skada produkten eller orsaka att den faller, vilket kan leda till personskada. Samsung ansvarar inte för den här typen av olyckor.
- Samsung ansvarar inte för produkt- eller personskada som uppstår till följd av att en väggmontering används som inte är VESA-certifierad eller om kunden underlåter att följa produktinstallationsbeskrivningarna.
- Se alltid till att två människor hjälps åt när TV:n monteras på en vägg.
- **WARNING!** Den här apparaten måste fästas ordentligt vid väggen.  
"Om maskinen lutas, skakas eller gungas kan det leda till skada/död". (CSA60065)

### Specifikationer för väggfäste (VESA)

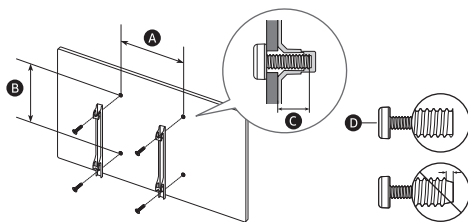

TV-storlek i tum	55	65	75
Specifikationer för VESA-skruvhål (A x B) (mm)	200 x 200	400 x 400	
● (mm)	9-11		
● x 4	M8		

## Tillhandahålla fullgod ventilation för din TV

När du installerar tv:n ska du hålla ett avstånd på minst 38 mm mellan tv:n och andra föremål (väggar, skåpets sidor osv.) för att säkerställa lämplig ventilation. Om du underlåter att hålla fullgod ventilation kan det resultera i brand eller problem med produkten orsakat av en ökning av den invändiga temperaturen.

- När du installerar din tv med ett väggfäste rekommenderar vi starkt att du endast använder delar från Samsung. Om du använder delar från en annan tillverkare kan det orsaka problem med produkten eller skador på grund av att produkten faller.
- The Terrace kan installeras i ett lutande läge på en vägg eller på sidan av ett skåp, upp till 15°.

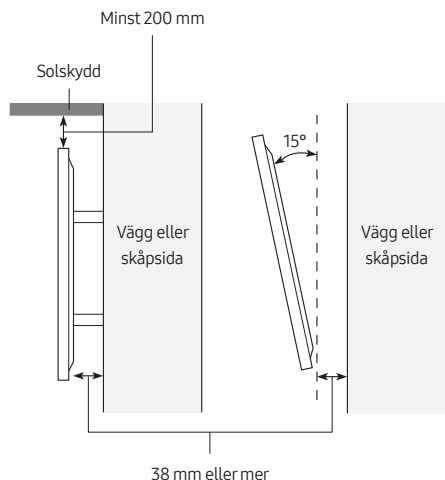

## Säkerhetsföreskrifter



Obs!: Om du drar i, trycker på eller klättrar på TV:n kan det göra att den faller ned. I synnerhet är det viktigt att någon inte hänger på eller gör TV:n ostadig. Detta kan orsaka att TV:n välter och det kan leda till allvarlig personskada eller dödsfall. Följ alla säkerhetsanvisningar som medföljer i säkerhetsflyern för TV:n.



**WARNING!** Placera aldrig en tv på en instabil plats. Tv:n kan trilla ned och orsaka allvarliga personskador eller dödsfall. Många skador kan undvikas genom att vidta enkla försiktighetsåtgärder som att:

- Använd alltid skåp eller monteringsmetoder som rekommenderas av Samsung.
- Använd alltid möbler som ger ett säkert stöd för tv:n.
- Kontrollera alltid att tv:n inte hänger över kanten på den bärande möbelen.
- Utbilda alltid i de faror som finns när det gäller att klättra på möbler för att nå tv:n eller dess kontroller.
- Dra alltid sladdar och kablar som är anslutna till din tv så att det inte kan vältras, dras eller greppas.
- Placera aldrig en tv på en instabil plats.
- Placera aldrig tv:n på höga möbler (exempelvis bokhyllor eller skåp) utan förankring av både möbelen och tv:n i ett lämpligt stöd.
- Placera aldrig tv:n på tyg eller annat material som kan placeras mellan tv:n och möbelen.
- Placera aldrig föremål som kan locka till att klättra, som leksaker och fjärrkontroller, längst upp på tv:n eller möbelen där tv:n placeras.

Om den befintliga tv:n ska flyttas till en annan plats ska samma försiktighetsåtgärder som ovan beaktas.

## Användning

- Den här apparaten fungerar med batterier. Det kan finnas regler i din kommun som kräver att du gör dig av med de här batterierna på rätt sätt. Kontakta din lokala kommun för information om kassering och återvinning.
- Förvara tillbehör (fjärrkontroll etc.) på en plats där de är oåtkomliga.
- Tappa och slå inte produkten. Om produkten skadas ska du koppla ur strömsladden och kontakta ett Samsung-servicecenter.
- Kasta inte fjärrkontrollen eller batterierna i en eld.
- Var försiktig så att du inte kortsluter, plockar isär eller överhettar batterierna.
- **VAR FÖRSIKTIG:** Det finns risk för explosion om du byter batterierna som används i fjärrkontrollen mot fel typ av batterier. Byt bara mot samma eller liknande typ.
- **WARNING!** – Använd inte änggeneratorer som innehåller kemikalier, till exempel myggmedel eller luftfräschare, i närheten av produkten.
  - Om ångan kommer i kontakt med produktens yta eller tränger in i produkten, kan det orsaka fläckar eller felfunktioner.
- **WARNING – FÖR ATT FÖRHINDRA RISK FÖR BRAND, SKA DU ALLTID FÖRVARA LJUS OCH ANDRA ÖPPNA ELDLÅGOR PÅ AVSTÅND FRÅN PRODUKTEN.**



## Skötsel av TV:n

- För att rengöra apparaten ska du koppla ur strömladden från vägguttaget och torka av produkten med en mjuk och torr trasa. Använd inga kemikalier, t.ex. vax, bensen, alkohol, tinner, insektsmedel, lufttrenare, smörjmedel eller rengöringsmedel. Dessa kemikalier kan skada utseendet på TV:n eller radera trycket på produkten.
- Exteriören och skärmen på TV:n kan repas under rengöring. Se till att du torkar utsidan och skärmen försiktigt med en mjuk trasa, för att förhindra repor.
- Spruta inte vatten eller vätska direkt på TV:n. All vätska som tränger in i produkten kan orsaka fel, brand och elektrisk kortslutning.

## 01 Vad finns i förpackningen?

Försäkra dig om att följande delar följer med tv:n. Kontakta din återförsäljare om det saknas något.

- Enkel användarhandbok
- Garantibevis / Säkerhetsmanual (inte tillgänglig på alla platser)
- Samsung Smart Remote
- TV-strömsladd
- Hållarkabel
- Skruv x 2 (M4 X L7)
- CI-kortadapter

- Delarnas färg och form kan variera beroende på modell.
- Kablar som inte följer med kan köpas separat.
- Kontrollera efter tillbehör gömda bakom eller i förpackningsmaterialet när du öppnar förpackningen.

## Använda kabelhållaren

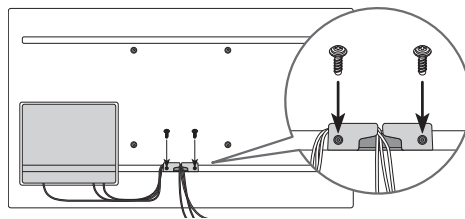

Skärmen kan ta skada av direkt tryck vid felaktig hantering. Se till att ta tag i kanterna på skärmen när du lyfter tv:n, så som visas på bilden.



## 02 TV-installation



- Tv-skärmen får inte utsättas för direkt solljus.
  - Om tv-skärmen utsätts för direkt solljus kan mörka områden uppstå. Det här är ett vanligt symptom för LCD-panelen och mörka områden försvinner när skärmen avlägsnas från det direkta solljuset.
  - Om tv-skärmen fortsättningsvis utsätts för direkt solljus kan det leda till skador på skärmen.
- Sensorn för ljusstyrka, som finns längst ned till höger på produkten, får inte täckas av något föremål och ska alltid vara helt exponerad.
  - Tv:n aktiverar soljusskyddet om den känner av för hög ljusstyrka i det omgivande området. Luminansen kan sänkas för att skydda tv-skärmen.
- För stabil användning av produkten bör den installeras på en plats där det inte finns någon risk att den fryser på grund av snöansamling eller att den utsätts för regn under en längre period.
- Det kan inte installeras i ett försänkt utrymme.
- The Terrace måste installeras liggande, inte stående.
- Vi rekommenderar att du kontaktar ett professionellt installationstjänstföretag för att installera den. För mer information om installation, kontakta återförsäljaren där du köpte produkten.

## Planera utrustningens placering

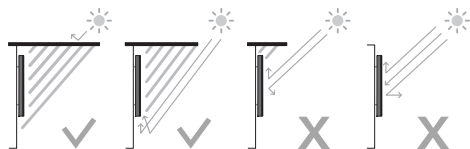

Liggande

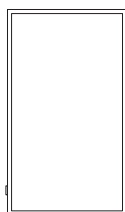

Stående



Installera inte The Terrace i taket, på golvet eller på ett bord.

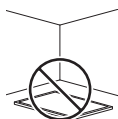
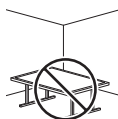
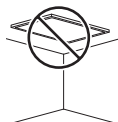

## Media Bay

- The Terrace har ett utrymme (Media Bay) på baksidan av produkten för installation av mediaspelare med garantin Weather-Resistant (vädertålig).
- De mediaspelare som anges nedan kan installeras i utrymmet på produktens baksida (Media Bay).
  - Mediaspelare: Amazon Fire Stick, Google Chromecast, Roku Ultra Streaming M Player
- Stäng höljet noga och dra åt skruvarna, så att det är säkert vattentätt. (Använd de bifogade skruvarna. Annars finns risk för problem, som t.ex. att anslutningen inte är vädertålig.)
- Vi ansvarar inte för några personskador eller skador på produkten som uppstår när användarna installerar produkten.

<b>Media Bay</b> Mått (B x H x D)	210,0 x 270,0 x 25,0 mm
<b>Mediaspelare</b> Installationsutrymme (B x H x D)	140,0 x 200,0 x 25,0 mm

## Innan kablar kan anslutas

1. Lossa skruvarna och öppna höljet.

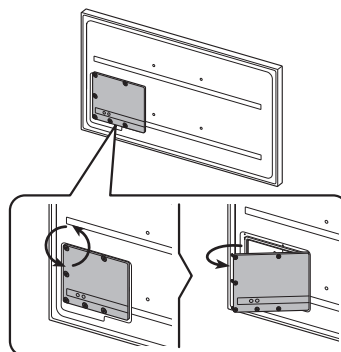

2. Ta bort den silikonpropp som motsvarar tjockleken på anslutningskabeln.

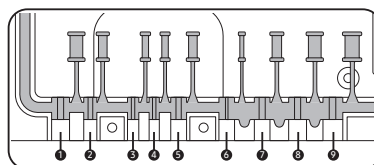
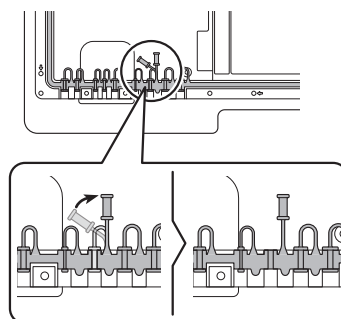

Olika anslutningsstorlekar och motsvarande kabeldiameter för varje anslutning:

<b>Position</b>	1	2	3	4	5
<b>Kabeldiameter</b> (Φ mm)	Φ 7,0	Φ 4,0	Φ 3,0	Φ 3,0	Φ 5,5
<b>Position</b>	6	7	8	9	
<b>Kabeldiameter</b> (Φ mm)	Φ 1,6	Φ 5,5	Φ 7,0	Φ 8,0	

3. För in kabeln i det hål som uppstod när silikonproppen togs bort.

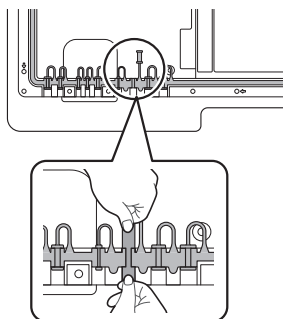

4. Kabeln ska anslutas enligt illustrationen.

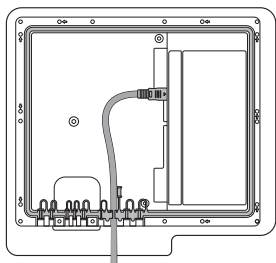

5. Stäng höljet och fäst sedan skruvarna.
- Stäng höljet noga när alla kablar har anslutits, och dra åt skruvarna så att det är säkert vattentätt. (Använd de bifogade skruvarna. Annars finns risk för problem, som t.ex. att anslutningen inte är värdertålig.)
- Rekommenderat åtdragningsmoment: 2,5 – 3,5 kgf.cm

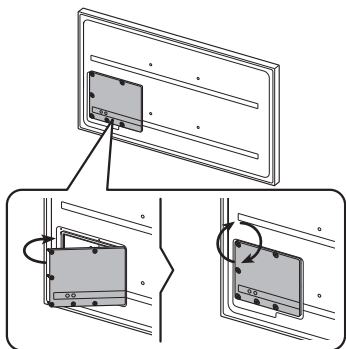

## Kapslingsklass

- Tv:n har den tåliga kapslingsklassen IP56 så att den kan användas utomhus (förutsatt att den installeras och används enligt instruktionerna i denna Enkel användarhandbok).
- Produktens fjärrkontroll har kapslingsklass IP56.

Skydd mot inträngande av fasta föremål	IP-klass		Skydd mot inträngande av vatten
	5	6	
Inget skydd	0	0	Inget skydd
Fasta föremål > 50 mm	1	1	Droppande vatten
Fasta föremål > 12 mm	2	2	Droppande vatten - apparatens lutning 15°
Fasta föremål > 2,5 mm	3	3	Strilande vatten 60° från lodrätt läge
Fasta föremål > 1,0 mm	4	4	Strilande vatten från alla vinklar
Dammskyddad	5	5	Spolande vatten från munstycke från alla vinklar
Dammtät	6	6	Kraftig överspolning av vatten
-		7	Kan nedsänkas tillfälligt i vatten: 1 m i 30 minuter
-		8	Kan nedsänkas i vatten: djup och tid definieras av tillverkaren

Trots kapslingsklassen IP56 är tv:n och fjärrkontrollen inte helt ogenomträngliga och kan drabbas av vattenskada i vissa situationer. Skydda produkterna mot skador genom att undvika att de utsätts för:

- Vattenstrålar från en källa som är större än 12,5 mm som riktas mot höljet från något håll samt nedsänkning i vätska.
- Vattenstrålar med högre tryck än 100 KPa (14,5 PSI) med en vätskevolym på över 100 liter/minut i över tre minuter samt extrema väderförhållanden.

Om du har köpt eller tillhandahållits ett dammskydd ska du se till att sätta fast dammskyddet på tv:n när tv:n inte ska användas under en längre period.

Dammskyddet förhindrar att damm, smuts och annat samlas på tv:n. Du hittar installations-/användningsriktlinjer i guiden som tillhandahålls med dammskyddet.

## 03 Om knapparna på din Samsung SolarCell Remote (Samsung Smart Remote)

- Om du vill aktivera Samsung Smart Remote, trycker du på  på den. (Detta krävs bara när du använder den för första gången.)

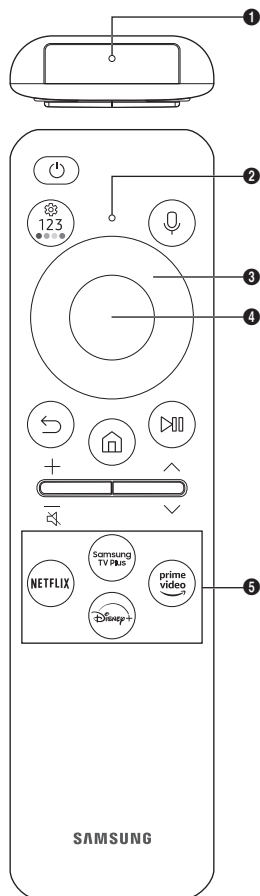

### (Ström)

Tryck för att slå på eller stänga av TV:n. Håll intryckt för att stänga av TV:n helt.

### MIC

Används som MICK när röstigenkänning används med fjärrkontrollen.

- För inte in något annat i MICK-anslutningen och använd inga vassa föremål för att peta i hålet.

### LED

När fjärrkontrollen laddas via USB-porten, tänds LED-indikatorn när laddningen pågår. När laddningen är klar, släcks LED-indikatorn.

### (Röstassistent)

Kör Röstassistent. Håll knappen intryckt, säg ett kommando och släpp sedan upp knappen för att köra Röstassistent.

- De Röstassistent-språk och -funktioner som stöds kan variera beroende på geografiskt område.

### (Knappen Inställningar - Siffror - Färg)

Du kan komma åt inställningsmenyn/den virtuella numeriska knappsatsen/färgknappar/alternativknappsatsen/SmartThings direkt.

- Åtkomst till SmartThings-appen via den här knappen kanske inte stöds beroende på modell.
- Använd den här knappen för att få åtkomst till ytterligare alternativ som är specifika för den funktion som används.
- Tryck för att visa den virtuella numeriska knappsatsen på skärmen. Använd den numeriska knappsatsen för att ange numeriska värden. Välj siffror och välj sedan **Klart** eller **Ange nummer** för att ange ett numeriskt värde. Använd för att ändra kanal, ange en PIN-kod, ange ett postnummer o.s.v.
- Om du håller den intryckt i 1 sekund eller mer visas menyskärmen **Genväg**.

### Riktningknapp (upp, ner, vänster, höger)

Flyttar fokus och ändrar värdena som visas på tv:ns meny.

### Välj

Väljer eller kör ett fokuserat objekt. Om du trycker på den medan du tittar på ett sändningsprogram visas detaljerad programinformation.

### (Tillbaka)

Tryck för att återgå till föregående meny. Om du håller den nedtryckt i en sekund avslutas den funktion som körs. Om du trycker på den medan du tittar på ett program visas föregående kanal.

### (Smart Hub)

Tryck för att växla till startskärmen.

### (Spela/pausa)

Om den trycks ned visas uppspelningskontrollerna. Med de här kontrollerna kan du styra det medieinnehåll som spelas upp.

För att använda Spelfält, tryck och håll ned knappen i **Spelläge**.

- Spelfält kanske inte stöds beroende på modell eller geografiskt område.

### +/- (Volym)

Flytta knappen uppåt eller nedåt för att ändra volym. Tryck på knappen för att tysta ljudet. Håll nedtryckt i 2 sekunder eller mer för att visa **Hjälpmedelsgenvägar**.

-  kanske inte finns, beroende på modell.

### ^ / v (Kanal)



Flytta knappen uppåt eller nedåt för att ändra kanal. Tryck på knappen för att se **Guide**-skärmen. Om du håller den intryckt i 1 sekund eller mer visas skärmen **Kanallista**.

### Knapp för att starta appen

Tryck på varje knapp för att köra dess funktion.

- Tillgängliga appar kan skilja sig åt beroende på geografiskt område eller innehållsleverantör.

### + (Hopparring)

Om Samsung Smart Remote inte paras ihop med tv:n automatiskt ska du rikta den mot fjärrkontrollsensorn på tv:n och sedan hålla knapparna  och  intryckta samtidigt i 3 sekunder eller längre.

- Använd din Samsung Smart Remote inom 6 m från tv:n. Användningsavståndet kan variera beroende på den trådlösa miljöns förhållanden.
- Bilderna, knapparna och funktionerna på din Samsung Smart Remote kan variera beroende på modell eller geografiskt område.
- Inställning av universalfjärrkontroll-funktionen fungerar normalt endast när den Samsung Smart Remote som medföljer tv:n används.

## Ladda batteriet

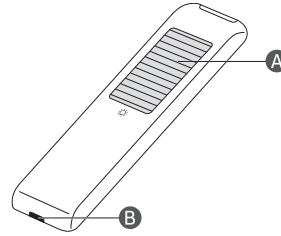

### Solcell

Utsätt för ljus när fjärrkontrollen inte används. Detta utökar fjärrkontrollens användningstid.

### USB-port (C-typ) för laddning

Används för snabbladdning. Lysdioden på fronten tänds när den laddar. LED-lampan slocknar när batteriet är fulladdat.

- Ingen USB-kabel medföljer.
- Vi rekommenderar att du använder en originalladdare från Samsung. Annars finns det risk för brand eller deformation av produkten. I så fall gäller inte garantin.
- När fjärrkontrollen inte fungerar på grund av lågt batteri, laddar du den genom att använda USB-C-typporten.



**Risk för brand eller explosion, vilken kan orsaka både skador på fjärrkontrollen och personskador.**

- Fjärrkontrollen får inte utsättas för stötar.
- Se till att inga främmande ämnen, till exempel metall, vätska eller damm kommer i kontakt med fjärrkontrollens laddningsterminal.
- Om fjärrkontrollen skadas, eller om du lägger märke till rökluft eller brinnande ånga ska du omedelbart stänga av den och lämna in den på reparation hos Samsungs kundtjänst.
- Ta inte isär fjärrkontrollen på egen hand.
- Låt aldrig småbarn eller husdjur suga på eller bita i fjärrkontrollen. Risk för brand eller explosion, vilken kan orsaka både skador på fjärrkontrollen och personskador.

## 04 Startinställningar

När du startar din tv för första gången startar den omedelbart Startinställningar. Följ anvisningarna som visas på skärmen och konfigurera tv:ns grundinställningar så att de passar din visningsmiljö.

- Du måste ha ett Samsung-konto för att få åtkomst till våra nätverksbaserade smarta tjänster. Om du väljer att inte logga in kan du endast ansluta till marksänd TV (gäller endast enheter med mottagare) och externa enheter, t.ex. via HDMI.

### Använda tv:ns TV-kontroll

Du kan slå på tv:n med TV-kontroll-knappen längst ned på tv:n och sedan använda **Kontrollmeny**. **Kontrollmeny** visas när du trycker på knappen TV-kontroll medan tv:n är på.

- Skärmen kan dimmas om skyddsfilmen på SAMSUNG-logotypen eller på undersidan av tv:n inte har tagits bort. Om det finns skyddsplast, tar du bort plasten.

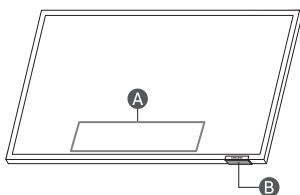

**A** Kontrollmeny

**B** TV-kontroll-knapp / Mottagare för fjärrkontrollen

## 05 Ansluta HDBase-T

HDBase-T-anslutningen på The Terrace är inbyggd för överföring av ljud- och videodata. Den har inte stöd för överföring av ström, Ethernet eller kontrollsignaler, inklusive IR och RS232.

- Upp till HDMI 1.4 stöds.
- CEC fungerar inte när tv:n är avstängd.

### Allmänt

- Utseendet kan skilja sig beroende på produkt.
- Anslutningsdelarna kan variera beroende på produkt.
- Ingen dataöverföring kan göras om HDBase-T (Rx) ansluts till HDBase-T (Tx) via ett nätav.
- Använd alltid kablar och TX-enheter som godkännts av HDBase-T Alliance när du installerar produkten.
- Använd en godkänd TX-enhet som stöder 4K 30 Hz när en extern enhet ska anslutas via HDBase-T för maximal upplösning.
- Den här porten (HDBT-porten på tv:n) stöder inte ARC (eARC).

### Instruktioner för anslutning

- HDBase-T (Tx) överför data från en extern enhet till HDBase-T (Rx). Enheter kan endast anslutas 1:1. Anslut alltid enheterna via en LAN-kabel (CAT6 eller högre).
- HDBase-T fungerar med antingen oskyddade tvinnade parkablar (UTP) eller skärmade tvinnade parkablar (STP); för att säkerställa CE-överensstämmelse krävs dock STP-kablar och STP-anslutningar. STP-kablar och anslutningar rekommenderas för att skärma av oförutsedd interferens som kan påverka utrustningens prestanda. Vi rekommenderar att du använder en STP-kabel för bästa möjliga resultat. Användning av UTP-kablar och skarvsladdar kan ge ett sämre resultat.
- Koppla ur HDBT LAN-kabeln (CAT6 eller högre) innan du byter ut den externa enheten.
- För HDBT-signalstabilitet bör du använda CAT6-kablar eller högre kvalitet som är certifierade av HDBaseT.
- Använd inte CAT5E-kablar även om de är certifierade av HDBaseT.

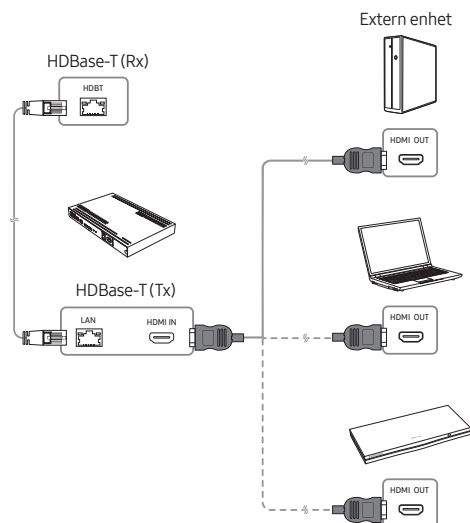

### Restriktioner

- När en extern enhet ansluts via HDBase-T begränsas eventuellt kommunikationen mellan enheterna.
- Anslutning av spelutrustning via HDBase-T orsakar eventuellt nedsättning av utrustningens tillhörande funktioner och skärmapplösning.





## 06 Använda tv:ns Läge för kall väderlek

 >  (vänster riktningssknapp) >  Inställningar > Alla inställningar > Allmänt och sekretess > Systemhanterare > Läge för kall väderlek

Utomhusteven ger den bästa tittarupplevelsen mellan 0 °C (32 °F) och 50 °C (122 °F).

- Vid lägre temperatur än 10 °C (50 °F) kan rörelser på bilden bli otydliga på grund av vätskekristallernas egenskaper.
- Använd **Läge för kall väderlek** för stabil start av tv:n om den ska användas vid lägre temperatur än 10 °C (50 °F).
- **Läge för kall väderlek** gör att tv:n startar på ett stabilt sätt genom att använda tv:ns bakgrundsbelysning när det är mycket kallt ute.
- Se till att utrustningen är ansluten till elnätet när den används i **Läge för kall väderlek**.
- Även när **Läge för kall väderlek** används i standby-läge förbrukas ström på följande sätt:
  - 55 tum: MAX 210 W, 65 tum: MAX 280 W, 75 tum: MAX 350 W
- **Läge för kall väderlek** används i standby-läge och skärmen verkar eventuellt gråtonad.



### Skydd mot övertemperatur

- Vid temperaturer över 45 °C (113 °F) kan tv:ns ljusstyrka minska för att skydda produkten. Detta sker oavsett om **Läge för kall väderlek** har aktiverats eller ej.

### Solljusskydd

- När nivån på den omgivande ljusstyrkan är över 20 000 lux under 5 minuter i följd, kan luminansen sänkas för att skydda tv-skärmen.

## 07 Använda bildjusteraren

 >  (vänster riktningssknapp) >  Inställningar > Alla inställningar > Allmänt och sekretess > Inställningar för Intelligent läge > Adaptiv bild



Optimerar ljusstyrkan och ger bästa bildkvalitet i realtid baserat på ljusnivån och innehållet du tittar på.

- **Adaptiv bild** i The Terrace optimerar **Ljusstyrka** och **Kontrast** automatiskt i realtid för att ge bästa kvalitet på det innehåll du konsumerar vid tillfället, oavsett omgivningsbelysningen.

## 08 Felsökning och underhåll



### Felsökning

Mer information finns i "Felsökning" i Användarguide.

 >  (vänster riktningssknapp) >  Inställningar > Support > Öppna användarguiden > Felsökning

Om inget av felsökningstipsen hjälper ska du besöka [www.samsung.com](http://www.samsung.com) och klicka på Support eller kontakta ett Samsung-servicecenter.



- Den här panelen består av underpixlar som kräver sofistikerad teknik för tillverkning. Det kan dock finnas några få ljusa eller mörka pixlar på skärmen. Dessa pixlar har ingen inverkan på produktens prestanda.

- För att hålla din tv i ett optimalt tillstånd ska du uppdatera till den senaste programvaran. Använd funktionerna **Uppdatera nu** eller **Automatisk uppdatering** i tv-menyn () >  (vänster riktningssknapp) >  Inställningar > Support > Programvaruuppdatering > Uppdatera nu eller Automatisk uppdatering).



### Det går inte att slå på TV:n.

- Se till att strömladdan sitter fast ordentligt i produkten och vägguttaget.
- Kontrollera att vägguttaget fungerar och att strömindikators längst ner på tv:n är tänd och lyser med ett fast rött sken.
- Prova att trycka på knappen **TV-kontroll** längst ned på tv:n för att säkerställa att problemet inte är i fjärrkontrollen. Se avsnittet "Fjärrkontrollen fungerar inte" nedan om teven slås på.

### Fjärrkontrollen fungerar inte.

- Kontrollera att mottagaren för fjärrkontrollen längst ned på tv:n blinkar () på fjärrkontrollen.
  - När fjärrkontrollens batteri är urladdat laddar du batteriet med USB-laddningsporten (C-typer), eller vänder på fjärrkontrollen för att utsätta solcellen för ljus.
- Prova att rikta fjärrkontrollen direkt mot TV:n på 1,5–1,8 m avstånd.
- Om en Samsung Smart Remote (Bluetooth-fjärrkontroll) medföljde tv:n ska du se till att para ihop fjärrkontrollen med tv:n. Om du vill parakoppla en Samsung Smart Remote, trycker du på knapparna  och  samtidigt i 3 sekunder.

### Byta tv:ns lösenord



 >  (vänster riktningssknapp) >  Inställningar > Alla inställningar > Allmänt och sekretess > Systemhanterare > Ändra PIN

Kör **Ändra PIN** och ange det aktuella lösenordet i lösenordsfältet. Standardlösenordet är "0000" (Frankrike: "1111").



Ange ett nytt lösenord och skriv in det igen för att bekräfta.

Lösenordsändringen är klar.

Om du har glömt PIN-koden trycker du på knapparna i följande ordning för att återställa PIN-numret till "0000" (Frankrike: "1111").

- Tryck på knappen **+ / -** (Volym). > **Höj vol.** >  > **Sänk vol.** >  > **Höj vol.** > .

### Ekosensor och skärmljusstyrka

Ekosensorn justerar ljusstyrkan på tv:n automatiskt. Den här funktionen mäter ljuset i rummet och optimerar ljusstyrkan för tv:n automatiskt för att minska strömförbrukningen. Om du vill inaktivera den går du till  >  (vänster riktningssknapp) >  Inställningar > Alla inställningar > Allmänt och sekretess > Ström- och energibesparing > Optimering av ljusstyrka.

- Ekosensorn sitter på tv:ns undersida. Blockera inte sensorn med något objekt. Det kan minska bildens ljusstyrka.

## 09 Specifikationer och annan information

### Specifikationer

Modellnamn	TQ55LST7D**	TQ65LST7D**
Skärmupplösning	3840 x 2160	3840 x 2160
Skärmstorlek		
Diagonal	54,6 tum	64,5 tum
Mätt diagonalt	138 cm	163 cm
Ljud (utgång)	40 W	40 W
Mått (B x H x D)		
Stomme	1247,4 x 720,9 x 69,8 mm	1466,3 x 844,0 x 69,8 mm
Vikt		
Stomme	279 kg	36,0 kg
Modellnamn	TQ75LST7D**	
Skärmupplösning	3840 x 2160	
Skärmstorlek		
Diagonal	74,5 tum	
Mätt diagonalt	189 cm	
Ljud (utgång)	40 W	
Mått (B x H x D)		
Stomme	1692,0 x 974,5 x 69,8 mm	
Vikt		
Stomme	48,1 kg	

\* : 0-9, A-Z

Temperatur vid drift	-31 °C till 50 °C (-24 °F till 122 °F)
Luftfuktighet vid drift	10 % till 80 %, icke-kondenserande
*Temperatur vid förvaring	-31 °C till 50 °C (-24 °F till 122 °F)
Luftfuktighet vid förvaring	5 % till 95 %, icke-kondenserande

\*: När temperaturen är -20 °C till -31 °C (-4 °F till -24 °F) måste tv:n förvaras inomhus med den fullständiga förpackningen, eller så måste strömmen slås på och **Läge för kall väderlek** aktiveras.

#### Anteckningar

- Den här enheten är en digital apparat av klass B.
- Information om effektspecifikationer och effektförbrukningen finns på etiketten som sitter på produkten.
  - Etiketten är fäst på tv:ns baksida på de flesta modeller. (På vissa modeller hittar du etiketten inuti terminalskyddet.)
- Vanlig strömförbrukning mäts i enlighet med IEC 62087.
- Använd en CAT 7-kabel (\*STP-typ) för att ansluta en LAN-kabel. (100/10 Mbps)
  - \* Shielded Twisted Pair
- När temperaturen ligger utanför intervallet för drifttemperatur/temperatur vid förvaring ska tv:n förvaras inomhus med den fullständiga förpackningen för att skydda produkten.

\* Bilder och illustrationer erbjuds endast för referens och kan variera från det faktiska produktutseendet.

Produktdesign och -specifikationer kan ändras utan föregående meddelande.

### Minska strömförbrukningen

När du stänger av TV:n övergår den till standby-läget. I Standby-läget fortsätter den att förbruka lite ström. För att minska strömförbrukningen ska du koppla ur strömsladden när du inte ska använda TV:n under en längre tid.

En administrationsavgift kan tillkomma i följande fall:

- (a) En tekniker tillkallas men det finns inte något fel på produkten (om du t.ex. inte har läst den här bruksanvisningen).
- (b) Du tar enheten till Samsung-servicecentret men det finns inte något fel på produkten (om du t.ex. inte har läst den här bruksanvisningen).

Du kommer att informeras om administrationsavgiften innan teknikern besöker dig.

Efter reparation av en icke-auktoriserad tjänsteleverantör, reparation utförd av en själv eller icke-professionell reparation av produkten är Samsung inte ansvarig för skador på produkten, personskada eller andra produktsäkerhetsproblem orsakade av ett försök att reparera produkten som inte noggrant följer dessa reparations- och underhållsinstruktioner. Eventuella skador på produkten orsakade av ett försök att reparera produkten utfört av någon annan än en Samsung-certifierad tjänsteleverantör täcks inte av garantin.

Vänligen besök [Samsung.se/support](http://www.samsung.se/support) för mer information gällande laddare och fjärrkontroller i samband med EU Ecodesign direktivet - ERP Förordningen

Härmed intygar Samsung att denna radioutrustning uppfyller direktiv 2014/53/EU och relevanta brittiska lagstadgade krav. Den fullständiga texten till försäkran om överensstämmelse finns på följande webbadress:

<http://www.samsung.com> gå till support och ange modellnamnet.

Den här utrustningen kan användas i alla EU-länder och i Storbritannien.

5 GHz WLAN(Wi-Fi)-funktionen på den här utrustningen får endast användas inomhus.

RF max sändarkraft: 100 mW vid 2,4 GHz - 2,4835 GHz

Wi-Fi max sändarkraft:

100 mW vid 2,4 GHz - 2,4835 GHz,

200 mW vid 5,15 GHz - 5,25 GHz,

100 mW vid 5,25 GHz - 5,35 GHz & 5,47 GHz - 5,725 GHz.

Frekvensintervallet (5,15-5,35 GHz) för Wi-Fi är begränsat till användning inomhus.



Korrekt avfallshantering av produkten (elektriska och elektroniska produkter) (Gäller i länder med separata insamlingsystem)



Denna symbol på produkten, tillbehören och i manualen anger att produkten och de elektroniska tillbehören (t.ex. laddare, headset, USB-kabel) inte bör sorteras tillsammans med annat hushållsavfall när de kasseras. Dessa föremål bör hanteras separat för ändamålsenlig återvinning av beståndsdelarna för att förhindra fara för hälsa och miljö.

Hushållsanvändare bör kontakta återförsäljaren som sålt produkten eller kommunen för vidare information om var och hur produkten och tillbehören kan återvinnas på ett miljösäkert sätt. Företagsanvändare bör kontakta leverantören samt verifiera angivna villkor i köpekontraktet. Produkten och de elektroniska tillbehören bör inte hanteras tillsammans med annat kommersiellt avfall.

#### Ta bort batteriet

- Om du behöver ta bort batteriet ska du kontakta ett auktoriserat servicecenter. Instruktioner om hur batteriet tas bort finns på [www.samsung.com/global/ecodesign\\_energy](http://www.samsung.com/global/ecodesign_energy).
- För din egen säkerhet får du inte försöka ta bort batteriet själv. Om batteriet inte tas bort korrekt kan det leda till skador på batteriet och enheten vilket kan leda till personskadorna och/eller till att det inte är säkert att använda enheten.



Korrekt avfallshantering av batterierna i denna produkt (Gäller i länder med separata insamlingsystem)

Markeringen på batteriet, i manualen eller på förpackningen anger att batteriet i denna produkt inte bör slängas tillsammans med annat hushållsavfall. De kemiska symbolerna Hg, Cd eller Pb visar i förekommande fall att batterierna innehåller kvicksilver, kadmium eller bly i mängder överstigande de gränsvärden som anges i EU-direktivet 2006/66.

Batteriet i denna produkt är inte avsett att bytas av användare. Mer information om batteribyte kan du få från närmaste serviceställe. Försök inte att ta bort batteriet eller slänga det i en eld. Ta inte isär, krossa inte och stick inte hål på batteriet. Om du funderar på att kassera produkten kan en återvinningsstation vidta de korrekta åtgärderna för återvinning och behandling av produkten, inklusive batteriet.

- Batteriets typ kan variera beroende på modell.

## EU-försäkran

### Tillverkare

Namn: Samsung

Registrerat handelsnamn: Samsung Electronics Co., Ltd

Adress: 129 Samsung-ro, Yeongtong-gu, Suwon-si, Gyeonggi-do, Korea

### Produktdetaljer

Produkt: Smart Control

Modell(er): VG-TM2365E

### Försäkran och tillämpliga standarder

Vi förklarar härmed under vårt eget ansvar att produkten ovan uppfyller de väsentliga kraven i: Direktiv 2014/53/EU om radioutrustning genom tillämpning av:

#### EMC

EN 301 489-1 V2.2.3

EN 301 489-17 V3.2.4

#### Säkerhet

EN IEC 62368-1:2020+A11:2020

EN IEC 62368-3:2020

EN 62479:2010

#### Radio

EN 300 328 V2.2.2

Direktivet (2011/65/EU) om begränsning av användningen av vissa farliga ämnen i elektrisk och elektronisk utrustning genom tillämpning av EN IEC 63000:2018.

### Undertecknad för och i uppdrag av: Samsung

Samsung Euro QA Lab, Saxony Way, Yateley, GU46 6GG, UK\*

2024-05-20 (Plats och datum för underskrift)



Stephen Colclough – Direktör för regleringsfrågor  
(Namn och underskrift av ansvarig person)

※ Detta är inte adressen till Samsung-servicecenter. För adress eller telefonnummer till Samsungservicecenter, se bifogat garantikort eller kontakta återförsäljaren av din produkt.

Den här sidan har  
avsiktligen lämnats tom.

# Før du læser denne Enkel brugervejledning

Dette tv leveres med denne Enkel brugervejledning og en indbygget Brugervejledning (📖) > ☰ (venstre retningsknap) > ⚙️ Indstillinger > Support > Åbn brugervejledning). For at aktivere Samsung Smart-fjernbetjening skal du trykke på 🗨️ på den. (dette er nødvendigt, når den tages i brug første gang).

## Advarsel! Vigtige sikkerhedsinstruktioner

Læs sikkerhedsinstruktionerne, inden du anvender dit tv. Se tabellen herunder for en forklaring på symboler, der kan forekomme på dit Samsung-produkt.

FORSIGTIG	
RISIKO FOR ELEKTRISK STØD. MÅ IKKE ÅBNES.	
FORSIGTIG: BAGPANELET MÅ IKKE FJERNES, DA DER ER RISIKO FOR ELEKTRISK STØD. DER ER INGEN INDVENDIGE DELE, DER KAN REPARERES AF BRUGEREN. ALLE REPARATIONER SKAL OVERLADES TIL KVALIFICERET PERSONALE.	
	Dette symbol indikerer, at der findes højspænding inden i. Det er farligt med enhver form for kontakt med nogen intern del i dette produkt.
	Dette symbol angiver, at vigtige dokumenter om betjening og vedligeholdelse er vedlagt dette produkt.
	Klasse II-produkt: Dette symbol angiver, at der ikke kræves en sikkerhedsforbindelse til elektrisk jord (jordforbindelse). Hvis dette symbol ikke findes på et produkt med en ledning til elnettet, SKAL produktet have en pålidelig forbindelse til beskyttende jordforbindelse.
	Vekselstrømsspænding: Nominel spænding, der er mærket med dette symbol, er vekselstrømsspænding.
	Jævnstrømsspænding: Nominel spænding, der er mærket med dette symbol, er jævnstrømsspænding.
	Advarsel. Se brugervejledning: Dette symbol anmoder brugeren om at se den Enkel brugervejledning for yderligere sikkerhedsrelaterede oplysninger.

## Tænd/sluk

- Overbelast ikke stikkontakter i væggen, forlængerledninger eller adaptorer udover deres spænding og kapacitet. Der kan opstå brand eller elektrisk stød. Se afsnittet med strømspecifikationer eller strømforsyningsmærkaten på produktet for oplysninger om spænding og strømstyrke.
- Strømkabler skal anbringes, så de ikke bliver trådt på eller bliver klemt af ting, der placeres ovenpå eller op mod dem. Vær særlig forsigtig med kablernes stikende, ved stikkontakter i væggen og punktet, hvor ledningen fører ind i apparatet.
- Stik aldrig metalgenstande ind i åbningerne på dette apparat. Dette kan forårsage elektrisk stød.
- For at undgå elektrisk stød må du aldrig røre ved noget inde i dette apparat. Kun en kvalificeret tekniker må åbne apparatet.
- Tjek, at strømkablets stik er sat helt ind og sidder godt fast. Træk altid i stikket, når kablet fjernes fra stikkontakten i væggen. Træk aldrig i strømkablet. Rør ikke ved strømkablet med våde hænder.
- Hvis dette apparat ikke fungerer normalt, specielt hvis der kommer unormale lyde eller lugte fra det: Frakobl det straks, og kontakt en autoriseret forhandler eller et Samsung-servicecenter.
- For at beskytte apparatet under tordenvej, eller hvis det efterlades uden opsyn og ude af brug i længere tid, skal stikket trækkes ud af stikkontakten og forbindelsen til antenne eller kabelsystem skal afbrydes.
  - Opsamlet støv kan forårsage elektrisk stød, elektrisk lækage eller brand, fordi det kan få strømkablet til at danne gnister og varme eller isoleringen til at forringes.
- Brug kun korrekt jordet stik og stikkontakt.
  - En forkert jordforbindelse kan medføre elektrisk stød eller skade på udstyret. (Kun Klasse I-udstyr.)
- For at slukke komplet for dette apparat skal du fjerne stikket fra stikkontakten. For at sikre, at du hurtigt kan frakoble apparatet, hvis det bliver nødvendigt, skal du sørge for, at stikkontakten og strømstikket er let tilgængelige.

## Installation

- Placer ikke apparatet i nærheden af eller over en radiator eller varmeovn, eller hvor det er udsat for direkte sollys.
- Anbring ikke nogen genstande (vaser mv.) med vand på dette apparat, da dette kan medføre risiko for brand eller elektrisk stød.
- Udsæt ikke dette apparat for regn eller fugt.
- Sørg for at kontakte et autoriseret Samsung-servicecenter for at få mere at vide, hvis du ønsker at installere dit tv et sted med meget støv, høje eller lave temperaturer, høj luftfugtighed eller kemiske stoffer, eller hvis det skal være i funktion 24 timer i døgnet, f.eks. i lufthavne, på togstationer osv. I modsat fald kan det medføre alvorlig skade på dit tv.
- Udsæt ikke dette apparat for dryp eller sprøjt.

### Montering af tv'et på en væg



Da adgang til tv'ets Media Bay kan være begrænset på grund af designet af det vægbeslag, som du bruger, anbefales det at tilslutte alle kabler og enheder, som du har brug for, før du hænger tv'et op på væggen. Hvis du skal tilslutte yderligere kabler eller enheder til tv'et efter det er blevet hængt op på væggen, kan det være nødvendigt at adskille tv'et fra vægbeslaget.



Hvis du monterer dette tv på en væg, skal du følge producentens instruktioner nøje. Hvis produktet ikke er monteret korrekt, kan tv'et glide eller falde og medføre alvorlige skader på børn og voksne og på tv'et.

- Kontakt Samsungs servicecenter for at bestille Samsungs vægmonterings sæt.
- Samsung ikke ansvarlig for nogen skade på produktet eller personskade, hvis du vælger at installere vægbeslaget selv.
- Du kan montere vægbeslaget på en fast væg, som er vinkelret med gulvet. Inden du monterer vægbeslaget på andre overflader end gips, skal du kontakte din nærmeste forhandler for flere informationer. Hvis du monterer tv'et på et loft eller på en skrån væg, kan det falde ned og medføre personskade.
- Når du installerer et vægbeslag, anbefaler vi, at du strammer alle fire VESA-skruer.
- Hvis du ønsker at installere et vægbeslag, der kun sættes fast i væggen med to skruer, skal du sørge for at bruge et vægbeslag fra Samsung, der understøtter denne type af installation. (Afhængig af det geografiske område har du muligvis ikke mulighed for at købe denne type vægbeslag.)

- Monter ikke TV'et med en hældning større end 15 grader.
- Standarddimensioner til vægbeslag kan ses i tabellen.



Monér ikke dit vægbeslaget, mens dit tv er tændt. Dette kan medføre personskade pga. elektrisk stød.

- Brug ikke skruer, der er længere end standarddimensionerne eller ikke svarer til VESA-standard skruespecifikationer. Skruer, der er for lange, kan medføre skade inde i TV-apparatet.
- For vægbeslag, som ikke opfylder VESA-standardens skruespecifikationer, kan længden af skrueerne variere, afhængigt af specifikationerne for vægbeslaget.
- Stram ikke skrueerne for kraftigt. Dette kan beskadige produktet eller få produktet til at vælte og medføre personskade. Samsung er ikke ansvarlig for uheld af denne type.
- Samsung er ikke ansvarlig for skade på produkter eller personskade, hvis der anvendes andre vægbeslag end VESA eller ikke-specificerede vægbeslag, eller forbrugeren ikke følger installationsvejledningen for produktet.
- Sørg for, at der er to personer til montering af tv'et på en væg.
- **ADVARSEL:** Apparatet skal monteres sikkert på væggen. "At tippe, ryste eller rokke med apparatet kan forvolde skade/død". (CSA60065)

### Specifikationer for vægbeslag (VESA)

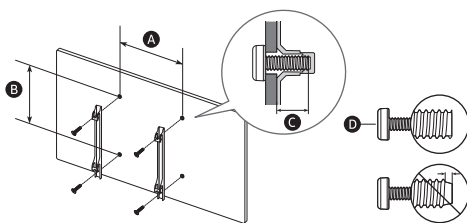

Tv-størrelse i tommer	55	65	75
Specifikationer for VESA-skruehuller (A x B) (mm)	200 x 200	400 x 400	
C (mm)	9-11		
D x 4	M8		

## Sørg for korrekt ventilation til dit tv

Når du installerer dit tv, skal du holde en afstand på mindst 38 mm mellem tv'et og andre genstande (vægge, skabe mv.) for at sikre korrekt ventilation. Manglende korrekt ventilation kan medføre brand eller et problem med produktet, der skyldes en forøgelse af dets interne temperatur.

- Når du installerer tv'et på et vægbeslag, anbefaler vi kraftigt, at du kun anvender dele leveret af Samsung. Brug af dele leveret af en anden producent kan medføre problemer med produktet eller medføre personskade, fordi produktet falder ned eller vælter.
- The Terrace kan monteres i en vipet position på en væg eller siden af et skab, op til 15°.

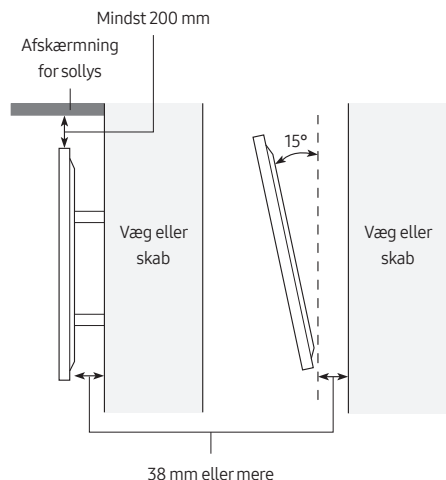

## Sikkerhedsforanstaltninger



**Forsigtig:** Hvis du trækker, skubber eller klatrer på tv'et, kan det vælte ned. I særdeleshed skal du ikke hænge på eller destabilisere tv'et. Denne handling kan få tv'et til at vælte og medføre alvorlige skader eller sågar død. Følg alle de sikkerhedsforskrifter, der findes i den sikkerhedsbrochure, der følger med dit tv.



**ADVARSEL -** Stil aldrig et tv på en ustabil placering. Et tv kan falde ned og forårsage alvorlig personskade eller dødsfald. Mange personskader kan undgås ved at tage nogle enkle forholdsregler såsom:

- Brug altid skabe eller monteringsmetoder, der er anbefalet af Samsung.
- Brug altid kun møbler, der kan understøtte tv'et sikkert.
- Sørg altid for, at tv'et ikke hænger ud over kanten på det understøttende møbel.
- Fortæl altid om farerne ved at klatre på møbler for at nå tv'et eller dets funktionsknapper.
- Før altid ledninger og kabler, der er sluttet til dit tv på en sådan måde, at man ikke kan falde over dem, eller hænge i dem.
- Stil aldrig et tv på en ustabil placering.
- Anbring aldrig tv'et på høje møbler (f.eks. høje skabe eller bogreoler) uden at forankre både møblet og tv'et til en passende støtte.
- Placer aldrig ikke tv'et på stof eller andre materialer, der kan placeres mellem tv'et og det understøttende møbel.
- Placer aldrig genstande, der kan friste til at klatre, såsom legetøj eller fjernbetjeninger, på toppen af tv'et eller møblet, som tv'et står på.

Hvis det eksisterende tv skal beholdes og placeres et andet sted, gælder samme forholdsregler.

## Handling

- Dette apparat bruger batterier. Der kan findes miljøbestemmelser, hvor du bor, som kræver, at disse batterier bortskaffes særskilt. Kontakt dine lokale myndigheder for information om bortskaffelse eller genbrug.
- Opbevar tilbehøret (fjernbetjening osv.) et sikkert sted uden for rækkevidde.
- Undgå at tabe eller slå på apparatet. Hvis produktet bliver beskadiget: Frakobl strømkablet, og kontakt et Samsung-servicecenter.
- Bortskaf ikke fjernbetjeningen eller batteriet i ild.
- Kortslut ikke, adskil ikke og overophed ikke batterierne.
- **FORSIGTIG:** Der er fare for eksplosion, hvis du udskifter batterierne i fjernbetjeningen med en forkert batteritype. Udskift kun med samme eller tilsvarende type.
- **ADVARSEL -** Brug ikke flydende fumigeringsmidler, der indeholder kemikalier, som f.eks. myggespray eller luftopfrisker omkring produktet.
  - Hvis damp kommer i kontakt med produktoverfladen eller trænger ind i produktet, kan det forårsage pletter eller fejlfunktion.
- **ADVARSEL - FOR AT FORHINDRE, AT DER OPSTÅR BRAND, SKAL STEARINLYS OG ANDRE GENSTANDE MED ÅBEN ILD ALTID HOLDES PÅ AFSTAND AF DETTE APPARAT.**





## Pleje af tv'et

- Apparatet rengøres ved at trække stikket ud af stikkontakten og tørre det af med en blød, tør klud. Brug ikke kemikalier som f.eks. voks, rensbenzin, sprit, fortyndere, insekticider, luftfriskere, smøremidler eller rengøringsmidler. Disse kemikalier kan beskadige tv'ets udseende eller fjerne påskrifter trykt på produktet.
- Tv'ets yderside og panel kan blive ridset under rengøring. Sørg for at aftørre ydret og skærmen med en blød klud for at undgå ridser.
- Spray ikke vand eller rengøringsmidler direkte på tv'et. Enhver væske, der kommer ind i produktet, kan medføre fejl, brand eller elektrisk stød.

## 01 Hvad er der i kassen?

Kontrollér, at følgende dele leveres sammen med dit tv. Kontakt forhandleren, hvis der mangler nogle dele.

- Enkel brugervejledning
- Garantibevis / Lovgivningsmæssig vejledning (ikke tilgængelig i visse områder)
- Samsung Smart-fjernbetjening
- Strømledning til tv
- Holder-kabel
- Skrue x 2 (M4 x L7)
- CI Card-adapter

- Farve og form på elementer kan variere fra model til model.
- Kabler, der ikke medfølger, kan købes separat.
- Tjek, om noget tilbehør er skjult bag eller inde i emballagematerialerne, når du åbner kassen.

## Brug af holder-kablet

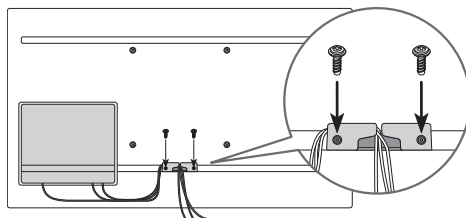

Skærmen kan beskadiges ved direkte tryk, hvis den håndteres for forkert.. Sørg for at holde om skærmens kanter, som vist på figuren, når du løfter tv'et.



## 02 Tv-installation



- Tv-skærmen må ikke udsættes for direkte sollys.
  - Hvis tv-skærmen udsættes for direkte sollys, kan den udvikle mørke områder. Dette er et almindeligt symptom for LCD-paneler, og mørke områder forsvinder, når skærmen tages væk fra direkte sollys.
  - Kontinuerlig udsættelse for direkte sollys kan beskadige tv-skærmen.
- Lysstyrkesensoren, der er placeret nederst til højre på produktet, bør ikke være dækket af nogen genstand og skal være fuldstændig eksponeret for omgivelserne.
  - TV'et aktiverer "Solbeskyttelse", hvis det registrerer for meget lysstyrke i det omgivende område. Lysstyrken kan sænkes for at beskytte tv-skærmen.
- For at sikre en stabil anvendelse af produktet skal det installeres et sted, hvor der ikke er nogen risiko for frost på grund af sneakkumulering eller udsættelse for regn i lang tid.
- Den kan ikke installeres i et forsænket område.
- The Terrace må kun monteres i liggende retning, ikke i stående retning.
- Vi anbefaler, at du beder en professionel installationsvirksomhed om at installere det. For yderligere oplysninger om installation kan du kontakte forhandleren, hvor du købte produktet.

## Planlægning af placeringen

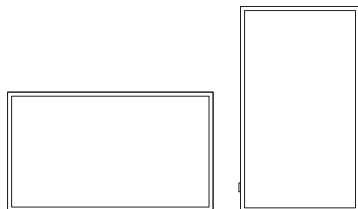
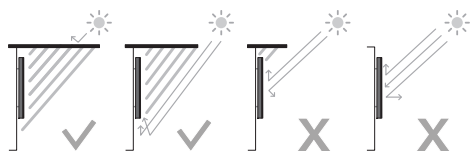

Liggende

Stående



Monter ikke The Terrace på et loft, gulv eller bord.

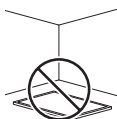
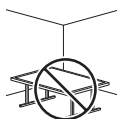
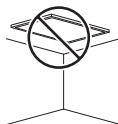

## Media Bay

- The Terrace giver plads (Media Bay) til at installere medieafspillere, hvor vejrbestandighed er garanteret bag på produktet
- Nedenstående medieafspiller kan installeres på pladsen bag på (Media Bay) produktet.
  - Medieafspiller: Amazon Fire Stick, Google Chromecast, Roku Ultra Streaming M Player
- Sørg for at lukke dækslet og spænde skrueerne for at sikre, at den er vandtæt. (Brug de medfølgende skrue. Brug af andre skrueer kan medføre problemer såsom ukorrekt vejrbestandighed.)
- Vi er ikke ansvarlige for nogen form for personskade eller skade på produktet, der opstår, når brugere installerer produktet.

Media Bay Mål (B x H x D)	210,0 x 270,0 x 25,0 mm
Medieafspiller Installationsplads (B x H x D)	140,0 x 200,0 x 25,0 mm

## Før kablerne tilsluttes

1. Løsn skrueerne, og åbn dækslet.

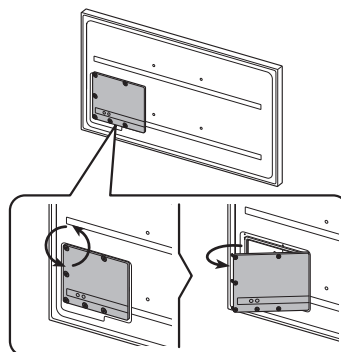

2. Fjern det relevante silikonestykke, der svarer til tykkelsen af det kabel, der skal tilsluttes.

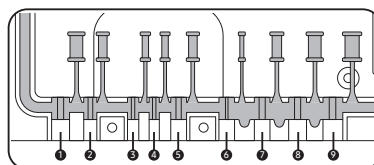
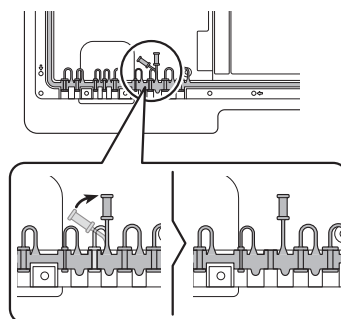

Forskellige hulstørrelser og tilsvarende kabeltykkelse for hver:

Position	1	2	3	4	5
Kabeldiameter (Φ mm)	Φ 7,0	Φ 4,0	Φ 3,0	Φ 3,0	Φ 5,5
Position	6	7	8	9	
Kabeldiameter (Φ mm)	Φ 1,6	Φ 5,5	Φ 7,0	Φ 8,0	

3. Indsæt det relevante kabel i hullet, som silikonestykket blev fjernet fra.

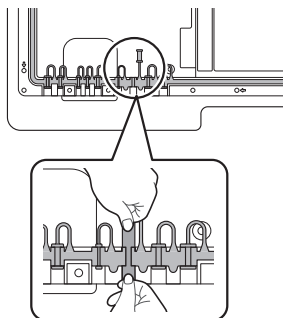

4. Kablet skal tilsluttes som vist.

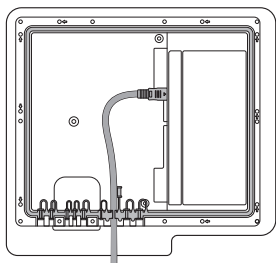

5. Luk dækslet og spænd derefter skrueerne.
- Når alle kablerne er tilsluttet, skal du sørge for at lukke dækslet og spænde skrueerne for at sikre, at den er vandtæt. (Brug de medfølgende skrueer. Brug af andre skrueer kan medføre problemer såsom ukorrekt vejrbestandighed.)

Anbefalet tilspænding: 2,5 - 3,5 kgf.cm

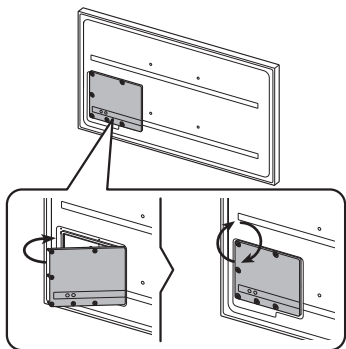

## Holdbarhed

- Tv'et er robust holdbart med en IP56-værdi, så det kan bruges i udendørs omgivelser (når det er installeret og bruges i henhold til anvisningerne i denne Enkel brugervejledning).
- Dette produkts fjernbetjening giver holdbarhed på IP56.

Beskyttelse mod faste legemer	IP		Beskyttelse mod vand
	5	6	
Ingen beskyttelse	0	0	Ingen beskyttelse
Faste legemer > 50 mm	1	1	Lodret faldende vand
Faste legemer > 12 mm	2	2	Lodret vand – afskærmning vipet 15°
Faste legemer > 2,5 mm	3	3	Sprøjtet vand 60° fra lodret
Faste legemer > 1,0 mm	4	4	Sprøjtet vand fra alle retninger
Beskyttelse mod støv	5	5	Vandslangesprøjt fra alle retninger
Støvtæt	6	6	Kraftige vandslangesprøjt fra alle retninger
-		7	Midlertidig nedsænkning: 1 m i 30 minutter
-		8	Nedsænkning: dybde og tid defineret af producent

På trods af IP56-værdierne, er dit tv og din fjernbetjening ikke upåvirkelige over for vandskade i nogen situation. For at undgå skade på produkterne, skal det undgås at udsætte dem for:

- Vand sprøjtet fra en kilde på mere end 12,5 mm mod afskærmningen fra nogen retning eller sænkning i vand.
- Vand sprøjtet med mere end 100 kPa (14,5 PSI) med en vandmængde på over 100 liter/minut i mere end 3 minutter og ekstreme vejrforhold.

Hvis du har købt et støvdæksel, eller der fulgte et med, skal du sørge for at bruge det, når tv'et ikke er i brug i en længere periode. Støvdækslet hjælper med at forhindre at støv, skidt eller andet ophober sig på tv'et. Se vejledningen, der fulgte med støvdækslet for anvisninger i installation/brug.

## 03 Få mere at vide om knapperne på Samsung SolarCell Remote (Samsung Smart-fjernbetjening)

- For at aktivere Samsung Smart-fjernbetjening skal du trykke på  på den. (dette er nødvendigt, når den tages i brug første gang).

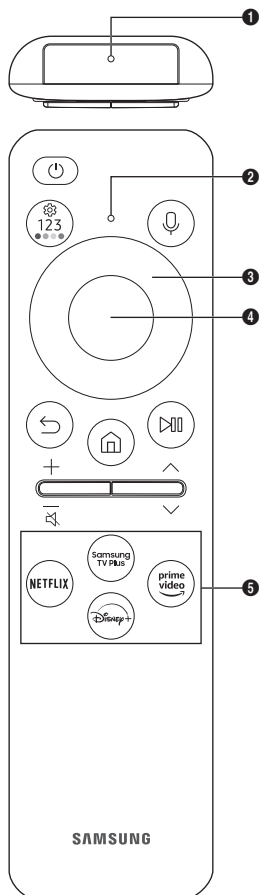

### (Tænd/sluk)

Tryk for at tænde eller slukke for tv'et. Tryk og hold nede for at slukke tv'et helt.

### **1** MIC

Brugt som mikrofon, når der anvendes stemmegenkendelse med fjernbetjeningen.

- Undgå at støde MIC-hullet eller bruge en skarp genstand til at stikke ind i hullet.

### **2** LED

Når fjernbetjeningen oplades via USB-porten, lyser LED'en, når opladningen er i gang. Når opladningen er fuldført, slukkes LED'en.

### (Stemmeassistent)

Kører Stemmeassistent. Tryk på knappen, og hold den nede, sig en kommando, og slip derefter knappen for at køre Stemmeassistent.

- Sprogene og funktionerne for den understøttede Stemmeassistent kan variere afhængigt af geografisk område.

### (Indstillinger - Nummer - Farveknop)

Du kan få adgang til indstillingsmenuen/virtuelt numerisk tastatur/farveknapper/valgtastatur/SmartThings direkte.

- Adgang til SmartThings-appen ved hjælp af denne knap understøttes muligvis ikke alt efter modellen.
- Brug denne knap til at få adgang til yderligere indstillinger, der er specifikke for den anvendte funktion.
- Tryk for at få det virtuelle, numeriske tastatur frem på skærmen. Brug det numeriske tastatur til at indtaste numeriske værdier. Vælg tal, og vælg derefter **Udført** eller **Indtast nummer** for at indtaste en numerisk værdi. Bruges til at skifte kanal, indtaste en PIN-kode, indtaste et postnummer m.v.
- Når der trykkes i 1 sekund eller længere, vises siden med menuen **Genvej**.

### **3** Retningsknap (op, ned, venstre, højre)

Flytter fokus og skifter værdierne, der vises i TV'ets menu.

### **4** Vælg

Vælger eller kører et fokuselement. Hvis knappen trykkes ned, mens du får vist et kørende program, vises der detaljerede programoplysninger.

### (Retur)

Tryk for at gå tilbage til den forrige menu. Den aktuelle funktion afsluttes, hvis knappen holdes inde i mere end 1 sekund. Hvis du trykker, mens du ser et program, vises den forrige kanal.

## (Smart Hub)

Tryk for at skifte til startside.

## (Afspil/pause)

Når den er trykkes ned, vises afspilningskontrol. Med disse kontrolknapper kan du kontrollere det medieindhold, der afspilles.

Tryk og hold på knappen **Spiltilstand** for at anvende Spillinje.

- Spillinje understøttes muligvis ikke, afhængigt af modellen eller det geografiske område.

## + / - (Lydstyrke)

Bevæg knappen op eller ned for at justere lydstyrken. Sluk for lyden ved at trykke på knappen. Når den trykkes i 2 sekunder eller mere, vises **Tilgængelighedsgenveje**.

-  er muligvis ikke til stede, afhængigt af modellen.

## ^ / v (Kanal)



Bevæg knappen op eller ned for at skifte kanal. Du kan få vist skærmen **Guide** ved at trykke på knappen. Når der trykkes i 1 sekund eller længere, vises skærmen **Kanalliste**.

## Knappen Start app

Tryk på hver knap for at køre dens funktion.

- Tilgængelige apps kan afvige afhængigt af det geografisk område eller indholdsudbyder.

## + (Parring)

Hvis Samsung Smart-fjernbetjening ikke automatisk parres med tv'et, skal du pege på tv'ets forside, og derefter trykke og holde knapperne  og  nede på samme tid i 3 sekunder eller mere.

- Brug din Samsung Smart-fjernbetjening mindre end 6 m fra tv'et. Den afstand, hvor enheden kan bruges, varierer, afhængig af betingelserne for de trådløse omgivelser.
- Billederne af, knapperne og funktionerne på din Samsung Smart-fjernbetjening kan variere alt efter modellen og det geografiske område.
- Funktionen Indstilling af universel fjernbetjening fungerer normalt kun, når den Samsung Smart-fjernbetjening, der fulgte med tv'et, anvendes.

## Opladning af batteriet

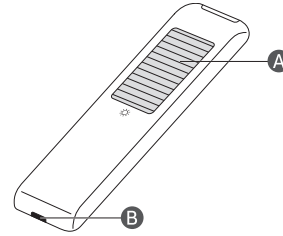

### A Solceller

Eksponer for lys, når fjernbetjeningen ikke er i brug. Dette vil forlænge fjernbetjeningens driftstid.

### B USB-stik (C-type) til opladning

Anvendes til hurtigoplading. LED'en på forsiden lyser under opladning. Når batteriet er fuldt opladet, slukker LED'en.

- USB-kablet følger ikke med.
- Det anbefales at anvende en original Samsung-oplader. Ellers kan det medføre en lavere ydeevne, eller at produktet ikke fungerer. I dette tilfælde dækker garantiservicen ikke.
- Når fjernbetjeningen ikke fungerer på grund af lavt batteriniveau, skal du oplade den ved hjælp af USB-C-porten.



Der kan opstå brand eller eksplosion, som kan medføre beskadigelse af fjernbetjeningen eller personskaade.

- Fjernbetjeningen må ikke udsættes for slag.
- Sørg for, at fremmedlegemer såsom metal, væsker og støv ikke kommer i kontakt med fjernbetjeningens opladningsterminal.
- Hvis fjernbetjeningen er beskadiget, eller hvis du kan lugte røg eller noget brændt, så skal du øjeblikkeligt stoppe med at anvende den og få den repareret hos Samsungs servicecenter.
- Fjernbetjeningen må ikke skilles ad uden grund.
- Småbørn eller kæledyr må ikke sutte på eller bide i fjernbetjeningen. Der kan opstå brand eller eksplosion, som kan medføre beskadigelse af fjernbetjeningen eller personskaade.

## 04 Første indstilling

Når du tænder dit tv for første gang, vil det med det samme begynde på den indledende opsætning. Følg instruktionerne vist på skærmen med indledende opsætning og konfigurer tv'ets grundlæggende indstillinger, så de passer til dit visningsmiljø.

- Du skal bruge en Samsung-konto for at få adgang til vores netværksbaserede smarte tjenester. Hvis du vælger ikke at logge på, får du kun forbindelse til terrestrisk tv (gælder kun for enheder med tunere) og eksterne enheder, f.eks. via HDMI.

### Sådan bruger du Tv-fjernbetjening

Du kan tænde for tv'et med knappen Tv-fjernbetjening nederst på tv'et, og derefter bruge Fjernbetjeningsmenu.

Fjernbetjeningsmenu vises når der trykkes på knappen Tv-fjernbetjening mens tv'et er tændt.

- Skærmen kan blive sløret, hvis beskyttelsesfilmen på SAMSUNG-logoet eller nederst på tv'et ikke er fjernet. Hvis der er påsat beskyttelsesfilm, skal den fjernes.

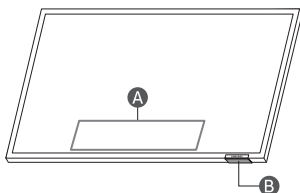

**A** Fjernbetjeningsmenu

**B** Knappen Tv-fjernbetjening/Fjernbetjeningssensor

## 05 Tilslutning af HDBase-T

HDBase-T-forbindelse for The Terrace er indbygget for transmission af lyd- og videodata. Den understøtter ikke transmission af strøm-, Ethernet- og kontrolsignaler, herunder IR og RS232.

- Op til HDMI 1.4 understøttes.
- CEC fungerer ikke, når tv'et er slukket.

### Generelt

- Udseendet kan være anderledes. Det afhænger af produktet.
- Tilslutningsdele kan være forskellige for de forskellige produkter.
- Dataoverførsel er ikke tilgængelig, hvis HDBase-T (Rx) er sluttet til HDBase-T (Tx) gennem en hub.
- Når du installerer produktet, skal du sørge for at bruge kabler og TX-enheder, der er certificeret af HDBase-T Alliance.
- Når du tilslutter en ekstern enhed via HDBase-T, skal du, for at få den maksimale opløsning, bruge en certificeret TX-enhed, som understøtter 4K 30 Hz.
- Denne port (HDBT-porten på tv'et) understøtter ikke ARC (eARC).

## Retningslinjer for tilslutning



- HDBase-T (Tx) transmitterer data fra en ekstern enhed til HDBase-T (Rx). Kun 1:1-forbindelse er tilgængelig mellem enheder. Sørg for at forbinde dem via et LAN-kabel (CAT6 eller højere).
- HDBase-T fungerer med kabler af typerne UTP (ikke-skærmet, parskoet kabel) eller STP (skærmet, parskoet kabel), men for at sikre CE-overensstemmelse, kræves STP-kabler og STP-stik. STP-kabler og -stik anbefales for at sikre mod uforudsigelig, miljømæssig, elektrisk støj, der kan påvirke ydeevnen. Det anbefales at bruge et STP-kabel for at maksimere ydeevnen. Brug af et UTP-kabel eller et UTP-patchkabel kan reducere ydeevnen.
- Før du genopstiller den eksterne enhed, skal du først fjerne HDBT LAN-kablet (CAT6 eller højere kvalitet).
- For HDBT-signalstabilitet skal du bruge CAT6-kabler eller kabler af højere kvalitet, der er certificeret af HDBaseT.
- Brug ikke CAT5E-kabler, selv om kablerne er certificeret af HDBaseT.

### Begrænsninger

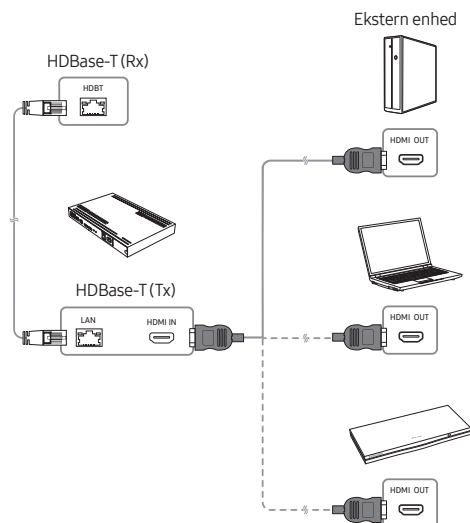
- Når en ekstern enhed tilsluttes via HDBase-T, kan der være begrænsninger under kommunikationen mellem enheder.
- Når en gamingenhed tilsluttes via HDBase-T, understøttes de relaterede funktioner og skærmopløsningen muligvis ikke helt.



## 06 Sådan bruger du Koldt vejr-tilstand

 >  (venstre retningsknop) >  Indstillinger > Alle indstillinger > Generelt og fortrolighed > Systemstyring > Koldt vejr-tilstand

Udendørs-tv giver en optimal visningsoplevelse ved 0 °C (32 °F) til 50 °C (122 °F).

- Ved temperaturer under 10 °C (50 °F) kan bevægelsessløring forekomme på grund af karakteristikaene for flydende krystaller.
- For at se tv ved lave temperaturer under 10 °C (50 °F) kan du bruge **Koldt vejr-tilstand** for en stabil opstart.
- **Koldt vejr-tilstand** holder opstart stabil ved at styre tv'ets baggrundslys, når det er meget koldt.
- Når **Koldt vejr-tilstand** er aktiv, skal du sørge for, at strømforsyningen forbliver tilsluttet.
- Selvi i standby-tilstand for **Koldt vejr-tilstand** kan strømforbruget være som følger:
  - 55": MAKS. 210 W, 65": MAKS. 280 W, 75": MAKS. 350 W
- **Koldt vejr-tilstand** kører i standby og skærmen kan fremstå grå.



### Beskyttelse mod høj temperatur

- Ved temperaturer over 45 °C (113 °F) kan tv-lysstyrken være sænket for at beskytte produktet. Denne indstilling fungerer uanset om **Koldt vejr-tilstand** er aktiv.

### Solbeskyttelse

- Når det omgivende lysstyrkeniveau er over 20.000 lux i 5 minutter i træk, kan lysstyrken sænkes for at beskytte tv-skærmen.

## 07 Brug af adaptivt billede

 >  (venstre retningsknop) >  Indstillinger > Alle indstillinger > Generelt og fortrolighed > Indstillinger for intelligent tilstand > Tilpasset billede



Optimerer lysstyrke og giver den bedste billedkvalitet i realtid, baseret på lysforholdene i rummet og indholdet, som du ser.

- **Tilpasset billede** i The Terrace optimerer automatisk **Lysstyrke** og **Kontrast** i realtid, hvilket giver det indhold, som du er ved at se den bedste kvalitet, selv i mørke eller lyse forhold.

## 08 Problemløsning og vedligeholdelse



### Problemløsning

Se "**Problemløsning**" i Brugervejledning hvis du vil vide mere.

 >  (venstre retningsknop) >  Indstillinger > Support > Åbn brugervejledning > Problemløsning

Hvis ingen af fejlfindingstipsene virker: Besøg "www.samsung.com" og klik derefter på Support eller kontakt et Samsung servicecenter.



- Dette panel er fremstillet af underpixels, som kræver avanceret teknologi ved produktionen. Der kan imidlertid være nogle få lyse eller mørke pixels på skærmen. Disse pixels har ingen indflydelse på produktets ydeevne.

- Opgrader til den seneste software for at holde dit tv helt opdateret. Brug funktionerne **Opdater nu** eller **Automatisk opdatering** på tv'ets menu ( >  (venstre retningsknop) >  Indstillinger > Support > Softwareopdatering > Opdater nu eller **Automatisk opdatering**).



### Tv'et vil ikke tænde.

- Sørg for, at strømledningen er sluttet korrekt til både produktet og stikkontakten.
- Sørg for, at strømstikket virker, og at fjernbetjeningssensoren i bunden af tv'et er tændt og lyser med en solid rød farve.
- Prøv at trykke på knappen **Tv-fjernbetjening** nederst på tv'et for at sikre, at problemet ikke skyldes fjernbetjeningen. Se "Fjernbetjeningen fungerer ikke", hvis tv'et tændes.

### Fjernbetjeningen fungerer ikke.



- Kontrollér, om fjernbetjeningssensoren i bunden af tv'et blinker, når du trykker på knappen  på fjernbetjeningen.
  - Når fjernbetjeningsensensens batteri er afladet, skal batteriet oplades ved brug af USB-opladningsporten (C-type), eller fjernbetjeningen skal vendes for at eksponere solcellen for lys.
- Prøv at pege fjernbetjeningen direkte mod tv'et fra en afstand på 1,5-1,8 m.
- Hvis tv'et blev leveret med en Samsung Smart-fjernbetjening (Bluetooth-fjernbetjening), skal du sørge for at parre fjernbetjeningen med tv'et. For at parre en Samsung Smart-fjernbetjening skal du trykke på knapperne  og  i 3 sekunder.

### Ændring af tv'ets adgangskode.



 >  (venstre retningsknop) >  Indstillinger > Alle indstillinger > Generelt og fortrolighed > Systemstyring > Skift PIN Kør **Skift PIN**, og indtast derefter den aktuelle adgangskode i adgangskodefeltet. Standardadgangskoden er "0000" (Frankrig: "1111").

Indtast en ny adgangskode, og indtast den derefter igen for at bekræfte den. Ændringen af adgangskoden er udført.

Hvis du glemmer din PIN-kode, skal du trykke på knapperne i følgende rækkefølge for at nulstille PIN-koden til "0000" (Frankrig: "1111"):

- Tryk på knappen **+ / -** (Lydstyrke). > **Lyd op** >  > **Lyd ned** >  > **Lyd op** > .

### Økosensor og skærmens lysstyrke

Eco Sensor regulerer automatisk tv'ets lysstyrke. Denne funktion måler lyset i dit rum og optimerer automatisk tv'ets lysstyrke for at reducere strømforbruget. Hvis du vil slå denne funktion fra, skal du gå til  >  (venstre retningsknop) >  Indstillinger > Alle indstillinger > Generelt og fortrolighed > Strøm- og energibesparelse > Optimering af lysstyrke.

- Økosensoren er placeret nederst på tv'et. Bloker ikke sensoren med nogen genstand. Dette kan reducere skærbilledets lysstyrke.

## 09 Specifikationer og andre oplysninger

### Specifikationer

Modelnavn	TQ55LST7D**	TQ65LST7D**
Skærmopløsning	3840 x 2160	3840 x 2160
Skærmstørrelse		
Diagonal	54,6 tommer	64,5 tommer
Målt diagonalt	138 cm	163 cm
Lyddugang	40 W	40 W
Mål (B x H x D)		
Hovedenhed	1247,4 x 720,9 x 69,8 mm	1466,3 x 844,0 x 69,8 mm
Vægt		
Hovedenhed	279 kg	36,0 kg
Modelnavn	TQ75LST7D**	
Skærmopløsning	3840 x 2160	
Skærmstørrelse		
Diagonal	74,5 tommer	
Målt diagonalt	189 cm	
Lyddugang	40 W	
Mål (B x H x D)		
Hovedenhed	1692,0 x 974,5 x 69,8 mm	
Vægt		
Hovedenhed	48,1 kg	

\*: 0-9, A-Z

Driftstemperatur	-31 °C til 50 °C (-24 °F til 122 °F)
Driftsfugtighed	10 % til 80 %, ikke-kondenserende
*Opbevaringstemperatur	-31 °C til 50 °C (-24 °F til 122 °F)
Opbevaringsfugtighed	5 % til 95 %, ikke-kondenserende

\*: Når temperaturen er -20 °C til -31 °C (-4 °F til -24 °F), er det obligatorisk at opbevare tv'et inde med komplet emballage eller anvende strøm og aktivere Koldt vejr-tilstand.

#### Bemærkninger

- Denne enhed er et digitalt apparat i klasse B.
- For information om strømforsyningen og yderligere information om energiforbrug henvises der til oplysningerne på mærkatet, der påklæbet produktet.
  - På de fleste modeller findes mærkatet bag på tv'et (På nogle modeller findes mærkatet inde i dækselterminalen.)
- Typisk strømforbrug målt i overensstemmelse med IEC 62087.
- For at tilslutte et LAN-kabel, brug et kategori 7-kabel (\*STP-typen) til forbindelsen. (100/10 Mbps)
  - \* Shielded Twisted Pair
- Når temperaturen er uden for driftstemperatur-/opbevaringstemperaturområdet, skal tv'et opbevares med den komplette emballage for at beskytte produktet.

\* Figurer og illustrationer er kun til reference og kan afvige fra produktets faktiske udseende.

Produktdesign og -specifikationer kan ændres uden varsel.

### Nedsættelse af strømforbruget

Når du slukker for tv'et, går det i standbytilstand. I standbytilstand fortsætter det med en bruge en lille smule energi. For at mindske strømforbruget skal du fjerne strømkablet fra stikkontakten, når du ikke bruger tv'et i en længere periode.





Der kan opkræves et administrationsgebyr i følgende situationer:

- (a) Hvis en tekniker tilkaldes på din foranledning, og der ikke er nogen fejl ved produktet (f.eks. hvis brugeren ikke har læst denne brugervejledning).
- (b) Hvis du indbringer enheden til Samsung-servicecenteret, og der ikke er nogen fejl ved produktet (f.eks. hvis brugeren ikke har læst denne brugervejledning).

Du bliver informeret om størrelsen på administrationsgebyret, inden teknikeren kommer på besøg.

Efter reparation af et produkt udført af en ikke-autoriseret tredjemand eller af en selv eller anden form for ikke-professionel reparation af et produkt er Samsung ikke ansvarlige for nogen skader på produktet, personskader eller for produktsikkerhedsmæssige forhold, som kan henføres til forsøg af at reparere et produkt, som ikke helt nøjagtigt følger disse reparations- og vedligeholdelsesinstrukser. Eventuelle skader på et produkt pga. et forsøg på at reparere produktet af andre end en Samsung-certificeret tjenesteudbyder er ikke dækket af garantien for produktet.

Besøg [www.samsung.com/support](http://www.samsung.com/support) for at finde yderligere information om eksterne strømforsyninger og fjernbetjeninger i forbindelse med EU's Ecodesign direktiv – ErP regulation.

Samsung erklærer hermed, at dette radioudstyr er i overensstemmelse med direktiv 2014/53/EU samt de relevante lovkrav i Storbritannien.

Den fulde tekst af overensstemmelseserklæringen er tilgængelig på følgende internetadresse:

<http://www.samsung.com> gå til Support og indtast modelnavnet. Dette udstyr kan anvendes i alle EU-lande og i Storbritannien.

Funktionen 5 GHz WLAN(Wi-Fi) i dette udstyr kan kun bruges indendørs.

RF maks. sendeeffekt: 100 mW ved 2,4 GHz - 2,4835 GHz

Wi-Fi maks. sendeeffekt:

100 mW ved 2,4 GHz - 2,4835 GHz,

200 mW ved 5,15 GHz - 5,25 GHz,

100 mW ved 5,25 GHz - 5,35 GHz & 5,47 GHz - 5,725 GHz.

Frekvensområdet (5,15 - 5,35 GHz) for Wi-Fi er begrænset kun til indendørs brug.



**Korrekt bortskaffelse af dette produkt (elektrisk & elektronisk udstyr)**  
(Gælder i lande med systemer til affaldssortering)



Denne mærkning på produktet, på tilbehør eller i manualen betyder, at produktet og elektronisk tilbehør hertil (f.eks. oplader, headset og USB-kabel) ikke må bortskaffes sammen med almindeligt husholdningsaffald efter endt levetid. For at forebygge skadelige virkninger på menneskers helbred eller miljøet skal disse genstande bortskaffes adskilt fra andre typer af affald og indleveres på en genbrugsplads med henblik på genindvinding.

Forbrugere bedes kontakte forhandleren, hvor de har købt produktet, eller kommunen for nærmere oplysning om, hvor og hvordan de kan indlevere produkt og tilbehør med henblik på miljøvenlig genindvinding.

Virksomheder bedes kontakte leverandøren og følge anvisningerne i købekontrakten. Dette produkt og elektronisk tilbehør hertil må ikke bortskaffes sammen med andet erhvervsaffald.

#### Fjerne batteriet

- For at fjerne batteriet skal du kontakte et autoriseret servicecenter. Besøg [www.samsung.com/global/ecodesign\\_energy](http://www.samsung.com/global/ecodesign_energy) for at få instruktioner om fjernelse af batteriet.
- Af sikkerhedsmæssige årsager må du ikke selv forsøge at fjerne batteriet. Hvis batteriet ikke fjernes korrekt, kan det medføre skade på batteriet og enheden, forårsage personskade og/eller bevirke, at enheden ikke er sikker at bruge.



**Korrekt bortskaffelse af batterier i dette produkt**  
(Kan anvendes i lande med specificerede opsamlingsystemer for affald)

Mærkningen på batteriet, i brugervejledningen eller på emballagen indikerer, at batteriet i dette produkt ikke må bortskaffes med andet husholdningsaffald. Mærkning med de kemiske symboler Hg, Cd eller Pb betyder, at batteriet indeholder kviksølv, cadmium eller bly over grænseværdierne i EU-direktiv 2006/66.

Batteriet i dette produkt kan ikke udskiftes af brugeren. Kontakt serviceleverandøren vedrørende udskiftning. Forsøg ikke at fjerne batteriet, og kast det ikke i ild. Du må ikke adskille, knuse eller punktere batteriet. Hvis du planlægger at bortskaffe produktet, tager genbrugsstationen de korrekte forholdsregler for genbrug og behandling af produktet, inkl. Batteriet.

- Typen af batteri kan variere, afhængigt af modellen.



## Overensstemmelseserklæring

### Producent

Navn: Samsung

Registreret handelsnavn: Samsung Electronics Co., Ltd

Adresse: 129 Samsung-ro, Yeongtong-gu, Suwon-si, Gyeonggi-do, Korea

### Produktdetaljer

Produkt : Smart Control

Model(ler) : VG-TM2365E

### Erklæring og gældende standarder

Vi erklærer herved under vores eneste ansvar, at produktet ovenfor overholder de væsentlige krav i: Direktiv 2014/53/EU om radioudstyr ved anvendelse af:

EMC	SIKKERHED
EN 301 489-1 V2.2.3	EN IEC 62368-1:2020+A11:2020
EN 301 489-17 V3.2.4	EN IEC 62368-3:2020
	EN 62479:2010

### Radio

EN 300 328 V2.2.2

direktiv (2011/65/EU) om begrænsning af anvendelsen af visse farlige stoffer i elektrisk og elektronisk udstyr ved anvendelse af EN IEC 63000:2018.

### Underskrevet for og på vegne af: Samsung

Samsung Euro QA Lab, Saxony Way, Yateley, GU46 6GG, UK\*

2024-05-20 (Sted og dato for underskrift)



Stephen Colclough – Direktør  
for lovgivningsmæssige  
anliggender  
(Navn og underskrift fra  
bemyndiget person)

\* Det er ikke Samsung servicecenters adresse. For Samsung servicecenters adresse eller telefonnummer henvises til garantibeviset eller kontakt forhandleren, hvor du købte dit produkt.

Denne side skal være tom.

## Før du leser denne Enkel brukerveiledning

Denne TV-en leveres med denne Enkel brukerveiledning og en innebygd Brukerveiledning (☰) > ☰ (venstre retningssknapp) > ⚙ Innstillinger > Kundesupport > Åpne brukerveiledningen). For å aktivere Samsung-smartkontroll, trykk (🗨) på den. (Dette er kun nødvendig når du bruker det for første gang.)

## Advarsel! Viktige sikkerhetsinstruksjoner

Les sikkerhetsinstruksjonene før du bruker TV-en. Se tabellen nedenfor for en forklaring på symboler som kan finnes på Samsung-produktet.

FORSIKTIG	
FARE FOR ELEKTRISK STØT. MÅ IKKE ÅPNES.	
FORSIKTIG: FOR Å REDUSERE RISIKOEN FOR ELEKTRISK STØT MÅ DU IKKE FJERNE DEKSELET (ELLER BAKSIDEN). INGEN AV DELENE INNI KAN SKIFTES UT AV BRUKEREN. LA KVALIFISERTE PERSONER HÅNDBERE ALL SERVICE.	
	Dette symbolet angir at det er høyspenning på innsiden. Det er farlig å komme i kontakt med interne deler av dette produktet.
	Dette symbolet angir at det følger med viktig dokumentasjon vedrørende bruk og vedlikehold i dette produktet.
	Klasse II-produkt: Dette symbolet indikerer at det ikke krever jording. Hvis dette symbolet ikke finnes på et produkt med en nettleddning, MÅ produktet ha en god jording.
	Vekselspanning: Nominell spenning som er markert med dette symbolet er vekselspanning.
	Likestrømsspenning: Nominell spenning som er markert med dette symbolet er Likestrømsspenning.
	Advarsel. Se brukerhåndboken: Dette symbolet instruerer brukeren til å se i den Enkel brukerveiledning for ytterligere sikkerhetsrelatert informasjon.

## Av/på

- Ikke overbelast vegguttak, skjøteledninger eller adaptere utover deres spenning og kapasitet. Det kan forårsake brann eller elektrisk støt. Se avsnittet for strømspesifikasjoner i håndboken eller strømforsyningsetiketten på produktet for informasjon om spenning og strøm.
- Ledninger fra strømuttak skal plasseres slik at det ikke er sannsynlig at man går på dem eller at de blir klemt sammen av gjenstander som plasseres oppå dem. Vær spesielt nøye med ledningene ved støpselenden, ved vegguttak og ved punkter der de går ut fra apparatet.
- Før aldri noe av metall inn i de åpne delene av apparatet. Dette kan forårsake elektrisk støt.
- For å unngå elektrisk støt må du aldri berøre innsiden av apparatet. Bare en kvalifisert tekniker må åpne dette apparatet.
- Sørg for at du setter strømledningen skikkelig inn. Når du tar ut en strømledning fra et vegguttak, må du alltid dra i pluggen til ledningen. Aldri ta den ut ved å dra i selve ledningen. Ikke ta på strømledningen med våte hender.
- Hvis dette apparatet ikke fungerer som det skal, spesielt hvis det kommer uvanlige lyder eller lukter fra det, må du umiddelbart koble det fra og kontakte en autorisert forhandler eller et Samsung-servicesenter.
- For å beskytte dette apparatet mot lynnedslag, eller for å la det stå uten tilsyn og ubrukt i lang tid, må du koble det fra stikkkontakten og koble fra antennen eller kabelsystemet.
  - Akkumulert støv kan føre til elektrisk støt, elektrisk lekkasje eller brann ved at strømledningen lager gnister eller varme eller ved å forårsake at isolasjonen svekkes.
- Bruk bare korrekt jordede støpsler og vegguttak.
  - Feil jording kan føre til elektrisk støt eller skade på utstyret. (Kun utstyr i klasse I.)
- For å slå dette apparatet fullstendig av kobles det ut fra vegguttaket. For å påse at apparatet raskt kan frakobles hvis nødvendig, skal du sikre at vegguttaket og stikkkontakten er lett tilgjengelige.

## Installasjon

- Ikke plasser dette apparatet i nærheten av eller over en radiator eller varmeovn. Det må heller ikke eksponeres for direkte sollys.
- Ikke plasser noen objekter (vaser e.l.) med vann på dette apparatet, da det vil kunne føre til brann eller elektrisk støt.
- Apparatet skal ikke utsettes for regn eller fuktighet.
- Kontakt et autorisert Samsung-servicesenter hvis du har tenkt til å montere TV-en på steder med mye støv, høye eller lave temperaturer, høyt fuktnivå, kjemiske stoffer, eller på steder der det skal brukes døgnet rundt, for eksempel på en flyplass, jernbanestasjon eller lignende. Hvis ikke dette gjøres, kan det føre til alvorlig skade på TV-en.

- Apparatet skal ikke utsettes for drypping eller sprutting.

Utstyr som er koplet til beskyttelsesjord via nettplugg og/eller via annet jordtilkoplet utstyr – og er tilkoplet et kabel-TV nett, kan forårsake brannfare. For å unngå dette skal det ved tilkopling av utstyret til kabel-TV nettet installeres en galvanisk isolator mellom utstyret og kabel-TV nettet.

### Feste TV-en på en vegg



Fordi tilgangen til Media Bay på TV-en kan være begrenset på grunn av utformingen av veggfestet du bruker, anbefales det å koble til alle kabler og enheter du trenger før du henger TV-en på veggen. Når du kobler ytterligere kabler og enheter til TV-en etter at du har hengt den på veggen, må du kanskje skille TV-en fra veggfestet.



Hvis du monterer TV-en på en vegg, må du være nøye med å følge instruksjonene fra produsenten. Med mindre det blir riktig montert, kan TV-en skli eller falle ned og føre til alvorlige skader på barn eller voksne og alvorlige skader på TV-en.

- Kontakt Samsung-servicesenteret for å bestille Samsung-veggfestesettet.
- Samsung er ikke ansvarlig for skader som måtte oppstå på produktet, eller skader på deg selv eller andre, hvis du velger å montere veggfestet på egen hånd.
- Du kan montere veggfestet på en solid vegg vinkelrett med gulvet. Før du fester veggfestet til noen andre overflater enn gipsvegger, må du ta kontakt med nærmeste forhandler for mer informasjon. Hvis du monterer TV-en på et tak eller en skjev vegg, kan den falle ned og føre til alvorlige personskader.
- Når du installerer et veggmonteringssett anbefaler vi at du fester alle de fire VESA-skrueene.
- Hvis du vil installere et veggmonteringssett som festes til veggen med bare de to øverste skrueene, skal du påse at du bruke et Samsung-veggmonteringssett som støtter denne monteringsstypen. (Det er ikke sikkert at du kan få kjøpt denne typen av veggmonteringssett, avhengig av det geografiske området.)

- Ikke monter TV-en i mer enn 15 graders helling.
- Standard dimensjoner for veggmonteringssett er vist i tabellen.



Ikke monter veggfestesettet mens TV-en er slått på. Dette kan føre til personskade fra elektrisk støt.

- Ikke bruk skruer som er lengre enn standarddimensjonen eller ikke samsvarer med VESA-standarden for skruespesifikasjoner. Skruer som er for lange kan føre til skader på innsiden av TV-en.
- For veggfester som ikke samsvarer med VESA-standarden for skruespesifikasjoner kan lengden på skrueene variere avhengig av spesifikasjonene for veggfestet.
- Ikke fest skrueene for stramt. Dette kan skade produktet eller føre til at produktet faller, og føre til personskade. Samsung er ikke ansvarlig for denne typen ulykker.
- Samsung er ikke ansvarlig for produktskader eller personskader som oppstår som en følge av bruk av et ikke-VESA- eller ikke-spesifisert veggfeste, eller når forbrukeren ikke følger instruksjonene for produktinstallasjon.
- Vær alltid til personer når TV-en skal monteres på en vegg.
- **ADVARSEL:** Dette apparatet må festes forsvarlig til veggen. "Hvis apparatet velter, rister eller vugger, kan det føre til skader/død". (CSA60065)

### Spesifikasjoner for veggfeste (VESA)

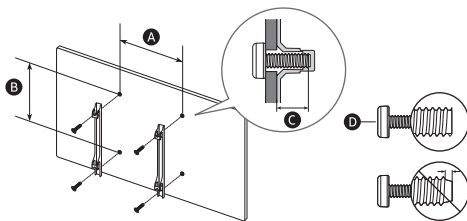

TV-størrelse i tommer	55	65	75
VESA, skruehullspesifikasjoner (A x B) (mm)	200 x 200	400 x 400	
C (mm)	9-11		
D x 4	M8		

## Sikre egnet ventilasjon rundt TV-en

Når du installerer TV-en, hold en avstand på minst 38 mm mellom TV-en og andre gjenstander (vegger, skapsider osv.) for å sikre riktig ventilasjon. Dersom ventilasjonen ikke er tilstrekkelig, kan det føre til brann eller problemer med produktet som oppstår på grunn av en økning i den interne temperaturen.

- Når du installerer TV-en med et veggfeste, anbefaler vi på det sterkeste at du bare bruker deler som leveres av Samsung. Å bruke deler fra andre produsenter, kan føre til problemer med produktet eller personsikkerhet på grunn av at produktet faller.
- The Terrace kan installeres i en skråstilling på opptil 15° på en vegg eller en skapside.

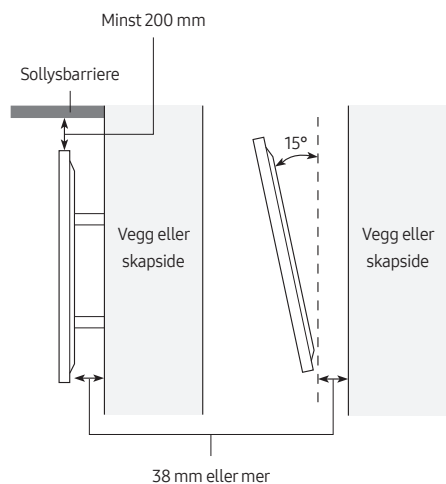

## Sikkerhetsforholdsregler



**Forsiktig:** Hvis du drar i, dytter på eller klatrer på TV-en, kan den falle ned. Pass spesielt på at ingen henger på eller destabiliserer TV-en. Dette kan føre til at TV-en tipper og forårsaker alvorlige personsikkerhet, eller det kan føre til dødsfall. Følg alle sikkerhetsforanstaltninger i det medfølgende sikkerhetsarket til TV-en.



**ADVARSEL:** Aldri plasser en TV på et ustabilt sted. En TV kan falle og føre til alvorlige personsikkerhet eller død. Mange personsikkerhet kan unngås ved å ta enkle forholdsregler som å:

- Bruk alltid kabinetter eller monteringsmetoder anbefalt av Samsung.
- Bruk alltid møbler som trygt kan støtte vekten av TV-en.
- Påse alltid at TV-en ikke går utover kanten til møbelet den står på.
- Instruer alltid om farene som kan oppstå ved å klatre på møbler for å nå TV-en eller kontrollene til TV-en.
- Før alltid ledninger og kabler som er tilkoblet TV-en slik at de ikke kan snubles over eller trekkes i.
- Aldri plasser en TV på et ustabilt sted.
- Plasser aldri TV-en på høye møbler (f.eks. skap eller bokhyller) uten å feste både møbelet og TV-en til en egnet støtte.
- Plasser aldri TV-en på en duk eller andre materialer som legges mellom TV-en og møbelet under den.
- Plasser aldri elementer som kan oppmuntre til å klatre, slik som leketøy og fjernkontroller, på toppen av TV-en eller møbler som TV-en er plassert på.

Hvis den eksisterende TV-en din skal beholdes og flyttes, gjelder de samme forholdsreglene som over.

## Operasjon

- Dette apparatet bruker batterier. Det kan hende at det finnes lokale miljøbestemmelser som krever at du kasserer disse batteriene på en egnet måte. Kontakt de lokale myndighetene for informasjon om kassering og resirkulering.
- Oppbevar tilbehøret (fjernkontrollen osv.) på et sted som er utenfor rekkevidde.
- Du må ikke slå på produktet eller miste det i bakken. Hvis produktet blir skadet, må du koble fra strømledningen og kontakte et Samsung-servicesenter.
- Ikke kast fjernkontrollen eller batteriene i åpen ild.
- Ikke kortslutt, demonter eller overopphet batteriene.
- **FORSIKTIG:** Det finnes en eksplosjonsfare hvis du erstatter batteriene som brukes i fjernkontrollen, med feil type batterier. De skal bare byttes ut med samme eller tilsvarende type.
- **ADVARSEL – Ikke bruk flytende fumigatorer som inneholder kjemikalier, som myggmiddel eller luftfrisker, rundt produktet.**
  - Hvis damp kommer i kontakt med produktoverflaten eller kommer inn i produktet, kan det forårsake flekker eller funksjonsfeil.
- **ADVARSEL – FOR Å HINDRE SPREDNING AV ILD MÅ DU HOLDE STEARINLYS OG ANDRE GJENSTANDER MED ÅPNE FLAMMER BORTE FRA DETTE PRODUKTET TIL ENHVER TID.**



## Stell av TV-en

- For å rengjøre apparatet kobler du strømledningen fra strømuttaket, og tørker av produktet med et tørt, mykt tøystykke. Ikke bruk kjemikalier som voks, benzen, alkohol, tynnere, insektmidler, luftfrisker, smøremiddel eller rengjøringsmidler. Disse kjemikalierne kan skade utseendet til TV-en og viske ut trykk på produktet.
- TV-ens utside og skjerm kan få riper under rengjøring. Tørk utsiden og skjermen forsiktig med en myk klut for å forhindre riper.
- Ikke spray vann eller noen annen væske direkte på TV-en. Hvis det kommer væske inn i produktet, kan det føre til feil, brann eller elektrisk støt.

## 01 Hva er i esken?

Kontroller at følgende deler følger med TV-en. Kontakt forhandleren hvis det mangler noen deler.

- Enkel brukerveiledning
- Garantikort / Sikkerhetsveiledning (ikke tilgjengelig alle steder)
- Samsung-smartkontroll
- TV-strømledning
- Holderkabel
- Skrue x 2 (M4 x L7)
- CI kort-adapter

- Delenes farge og utforming kan variere, avhengig av modell.
- Kabler som ikke medfølger, kan kjøpes separat.
- Kontroller at det ikke ligger noe viktig bak eller i emballasjematerialet når du åpner esken.

## Bruk av holderkabel

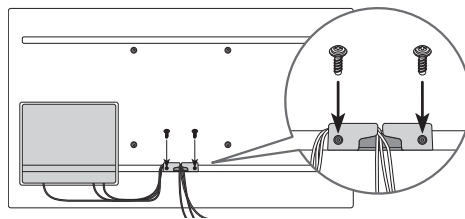

Skjermen kan bli skadet av trykk som påføres direkte ved feilhåndtering. Sørg for at du griper kanten på skjermen når du løfter TV-en, som vist på figuren.



## 02 TV-installasjon



- TV-skjermen må ikke utsettes for direkte sollys.
  - Hvis TV-skjermen utsettes for direkte sollys, kan den utvikle mørke områder. Dette er et vanlig symptom på LCD-panel og de mørke områdene vil forsvinne når skjermen fjernes fra det direkte sollyset.
  - Kontinuerlig eksponering for direkte sollys kan forårsake skade på TV-skjermen.
- Lysstyrkesensoren, som er plassert nederst til høyre på produktet må ikke dekkes over av noe objekt og skal helt eksponert for utsiden.
  - TV-en aktiverer «Sollysbeskyttelse» hvis den registrerer for mye lys i nærområdet. Lysstyrken kan senkes for å beskytte TV-skjermen.
- For stabil bruk av produktet, bør det monteres på et sted hvor det ikke er fare for frysing på grunn av snøakkumulering eller eksponering for regn i lang tid.
- Kan ikke installeres i et innfelt område.
- The Terrace må kun installeres i liggende retning, ikke i stående retning.
- Vi anbefaler at du spør et profesjonelt installasjonsfirma om å installere den. For mer informasjon om installasjon, kontakt forhandleren der du kjøpte produktet.

## Planlegging av beliggenheten

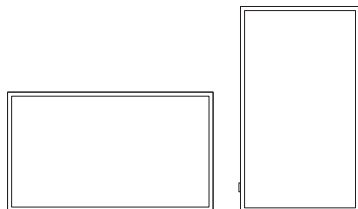
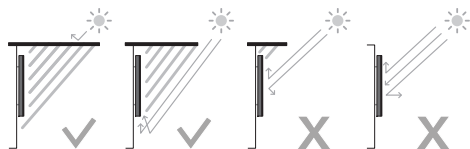

Liggende

Stående



The Terrace må ikke installeres i taket, på gulvet eller på bordet.

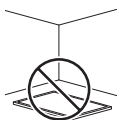
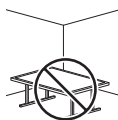
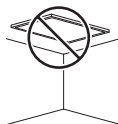

## Media Bay

- The Terrace gir plass (Media Bay) til å montere mediespillere der værbestandighet på baksiden av produktet er garantert.
- Mediespilleren nedenfor kan monteres på bakrommet (Media Bay) bak på produktet.
  - Mediespiller: Amazon Fire Stick, Google Chromecast, Roku Ultra Streaming M Player
- Sørg for å lukke dekslet og feste skruene for å sikre at det er vanntett. (Bruk skruene som følger med. Ellers kan det forårsake problemer, som f.eks. å påvirke vannbestandigheten.)
- Vi er ikke ansvarlige for personskade eller skade på produktet som oppstår når brukere installerer produktet.

<b>Media Bay</b> Dimensjoner (B x H x D)	210,0 x 270,0 x 25,0 mm
<b>Mediespiller</b> Monteringsrom (B x H x D)	140,0 x 200,0 x 25,0 mm

## Før du kobler til kabler

- Løse skruene og åpne deretter dekslet.

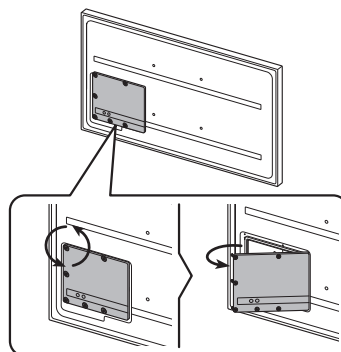

- Fjern den passende silikonstangen for slik at kabelens tykkelse kobler seg til.

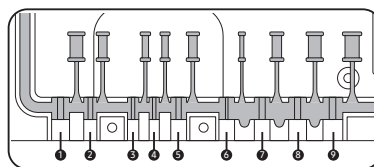
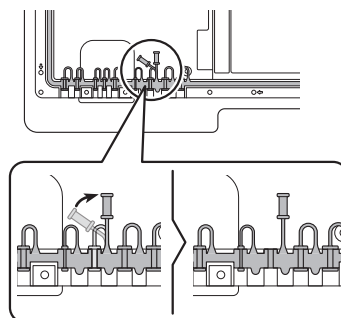

Ulike hull og tilsvarende kabeltykkelse for hver av dem:

Posisjon	1	2	3	4	5
Kabeldiameter (Φ mm)	Φ 7,0	Φ 4,0	Φ 3,0	Φ 3,0	Φ 5,5
Posisjon	6	7	8	9	
Kabeldiameter (Φ mm)	Φ 1,6	Φ 5,5	Φ 7,0	Φ 8,0	



3. Sett den passende kabelen inn i hullet som silikonstangen ble fjernet fra.

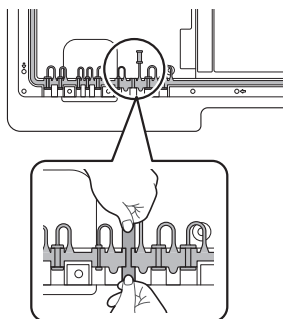

4. Kabelen bør kobles til som vist.

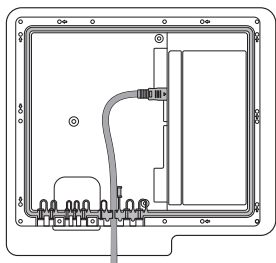

5. Lukk dekslet, og fest deretter skruene.
- Etter at alle kablene er koblet til, sørg for å lukke dekslet og feste skruene for å sikre at det er vannrett. (Bruk skruene som følger med. Ellers kan det forårsake problemer, som f.eks. å påvirke vannbestandigheten.) Anbefalt dreiemoment: 2,5 - 3,5 kgf.cm

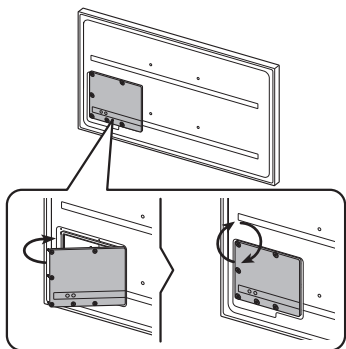

## Holdbarhet

- TV-en gir den robuste holdbarheten av IP56, slik at den kan brukes i utendørsmiljøer (når den er installert og brukt i henhold til instruksjonene i denne Enkel brukerveiledning).
- Produktets fjernkontroll gir holdbarhet opp til klassifiseringen IP56.

Beskyttelse mot faste stoffer	IP		Beskyttelse mot vann
	5	6	
Ingen beskyttelse	0	0	Ingen beskyttelse
Faste stoffer > 50 mm	1	1	Vertikalt fallende vann
Faste stoffer > 12 mm	2	2	Vertikalt vann – kabinettet vippt 15°
Faste stoffer > 2,5 mm	3	3	Sprayet vann 60° fra vertikal
Faste stoffer > 1,0 mm	4	4	Sprutet vann fra alle retninger
Støvbeskyttet	5	5	Slangestråler fra alle retninger
Støvtett	6	6	Sterke spylestråler fra alle retninger
-		7	Midlertidig fordypning: 1 m i 30 minutter
-		8	Fordypning: dybde og tid definert av produsenten

Til tross for IP56-klassifiseringene er ikke TV-en og fjernkontrollen immun mot vannskade i enhver situasjon. For å unngå skade på produktene dine, unngå at produktene utsettes for:

- Vann som spyles fra en kilde større enn 12,5 mm mot kabinettet fra hvilken som helst retning eller nedsenkning i vann.
- Vann projisert med mer enn 100 KPa (14,5 PSI) med et vannvolum større enn 100 liter/minutt i mer enn tre minutter og ekstreme værforhold.

Hvis du har kjøpt eller fått et støvdeksel, må du passe på å bruke støvdekslet på TV-en når TV-en ikke er i bruk over lengre tid. Støvdekslet vil bidra til å forhindre støv, smuss og mer fra å samle seg på TV-en. Finn retningslinjer for installasjon og bruk i veiledningen som følger med støvdekslet.

## 03 Om knappene på Samsung SolarCell Remote (Samsung-smartkontroll)

- For å aktivere Samsung-smartkontroll, trykk  på den. (Dette er kun nødvendig når du bruker det for første gang.)

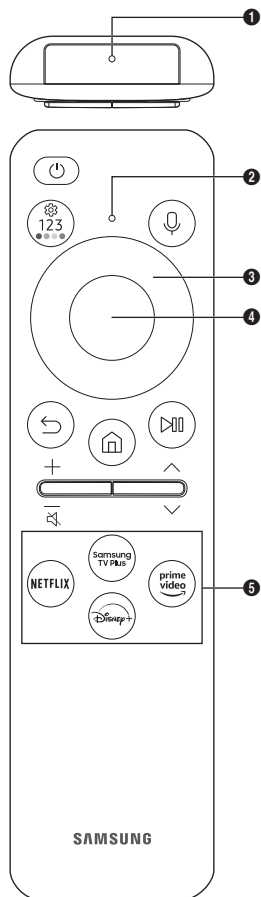

### (Strøm)

Trykk for å slå TV-en på eller av. Trykk og hold for å slå av TV-en helt.

### MIC

Brukes som mikrofon ved bruk av stemmegjenkjenning med fjernkontrollen.

- Ikke støt på mikrofonhullet eller bruk en skarp gjenstand til å stikke inn i hullet.

### LED

Når du lader fjernkontrollen via USB-porten, lyser LED-en hvis lading pågår. Når ladingen er fullført, er LED-en slått av.

### (Taleassistent)

Kjører Taleassistent. Trykk og hold inne knappen, si en kommando og slipp deretter knappen for å kjøre Taleassistent.

- Språkene og funksjonene som støttes av Taleassistent kan variere avhengig av geografisk område.

### (Innstillinger – Tall – Fargeknapp)

Du kan få tilgang til innstillingsmenyen / virtuellt numerisk tastatur / fargeknapper / alternativt tastatur / SmartThings direkte.

- Tilgang til SmartThings-appen som bruker denne knappen støttes kanskje ikke, avhengig av modellen.
- Bruk denne knappen til å få tilgang til ytterligere alternativer som er spesifikke for funksjonen som er i bruk.
- Trykk for å vise det virtuelle talltastaturet på skjermen. Bruk det numeriske tastaturet til å legge inn tallverdier. Velg tall og velg deretter **Utført** eller **Angi nummer** for å skrive inn en numerisk verdi. Bruk til å endre kanal, skrive inn en PIN-kode, skrive inn et postnummer osv.
- Hvis du holder den nede over ett sekund, vises menykjermen **Snarvei**.

### Retningsknapp (opp, ned, venstre, høyre)

Flytter fokuset og endrer verdiene som vises på TV-menyen.

### Velg

Velger eller kjører et markert element. Hvis du trykker på knappen mens du ser på et kringkastet program, vises detaljert informasjon om programmet.

### (Tilbake)

Trykk for å gå tilbake til forrige meny. Hvis du holder den nede i over 1 sekund, avsluttes den kjørende funksjonen. Hvis du trykker på den mens du ser på et program, vises forrige kanal.

### (Smart Hub)

Trykk for å bytte til startskjermen.

### (Spill/pause)

Når du trykker på den, vises avspillingskontrollene. Med disse kontrollene kan du kontrollere medieinnholdet som spilles av. Trykk på og hold inne knappen i **Spillmodus** for å bruke Spillinje.

- Spillinje støttes kanskje ikke avhengig av modell eller geografisk område.

### +/- (Volum)

Beveg knappen opp eller ned for å justere volumet. Trykk på knappen hvis du vil dempe lyden. Hvis du holder den nede over to sekunder, vises **Tilgjengelighetssnarveier**.

-  er kanskje ikke til stede avhengig av modellen.

### ^/√ (Kanal)



Beveg knappen opp eller ned for å bytte kanal. For å se skjermen **Veiledning** trykker du på knappen. Hvis du holder den nede over ett sekund, vises skjermen **Kanalliste**.

### Kjør app-knappen

Trykk på hver av knappene for å kjøre deres funksjon.

- Tilgjengelige apper kan variere avhengig av det geografiske området eller innholdsleverandøren.

### + (Paring)

Hvis Samsung-smartkontroll ikke kobles sammen med TV-en automatisk, retter du den mot fronten av TV-en, og deretter trykker og holder du knappene  og  samtidig i 3 sekunder eller mer.

- Bruk Samsung-smartkontroll innenfor 6 meter fra TV-en. Bruksavstanden kan variere i henhold til de trådløse omgivelsesforholdene.
- Bildene, knappene og funksjonene til Samsung-smartkontroll kan variere fra modell til modell eller geografisk område.
- Funksjonen Konfigurer universalkontroll fungerer vanligvis bare når Samsung-smartkontroll som medleveres TV-en brukes.

## Lade batteriet

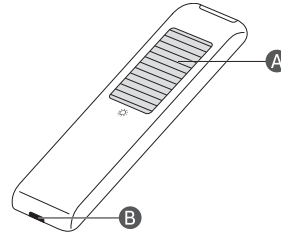

### Solcelle

Eksponer fjernkontrollen for lys når den ikke er i bruk. Dette vil forlenge fjernkontrollens brukstid.

### USB-port (C-type) for lading

Brukes til hurtiglading. LED-en på forsiden er tent under lading. Når batteriet er fulladet, slukker LED-en.

- USB-kabelen følger ikke med.
- Det anbefales å bruke en original Samsung lader. Ellers kan det føre til forringelse av ytelse eller svikt i produktet. I dette tilfellet gjelder ikke garantiservicen.
- Når fjernkontrollen ikke fungerer på grunn av lite batterinivå, må du lade den med USB-C-porten.



**Brann eller eksplosjon kan oppstå, noe som kan føre til skade på fjernkontrollen eller personskade.**

- Ikke påfør slag på fjernkontrollen.
- Vær forsiktig så du ikke lar fremmedlegemer som metall, væske eller støv komme i kontakt med ladeterminalen på fjernkontrollen.
- Når fjernkontrollen er skadet eller du lukter røyk eller brannavgasser, må du umiddelbart stoppe bruken og deretter reparere den på Samsungs servicesenter.
- Ikke demonter fjernkontrollen vilkårlig.
- Vær forsiktig så du ikke lar spedbarn eller kjæledyr suge eller bite på fjernkontrollen. Brann eller eksplosjon kan oppstå, noe som kan føre til skade på fjernkontrollen eller personskade.

## 04 Innledende oppsett

Når du slår på TV-en for første gang, starter den øyeblikkelig Første oppsett. Følg instruksjonene som vises på skjermen, og konfigurer TV-ens grunnleggende innstillinger så de passer til visningsmiljøet ditt.

- Du må ha en Samsung-konto for å få tilgang til de nettverksbaserte smarttjenestene. Hvis du velger ikke å logge på, får du bare tilkobling til bakkenett-TV (gjelder bare enheter med tunere) og eksterne enheter, f.eks. via HDMI.

### Bruke TV-kontroll

Du kan slå på TV-en med knappen **TV-kontroll** på nederst på TV-en, og deretter bruke **Kontrollmeny**. **Kontrollmeny** vises når du trykker på knappen **TV-kontroll** mens TV-en er på.

- Skjermbildet kan dimmes hvis beskyttelsesfilmen på SAMSUNG-logoen eller nederst på TV-en ikke er fjernet. Hvis beskyttende film er festet, fjern filmen.

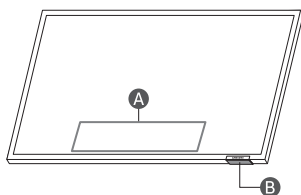

**A** Kontrollmeny

**B** TV-kontroll-knappen / Fjernkontrollsensor

## 05 Koble til HDBase-T

HDBase-T-tilkobling av The Terrace er innebygd for overføring av lyd- og videodata. Den støtter ikke overføring av strøm-, ethernet- og kontrollsignaler, inkludert IR og RS232.

- Opptil HDMI 1.4 støttes.
- CEC fungerer ikke når TV-en er av.

### Generelt

- Utseendet kan variere avhengig av produktet.
- Tilkoblingsdeler kan variere avhengig av produktet.
- Dataoverføring er ikke tilgjengelig hvis HDBase-T (Rx) er koblet til HDBase-T (Tx) gjennom en hub.
- Når du installerer produktet, må du huske å bruke kablene og TX-enhetene som er sertifisert av HDBase-T Alliance.
- Når du kobler til en ekstern enhet via HDBase-T, for maksimal oppløsning, må du bruke en sertifisert TX-enhet som støtter 4K 30 Hz.
- Denne porten (HDBT-porten på TV-en) støtter ikke ARC (eARC).

### Retningslinjer for tilkobling



- HDBase-T (Tx) overfører data fra en ekstern enhet til HDBase-T (Rx). Bare 1:1-tilkobling er tilgjengelig mellom enheter. Sørg for å koble dem til via en LAN-kabel (CAT6 eller høyere kvalitet).
- HDBase-T fungerer med UTP-kabler (Unshielded Twisted Pair) eller STP-kabler (Shielded Twisted Pair); men for å sikre CE-samsvar må du bruke STP-kabler og STP-kontakter. STP-kabel og -kontakter anbefales for å beskytte mot uforutsigbar elektrisk miljøstøy som kan påvirke ytelsen. Det anbefales å bruke en STP-kabel for å maksimere ytelsen. Bruk av UTP-kabel eller -patch kan redusere ytelse.
- Før du erstatter den eksterne enheten, må du fjerne HDBT LAN-kabelen (CAT6 eller høyere kvalitet).
- For HDBT-signalstabilitet, bruk CAT6 eller kabler av høyere kvalitet er sertifisert av HDBaseT.
- Ikke bruk CAT5E-kabler selv om kablene er sertifisert av HDBaseT.

### Begrensninger

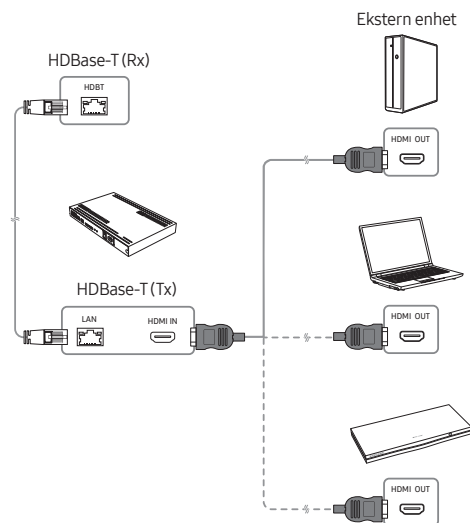
- Når du kobler til en ekstern enhet via HDBase-T, kan det være begrensninger under kommunikasjon mellom enheter.
- Når du kobler til en spilleenhet via HDBase-T, vil de(n) relaterte funksjonene og skjermoppløsningen kanskje ikke støttes jevnt.



## 06 Bruke Kaldt vær-modus

 >  (venstre retningsknapp) >  Innstillinger > Alle innstillinger > Generelt og personvern > Systembehandling > Kaldt vær-modus

Utendørs TV gir en optimal seeropplevelse under 0 °C (32 °F) til 50 °C (122 °F).

- Ved lav temperatur under 10 °C (50 °F) kan bevegelsesuskarphet oppstå på grunn av flytende krystall-egenskaper.
- For å se på TV-en ved lav temperatur under 10 °C (50 °F) kan du bruke **Kaldt vær-modus** for stabil oppstart.
- **Kaldt vær-modus** holder oppstarten stabil ved å bruke TV-bakgrunnslyset når været er veldig kaldt.
- Når **Kaldt vær-modus** er aktiv, må du sørge for at strømforsyningen er koblet til.
- Selv i standby-modus for **Kaldt vær-modus** kan strøm forbrukes som følger:
  - 55": MAKS 210 W, 65": MAKS 280 W, 75": MAKS 350 W
- **Kaldt vær-modus** fungerer i ventemodus, og skjermen kan se grå ut.



### Høy temperaturbeskyttelse

- I temperaturer over 45 °C (113 °F) kan TV-ens lysstyrke reduseres for å beskytte produktet. Dette alternativet fungerer uavhengig av om **Kaldt vær-modus** er aktivert eller ikke.

### Sollysbeskyttelse

- Når det omgivende lysstyrkenivået er over 20.000 lux i 5 minutter på rad, kan lysstyrken senkes for å beskytte TV-skjermen.

## 07 Bruk av Adaptive Picture

 >  (venstre retningsknapp) >  Innstillinger > Alle innstillinger > Generelt og personvern > Innstillinger for intelligent modus > Adaptivt bilde



Optimaliserer lysstyrken og gir den beste bildekvaliteten i sanntid, basert på lysforholdet og innholdet du ser på.

- **Adaptivt bilde** i The Terrace optimaliserer automatisk **Lysstyrke** og **Kontrast** i sanntid. Dette optimaliserer innholdet du ser på selv under lyse og mørke forhold.



## 08 Feilsøking og vedlikehold

### Feilsøking

Du finner mer informasjon under "**Feilsøking**" i Brukerveiledning.

 >  (venstre retningsknapp) >  Innstillinger > **Kundesupport** > **Åpne brukerveiledningen** > **Feilsøking**  
Besøk «www.samsung.com» og trykk på **Støtte** eller kontakt Samsung servicesenteret dersom ingen av disse feilsøkingstipsene passer.



- Dette panelet består av delpikslers som krever avansert teknologi for å produseres. Det kan imidlertid være noen lyse eller mørke pikslers på skjermen. Disse pikslene har ingen innvirkning på produktets ytelse.

- Du bør oppgradere til den nyeste programvaren for å holde TV-en i optimal stand. Bruk funksjonene **Oppdater nå** eller **Oppdater automatisk** på TV-menyens ( >  (venstre retningsknapp) >  Innstillinger > **Kundesupport** > **Programvareoppdatering** > **Oppdater nå** eller **Oppdater automatisk**).



### TV-en slår seg ikke på.

- Sørg for at strømledningen er ordentlig koblet til produktet og stikkkontakten.
- Kontroller at stikkkontakten fungerer og at fjernkontrollsensoren nederst på TV-en er tent og lyser rødt.
- Prøv å trykke på **TV-kontroll**-knappen nederst på TV-en for å kontrollere at det ikke er problemer med fjernkontrollen. Hvis TV-en slår seg på, ser du "Fjernkontrollen fungerer ikke".

### Fjernkontrollen fungerer ikke.



- Sjekk om fjernkontrollsensoren på TV-en blinker når du trykker -knappen på fjernkontrollen.
  - Når fjernkontrollens batteri er utladet, må du lade batteriet ved hjelp av USB-ladeporten (C-type), eller snu fjernkontrollen for å eksponere solcellen for lys.
- Stå 1,5–1,8 m fra TV-en og rett fjernkontrollen direkte mot den.
- Hvis det fulgte en Samsung-smartkontroll (Bluetooth-fjernkontroll) med TV-en, må du sammenkoble fjernkontrollen med TV-en. For å pare en Samsung-smartkontroll, trykk og hold knappene  og  samtidig i tre sekunder.

### Endre TV-ens passord



 >  (venstre retningsknapp) >  Innstillinger > Alle innstillinger > Generelt og personvern > Systembehandling > Endre PIN-kode

Kjør **Endre PIN-kode**, og skriv deretter inn gjeldende passord i passordfeltet. Standard passord er "0000" (Frankrike: 1111). Skriv inn et nytt passord og skriv det deretter inn på nytt for å bekrefte det. Passordendringen er fullført.

Hvis du glemmer PIN-koden, kan du tilbakestille PIN-koden til "0000" ved å trykke på knappene i følgende rekkefølge (Frankrike: "1111"):

- Trykk på knappen **+ / -** (Volum). > **Volum opp** >  > **Volum ned** >  > **Volum opp** > .

### Økosensoren og lysstyrken til skjermen

Økosensoren justerer automatisk lysstyrken til TV-en. Denne funksjonen måler lyset i rommet og optimerer lysstyrken til TV-en automatisk for å redusere strømforbruket. Hvis du vil slå av dette, kan du gå til  >  (venstre retningsknapp) >  Innstillinger > Alle innstillinger > Generelt og personvern > **Strøm og energisparing** > **Lysstyrkeoptimalisering**.

- Økosensoren er plassert nederst på TV-en. Ikke blokker sensoren med noen objekter. Dette kan svekke bildelysstyrken.

## 09 Spesifikasjoner og annen informasjon

### Spesifikasjoner

Modellnavn	TQ55LST7D**	TQ65LST7D**
Skjermopløsning	3840 x 2160	3840 x 2160
Skjermstørrelse		
Diagonal	54,6 tommer	64,5 tommer
Målt diagonalt	138 cm	163 cm
Lyd (utgang)	40 W	40 W
Dimensjoner (B x H x D)		
Hoveddel	1247,4 x 720,9 x 69,8 mm	1466,3 x 844,0 x 69,8 mm
Vekt		
Hoveddel	279 kg	36,0 kg
Modellnavn	TQ75LST7D**	
Skjermopløsning	3840 x 2160	
Skjermstørrelse		
Diagonal	74,5 tommer	
Målt diagonalt	189 cm	
Lyd (utgang)	40 W	
Dimensjoner (B x H x D)		
Hoveddel	1692,0 x 974,5 x 69,8 mm	
Vekt		
Hoveddel	48,1 kg	

\*: 0-9, A-Z

Brukstemperatur	-31 °C til 50 °C (-24 °F til 122 °F)
Luftfuktighet ved bruk	10 % til 80 %, ikke-kondenserende
*Lagringstemperatur	-31 °C til 50 °C (-24 °F til 122 °F)
Luftfuktighet ved lagring	5 % til 95 %, ikke-kondenserende

\*: Når temperaturen er -20 °C til -31 °C (-4 °F til -24 °F), er det obligatorisk å oppbevare TV-en inne med komplett emballasje eller slå på strøm og aktivere Kaldt vær-modus.

#### Merknader

- Denne enheten er et digitalt apparat i klasse B.
- Du finner mer informasjon om strømforsyningen og strømforbruket på etiketten som er festet på produktet.
  - På de fleste modeller er etiketten festet til baksiden av TV-en. (På enkelte modeller er etiketten på innsiden av dekselterminalen.)
- Vanlig strømforbruk måles i henhold til IEC 62087.
- For å koble til en LAN-kabel bruker du en CAT 7 (\* STP-type) kabel for tilkoblingen. (100/10 Mbps)
  - \* Shielded Twisted Pair
- Når temperaturen er utenfor driftstemperatur-/lagringstemperaturområdet, oppbevar TV-en inne med fullstendig emballasje for å beskytte produktet.

\* Figurer og illustrasjoner er kun gitt for referanse og kan avvike fra det faktiske produktets utseende.

Produktdesign og -spesifikasjoner kan endres uten forvarsel.

### Redusert strømforbruk

Når du slår av TV-en, går den inn i standby-modus. I standby-modus fortsetter den å trekke en liten mengde strøm. Du kan redusere strømforbruket ved å koble fra strømledningen når du ikke skal bruke TV-en i en lengre periode.

Du kan bli belastet for et administrasjonsgebyr i følgende tilfeller:

- (a) En tekniker blir kalt ut på din forespørsel, men det blir ikke funnet noen feil med produktet (dvs. der du ikke har lest denne brukerveiledningen godt nok).
- (b) Du leverer enheten til Samsung-servicesenteret, men det blir ikke funnet noen feil med produktet (dvs. der du ikke har lest denne brukerveiledningen godt nok).

Du vil bli informert om administrasjonsgebyret før du får en tekniker på besøk.

Etter reparasjon av en ikke-autorisert tjenesteleverandør, selvreparasjon eller ikke-profesjonell reparasjon av produktet, er Samsung ikke ansvarlig for skade på produktet personskade eller andre produktsikkerhetsproblemer forårsaket av ethvert forsøk på å reparere produktet som ikke følger disse reparasjons- og vedlikeholdsinstruksjonene nøye. Eventuelle skader på produktet forårsaket av et forsøk på å reparere produktet av andre personer enn en Samsung-sertifisert tjenesteleverandør vil ikke dekkes av garantien.

Besøk [samsung.com/support](http://samsung.com/support) for å finne ytterligere informasjon om ekstern strømadapter og fjernkontroll tilknyttet EUs Ecodesign-direktiv - ErP-regulering

Samsung erklærer herved at dette radioutstyret er i samsvar med direktiv 2014/53/EU og relevante britiske lovkrav.

Hele teksten i samsvarserklæringen er tilgjengelig på følgende Internett-adresse:

<http://www.samsung.com> gå til Support og angi modellnavnet.

Dette utstyret kan brukes i alle EU-land og Storbritannia.

5 GHz WLAN (Wi-Fi)-funksjonen på dette utstyret kan kun brukes innendørs.

RF maks. overføringseffekt: 100 mW ved 2,4 GHz – 2,4835 GHz

Wi-Fi maks. overføringseffekt:

100 mW ved 2,4 GHz - 2,4835 GHz,

200 mW ved 5,15 GHz - 5,25 GHz,

100 mW ved 5,25 GHz - 5,35 GHz & 5,47 GHz - 5,725 GHz.

Frekvensområdet (5,15–5,35 GHz) for Wi-Fi er begrenset til innendørs bruk.



Korrekt avhending av dette produktet (Avfall fra elektrisk og elektronisk utstyr) (Gjelder i land med avfallsortering)



Denne merkingen som vises på produktet, dets tilbehør eller dokumentasjon, indikerer at produktet eller det elektroniske tilbehøret (for eksempel lader, headset, USB-kabel) ikke skal kastes sammen med annet husholdningsavfall ved slutten av levetiden. For å hindre potensiell skade på miljøet eller helseskader grunnet ukontrollert avfallsavhending ber vi om at dette avfallet holdes adskilt fra andre typer avfall og resirkuleres på ansvarlig måte for å fremme bærekraftig gjenbruk av materielle ressurser.

Private forbrukere bør kontakte enten forhandleren de kjøpte produktet av, eller lokale myndigheter for detaljer om hvor og hvordan disse artiklene kan resirkuleres på en miljøvennlig måte. Forretningsbrukere bør kontakte sin leverandør og undersøke vilkårene i kjøpskontrakten. Dette produktet og det elektroniske tilbehøret skal ikke blandes med annet kommersielt avfall som skal kastes.

#### Ta ut batteriet

- Ta kontakt med et autorisert servicesenter for å ta ut batteriet. For instruksjoner om hvordan batteriet tas ut kan du gå til [www.samsung.com/global/ecodesign\\_energy](http://www.samsung.com/global/ecodesign_energy).
- Av sikkerhetsgrunner må du ikke prøve å ta ut batteriet selv. Hvis batteriet ikke tas ut på riktig måte, kan det føre til skade på batteriet og enheten, resultere i personskader og/eller gjøre enheten utrygg.



Korrekt avhending av batterier i dette produktet (Gjelder i land med avfallsortering)

Merkingen på batteriet, håndboken eller emballasjen indikerer at batteriet i dette produktet ikke må kastes med annet husholdningsavfall. Der det er merket, angir de kjemiske symbolene Hg, Cd eller Pb at batteriet inneholder kvikksølv, kadmium eller bly over referansenivåene i EF-direktiv 2006/66. Batteriet i dette produktet kan ikke skiftes ut av brukeren. Hvis du vil ha informasjon om utskifting av batteriet, ber vi deg ta kontakt med forhandleren. Ikke forsøk å fjerne batteriet eller kaste det i ild. Ikke demonter, klem eller stikk hull på batteriet. Hvis du har tenkt å kaste produktet, sørg avfallshåndteringsstedet for riktig resirkulering og behandling av produktet, inkludert batteriet.

- Batteritypen kan variere avhengig av modellen.

## Samsvarserklæring

### Produsent

Navn: Samsung

Registrert handelsnavn: Samsung Electronics Co., Ltd

Adresse: 129 Samsung-ro, Yeongtong-gu, Suwon-si, Gyeonggi-do, Korea

### Produktdetaljer

Produkt: Smart Control

Modell(er): VG-TM2365E

### Erklæring og gjeldende standarder

Vi erklærer herved under eget ansvar at produktet ovenfor er i samsvar med de grunnleggende kravene i radioutstyrsdirektivet (2014/53/EU) ved anvendelse av:

#### EMK

EN 301 489-1 V2.2.3

EN 301 489-17 V3.2.4

#### Sikkerhet

EN IEC 62368-1:2020+A11:2020

EN IEC 62368-3 :2020

EN 62479:2010

#### Radio

EN 300 328 V2.2.2

og direktivet (2011/65/EU) om begrensning av bruken av visse farlige stoffer i elektrisk og elektronisk utstyr ved anvendelse av EN IEC 63000:2018.

### Signert for og på vegne av: Samsung

Samsung Euro QA Lab, Saxony Way, Yateley, GU46 6GG, UK\*

20.05.2024 (Sted og dato for underskrift)



Stephen Colclough – Direktør for  
reguleringssaker  
(Autorisert persons navn og  
underskrift)

※ Dette er ikke adressen til Samsung-servicesenteret.

Se adressen eller telefonnummeret til Samsung-servicesenteret i garantikortet eller kontakt forhandleren der du kjøpte produktet.



Denne siden er tom med  
hensikt.

# Ennen tämän Helppo käyttöopas lukemista

Television mukana toimitetaan tämä Helppo käyttöopas sekä sisäänrakennettu Käyttöopas (📖) > ☰ (vasen-suuntapainike) > Asetukset > Tuki > Avaa käyttöopas).

Aktivoi Samsung Smart Remote painamalla sen 🗑️-painiketta. (Tämä on tarpeen vain, kun sitä käytetään ensimmäistä kertaa.)

## Varoitus! Tärkeitä turvallisuusohjeita

Lue turvallisuusohjeet ennen television käyttöä.

Katso seuraavasta taulukosta Samsung tuotteessasi mahdollisesti olevien symbolien selitys.

HUOMIO	
SÄHKÖISKUN VAARA. ÄLÄ AVAA.	
HUOMIO: ÄLÄ POISTA LAITTEEN SUOJUSTA (ÄLÄKÄ TAKAOSAA), JOTTA VOISIT VÄLTTYÄ SÄHKÖISKULTA. LAITTEEN SISÄLLÄ EI OLE SELLAISIA OSIA, JOITA KÄYTTÄJÄ VOISI ITSE HUOLTA. ANNA KAIKKI HUOLTOTOIMET KOULUTETUILLE TEKNIKOILLE.	
	Tämä merkki tarkoittaa, että laitteen sisällä on suurjännitettä. On vaarallista koskea millään tavoin tämän laitteen sisäosiin.
	Tämä merkki tarkoittaa, että laitteen mukana on tärkeitä käyttö- ja huolto-ohjeita.
	Luokan II laite: Tämä merkki tarkoittaa, että laite ei edellytä maadoitusta. Jos tätä symbolia ei ole tuotteessa, jossa on sähköjohto, tuotteella ON oltava luotettava yhteys suojaavaan maahan (maadoitus).
	AC-jännite: Tähän symboliin liittyvä nimellisjännite on vaihtovirtajännite.
	DC-jännite: Tähän symboliin liittyvä nimellisjännite on tasavirtajännite.
	Huomio. Tutustu käyttöohjeisiin: Tämä merkki tarkoittaa, että käyttäjän tulisi tutustua Helppo käyttöopas oleviin turvallisuustietoihin.

## Virta

- Älä ylikuormita pistorasioita, jatkojohtoja tai sovitimia niiden jännitteen ja kapasiteetin osalta. Tämä saattaa aiheuttaa sähköiskun tai tulipalon. Tarkista jännite- ja virtatiedot käyttöoppaan virtatiedoista tai laitteen virtalähdemerkistä.
- Virtajohto tulee asettaa sellaiseen paikkaan, ettei sen yli tarvitse kävellä eivätkä terävät esineet pääse osumaan siihen. Tarkista johdon pistorasian- ja laitteenpuoleiset päät.
- Älä työnnä mitään metalliesineitä laitteen avoimiin osiin. Tämä saattaa aiheuttaa sähköiskun.
- Älä milloinkaan kosketa laitteen sisäosia, jotta et saisi sähköiskua. Vain ammattitaitoinen asentaja saa avata tämän laitteen.
- Kiinnitä virtajohto pistorasiaan tiiviisti. Kun irrotat virtajohdon pistorasiasta, vedä aina pistokkeesta. Älä milloinkaan vedä suoraan johdosta. Älä kosketa virtajohtoa märillä käsillä.
- Jos laite toimii poikkeavasti - erityisesti, jos siitä kuuluu epätavallisia ääniä tai havaitset outoa hajua - irrota laite välittömästi sähköverkosta ja ota yhteyttä valtuutettuun jälleenmyyjään tai Samsungin asiakaspalvelukeskukseen.
- Irrota laitteen johto pistorasiasta ja kytkie antenni tai kaapelijärjestelmä pois käytöstä ukonilman uhatessa tai silloin, kun laitetta ei valvota tai käytetä pitkään aikaan.
  - Laitteeseen kerääntyvä pöly saattaa aiheuttaa sähköiskun, sähkövuodon tai tulipalon tai saada sähköjohdon kipinöimään tai kuumenemaan. Myös laitteen eristys voi vaurioitua.
- Käytä ainoastaan oikein maadoitettuja pistokkeita ja pistorasioita.
  - Väärä maadoitus voi aiheuttaa sähköiskun tai vaurioittaa laitetta. (Vain luokan I laitteille.)
- Jos haluat sammuttaa laitteen täysin, irrota pistoke pistorasiasta. Varmista, että pistorasia ja pistoke ovat helposti tavoitettavissa, jotta voit tarvittaessa irrottaa pistokkeen nopeasti.

## Asentaminen

- Älä asenna laitetta lämpöpatterin tai -vastuksen lähelle tai päälle tai sellaiseen paikkaan, jossa se altistuu suoralle auringonvalolle.
- Älä aseta laitteen päälle mitään vettä sisältäviä esineitä (maljakkoja yms.), sillä tämä voi aiheuttaa tulipalon tai sähköiskun.
- Älä altista laitetta sateelle tai kosteudelle.
- Ota yhteyttä valtuutettuun Samsungin huoltoliikkeeseen, jos televisio asennetaan erittäin pölyiseen, kuumaan, kylmään tai kosteaan paikkaan tai tiloihin, joissa on kemikaaleja tai joissa televisiota käytetään ympäri vuorokauden, esim. lentokentälle tai rautatieasemalle. Jos et toimi näin, televisio saattaa vaurioitua pahoin.
- Älä altista laitetta roiskeille.

### Televisio asentaminen seinälle



Koska TV:n Media Bay voi olla saavuttamattomissa käyttämäsi seinätelineen rakenteen vuoksi, kaikkien tarvitsemiesi kaapelien ja laitteiden liittämistä suositellaan ennen TV:n ripustamista seinälle. Liittäessäsi lisäkaapeleita ja -laitteita televisioon seinälle ripustamisen jälkeen sinun on ehkä irrotettava se seinätelineestä.



Jos asennat tämän televisio seinälle, noudata valmistajan antamia ohjeita täsmällisesti. Jollei laitetta asenneta oikein, se saattaa liukua tai pudota pois paikoiltaan, vaurioitua pahoin ja aiheuttaa vakavia vammoja joko lapsille tai aikuisille.

- Jos haluat tilata Samsungin seinäkiinnittimen, ota yhteyttä Samsung-huoltoon.
- Samsung ei vastaa laitevaurioista eikä itsellesi tai muille sattuvista henkilövahingoista, jos asennat seinätelineen itse.
- Asenna seinäteline vankalle seinälle, joka on kohtisuorassa lattiaan nähden. Pyydä lähimmältä jälleenmyyjältä lisätietoja, ennen kuin kiinnität seinätelineen johonkin muuhun materiaaliin kuin kipsilevyyn. Jos televisio asennetaan kattoon tai kaltevalle seinälle, se saattaa pudota ja aiheuttaa vakavia henkilövahinkoja.
- Kun asenna seinäkiinnikkeen, suosittelemme, että kiinnität kaikki neljä VESA-ruuvia.
- Jos haluat asentaa seinään seinäkiinnittimen käyttämällä vain kahta yläruuvia, käytä Samsungin seinäkiinnintä, joka tukee tällaista asennusta. (Tällaista seinäkiinnintä ei ehkä voi ostaa kaikilla alueilla.)

- Älä asenna televisiota yli 15 asteen kallistuskulmaan.
- Seinäkiinnikkeiden vakioimitat esitetään taulukossa.



Älä asenna seinätelineitä, kun televisioon on kytketty virta. Tämä voi aiheuttaa sähköiskun ja henkilövahinkoja.

- Älä käytä vakioruuveja pidempiä ruuveja äläkä sellaisia ruuveja, jotka eivät täytä VESA-ruuvistandardeja. Liian pitkät ruuvit saattavat vaurioittaa televisio sisäosia.
- Jos asennettavassa seinäkiinnikkeessä ei käytetä VESA-standardin mukaisia ruuveja, kiinnitykseen käytettävien ruuvien pituus riippuu seinäkiinnikkeen teknisistä tiedoista.
- Älä kiristä ruuveja liikaa. Laite saattaa vaurioitua tai pudota ja aiheuttaa henkilövahinkoja. Samsung ei ole vastuussa tämänkaltaisista vahingoista.
- Samsung ei vastaa laitevaurioista tai henkilövahingoista, jos muita kuin VESA-standardien mukaisia tai määritettyjä seinäkiinnikkeitä käytetään tai jos käyttäjä ei noudata laitteen asennusohjeita.
- Televisio asentamiseen seinälle tarvitaan kaksi henkilöä.
- VAROITUS: Laite on kiinnitettävä tiiviisti seinään. "Laitteen kallistaminen, ravistelu tai keinuttaminen voi aiheuttaa henkilövahinkoja tai kuoleman". (CSA60065)

### Seinätelineen tiedot (VESA)

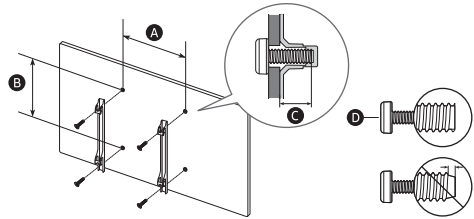

Televisio koko tuumina	55	65	75
VESA-ruuvireikien tiedot (A x B) (mm)	200 x 200	400 x 400	
● (mm)	9-11		
● x 4	M8		

## Televisio ilmankierron takaaminen

Kun asennat television, jätä vähintään 38 mm etäisyyttä television ja muiden kohteiden (seinät, kaapiston reunat jne.) välille, jotta ilmanvaihto toimisi kunnolla. Puutteellinen ilmanvaihto saattaa aiheuttaa tulipalon tai laitteen sisäisestä kuumenemisestä johtuvan vian.

- Kun asennat television seinäpidikkeeseen, suosittelemme vain Samsungin osien käyttämistä. Jos käytät muiden valmistajien toimittamia osia, laitteen kanssa voi esiintyä ongelmia tai se saattaa pudota ja aiheuttaa henkilövahinkoja.
- The Terrace voidaan asentaa kallistettuun asentoon seinää tai kaappia vasten kulmaan, joka on korkeintaan 15°.

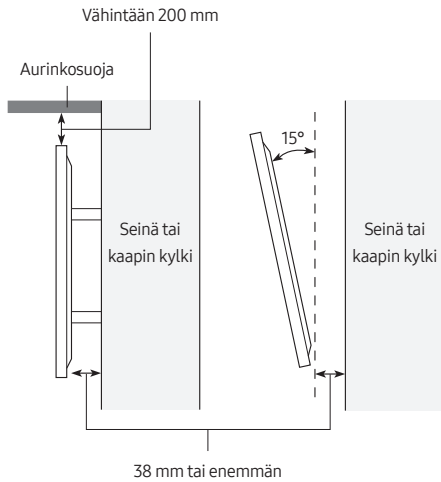

## Varoimenpide



**Huomio:** Television vetäminen, työntäminen tai siinä kiipeily saattavat aiheuttaa sen putoamisen. Varmista erityisesti, ettei televisiolla leikitä tai ettei sitä kallisteta. Muutoin televisio voi kaatua ja aiheuttaa vakavia henkilövahinkoja tai kuoleman. Noudata kaikkia television mukana toimitetun turvaoppaan turvallisuusohjeita.



**VAROITUS:** Älä milloinkaan aseta televisiota epävakaalle alustalle. Televisio saattaa pudota ja aiheuttaa vakavia henkilövahinkoja tai kuoleman. Monilta vammoilta säästytään yksinkertaisten varoimenpiteiden avulla:

- Käytä aina Samsungin suosittelemia kaappeja tai kiinnitysmenetelmiä.
- Käytä aina sellaisia huonekaluja, jotka varmasti kestävät television painon.
- Varmista aina, että televisio on kokonaan huonekalun päällä.
- Kerro aina, kuinka vaarallista on kiivetä huonekalujen päälle televisioon tai sen säätimiin yletymiseksi.
- Vedä television kytketyt johdot ja kaapelit aina siten, ettei niihin voi kompastua tai tarttua eikä niitä voi vetää.
- Älä milloinkaan aseta televisiota epävakaalle alustalle.
- Älä koskaan aseta televisiota korkeiden huonekalujen (esimerkiksi kaappien tai kirjahyllyjen) päälle, jos huonekalua ja televisiota ei ole kiinnitetty oikeanlaiseen tukeen.
- Älä koskaan laita television ja huonekalun väliin kankaita tai muita materiaaleja.
- Älä koskaan aseta kiipeämään houkuttavia esineitä, kuten leluja tai kaukosäätimiä, television tai sen alustana toimivan huonekalun päälle.

Nämä seikat on otettava huomioon myös silloin, kun televisio siirretään toiseen paikkaan.

## Toiminto

- Tämä laite käyttää paristoja tai akkuja. Alueellasi saattaa olla säädöksiä, joissa määrätään akkujen ja paristojen hävittämisestä. Pyydä paikallisilta viranomaisilta lisätietoja oikeanlaisesta hävittämisestä tai kierrätyksestä.
- Säilytä lisävarusteet (kuten kaukosäädin) turvallisessa paikassa poissa ulottuvilta.
- Älä pudota laitetta äläkä kohdistu siihen iskuja. Jos laite vaurioituu, irrota virtajohto ja ota yhteyttä Samsungin huoltoliikkeeseen.
- Kaukosäädintä tai paristoja ja akkuja ei saa heittää tuleen.
- Älä pura tai ylikuumenta akkuja ja paristoja äläkä aiheuta niissä oikosulkuja.
- **HUOMIO:** Jos vaihdat kaukosäätimen paristot vääränlaisiin paristoihin, säädin saattaa räjähtää. Vaihda akut ja paristot vain samanlaisiin tai vastaaventyyppisiin akkuihin ja paristoihin.
- **VAROITUS – Älä käytä tuotteen lähellä kemikaalisuihkeita, kuten hnyttyskarkotetta tai ilmanraikastinta.**
  - Jos tuotteen pintaan tai sisään pääsee höyryä, voi syntyä tahroja tai toimintahäiriöitä.
- **VAROITUS – VÄLTÄ TULIPALON VAARA PITÄMÄLLÄ LAITE AINA ETÄÄLLÄ KYNTTILÖISTÄ JA AVOTULESTA.**



## Television huoltaminen

- Irrota pistoke pistorasiasta ennen puhdistamista ja pyyhi laite puhtaaksi pehmeällä, kuivalla liinalla. Älä käytä kemikaaleja, kuten vahaa, bentseeniä, alkoholia, ohenteita, hyönteismyrkkyjä, ilmanraikastimia tai voiteltu- ja puhdistusaineita. Tällaiset kemikaalit voivat vaurioittaa laitteen ulkopintoja tai pinnoilla olevat merkinnät saattavat hävitä.
- Television ulkopinta ja kuvaruutu voivat naarmuuntua puhdistamisen aikana. Pyyhi ulkopinta ja kuvaruutu varovasti pehmeällä liinalla, jotta ne eivät naarmuuntuisi.
- Älä suihkuta vettä tai muita nesteitä suoraan televisioon. Jos laitteen sisälle pääsee mitä tahansa nestettä, seurauksena voi olla laitevika, tulipalo tai sähköisku.

## 01 Pakkauksen sisältö

Varmista, että television mukana toimitetaan alla mainitut osat. Jos osia puuttuu, ota yhteyttä jälleenmyyjään.

- Helppo käyttöopas
- Takuukortti ja määräysopas (ei saatavissa kaikkialla)
- Samsung Smart Remote
- TV:n virtajohto
- Johtopidike
- Ruuvi x 2 (M4 x L7)
- CI-kortinlukija

- Osien väri ja muoto voivat vaihdella eri malleissa.
- Voit hankkia erikseen sellaiset johdot, jotka eivät sisälly toimitukseen.
- Varmista laatikkoa avatessasi, ettei pakkausmateriaalien takana tai sisällä ole piilossa lisävarusteita.

## Kaapelinpidikkeen käyttäminen

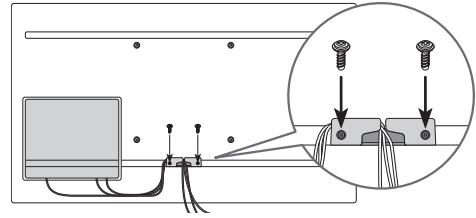

Jos kuvaruutua käsitellään väärin ja siihen kohdistuu suoraa painetta, se voi vaurioitua. Tartu kuvan osoittamalla tavalla kuvaruudun reunoihin, kun nostat televisiota.



## 02 Television asentaminen



- TV-näyttöä ei saa altistaa suoralle auringonvalolle.
  - Jos TV-näyttö altistuu suoralle auringonvalolle, siihen voi muodostua tummia alueita. Tämä on LCD-näytön yleinen oire, ja tummat alueet häviävät, kun näyttö otetaan pois suorasta auringonvalosta.
  - Jatkuva altistuminen suoralle auringonvalolle voi vahingoittaa TV-näyttöä.
- Tuotteen oikeassa alareunassa sijaitsevaa kirkkausanturia ei saa peittää millään, vaan sen on oltava kokonaan näkyvässä ulkopuolelle.
  - TV aktivoi "Aurinkosuojauksen", jos se tunnistaa liian suuren kirkkauden ympäröivällä alueella. Luminanssia voidaan vähentää TV:n kuvaruudun suojaamiseksi.
- Tuotteen vakaata käyttöä varten se on asennettava paikkaan, missä ei ole jäätymisriskiä lumen kertymisen vuoksi tai pitkäaikaista altistusta sateelle.
- Sitä ei voi asentaa upotettuun tilaan.
- The Terrace on asennettava vaakasuuntaisesti, ei pystysuuntaisesti.
- Suosittelemme, että pyydät ammattimaista asennuspalveluyritystä asentamaan sen. Pyydä asennuksesta lisätietoja jälleenmyyjältä, jolta tuote on ostettu.

## Sijainnin valitseminen

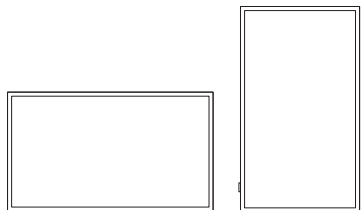
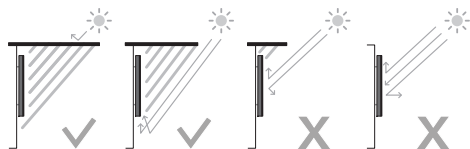

Vaakasuntainen

Pystysuntainen



Älä asenna The Terrace -laitetta kattoon, lattiaan tai pöydälle.

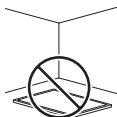
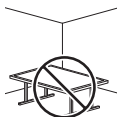
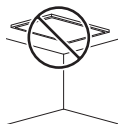

## Media Bay

- The Terrace -tuotteen perällä on tilaa (Media Bay) asentaa mediasoitin niin, että se on suojassa säältä.
- Tuotteen takaosaan (Media Bay) voidaan asentaa seuraavat mediasoitimet.
  - Mediasoitin: Amazon Fire Stick, Google Chromecast, Roku Ultra Streaming M Player
- Muista varmistaa tuotteen vesitiiviys sulkemalla sen kansi ja kiristämällä ruuvit. (Käytä mukana tulevia ruuveja. Muut ruuvit voivat aiheuttaa ongelmia esimerkiksi säänkestävyydelle.)
- Emme ole vastuussa mistään henkilö- tai tuotevahingoista, joita ilmenee, kun käyttäjä asentaa tuotteen.

<b>Media Bay</b> Mitat (L x K x S)	210,0 x 270,0 x 25,0 mm
<b>Mediasoitin</b> Asennustila (L x K x S)	140,0 x 200,0 x 25,0 mm

## Ennen johtojen liittämistä

1. Irrota ruuvit ja avaa sitten kansi.

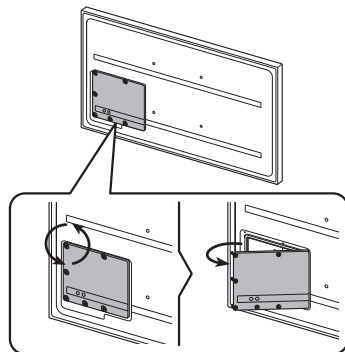

2. Irrota liitettävän kaapelin paksuinen silikonitanko.

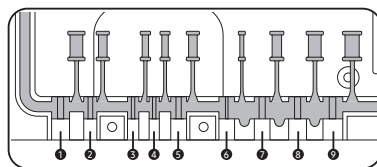
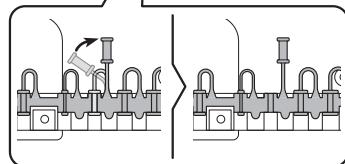
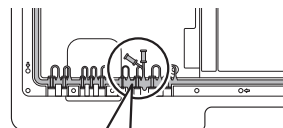

Reikien koot ja niihin liittyvien kaapelien paksuudet:

Sijainti	1	2	3	4	5
Kaapelin läpimitta (Φ mm)	Φ 7,0	Φ 4,0	Φ 3,0	Φ 3,0	Φ 5,5
Sijainti	6	7	8	9	
Kaapelin läpimitta (Φ mm)	Φ 1,6	Φ 5,5	Φ 7,0	Φ 8,0	

3. Aseta oikea kaapeli siihen aukkoon, mistä silikonitanko poistettiin.

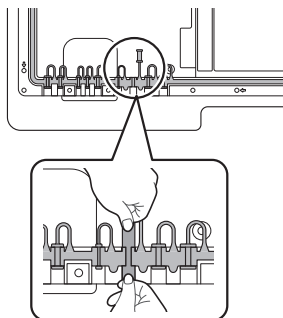

4. Kaapeliin pitäisi yhdistyä kuvan mukaisella tavalla.

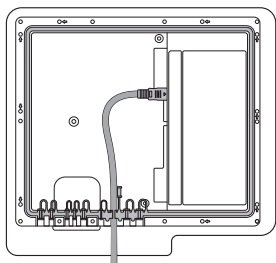

5. Sulje kansi ja kiristä sitten ruuvit.  
 – Yhdistettyäsi kaikki kaapelit, varmista vesitiivisyys sulkemalla kansi ja kiristämällä ruuvit. (Käyt. mukana tulevia ruuveja. Muut ruuvit voivat aiheuttaa ongelmia esimerkiksi säänkestävyydelle.)  
 Suositeltu vääntö : 2,5–3,5 kgf.cm

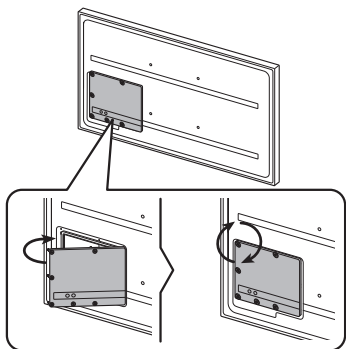

## Kestävyys

- TV tarjoaa IP56-luokituksen mukaisen hyvän kestävyuden, joten sitä voidaan käyttää ulkotiloissa (asennettuna ja käytettynä tämän Helppo käyttöopas) -oppaan ohjeiden mukaisesti).
- Tämän tuotteen kaukosäätimen kesto on IP56-standardin mukainen.

Kiinteiden aineiden kestävyys	IP		Vedenkestävyys
	5	6	
Ei suojaa	0	0	Ei suojaa
Kiinteät aineet > 50 mm	1	1	Suoraan putoava vesi
Kiinteät aineet > 12 mm	2	2	Suoraan putoava vesi - kotelon kallistus 15 °
Kiinteät aineet > 2,5 mm	3	3	Pystysuorasta 60 ° kulmassa suihkuava vesi
Kiinteät aineet > 1,0 mm	4	4	Kaikista suunnista roisku vesi
<b>Pölysuojattu</b>	<b>5</b>	<b>5</b>	Kaikista suunnista suihkuava vesi
Pölytiivis	6	6	<b>Kaikista suunnista vahvasti suihkuava vesi</b>
-		7	Hetkellinen upottaminen: 1 m 30 minuutin ajan
-		8	Upotus: valmistajan määrittelemä syvyys ja kesto

IP56-luokituksesta huolimatta TV ja kaukosäädin eivät kestä vesivaurioita missään tilanteessa. Estääksesi tuotteiden vaurioitumisen, vältä tuotteiden altistumista:

- Vedelle, joka tulee 12,5 mm suuremmasta lähteestä mistä tahansa suunnasta, tai veteen upottamiselle.
- Vedelle, joka tulee yli 100 KPa:n (14,5 PSI:n) paineella veden määrän ollessa enemmän kuin 100 litraa minuutissa yli 3 minuutin ajan, ja ääriolosuhteille.

Jos olet ostanut pölysuojuksen tai sinulle on toimitettu pölysuojus, laita se television päälle aina, kun televisio on pois käytöstä pidemmän aikaa.

Pölysuojus estää mm. pölyä ja likaa kertymästä televisioon. Katso asennus- ja käyttöohjeet pölysuojuksen mukana toimitetusta oppaasta.

## 03 Tietoja Samsung SolarCell Remote-säätimen (Samsung Smart Remote) painikkeista

- Aktivoi Samsung Smart Remote painamalla sen  -painiketta. (Tämä on tarpeen vain, kun sitä käytetään ensimmäistä kertaa.)

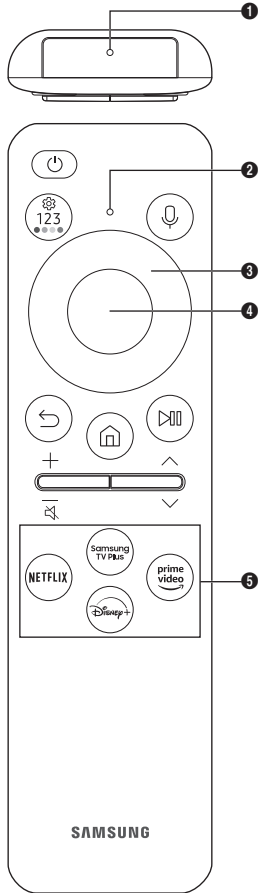

### (Virta)

Kytkee ja katkaisee television virran. Sammuta televisi kokonaan pitämällä tätä painettuna.

### Mikrofoni

Käytetään mikrofonina käytettäessä puheentunnistusta kaukosäätimellä.

- Älä kohdista iskua mikrofoniaukkoon, äläkä työnnä aukkoon terävää esinettä.

### Merkkivalo

Kun kaukosäädintä ladataan USB-portin kautta, LED-valo palaa, jos lataaminen on käynnissä. Kun lataus on valmis, LED-valo sammuu.

### (Puheavustaja)

Käynnistää kohteen Puheavustaja. Käynnistä Puheavustaja pitämällä painiketta painettuna, lausumalla puhekomento ja vapauttamalla sitten painike.

- Tuetun Puheavustajan kielet ja ominaisuudet voivat vaihdella maantieteellisen alueen mukaan.

### (Asetukset - numero - väripainike)

Voit avata asetusvalikon / virtuaalisen numeronäppäimistön / väripainikkeet / valintanäppäimistön / SmartThings-toiminnon suoraan.

- SmartThings -sovelluksen käyttöä tämän painikkeen avulla ei tueta kaikissa malleissa.
- Tällä painikkeella voit käyttää toimintokohtaisia lisäasetuksia.
- Paina pitäksesi virtuaalinen numeronäppäimistö kuvaruudussa. Kirjoita numeronäppäimistön avulla numeeriset arvot. Valitse numerot ja valitse sitten **Valmis** tai valitse **Anna numero** ja syötä numeroarvo. Käytetään kanavan vaihtamiseen sekä PIN-koodin, postinumeron tms. syöttämiseen.
- **Pikavalinta**-valikko avautuu, kun painiketta painetaan vähintään 1 sekunti.

### Suuntapainike (ylös, alas, vasen, oikea)

Siirtävät kohdistusta ja muuttavat television valikkojen asetuksia.

### Valitse

Valitsee tai käynnistää korostetun kohteen. Tarkat ohjelmatiedot näytetään, kun tätä painiketta painetaan ohjelman katselun aikana.

### (Palaa)

Palaa edelliseen valikkoon painamalla tätä. Käynnissä oleva toiminto suljetaan, kun painiketta painetaan vähintään 1 sekunti.

Jos painiketta painetaan ohjelman katselun aikana, edellinen kanava näytetään.



## (Smart Hub)

Palaa alkunäyttöön painamalla tätä.

## (Toista/Tauko)

Tätä painettaessa toistopainikkeet ilmestyvät näkyviin. Toistopainikkeiden avulla voit hallita toistettavaa mediatiedostoa.

Käytä Pelipalkki -toimintoa painamalla painiketta **Pelitila**-tilassa.

- Pelipalkki ei ehkä ole tuettu mallin tai maantieteellisen alueen mukaan.

## +/- (Äänenv.)

Voit säätää äänenvoimakkuutta painamalla painiketta ylös- tai alaspäin. Voit mykistää äänen painamalla tätä painiketta.

**Helppokäyttötoimintojen pikanäppäimet** -valikko avautuu, kun tätä painiketta painetaan vähintään 2 sekuntia.

-  ei ehkä ole käytettävissä kaikissa malleissa.

## ^ / v (Kanava)

Voit vaihtaa kanavaa painamalla tätä painiketta ylös- tai alaspäin.



Näytä **Opas**-näyttö painamalla tätä. **Kanavaluettelo**-näyttö avautuu, kun painiketta painetaan vähintään 1 sekunti.

## Käynnistä sovellus -painike

Tee kunkin painikkeen toiminto painamalla kutakin painiketta.

- Käytettävissä olevat sovellukset voivat vaihdella maantieteellisen alueen tai sisällöntarjoajan mukaan.

## + (Parikykentä)

Jos Samsung Smart Remote -kaukosäädin ei pariaudu TV-vastaanottimen kanssa automaattisesti, osoita sillä TV-vastaanottimessa olevaa kaukosäätimen anturia ja pidä  - ja  -painikkeita samanaikaisesti painettuina vähintään 3 sekuntia.

- Käytä Samsung Smart Remote -laitetta alle kuuden metrin päässä televisiosta. Toimintaetäisyys voi vaihdella langattoman ympäristön tilan mukaisesti.
- Samsung Smart Remote -laitteen kuvat, painikkeet ja toiminnot voivat vaihdella mallin tai maantieteellisen alueen mukaan.
- Yleiskaukosäätimen määrittäminen toimii normaalisti vain, kun käytetään TV:n mukana toimitettua Samsung Smart Remote -kaukosäädintä.

## Akun lataaminen

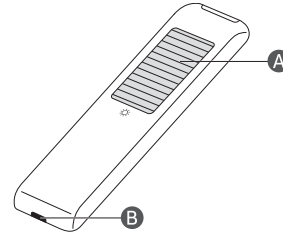

### Aurinkokenno

Jätä valoon, kun kaukosäädintä ei käytetä. Tämä pidentää kaukosäätimen käyttöaikaa.

### USB-portti (C-type) latausta varten

Käytetään pikalataukseen. Latauksen aikana etuosan LED palaa. Kun akku on ladattu täyteen, LED sammuu.

- USB-kaapelia ei toimiteta mukana.
- Suosittelemme alkuperäisen Samsung-laturin käyttöä. Muutoin tuotteen toiminta voi heiketä tai lakata. Tässä tapauksessa takuuhuolto ei ole käytettävissä.
- Jos kaukosäädin ei toimi akun heikon varauksen takia, lataa se USB-portin (C-tyyppi) avulla.



**Tulipalo tai räjähdys voi tapahtua, mikä voi aiheuttaa kaukosäätimen vaurioitumisen tai henkilövammoja.**

- Älä kohdistaa iskua kaukosäätimeen.
- Älä anna vieraiden aineiden, kuten metallin, nesteiden tai pölyn koskettaa kaukosäätimen latausnapoja.
- Kun kaukosäädin vaurioituu tai haistat savua tai palavia höyryjä, lopeta välittömästi sen käyttö ja korjauta se Samsung-huoltokeskuksessa.
- Älä pura kaukosäädintä sattumanvaraisesti.
- Älä anna lapsien tai lemmikkien imeä tai purra kaukosäädintä. Tulipalo tai räjähdys voi tapahtua, mikä voi aiheuttaa kaukosäätimen vaurioitumisen tai henkilövammoja.

## 04 Käyttöönotto

Käyttöönottotoiminto käynnistyy, kun käynnistät television ensimmäistä kertaa. Noudata kuvaruudulla annettuja ohjeita ja tee television perusasetukset katseluympäristön mukaisesti.

- Tarvitset Samsung-tilin verkkopohjaisten älypalveluidemme käyttöön. Jos päätät olla kirjautumatta sisään, voit muodostaa yhteyden vain maanpäälliseen televisioon (koskee vain laitteita, joissa on viritin) ja ulkoisiin laitteisiin, esim. HDMI-liitännän kautta.

### Television kaukosäädin-oppaan käyttö

Voit käynnistää television sen alareunassa olevalla **Television kaukosäädin** -painikkeella ja käyttää sitten **Ohjausvalikko**-valikkoo. **Ohjausvalikko** avataan painamalla **Television kaukosäädin** -painiketta television ollessa käynnissä.

- Näyttö voi olla himmeä, jos suojakalvoa SAMSUNG-logon päällä tai television pohjassa ei ole poistettu. Jos kuvaruutuun on kiinnitetty suojakalvo, poista se.

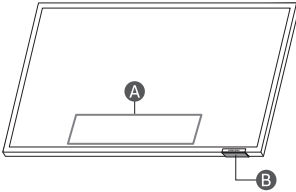

**A** Ohjausvalikko

**B** Television kaukosäädin -painike / Kaukosäätimen anturi

## 05 Yhdistäminen HDBase-T-laitteeseen

The Terrace -television HDBase-T-liitäntä on sisäänrakennettu äänen ja videon siirtoa varten. Se ei tue virran, Ethernetin ja valvontasignaalin siirtoa mukaan lukien IR ja RS232.

- Enintään HDMI 1.4 on tuettu.
- CEC ei toimi, kun televisio on sammutettuna.

### Yleiset

- Laitemallien ulkoasu voi vaihdella.
- Liittososat voivat vaihdella eri tuotteiden välillä.
- Tiedonsiirto ei ole käytettävissä, jos HDBase-T (Rx) ja HDBase-T (Tx) on yhdistetty keskuksen kautta.
- Käytä tuotteen asentamiseen HDBase-T Alliancen sertifioimia kaapeleita ja TX-laitteita.
- Kun ulkoinen laite ja HDBase-T yhdistetään, maksimiresoluutio saadaan käyttämällä sertifioitua TX-laitetta, jossa on 4K 30 Hz tuki.
- Tässä portissa (TV:n HDBT-portti) ei ole ARC (eARC) tukea.

### Yhdistämisohjeet

- HDBase-T (Tx) siirtää dataa ulkoisesta laitteesta HDBase-T (Rx) -laitteeseen. Laitteiden välille voidaan muodostaa vain 1:1-yhteys. Varmista, että yhdistät laitteet LAN-kaapelilla (CAT6 tai parempi).
- HDBase-T toimii suojaamattomien (UTP) tai suojattuun (STP) kiertoparikaapelin kanssa. Laite tarvitsee CE-vaatimusten täyttämiseksi kuitenkin STP-kaapelit ja STP-liittimet. Suosittelemme STP-kaapelien ja liittimien käyttöä suojaamaan ympäristön ennakoimattomia sähköhäiriöitä vastaan. Nämä voivat haitata laitteen toimintaa. Suosittelemme STP-kaapelin käyttöä parhaan toiminnan takaamiseksi. UTP-kaapelin tai -paikan käyttäminen voi haitata toimivuutta.
- Poista HDBT LAN -kaapeli (CAT6 tai parempi) ennen kuin vaihdat ulkoisen laitteen.
- HDBT-signaalin vakauden takaamiseksi käytä vähintään CAT6-kaapeleita, jotka HDBaseT on sertifioinut.
- Älä käytä CAT5E-kaapeleita, vaikka ne olisivat HDBaseT-sertifioituja.

### Rajoitteet

- Yhdistäessäsi ulkoisen laitteen HDBase-T-laitteeseen, laitteiden välinen yhteys voi rajoittua.
- Yhdistäessäsi pelilaitteen HDBase-T-laitteeseen, laitteen toimintoja ja näytön resoluutiota ei välttämättä täysin tueta.

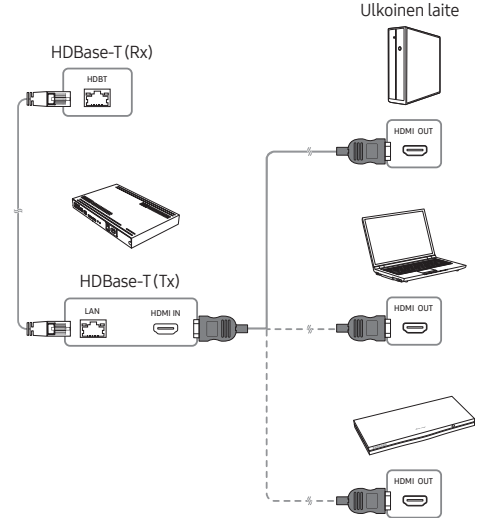

## 06 Kylmän sään tila-oppaan käyttö

> (vasen-suuntapainike) > Asetukset > Kaikki asetukset > Yleiset ja tietosuoja > Järjestelmänhallinta > Kylmän sään tila  
Ulko-TV:n paras katselukokemus saadaan 0 °C (32 °F) - 50 °C (122 °F) välillä.

- Alhaisissa, alle 10 °C (50 °F) lämpötiloissa liike voi puuroutua nesteikiteiden ominaisuuksien vuoksi.
- Käyttääksesi televisiota alle 10 °C:n (50 °F), lämpötilassa voit käynnistää laitteen vakaasti **Kylmän sään tila** -tilassa.
- Kylmän sään tila** vakauttaa laitteen käynnistysprosessin säätämällä TV:n taustavaloa kylmän sään aikana.
- Pidä virtalähde liitettynä niin kauan kuin **Kylmän sään tila** -tila on aktiivinen.
- Virtaa voi kulua myös **Kylmän sään tila** -tilan valmiustilassa seuraavissa määrin:
  - 55": enint. 210 W, 65": enint. 280 W, 75": enint. 350 W
- Kylmän sään tila** on valmiustilassa ja näyttö voi näyttää harmaalta.

### Ylikuumenemissuojaus

- Yli 45 °C:n (113 °F) lämpötilassa TV:n kirkkautta voidaan vähentää tuotteen suojelemiseksi. Tämä toimii riippumatta **Kylmän sään tila** -tilan aktivoinnista.

### Aurinkosuojaus

- Jos ympäröivän alueen kirkkaus on yli 20 000 luksia 5 minuutin ajan, luminanssia voidaan vähentää TV:n kuvaruudun suojaamiseksi.

## 07 Sopeutuvan kuvan käyttäminen

> (vasen-suuntapainike) > Asetukset > Kaikki asetukset > Yleiset ja tietosuoja > Älykkään tilan asetukset > Mukautuva kuva  
Optimoi kirkkauden ja takaa parhaan kuvanlaadun reaaliajassa valaistusolosuhteiden ja katselemani sisällön mukaan.

- The Terrace -laitteen **Mukautuva kuva** säätää automaattisesti **Kirkkaus** ja **Kontrasti** -asetuksia reaaliaikaisesti, jotta katseltu sisältö näyttää mahdollisimman hyvältä myös hyvin kirkkaissa ja pimeissä olosuhteissa.

## 08 Vianmääritys ja huolto

### Vianmääritys

Saat lisätietoja Käyttöopas-oppaan kohdasta "Vianmääritys".

> (vasen-suuntapainike) > Asetukset > Tuki > Avaa käyttöopas > Vianmääritys

Jos mikään näistä vianetsinnän vinkeistä ei auta, käy osoitteessa "www.samsung.com" ja napsauta tukivalikkoa tai ota yhteyttä Samsungin asiakaspalveluun.

- Tämä paneeli koostuu alipikseleistä, joiden tuottaminen edellyttää pitkälle kehitettyä tekniikkaa. Kuvaruudussa saattaa näkyä joitakin kirkkaita tai tummia pikseleitä. Kyseiset pikselit eivät vaikuta laitteen suorituskykyyn.

- Jotta televisio toimisi mahdollisimman hyvin, päivitä sen ohjelmisto viimeisimpään versioon. Käytä television valikon toimintoja **Päivitä nyt** tai **Automaattinen päivitys** ( > (vasen-suuntapainike) > Asetukset > Tuki > Ohjelmistopäivitys > Päivitä nyt tai Automaattinen päivitys).

### Televisio ei käynnisty.

- Varmista, että virtajohto on kunnolla kiinni sekä tuotteessa että pistorasiassa.
- Varmista, että pistorasia toimii ja television pohjassa oleva kaukosäätimen anturi palaa punaisena.
- Varmista TV-vastaanottimen pohjassa olevaa **Televisio kaukosäädin** -painiketta painamalla, ettei ongelma ole kaukosäätimessä. Jos televisio käynnistyy, katso jäljempänä kohta "Kaukosäädin ei toimi".

### Kaukosäädin ei toimi.

- Tarkista, vilkkuuko television alaosassa oleva kaukosäätimen anturi, kun painat kaukosäätimen -painiketta.
  - Kun kaukosäätimen akku on tyhjä, lataa akku USB-latausportin (tyyppi C) avulla tai käännä kaukosäädin ylösalaisin niin, että aurinkokenno saa valoa.
- Yritä osoittaa kaukosäätimellä suoraan TV-vastaanottimeen 1,5–1,8 m:n etäisyydeltä.
- Jos television mukana tuli Samsung Smart Remote (Bluetooth-kaukosäädin), muista muodostaa pari sen ja television välille. Kun haluat muodostaa laiteparin Samsung Smart Remoten kanssa, paina painikkeita ja yhdessä 3 sekuntia.

### Televisio salasanan vaihtaminen

> (vasen-suuntapainike) > Asetukset > Kaikki asetukset > Yleiset ja tietosuoja > Järjestelmänhallinta > Vaihda PIN-koodi  
Käynnistä **Vaihda PIN-koodi** ja anna nykyinen salasana salasananakenttään. Oletussalasanana on "0000".(Ranska: "1111"). Anna uusi salasana ja vahvista se antamalla se uudelleen. Salasana on nyt vaihdettu.

Jos unohdat PIN-koodin, voit palauttaa sen oletusnumerosarjaan "0000" painamalla kaukosäätimen painikkeita seuraavassa järjestyksessä (Ranska: "1111").

- Paina / (Äänenv.)-painiketta. > Ään. ylös > > Ään. alas > > Ään. ylös > .

### Ekotunnistin ja kuvaruudun kirkkaus

Ekotunnistin säätää television kuvaruudun kirkkauden automaattisesti. Ekotunnistin mittaa huoneen valaistuksen ja optimoi television kirkkauden automaattisesti virran säästämiseksi. Jos haluat ottaa tämän toiminnon pois käytöstä, siirry kohtaan > (vasen-suuntapainike) > Asetukset > **Kaikki asetukset** > **Yleiset ja tietosuoja** > **Virran- ja energiansäästö** > **Kirkkauden optimointi**.

- Ekotunnistin sijoittaa television pohjaosassa. Älä peitä tunnistinta millään tavoin. Tämä voi vähentää kuvan kirkkautta.

## 09 Tekniset tiedot ja muita tietoja

### Tekniset tiedot

Mallin nimi	TQ55LST7D**	TQ65LST7D**
Näytön erottelutarkkuus	3840 x 2160	3840 x 2160
Kuvaruudun koko		
Kulmasta kulmaan	54,6 tuumaa	64,5 tuumaa
Mitattuna diagonaalisesti	138 cm	163 cm
Ääni (lähtö)	40 W	40 W
Mitat (L x K x S)		
Runko	1247,4 x 720,9 x 69,8 mm	1466,3 x 844,0 x 69,8 mm
Paino		
Runko	279 kg	36,0 kg
Mallin nimi	TQ75LST7D**	
Näytön erottelutarkkuus	3840 x 2160	
Kuvaruudun koko		
Kulmasta kulmaan	74,5 tuumaa	
Mitattuna diagonaalisesti	189 cm	
Ääni (lähtö)	40 W	
Mitat (L x K x S)		
Runko	1692,0 x 974,5 x 69,8 mm	
Paino		
Runko	48,1 kg	

\*: 0–9, A–Z

Käyttölämpötila	-31 °C–50 °C (-24 °F–122 °F)
Käyttötilan ilmankosteus	10–80 %, tiivistymätön
*Säilytyslämpötila	-31 °C–50 °C (-24 °F–122 °F)
Säilytystilan ilmankosteus	5–95 %, tiivistymätön

\*: Kun lämpötila on -20 °C – -31 °C, TV on säilytettävä täydellisessä pakkauksessaan tai virta kytkettynä ja Kylmän sään tila -tila aktivoituna.

#### Huomautuksia

- Tämä laite on luokan B digitaalinen laite.
- Saat lisätietoja virtalähteestä ja virrankulutuksesta laitteeseen kiinnitetystä tarrasta.
  - Tarra on useimmissa malleissa kiinnitetty television taakse. (Joissakin malleissa tarra on liitinsuojuksen sisäpinnalla.)
- Tyypillinen virrankulutus on mitattu IEC 62087 -standardin mukaisesti.
- Käytä lähiverkon kytkemiseen CAT 7 (\*STP) -kaapelia. (100/10 Mbps)
  - \* Shielded Twisted Pair
- Kun lämpötila on käyttölämpötila-/säilytyslämpötila-alueen ulkopuolella, säilytä TV:tä sen täydellisessä pakkauksessa tuotteen suojaamiseksi.

\* Kuvat ja piirrookset ovat vain viitteellisiä ja saattavat olla erilaisia kuin varsinainen laite.

Laiteen ulkoasua ja teknisiä tietoja voidaan muuttaa ilman erillistä ilmoitusta.

### Virrankulutuksen vähentäminen

Kun sammutat television, se siirtyä valmiustilaan. Valmiustilassa se kuluttaa edelleen jonkin verran virtaa. Jos haluat vähentää virrankulutusta, irrota virtajohto pistorasiasta, kun televisiota ei käytetä pitkään aikaan.

Palvelumaksu saatetaan veloittaa seuraavissa tapauksissa:

- Kutsut asentajan paikalle, mutta laitteesta ei löydy vikaa (eli et ole lukenut käyttöopasta).
- Viet laitteen Samsungin huoltokeskukseen, mutta siitä ei löydy vikaa (eli et ole lukenut käyttöopasta).

Sinulle kerrotaan palvelumaksuista ennen asentajan käyntiä.

Ei-valtuutetun huoltoliikkeen suorittaman korjauksen, itse suoritettun korjauksen tai muun kuin ammattikorjaajan suorittaman korjauksen jälkeen Samsung ei ole vastuussa tuotteen vaurioista, loukkaantumisista tai muista tuoteturvallisuusongelmista, jotka aiheutuvat tuotteen korjausyrityksistä, joissa ei ole noudatettu näitä korjaus- ja huolto-ohjeita huolellisesti. Takuu ei kata vaurioita, jotka ovat aiheutuneet tuotteelle sen seurauksena, että joku muu kuin Samsungin valtuutettu huoltoliike on yrittänyt korjata tuotteen.

Käy osoitteessa [samsung.com/support](http://samsung.com/support) löytääksesi lisää tietoa ulkoisesta virtalähteestä ja kauko-ohjaimesta liittyen EU Ecodesign direktiiviin – ErP säännös

Täten Samsung vakuuttaa, että tämä radiolaite täyttää direktiivin 2014/53/EU vaatimukset ja asiaankuuluvat lakisäätteiset vaatimukset Isonsa-Britanniassa.

Vaatumustenmukaisuusvakuutuksen teksti on luettavissa kokonaisuudessaan osoitteessa:  
<http://www.samsung.com> siirry kohtaan Tuki ja syötä mallin nimi.

Tätä laitetta saa käyttää kaikissa EU-maissa ja Yhdistyneessä kuningaskunnassa.

Laitteen 5 GHz:n WLAN(Wi-Fi)-toimintoa saa käyttää ainoastaan sisätiloissa.

RF:n maks. lähetinteho: 100 mW alueella 2,4 GHz–2,4835 GHz

Wi-Fi:n maks. lähetinteho:

100 mW, 2,4 GHz–2,4835 GHz,

200 mW, 5,15 GHz–5,25 GHz,

100 mW, 5,25 GHz–5,35 GHz & 5,47 GHz–5,725 GHz.

Taajuusalue (5,15–5,35 GHz) on rajoitettu vain sisäkäyttöön.



**Tuotteen turvallinen hävittäminen**  
(elektroniikka ja sähkölaitteet)  
(Jätteiden lajittelu käyttävät maat)



Oheinen merkintä tuotteessa, lisävarusteissa tai käyttöohjeessa merkitsee, että tuotetta tai lisävarusteina toimitettavia sähkölaitteita (esim. laturia, kuulokkeita tai USB kaapelia) ei saa hävittää kotitalousjätteen mukana niiden käyttöiän päätyttyä. Virheellisestä jätteenkäsittelystä ympäristölle ja terveydelle aiheutuvien haittojen välttämiseksi tuote ja lisävarusteet on eroteltava muusta jätteestä ja kierrätettävä kestävä kehityksen mukaista uusiokäyttöä varten.

Kotikäyttäjät saavat lisätietoja tuotteen ja lisävarusteiden turvallisesta kierrätyksestä ottamalla yhteyttä tuotteen myyneeseen jälleenmyyjään tai paikalliseen ympäristöviranomaiseen.

Yrityskäyttäjien tulee ottaa yhteyttä tavarantoimittajaan ja selvittää hankintasopimuksen ehdot. Tuotetta tai sen lisävarusteita ei saa hävittää muun kaupallisen jätteen seassa.

#### Akun irrottaminen

- Jos haluat irrottaa akun, ota yhteyttä valtuutettuun huoltoliikkeeseen. Akun irrottamisohjeet ovat osoitteessa [www.samsung.com/global/ecodesign\\_energy](http://www.samsung.com/global/ecodesign_energy).
- Oman turvallisuutesi vuoksi älä yritä itse irrottaa akkua. Jos akku irrotetaan väärin, akku ja laite voivat vahingoittua ja aiheuttaa henkilövahingon ja/tai muuttaa laitteen vaaralliseksi.



**Tuotteen paristojen oikea hävittäminen**  
(Jätteiden lajittelu käyttävät maat)

Pariston, käyttöoppaan tai pakkauksen tämä merkintä tarkoittaa, että tämän tuotteen sisältämää paristoa ei saa hävittää muun kotitalousjätteen seassa. Kemiallinen symboli Hg, Cd tai Pb ilmaisee, että paristo sisältää elohopeaa, kadmiumia tai lyijyä yli EU-direktiivin 2006/66 viiterajojen.

Käyttäjää ei voi vaihtaa tuotteen sisältämää paristoa. Kysy lisätietoja vaihtamisesta palveluntarjoajalta. Älä yritä poistaa paristoa tai hävittää sitä tulella. Älä pura, murskaa tai reiitä paristoa. Jos olet hävittämässä tätä tuotetta, toimita se asianmukaiseen keräyspisteeseen, joka huolehtii tuotteen kierrätyksestä.

- Paristojen tyyppi voi vaihdella eri malleissa.

## Vaatimuksenmukaisuusvakuutus

### Valmistaja

Nimi: Samsung

Rekisteröity kauppanimi: Samsung Electronics Co., Ltd

Osoite: 129 Samsung-ro, Yeongtong-gu, Suwon-si, Gyeonggi-do, Korea

### Tuotetiedot

Tuote : Smart Control

Malli(t) : VG-TM2365E

### Asiakirja ja sovellettavat standardit

Vakuutamme täten yksin vastuullamme, että yllä oleva tuote on seuraavien olennaisten vaatimusten mukainen: Direktiivi 2014/53/EU: radiolaitteet soveltaen seuraavia:

#### EMC

EN 301 489-1 V2.2.3

EN 301 489-17 V3.2.4

#### Turvallisuus

EN IEC 62368-1:2020+A11:2020

EN IEC 62368-3:2020

EN 62479:2010

#### Radio

EN 300 328 V2.2.2

sekä tiettyjen vaarallisten aineiden käytön rajoittamisesta sähkö- ja elektroniikkalaitteissa annetun direktiivin (2011/65/EU) vaatimukset standardia EN IEC 63000:2018 soveltaen.

### Allekirjoittanut Samsungin puolesta

Samsung Euro QA Lab, Saxony Way, Yateley, GU46 6GG, UK\*

2024-05-20 (Allekirjoituspaikka ja päivämäärä)



Stephen Colclough –  
Sääntelyasioiden johtaja  
(Valtuutetun henkilön nimi ja  
allekirjoitus)

※ Tämä ei ole Samsung-huollon numero. Samsung-huollon osoite ja puhelinnumero ilmoitetaan takuukortissa. Voit myös ottaa yhteyden jälleenmyyjään, jolta hankit tuotteen.

Tämä sivu on jätetty  
tarkoituksella tyhjäksi.

# SAMSUNG



BN68-19208E-01

## Contact SAMSUNG WORLD WIDE

If you have any questions or comments relating to Samsung products, please contact the Samsung service centre.

Country/Region	Samsung Service Centre ☎	Website
AUSTRIA	0800 72 67 864 (0800-SAMSUNG)	<a href="http://www.samsung.com/at/support">www.samsung.com/at/support</a>
BELGIUM	02-201-24-18	<a href="http://www.samsung.com/be/support">www.samsung.com/be/support</a> (Dutch) <a href="http://www.samsung.com/be_fr/support">www.samsung.com/be_fr/support</a> (French)
BOSNIA	055 233 999	<a href="http://www.samsung.com/ba/support">www.samsung.com/ba/support</a>
DENMARK	707 019 70	<a href="http://www.samsung.com/dk/support">www.samsung.com/dk/support</a>
FINLAND	030-6227 515	<a href="http://www.samsung.com/fi/support">www.samsung.com/fi/support</a>
FRANCE	01 48 63 00 00	<a href="http://www.samsung.com/fr/support">www.samsung.com/fr/support</a>
GERMANY	06196 77 555 77	<a href="http://www.samsung.com/de/support">www.samsung.com/de/support</a>
ITALIA	800-SAMSUNG (800.7267864)	<a href="http://www.samsung.com/it/support">www.samsung.com/it/support</a>
LUXEMBURG	261 03 710	<a href="http://www.samsung.com/be_fr/support">www.samsung.com/be_fr/support</a>
MONTENEGRO	020 405 888	<a href="http://www.samsung.com/support">www.samsung.com/support</a>
NETHERLANDS	088 90 90 100	<a href="http://www.samsung.com/nl/support">www.samsung.com/nl/support</a>
NORWAY	21629099	<a href="http://www.samsung.com/no/support">www.samsung.com/no/support</a>
PORTUGAL	210 608 098	<a href="http://www.samsung.com/pt/support">www.samsung.com/pt/support</a>
KOSOVO	038 40 30 90	<a href="http://www.samsung.com/support">www.samsung.com/support</a>
SPAIN	91 175 00 15	<a href="http://www.samsung.com/es/support">www.samsung.com/es/support</a>
SWEDEN	0771-400 300	<a href="http://www.samsung.com/se/support">www.samsung.com/se/support</a>
SWITZERLAND	0800 726 786	<a href="http://www.samsung.com/ch/support">www.samsung.com/ch/support</a> (German) <a href="http://www.samsung.com/ch_fr/support">www.samsung.com/ch_fr/support</a> (French)