

# MANUEL DU PROPRIÉTAIRE

# SÈCHE-LINGE

---



Avant de commencer l'installation, lire attentivement ces instructions. Cela simplifiera l'installation et assurera que le produit soit installé correctement et en toute sécurité. Conserver ces instructions à proximité du produit après installation pour référence ultérieure.

**FRANÇAIS**

RH9V92BS



MFL71887464  
Rev.00\_021622

[www.lg.com](http://www.lg.com)

Copyright © 2022 LG Electronics Inc. Tous droits réservés

# TABLE DES MATIÈRES

Ce manuel peut contenir des images ou un contenu différent du modèle que vous avez acheté.

Ce manuel est sujet à révision par le fabricant.

## CONSIGNES DE SÉCURITÉ

LISEZ TOUTES LES INSTRUCTIONS AVANT UTILISATION .....	3
AVERTISSEMENT .....	3
PRENDRE SOIN DE L'ENVIRONNEMENT .....	9

## INSTALLATION

Pièces et caractéristiques .....	10
Exigences d'emplacement d'installation .....	13
Mise à niveau de l'appareil .....	14
Instructions d'empilement .....	16

## UTILISATION

Aperçu d'utilisation .....	19
Préparer les vêtements .....	20
Panneau de commande .....	22
Tableau des programmes .....	25
Options et fonctions supplémentaires .....	30

## FONCTIONS SMART

Application LG ThinQ .....	33
Smart Diagnosis .....	36

## MAINTENANCE

Nettoyage après chaque séchage .....	37
Nettoyer l'appareil périodiquement .....	39

## DÉPANNAGE

Avant d'appeler pour un service .....	41
---------------------------------------	----

## APPENDICE

Fiche produit .....	47
---------------------	----

# CONSIGNES DE SÉCURITÉ

## LISEZ TOUTES LES INSTRUCTIONS AVANT UTILISATION

Les consignes de sécurité suivantes sont destinées à éviter les risques ou dommages imprévus issus d'une utilisation dangereuse ou incorrecte de l'appareil. Les consignes sont séparées en « AVERTISSEMENT » et « ATTENTION » comme décrit ci-dessous.

### Messages de sécurité



Ce symbole s'affiche pour indiquer des problèmes et des utilisations qui peuvent présenter des risques. Lire attentivement la partie qui comporte ce symbole et suivre les instructions afin d'éviter tous risques.



#### **AVERTISSEMENT**

Cela indique que tout manquement à suivre les instructions peut entraîner des blessures graves ou la mort.



#### **ATTENTION**

Cela indique que tout manquement à suivre les instructions peut entraîner des blessures légères ou endommager l'appareil.

## AVERTISSEMENT



### **AVERTISSEMENT**

Pour réduire le risque d'explosion, d'incendie, de décès, de choc électrique, de blessure ou d'ébouillantage de personnes lors de l'utilisation de cet appareil, suivez les précautions de base, y compris les suivantes.

### Sécurité technique

- Cet appareil peut être utilisé par des enfants âgés de 8 ans et plus et par des personnes ayant des capacités physiques, sensorielles ou mentales réduites ou bien manquant d'expérience et de

connaissances, s'ils sont surveillés ou ont reçu des instructions relatives à l'utilisation de l'appareil d'une manière sûre et s'ils comprennent les dangers impliqués. Les enfants ne doivent pas jouer avec l'appareil. Le nettoyage et la maintenance par l'utilisateur ne doivent pas être exécutés par des enfants sans surveillance.

- Les enfants de moins de 3 ans doivent être tenus à l'écart, sauf s'ils sont surveillés en permanence.
- Ne pas sécher des articles non lavés dans l'appareil.
- Les assouplissants ou produits similaires doivent être utilisés comme spécifié par les instructions de l'assouplissant.
- Enlever tous les objets des poches tels que les briquets et allumettes.
- Ne jamais arrêter l'appareil avant la fin du cycle de séchage, à moins que tous les articles n'aient été rapidement enlevés et étendus, de sorte que la chaleur soit dissipée.
- L'appareil ne doit pas être utilisé si des produits chimiques industriels ont été utilisés pour le nettoyage.
- Les articles qui ont été souillés par des substances telles que de l'huile de cuisson, de l'huile végétale, de l'acétone, de l'alcool, de l'essence, du kérosène, des détachants, de la térébenthine, des cires et des décapants de cire doivent être lavés à l'eau chaude avec une quantité de lessive supplémentaire avant d'être séchés dans l'appareil.
- Ne pas boire l'eau condensée. Tout manquement à respecter cette instruction peut entraîner des maladies d'origine alimentaire.
- Si le cordon d'alimentation est endommagé, il doit être remplacé par le fabricant ou ses techniciens habilités ou bien une personne qualifiée afin d'éviter tout danger.
- Le filtre à peluches doit être nettoyé fréquemment.
- Il ne faut pas laisser les peluches s'accumuler autour de l'appareil.
- Ne pas vaporiser un produit de nettoyage à sec directement dans le sèche-linge et ne pas utiliser ce dernier pour sécher du linge imprégné d'un produit de nettoyage à sec.
- Ne pas faire sécher du linge présentant des taches de substances huileuses. Les taches de substances huileuses (huiles comestibles

- incluses) ne peuvent pas être complètement éliminées du linge, même après un lavage à l'eau.
- L'appareil ne doit pas être alimenté par un dispositif de commutation externe, tel qu'une minuterie, ni branché sur un circuit régulièrement mis sous tension et hors tension par un service public.
  - Retirez le linge du produit immédiatement après la fin du séchage ou si l'alimentation est coupée pendant le processus de séchage. Les vêtements laissés sans surveillance dans l'appareil après avoir été séchés peuvent provoquer un incendie. Les vêtements non retirés de l'appareil après le séchage peuvent provoquer un incendie. Lorsque le séchage est terminé, retirez immédiatement les vêtements du sèche-linge, puis étendez-les ou disposez-les à plat pour les laisser refroidir.
  - Cet appareil est destiné à être utilisé au sein du foyer uniquement.

## Capacité maximale

- La capacité maximale de certains cycles pour les vêtements à sécher est de **9 kg (Séchage)**.
- La capacité maximale recommandée pour chaque programme de séchage peut varier. Pour obtenir de meilleurs résultats de séchage, reportez-vous au **Tableau des programmes** au chapitre **UTILISATION** pour obtenir plus de détails.

## Installation

- Assurez-vous que l'appareil soit correctement installé, relié à la terre et ajusté par un personnel qualifié suivant les instructions d'installation.
- Ne jamais faire fonctionner cet appareil s'il est endommagé, défectueux, partiellement démonté ou a des pièces manquantes ou cassées, y compris si le cordon ou la fiche est endommagée.
- Cet appareil ne doit être transporté que par deux personnes ou plus tenant l'appareil en toute sécurité.
- Ne pas installer l'appareil dans un endroit humide et poussiéreux. Ne pas installer ou ranger l'appareil dans une zone en plein air, ou toute

autre zone soumise à des conditions telles que la lumière du soleil, le vent ou la pluie ou à des températures inférieures à zéro.

- Serrer le tuyau de vidange pour éviter toute séparation.
- Si le câble d'alimentation est endommagé ou si les trous de la prise sont lâches, ne pas utiliser le cordon d'alimentation et contacter un centre de service agréé.
- Ne pas brancher plusieurs prises de courant, une rallonge de câble électrique ou un adaptateur avec cet appareil.
- Les articles tels que le caoutchouc mousse (mousse de latex), bonnets de douche, textiles imperméables, articles et vêtements à renfort caoutchouté ou oreillers garnis avec des coussins en caoutchouc mousse ne doivent pas être séchés dans l'appareil.
- Cet appareil ne doit pas être installé derrière une porte verrouillable, une porte coulissante ou une porte avec une charnière du côté opposé à celui de l'appareil, de sorte qu'une ouverture complète de la porte de l'appareil soit restreinte.
- Cet appareil doit être mis à la terre. En cas de dysfonctionnement ou de panne, la mise à la terre réduira le risque de choc électrique en donnant un chemin de moindre résistance au courant électrique.
- Cet appareil est équipé d'un cordon d'alimentation doté d'un conducteur de terre et d'une fiche de terre. La fiche doit être branchée dans une prise appropriée, installée et mise à la terre conformément à tous les codes et règlements locaux.
- Une mauvaise connexion du conducteur de terre peut entraîner un risque de choc électrique. Vérifier avec un électricien ou un personnel de service qualifié si vous avez des doutes quant à savoir si l'appareil est correctement mis à la terre.
- Ne pas modifier la fiche d'alimentation fournie avec l'appareil. Si elle ne correspond pas à la prise, faire installer une prise adéquate par un électricien qualifié.

### **Utilisation**

- Ne pas essayer de séparer les panneaux ou de démonter l'appareil. Ne pas appliquer d'objets pointus sur le panneau de commande afin de faire fonctionner l'appareil.

- Ne pas réparer ou remplacer une partie de l'appareil vous-même. Toutes les réparations et l'entretien doivent être effectués par un personnel qualifié, sauf recommandation spécifique dans le manuel du propriétaire. Utiliser uniquement des pièces autorisées par l'usine.
- Garder la zone sous et autour de l'appareil exempte de matériaux combustibles tels que des peluches, du papier, des chiffons, des produits chimiques, etc.
- Ne pas mettre d'animaux domestiques dans l'appareil.
- Ne pas laisser l'appareil porte ouverte. Les enfants peuvent s'accrocher à la porte ou ramper à l'intérieur de l'appareil, causant des dommages ou des blessures.
- Ne jamais toucher l'appareil pendant qu'il fonctionne. Attendre que le tambour soit complètement arrêté.
- Ne pas mettre, laver ou sécher des articles qui ont été nettoyés, lavés, trempés ou tachés de substances combustibles ou explosives (comme de la cire, de l'huile, de la peinture, de l'essence, des dégraissants, des solvants de nettoyage à sec, du pétrole, de l'huile végétale, de l'huile de cuisine, etc.). Toute utilisation incorrecte peut provoquer un incendie ou une explosion.
- En cas d'inondation, débrancher la fiche électrique et contacter le centre d'information client LG Electronics.
- Ne pas pousser la porte de l'appareil lorsqu'elle est ouverte.
- Ne pas utiliser de gaz inflammables et de substances combustibles (benzène, essence, diluant, pétrole, alcool, etc.) près de l'appareil.
- Si le tuyau de vidange ou le tuyau d'arrivée est gelé pendant l'hiver, dégelez-le avant d'utiliser l'appareil.
- Conserver toutes les lessives, les assouplissants et les agents de blanchiment hors de la portée des enfants.
- Ne pas toucher la fiche d'alimentation ou les commandes de l'appareil avec des mains mouillées.
- Ne pas plier excessivement le câble d'alimentation ou placer un objet lourd sur celui-ci.

### **Maintenance**

- Retirez toute trace d'humidité ou de poussière de la fiche d'alimentation avant de la brancher correctement dans une prise.
- Débrancher l'appareil de l'alimentation électrique avant de nettoyer l'appareil. Le réglage des commandes en position d'ARRÊT ou de veille ne déconnecte pas cet appareil de l'alimentation électrique.
- Ne jamais débrancher l'appareil en tirant sur le câble d'alimentation. Toujours saisir fermement la prise électrique et la tirer tout droit pour la sortir de la prise de courant.
- Ne pas vaporiser d'eau à l'intérieur ou à l'extérieur de l'appareil pour le nettoyer.

### **Élimination**

- Avant de jeter un appareil usagé, débranchez-le et coupez le câble d'alimentation directement derrière l'appareil pour éviter toute utilisation mauvaise utilisation.
- Éliminer tous les matériaux d'emballage (comme les sacs en plastique et le polystyrène) loin des enfants. Les matériaux d'emballage peuvent provoquer une suffocation.
- Enlever la porte avant que cet appareil ne soit retiré du service ou éliminer afin d'éviter le danger que des enfants ou de petits animaux soient piégés à l'intérieur.



## PRENDRE SOIN DE L'ENVIRONNEMENT

### Recyclage de votre ancien appareil



- Ce symbole de poubelle barrée d'une croix indique que votre équipement électrique et électronique (EEE) ne doit pas être jeté avec les ordures ménagères. Il doit faire l'objet d'un tri et d'une collecte sélective séparée.
- Les équipements électriques que vous jetez peuvent contenir des substances dangereuses. Il est donc important de les jeter de façon appropriée afin d'éviter des impacts négatifs sur l'environnement et la santé humaine. L'équipement que vous jetez peut également contenir des pièces réutilisables pour la réparation d'autres produits ainsi que des matériaux précieux pouvant être recyclés pour préserver les ressources de la planète.
- Vous pouvez rapporter votre appareil au commerçant qui vous l'a vendu ou contacter votre collectivité locale pour connaître les points de collecte de votre EEE. Vous trouverez également des informations à jour concernant votre pays en allant sur [www.quefairedemesdechets.fr](http://www.quefairedemesdechets.fr)

### Ce sèche-linge contient des gaz à effet de serre fluorés

R134a (PRP : 1430) : 0,500 kg / 0,715 t éq. CO<sub>2</sub>. Fermé hermétiquement.

# INSTALLATION

## Pièces et caractéristiques

### REMARQUE

- L'aspect et les caractéristiques peuvent être modifiés sans préavis pour améliorer la qualité de l'appareil.

### Vue avant

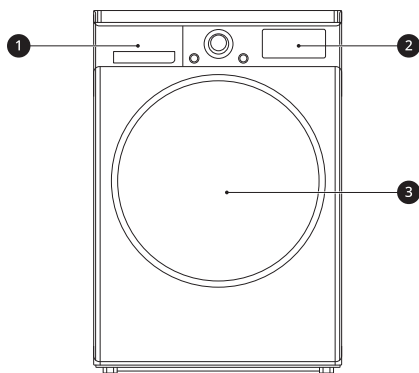

- ❶ Réservoir d'eau
- ❷ Panneau de commande
- ❸ Porte

### Accessoires disponibles

Pour tout achat, veuillez contacter le centre d'information client LG Electronics ou visiter le site Web de LG à l'adresse <http://www.lg.com>.

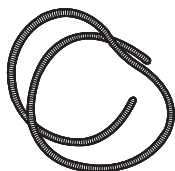

Condensation du tuyau de vidange

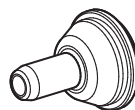

Support de tuyau de vidange

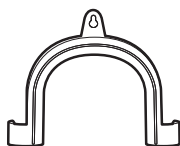

Support courbé pour fixer le tuyau de vidange

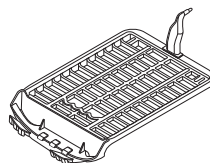

Support de séchage

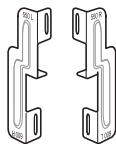

Kit de superposition

## REMARQUE

- Les accessoires inclus peuvent largement varier en fonction du modèle que vous avez acheté.

## Caractéristiques

Une ou des astérisques signifient des variantes de modèles et peuvent varier de (0-9) ou (A-Z).

Description	Valeur
Modèle	RH9V92BS
Alimentation électrique	220 - 240 V~, 50 Hz
Poids de l'appareil	56 kg
Température admissible	5 - 35 °C

## Dimensions (mm)

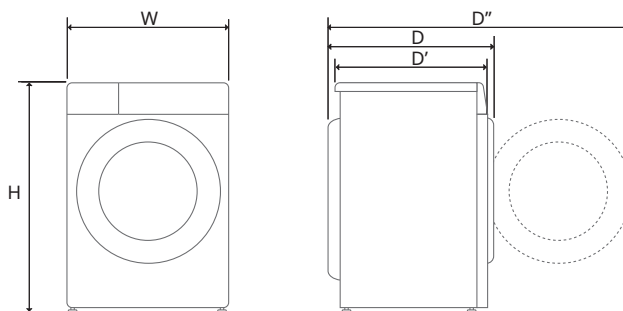

Index	Dimensions (mm)
W	600
H	850
D	660
D'	615

## 12 INSTALLATION

Index	Dimensions (mm)
D"	1115

### Informations sur l'éclairage à LED

Ce produit contient la source lumineuse de classe d'efficacité énergétique G.

- L'éclairage à LED s'allume et s'éteint automatiquement dans l'un des cas suivants :
  - lors de l'ouverture et de la fermeture de la porte,
  - lorsque vous appuyez sur les boutons **Marche/Arrêt** et **Départ/Pause**.
- L'éclairage à LED n'est pas gradable.
- L'éclairage à LED ne contient pas de mercure.
- Veuillez visiter le site [www.lg.com/global/recycling](http://www.lg.com/global/recycling).

### REMARQUE

- Cette fonctionnalité varie en fonction du modèle acheté.

#### Si l'éclairage à LED ne fonctionne pas

Fermez la porte et rouvrez-la, ou appuyez sur le bouton **Marche/Arrêt**. Si l'éclairage à LED ne s'allume pas, veuillez contacter le centre d'informations client de LG Electronics. Ne tentez pas de retirer l'éclairage à LED.

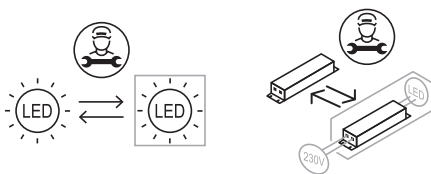

## Exigences d'emplacement d'installation

Avant d'installer l'appareil, vérifier les informations suivantes pour s'assurer que l'appareil soit installé au bon emplacement.

### Emplacement d'installation

#### ⚠ AVERTISSEMENT

- Ne pas installer l'appareil autour d'une source chaleur. L'arrière de l'appareil doit être bien ventilé. Le non-respect de ces instructions peut entraîner des problèmes.
- L'appareil n'est pas conçu pour un usage maritime ou dans une installation mobile comme des caravanes, avions, etc.
- Ne pas installer l'appareil en tant qu'appareil intégré. Il ne convient pas à un usage intégré.

#### REMARQUE

- Pour une meilleure performance de séchage, garder l'arrière de l'appareil à distance du mur.
- S'assurer que l'emplacement où l'appareil sera installé réponde à des conditions de dégagement minimum.
- Installer l'appareil sur un sol plat et dur. La pente admissible sous l'appareil est de 1 degré.
- Ne jamais essayer de corriger les inégalités du sol avec des morceaux de bois, de carton ou des matériaux similaires sous l'appareil.
- Installer l'appareil à un endroit auquel les techniciens de maintenance peuvent facilement accéder en cas de panne.
- Ne pas installer l'appareil à côté d'appareils à haute température tels qu'un réfrigérateur, un four ou une cuisinière, etc. Cela peut entraîner de mauvaises performances de séchage et retarder la durée du programme. Cela nuit également au bon fonctionnement du compresseur.
- Ne pas installer l'appareil s'il existe un risque de gel ou de poussière. L'appareil peut ne pas être en mesure de fonctionner correctement ou peut être endommagé par le gel de l'eau de

condensation dans la pompe et le tuyau de vidange.

- Une fois l'appareil installé, ajustez les quatre pieds à l'aide d'une clé pour vous assurer que l'appareil est stable et laissez un dégagement d'environ 20 mm entre le dessus de l'appareil et le dessous de tout plan de travail.

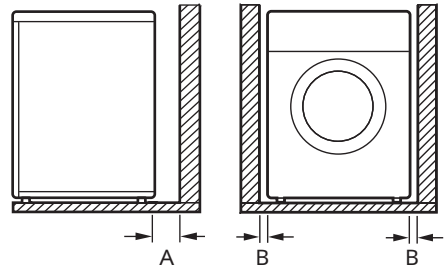

<b>A</b>	100 mm
<b>B</b>	20 mm

### Ventilation

- Alcôve ou sous-plan de travail
  - S'assurer que la circulation d'air autour de l'appareil ne soit pas entravée par des tapis, carpettes, etc.
- Prêt à ranger
  - La porte de l'armoire doit comporter 2 ouvertures (persiennes), chacune ayant une superficie minimale de 387 cm<sup>2</sup>, situées à 8 cm du haut et du bas de la porte.

### Température ambiante

- Ne pas installer l'appareil dans des pièces qui puissent atteindre une température négative. Des tuyaux gelés peuvent éclater sous la pression. La fiabilité de l'unité de commande électronique peut être altérée à des températures inférieures au point de congélation.

### REMARQUE

- Si l'appareil est livré en hiver et que la température est négative, placer l'appareil à température ambiante pendant quelques heures avant de le mettre en service.
- L'appareil fonctionne mieux à une température ambiante de 23°C.

### Raccordement électrique

- Ne pas utiliser de rallonge ni de double adaptateur.
- Ne pas surcharger la prise avec plus d'un appareil.
- Raccorder l'appareil à une prise de terre conformément à la réglementation sur le câblage électrique en vigueur.
- L'appareil doit être positionné à un endroit proche d'une prise de courant, de sorte que la prise soit facilement accessible.
- La prise de courant doit être à moins de 1,5 mètre de part et d'autre de l'emplacement de l'appareil.

### REMARQUE

- Toujours débrancher l'appareil après utilisation.

## Mise à niveau de l'appareil

### Vérifier la mise à niveau

La mise à niveau de l'appareil évite des bruits et des vibrations inutiles. Vérifier si l'appareil est parfaitement à niveau après l'installation.

- Si l'appareil oscille lorsque vous poussez la plaque supérieure de l'appareil en diagonale, régler à nouveau les pieds.

### REMARQUE

- Les sols en bois ou autres types de sol suspendus peuvent contribuer à l'excès de vibrations et au déséquilibre. Il peut être nécessaire d'envisager de renforcer ou de

consolider les sols en bois pour arrêter ou réduire les bruits et vibrations excessifs.

- Ne pas installer l'appareil sur une surface surélevée, un support ou un piédestal, car il peut devenir instable et tomber et provoquer de graves blessures et dommages.

## Réglage et mise à niveau de l'appareil

Si l'appareil n'est pas parfaitement à niveau, tourner les pieds réglables jusqu'à ce que l'appareil ne vacille plus.

- Tourner les pieds réglables dans le sens des aiguilles d'une montre pour les lever ou dans le sens inverse des aiguilles d'une montre pour les abaisser de l'avant vers l'arrière, d'un côté à l'autre et d'un coin à l'autre.

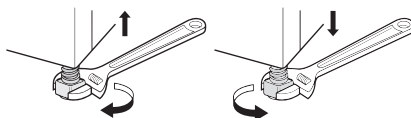

## Inverser la porte

Vous pouvez inverser la porte pour votre commodité.

### ⚠ AVERTISSEMENT

- Ne pas inverser la porte pendant que l'appareil est posé sur un lave-linge.
- Avant de retirer les vis de la charnière, demander à un assistant de supporter le poids de la porte. La porte pourrait tomber sur le sol en raison de son poids.
- Pour des raisons de sécurité, deux personnes ou plus doivent travailler ensemble pour inverser la porte.

### REMARQUE

- L'apparence des vis varie et les vis doivent être insérées différemment en fonction de la

position. S'assurer que la vis est correctement sélectionnée avant de serrer.

- 1 Ouvrir la porte et retirer les 2 vis de la charnière de la porte ①. Après avoir retiré les vis, déposer délicatement la porte de l'armoire ② avec la face avant tournée vers le sol.

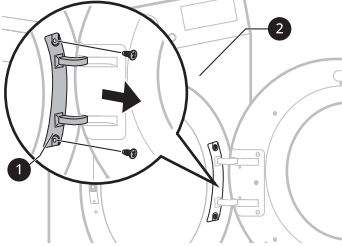

d'articulation, puis retirer la vis qui est fixée sur le crochet de la porte.

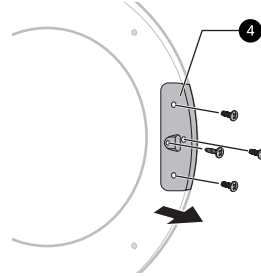

- 4 Basculer entre la position de l'ensemble de charnière ③ et l'ensemble de verrou de porte ④ puis serrer les vis dans l'ordre inverse.

- Serrer les vis dans leur bonne position en se référant aux étapes 2 à 4.

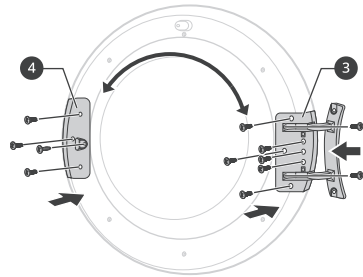

## ⚠ AVERTISSEMENT

- Retirer d'abord la vis inférieure. La porte peut tomber sur le sol en raison de son poids et la porte peut être endommagée.

- 2 Retirer les 8 vis de l'ensemble charnière de la porte ③.

- Il existe 6 vis à l'avant et 2 vis sur le côté.

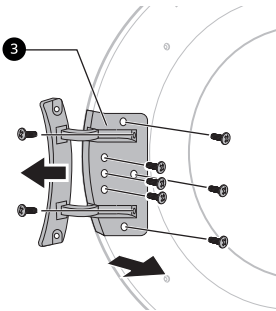

- 3 Retirer les 3 vis de la serrure de porte ④ qui est fixée entre la porte et l'assemblage

- 5 Retirer le loquet de la porte du cadre ⑤ de l'appareil en retirant les 2 vis, puis les assembler du côté opposé.

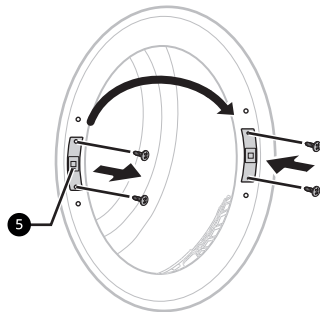

- 6** Retirer les 2 vis décoratives du cadre de l'appareil, puis les assembler du côté opposé.

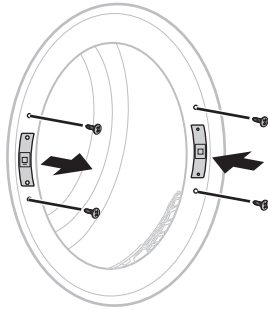

- 7** Installer la porte avec les vis retirées à l'étape 1, puis vérifier que la porte se ferme correctement.

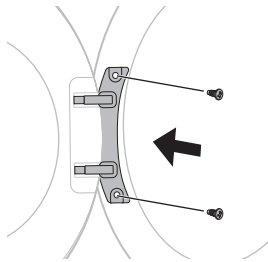

- La superposition pour le lave-linge LG SIGNATURE **n'est pas possible.**

## Kit de superposition

Pour superposer l'appareil, un kit de superposition LG est nécessaire.

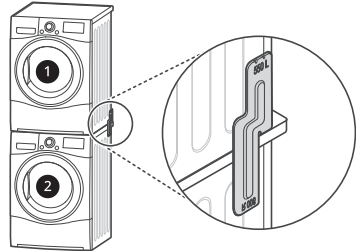

- 1** Sèche-linge

- 2** Lave-linge à chargement frontal LG

L'appareil ne peut être empilé que sur un lave-linge à chargement frontal LG. Ne pas essayer d'empiler l'appareil sur un autre lave-linge, car cela pourrait provoquer des dommages, des blessures corporelles ou des dommages matériels.

## Procédure d'installation

### ⚠ AVERTISSEMENT

- Pour des raisons de sécurité, la procédure d'installation doit être effectuée par au moins deux personnes qualifiées.
- Le poids de l'appareil et la hauteur de l'installation rendent la procédure d'installation trop risquée pour une seule personne.
- Une installation incorrecte peut provoquer des accidents graves.
- Ne pas utiliser si l'appareil n'est pas correctement superposé.

## Instructions d'empilement

L'appareil peut être placé au-dessus d'un lave-linge LG à chargement frontal et solidement fixé avec un kit de superposition. Cette installation doit être effectuée par un personnel qualifié pour s'assurer qu'il soit correctement installé.

Le personnel qualifié fera en sorte que vous ayez le bon kit de superposition pour votre modèle de lave-linge à chargement frontal LG et s'assurera qu'il soit solidement fixé. Pour ces raisons, un montage expert est essentiel.

### REMARQUE

- Certains modèles ne sont pas vendus avec tous les accessoires disponibles. Il vous faudra peut-être d'abord acheter le kit de superposition LG s'il n'a pas été fourni avec votre modèle. Veuillez contacter le centre d'information client de LG Electronics ou visiter le site Web de LG à l'adresse <http://www.lg.com> pour un achat.

### REMARQUE

- Le kit de superposition doit être aligné par rapport à la profondeur du lave-linge. (Lorsque vous ouvrez la porte ou que vous regardez sur le côté du lave-linge, vous pouvez trouver les



informations sur les dimensions de votre lave-linge sur l'étiquette).

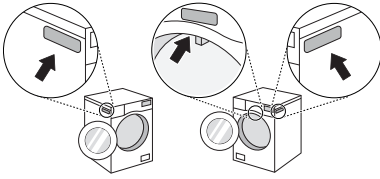

- Dans le cas où la profondeur du lave-linge est de 550 mm ou plus et de 599 mm ou moins

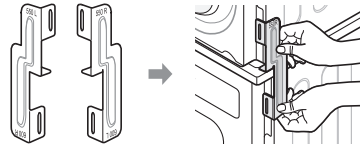

- Dans le cas où la profondeur du lave-linge est de 600 mm ou plus et de 650 mm ou moins

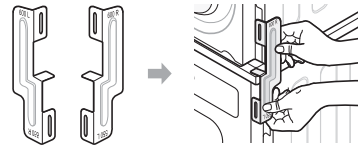

Comment aligner le kit de superposition de LG sur l'appareil	
Type A	Type B
550 mm ≤ la profondeur*1 ≤ 599 mm	600 mm ≤ la profondeur*1 ≤ 650 mm

- Pour le **Type A**, il doit être assemblé avec 550R ou 550L sur la partie supérieure.
- Pour le **Type B**, il doit être assemblé avec 600R ou 600L sur la partie supérieure.

**4** Serrer les 2 vis qui ont été retirées auparavant de l'appareil sur le kit de superposition.

**5** Utiliser les 4 vis de la boîte d'accessoires (16 mm) pour assembler le capot arrière du lave-linge et le kit de superposition.

**6** La procédure du côté opposé sera identique.

\*1 La profondeur du lave-linge

**1** Placer l'appareil sur le dessus d'un lave-linge à chargement frontal LG.

**2** Retirer les 2 vis de la partie inférieure du capot arrière de chaque côté.

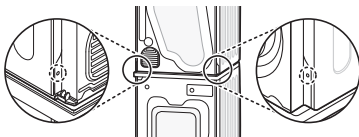

**3** Aligner les trous du kit de superposition LG et les trous du capot arrière.

## Installer le tuyau de vidange optionnel

Normalement, l'eau condensée est pompée dans le réservoir d'eau où l'eau est collectée jusqu'à une vidange manuelle. L'eau peut également être évacuée directement vers une vidange au réseau, en particulier lorsque l'appareil est superposé sur le dessus d'un lave-linge. Avec le coude ou la pièce en T de raccordement du tuyau de vidange au réseau, il suffit de modifier le chemin de l'eau et de le rediriger vers le dispositif de vidange comme ci-dessous :

## 18 INSTALLATION

---

- 1 Séparer le couvercle anti-retour ❶ et le tuyau du réservoir d'eau ❷ du coude ou de la pièce en T de raccordement.

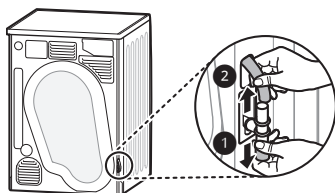

- 2 Fixer le couvercle anti-retour ❶ à la tête du coude ou de la pièce en T de raccordement, puis connecter le tuyau de vidange optionnel ❸ sur le côté opposé du coude ou de la pièce en T de raccordement.

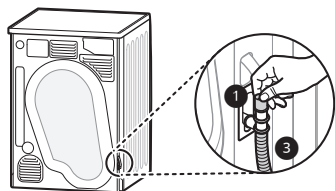

---

### ⚠ ATTENTION

- Si le tuyau de vidange optionnel est installé de manière qu'il puisse être plié ou pincé, le vidange risque de ne pas fonctionner correctement.
-

# UTILISATION

## Aperçu d'utilisation

### Utilisation de l'appareil

Avant le premier cycle, régler l'appareil pour sécher pendant 5 minutes afin de réchauffer le tambour. Ouvrir la porte entre des charges les premières fois que vous utilisez l'appareil afin de permettre à toutes les odeurs de l'intérieur de l'appareil de se disperser.

Les enfants doivent être surveillés pour s'assurer qu'ils ne montent pas à l'intérieur du tambour.

- 1 S'assurer que le filtre à peluches et le réservoir d'eau soient propres.

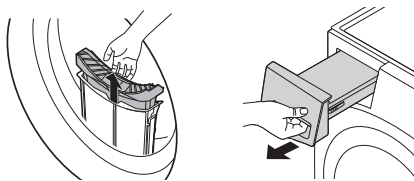

- Ouvrir la porte et s'assurer que le filtre à peluches soit propre. Si le filtre est rempli de peluches, les temps de séchage sont plus longs que d'habitude.
- Retirer le réservoir d'eau et vider l'eau condensée. Lorsque le réservoir d'eau est plein, l'appareil peut s'arrêter pendant le cycle.

### REMARQUE

- Dans certains cas, la fenêtre LED peut afficher un icône  pour vous informer que le réservoir d'eau est rempli. Si cela se produit, vider le réservoir d'eau.

- 2 Charger les vêtements dans le tambour après tri et fermer la porte.

- Pousser les vêtements profondément dans le tambour afin que les vêtements restent à l'écart du joint de porte. Lorsque les vêtements se coincent entre la porte et le joint, ils peuvent être endommagés lors du séchage.

- Les vêtements doivent être triés par type de tissu et niveau de séchage.
- Tous les cordons et les ceintures de vêtements attachées doivent être bien noués et fixés avant d'être placés dans le tambour.

- 3 Appuyer sur le bouton **Marche/Arrêt** pour mettre l'appareil sous tension.

- Selon les modèles, le bouton **Marche/Arrêt** peut s'allumer pour indiquer que l'appareil est prêt pour le séchage.



- 4 Choisir un programme de séchage en tournant le bouton de sélection de programme.

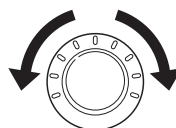

- 5 Appuyer sur le bouton **Départ/Pause** pour démarrer le programme de séchage.



### REMARQUE

- L'appareil lave automatiquement les peluches, qui s'accumulent sur la surface du condensateur, à l'aide de l'eau condensée sur les vêtements pendant le fonctionnement.

### REMARQUE

- La fréquence de nettoyage du condensateur varie en fonction de la taille et de la quantité initiale d'humidité sur les vêtements.

- 6** Une fois le programme de séchage terminé, ouvrir la porte et sortir les vêtements.

### ⚠ ATTENTION

- Faites attention ! Le tambour à l'intérieur peut être encore chaud.

- 7** Nettoyer le filtre à peluches et vider le réservoir d'eau.

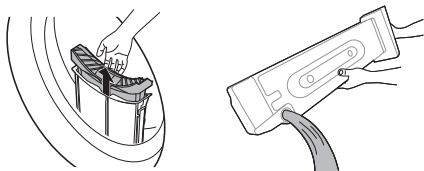

- 8** Pour aider à réduire la formation d'odeurs, la porte du sèche-linge peut être laissée ouverte ou légèrement entrouverte pendant une courte période si possible afin d'aider à ventiler le tambour après utilisation.

### ⚠ AVERTISSEMENT

- Pour des raisons de sécurité, ne pas laisser d'enfants ou d'animaux pénétrer dans l'appareil. Cela peut provoquer des dommages ou des blessures.

### REMARQUE

- La dernière partie d'un cycle de séchage se produit sans chaleur (cycle de refroidissement) afin de garantir que les vêtements restent à une température qui assure que les vêtements ne soient pas endommagés.
- Une température atmosphérique élevée et une petite pièce peuvent à la fois augmenter le

temps de séchage et la consommation d'énergie.

## Préparer les vêtements

### REMARQUE

- Pour la meilleure performance de séchage et la consommation d'énergie la plus efficace, ne pas surcharger l'appareil.

## Vérifier les vêtements avant chargement

### ⚠ ATTENTION

- Vérifier que les vêtements ne soient pas coincés entre l'appareil et la porte, sinon les vêtements pourraient être endommagés pendant le séchage.
- Observer la capacité de charge maximale sur le tableau des programmes pour le programme de séchage correspondant afin d'obtenir des résultats de séchage optimaux. Une surcharge donne un mauvais résultat de séchage et provoque des plis inutiles.
- Ne pas charger de vêtements mouillés dans l'appareil. Cela augmenterait le temps de séchage et la consommation d'énergie. S'assurer que les vêtements soient bien essorés dans le lave-linge et avant de les charger dans le sèche-linge.
- Une charge de tissus mélangés peut entraîner une prolongation du temps de séchage et une pause du temps d'affichage restant pendant le séchage actif jusqu'à ce que le temps restant réel corresponde au temps affiché.
- S'assurer de vider toutes les poches. Les objets tels que des clous, pinces à cheveux, allumettes, stylos, pièces de monnaie et clés peuvent endommager votre appareil et vos vêtements.
- Retirer les ceintures lâches et fermer les fermetures à glissière, les crochets et les attaches de sorte que ces éléments n'accrochent pas les autres vêtements.

## Tri des vêtements

Les vêtements disposent de leurs propres étiquettes de soins du tissu. Il est donc recommandé d'effectuer un séchage selon l'étiquette de soins du tissu.

Trier les vêtements en fonction des tailles et des types de tissu puis préparer les vêtements conformément aux symboles figurant sur les étiquettes de soins du tissu.

### Lainages

- Sécher les lainages sur le programme **Laine**. S'assurer de suivre d'abord les symboles de l'étiquette de soins du tissu. La laine peut ne pas être complètement sèche avec le cycle, donc ne répétez pas le séchage. Remettre les lainages dans leur forme d'origine et les sécher à plat.

### Matières tissées et tricotées

- Certaines matières tissées et tricotées peuvent se contracter en fonction de la qualité.

### Sans fer et synthétique

- Ne pas surcharger l'appareil. Retirer les articles sans fer dès que l'appareil s'arrête pour réduire les plis.

### Vêtements de bébé et chemises de nuit

- Toujours vérifier les étiquettes d'entretien des tissus.

### Caoutchouc et plastiques















- Ne pas sécher les articles fabriqués à partir de ou contenant du caoutchouc ou des matières plastiques, tels que :
  - tabliers, bavoirs, couvertures de chaise
  - Rideaux et nappes
  - Tapis de bain

### Fibre de verre

- Ne pas sécher des articles en fibre de verre dans l'appareil. Des particules de verre laissées dans l'appareil peuvent être ensuite collectées par vos vêtements dans des cycles ultérieurs.

## Vérifier l'étiquette d'entretien du tissu

Les symboles sur l'étiquette d'entretien du tissu vous indiquent le contenu des tissus de vos vêtements et comment les sécher.

Symbole	Description
	Séchage
	Séchage en machine
	Pressage permanent / Résistance au froissement
	Doux / Délicat
	Ne pas sécher en machine
	Ne pas sécher
	Chaleur forte
	Chaleur moyenne
	Chaleur faible
	Pas de chaleur / Air
	Étendre pour sécher / Suspendre pour sécher
	Égoutter pour sécher
	Sécher à plat
	À l'ombre

# Panneau de commande

## Caractéristiques du panneau de commande

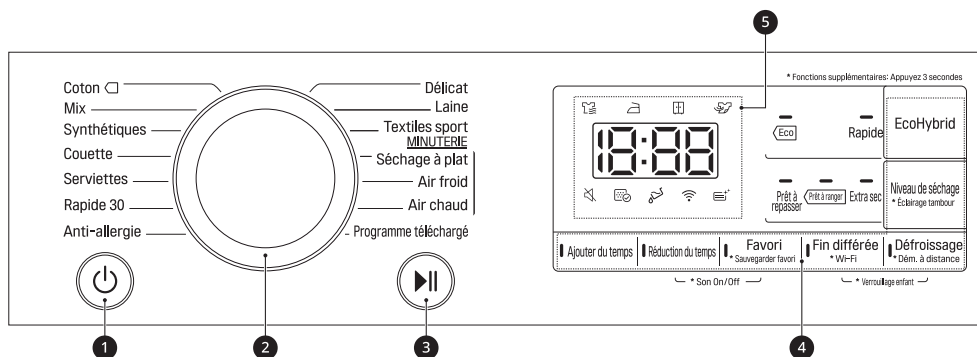

	Description
<b>1</b>	<p><b>Bouton Marche/Arrêt</b></p> <ul style="list-style-type: none"> <li>Appuyer sur le bouton <b>Marche/Arrêt</b> pour mettre l'appareil en marche et à l'arrêt.</li> <li>Appuyez sur le bouton <b>Marche/Arrêt</b> pour annuler la fonction <b>Fin différée</b>.</li> </ul>
<b>2</b>	<p><b>Sélecteur de programme</b></p> <ul style="list-style-type: none"> <li>Des programmes sont disponibles selon le type de vêtements.</li> <li>Le voyant s'allume pour indiquer le programme sélectionné.</li> </ul>
<b>3</b>	<p><b>Bouton Départ/Pause</b></p> <ul style="list-style-type: none"> <li>Ce bouton <b>Départ/Pause</b> est utilisé pour démarrer ou mettre en pause un cycle de séchage.</li> <li>En pause, l'alimentation se coupe automatiquement après un certain temps pour des raisons de sécurité.</li> </ul>
<b>4</b>	<p><b>Options et fonctions supplémentaires / Boutons de programme supplémentaires</b></p> <ul style="list-style-type: none"> <li>Utiliser ces boutons pour sélectionner les options souhaitées pour le programme sélectionné. Toutes les options ne sont pas disponibles dans chaque programme.</li> </ul> <p><b>Dem. à distance</b></p> <ul style="list-style-type: none"> <li>Avec l'application <b>LG ThinQ</b>, vous pouvez utiliser un smartphone pour contrôler votre appareil à distance.</li> <li>Pour utiliser la fonction de démarrage à distance, reportez-vous à la partie <b>FONCTIONS SMART</b>.</li> </ul> <p><b>Wi-Fi</b></p> <ul style="list-style-type: none"> <li>Appuyer et maintenir le bouton <b>Fin différée</b> pendant 3 secondes pour commencer la connexion de l'appareil à l'application <b>LG ThinQ</b>.</li> </ul>

	Description
5	<b>Affichage de l'heure et du statut</b> <ul style="list-style-type: none"> <li>L'écran affiche les réglages, le temps restant estimé, les options et les messages de statut. Lorsque l'appareil est mis sous tension, les réglages par défaut s'allument à l'écran.</li> </ul>

## Affichage de l'heure et du statut

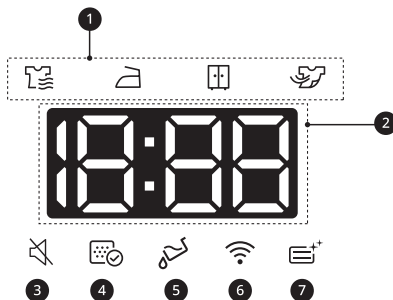

	Description
1	<b>Indicateur de progression du séchage</b> <ul style="list-style-type: none"> <li>☰ s'allume lorsque l'appareil est en cours de séchage.</li> <li>☂ s'allume lorsque l'appareil est en cours de séchage repassage.</li> <li>☑ s'allume lorsque l'appareil est en cours de séchage armoire.</li> <li>☞ s'allume lorsque l'appareil est en cours de refroidissement.</li> </ul>
2	<b>Affichage du temps restant</b> <ul style="list-style-type: none"> <li>Lorsqu'un programme de séchage est sélectionné, le temps de séchage du programme sélectionné s'affiche. Cette durée change lorsque vous sélectionnez des options supplémentaires pour le programme.</li> <li>Des messages d'erreur s'affichent lorsque l'appareil diagnostique des problèmes.</li> </ul>
3	☞ s'allume lorsque la fonction Sonnerie est désactivée.
4	☞ s'allume lorsque le filtre à peluches doit être nettoyé ou est inséré. <ul style="list-style-type: none"> <li>Notification de nettoyage : lorsque vous appuyez sur le bouton <b>Marche/Arrêt</b>, l'icône s'affiche.</li> <li>Avis d'absence : lorsque le filtre à peluches n'est pas inséré, l'icône s'affiche et l'appareil ne fonctionne pas.</li> </ul>
5	☞ s'allume lorsque le réservoir de collecte d'eau doit être vidé ou est plein. <ul style="list-style-type: none"> <li>Notification de vidange : lorsque vous appuyez sur le bouton <b>Marche/Arrêt</b>, cette icône s'affiche.</li> <li>Notification d'eau pleine : L'icône s'affiche et un signal sonore est audible lorsque l'appareil est en marche.</li> </ul>

## 24 UTILISATION



---

	Description
6	📶 s'allume lorsque l'appareil est connecté au réseau Wi-Fi du domicile.
7	☰ s'allume pendant le lavage du condenseur.



# Tableau des programmes

## Guide du programme de séchage par capteur

Programme	Coton 	Capacité de charge maxi	9 kg
<b>Description</b>	Utiliser pour sécher tous les articles normaux tels que le coton, le lin, les chemises, les jeans ou les charges mixtes, à l'exception des tissus délicats comme la laine ou la soie.		
<b>Niveau de séchage</b>	Par défaut : <b>Prêt à ranger</b>	Disponible : <b>Toutes</b>	
<b>Note pour les instituts de test</b>	<ul style="list-style-type: none"> <li>• Régler le programme sur <b>Coton  + Prêt à ranger + Eco</b> (Charge pleine et demie) pour un test conformément à la norme EN61121 et à la directive 932/2012.</li> <li>• <b>Coton  + Prêt à ranger + Eco</b> est le programme le plus efficace en termes de conditions de test proposées par la norme EN61121 et la directive 932/2012.</li> <li>• Les résultats des tests dépendent de la température ambiante, du type et de la quantité de charge, de la dureté de l'eau, des fluctuations de l'alimentation électrique principale et des options supplémentaires choisies.</li> </ul>		

Programme	Mix	Capacité de charge maxi	4 kg
<b>Description</b>	Sèche simultanément les tissus mixtes. <ul style="list-style-type: none"> <li>• Utiliser pour divers types de tissus, à l'exception des vêtements spéciaux (soie/délicat, vêtements de sport, vêtements sombres, laine, couette/rideaux).</li> </ul>		
<b>Niveau de séchage</b>	Par défaut : <b>Prêt à ranger</b>	Disponible : <b>Toutes</b>	

Programme	Synthétiques	Capacité de charge maxi	3,5 kg
<b>Description</b>	Sèche les vêtements qui ne nécessitent pas de repassage après le séchage. <ul style="list-style-type: none"> <li>• Utiliser pour la polyamide, l'acrylique, le polyester.</li> </ul>		
<b>Niveau de séchage</b>	Par défaut : <b>Prêt à ranger</b>	Disponible : <b>Prêt à ranger, Prêt à repasser</b>	

Programme	Couette	Capacité de charge maxi	2,5 kg
<b>Description</b>	Utiliser ce programme pour sécher des couvertures ou des articles encombrants tels que des oreillers, des couvertures, des couettes, des draps ou de la literie pour animaux.		

Programme	Couette	Capacité de charge maxi	2,5 kg
Niveau de séchage	Non réglable		

Programme	Serviettes	Capacité de charge maxi	4,5 kg
Description	Utiliser ce programme pour sécher des serviettes.		
Niveau de séchage	Non réglable		

Programme	Rapide 30	Capacité de charge maxi	1 kg
Description	Utilisez ce programme pour sécher des objets légers ou de petite taille. (Jusqu'à 3 articles)		
Niveau de séchage	Non réglable		

Programme	Anti-allergie	Capacité de charge maxi	4,5 kg
Description	L'utilisation de ce programme contribue à réduire les allergènes tels que les acariens.		
Niveau de séchage	Non réglable		

Programme	Délicat	Capacité de charge maxi	1,5 kg
Description	Utiliser ce programme pour sécher des chemises/blouses, des bas nylon, de la lingerie ou des vêtements transparents et en dentelle qui peuvent facilement être endommagés.		
Niveau de séchage	Par défaut : <b>Prêt à ranger</b>	Disponible : <b>Toutes</b>	

Programme	Laine	Capacité de charge maxi	1 kg
Description	Utiliser ce programme pour sécher des articles en laine rétrécissable ou lavables à la main qui nécessitent des soins délicats.		
Niveau de séchage	Non réglable		

Programme	Textiles sport	Capacité de charge maxi	2 kg
Description	Utiliser ce programme pour le séchage de vêtements spéciaux pour le sport et les activités de plein air.		

<b>Programme</b>	<b>Textiles sport</b>	<b>Capacité de charge maxi</b>	<b>2 kg</b>
<b>Niveau de séchage</b>	Non réglable		

<b>Programme</b>	<b>Programme téléchargé</b>	<b>Capacité de charge maxi</b>	-
<b>Description</b>	Ce programme vous permet de télécharger un programme de séchage nouveau et spécial sur votre appareil avec un smartphone. Le programme par défaut est <b>Désodorisation</b> .		

## Guide de programme de séchage minuté

<b>Programme</b>	<b>Séchage à plat</b>	<b>Capacité de charge maxi</b>	-
<b>Type de vêtement</b>	Soie, laine, lingerie délicate		
<b>Détail</b>	Rafraîchit les vêtements sans sèche-linge		

<b>Programme</b>	<b>Air froid</b>	<b>Capacité de charge maxi</b>	-
<b>Type de vêtement</b>	Tous tissus ayant besoin de rafraîchissement		
<b>Détail</b>	Séchage sans chaleur		

<b>Programme</b>	<b>Air chaud</b>	<b>Capacité de charge maxi</b>	-
<b>Type de vêtement</b>	Serviettes de bain, peignoirs de bain, torchons de vaisselle et tissus acryliques matelassés		
<b>Détail</b>	Petits articles et vêtements humides, articles du quotidien adaptés au séchage thermique		

### ATTENTION

- Si la charge est inférieure à 1 kg, veuillez utiliser le programme **Air chaud** dans les programmes de Séchage minuté. Les articles de laine doivent être séchés en utilisant le programme **Laine** et les tissus sensibles à la chaleur, y compris la soie, les sous-vêtements et la lingerie doivent être séchés en utilisant le programme **Délicat**. Veuillez respecter la charge de vêtements recommandée lorsque vous sélectionnez le programme souhaité. Sinon, vos vêtements peuvent être endommagés.

### REMARQUE

- Si l'appareil est encastré, cela peut causer une dégradation des performances.

**REMARQUE**

- Si les vêtements ne sont pas essorés à grande vitesse pendant le lavage, la consommation d'énergie et les temps de séchage augmenteront. Il se peut que les grands draps de lit ou les housses de couette ne sèchent pas uniformément en raison d'un flux d'air inégal s'ils sont enroulés. Ils peuvent nécessiter un retrait et un rechargement en milieu de cycle afin d'assurer un séchage approprié.

**Options de séchage sélectionnables**

Programme		EcoHybrid		
Programme	Niveau de séchage	Arrêt	Eco	Rapide
Coton	Extra sec		●	●
	Prêt à ranger		●	●
	Prêt à repasser		●	●
Mix	Extra sec		●	●
	Prêt à ranger		●	●
	Prêt à repasser		●	●
Synthétiques	Prêt à ranger		●	●
	Prêt à repasser		●	●
Couette	-			●
Serviettes	-			●
Rapide 30	-			●
Anti-allergie	-			●
Délicat	-		●	
Laine	-		●	
Textiles sport	-		●	
Séchage à plat	-		●	
Air froid	-	●		

Programme		EcoHybrid		
Programme	Niveau de séchage	Arrêt	Eco	Rapide
Air chaud	-		●	●

## Options et fonctions supplémentaires

### Fin différée

Cela vous permet de retarder le temps de finition du cycle de séchage de 3 heures à 19 heures.

- 1 Mettre l'appareil sous tension.
- 2 Sélectionner un programme.
- 3 Appuyez sur le bouton **Fin différée**.
- 4 Régler la ou les heures de retard en appuyant sur le bouton **Ajouter du temps, Réduction du temps**.
- 5 Appuyez sur le bouton **Départ/Pause**.

### Défroissage

Cela vous permet de réduire les plis qui se forment lorsque les vêtements ne sont pas rapidement sortis à la fin du cycle de séchage.

Lorsque l'option est activée, un voyant est allumé, indiquant que l'option anti-plies est réglée et l'appareil fonctionne pendant 10 secondes de façon répétée et se met en pause pendant 5 minutes. L'option est automatiquement désactivée au bout de 2 heures à la fin du cycle de séchage.

Pour désactiver l'option, appuyer sur le bouton **Défroissage** avant de commencer un cycle de séchage.

### REMARQUE

- Lorsque l'option est réglée, un rectangle avec une ligne en pointillé s'affiche sur l'écran.
- Lorsque l'option est réglée, seul le bouton **Marche/Arrêt** fonctionne après la fin du cycle de séchage.
- Lorsqu'un cycle de séchage est en cours, interrompte d'abord le cycle pour régler l'option.

- Toujours mettre l'appareil hors tension avant de sortir les vêtements.

### Niveau de séchage

Il vous permet de sélectionner un niveau de séchage pour le programme de séchage.

- **Extra sec**: Pour des tissus épais et matelassés
- **Prêt à ranger**: Pour des tissus ne nécessitant pas de repassage
- **Prêt à repasser**: Pour des tissus nécessitant un repassage

- 1 Mettre l'appareil sous tension.
- 2 Sélectionner un programme.
- 3 Sélectionner un niveau de séchage en appuyant sur le bouton **Niveau de séchage** à plusieurs reprises.

### Son On/Off

Cela vous permet d'activer et de désactiver le carillon. Appuyez et maintenez sur les boutons **Réduction du temps** et **Favori** en même temps pendant 3 secondes.

- La LED s'allume lorsque l'option est activée.

### EcoHybrid

Vous permet d'économiser de l'énergie ou du temps.

- **Eco** : Option d'économie d'énergie.
- **Rapide** : Option de gain de temps.

### Favori

Vous permet de stocker ou de rappeler un programme de séchage personnalisé pour une utilisation ultérieure.

## Comment enregistrer votre programme favori

- 1 Mettre l'appareil sous tension.
- 2 Sélectionner un programme de séchage et définir un programme d'options ou des fonctions supplémentaires (**Défroissage**, **Niveau de séchage**, etc.).
- 3 Appuyez et maintenez le bouton **Favori** pendant 3 secondes.
- 4 Appuyer sur le bouton **Départ/Pause** pour démarrer le programme de séchage personnalisé.

## Comment rappeler votre programme favori

- 1 Mettre l'appareil sous tension.
- 2 Appuyez sur le bouton **Favori**.
- 3 Appuyer sur le bouton **Départ/Pause** pour démarrer le programme de séchage personnalisé.

## Éclairage tambour

Lorsque l'appareil est en marche, il est possible de voir l'intérieur du tambour si vous activez la fonction.

Pour activer ou désactiver la fonction, appuyer et maintenir le bouton **Niveau de séchage** pendant 3 secondes.

### REMARQUE

- La lumière s'éteint automatiquement au bout de 4 minutes.
- Selon la finition des portes, il se peut que vous ne puissiez pas voir l'intérieur du tambour.

## Plus de temps / Moins de temps

Cela vous permet d'augmenter ou de réduire le temps de séchage lorsque vous utilisez des programmes de séchage manuel tels que **Séchage à plat**, **Air froid** et **Air chaud**.

- Appuyer sur le bouton **Ajouter du temps** pour augmenter la durée du programme sélectionné de 5 minutes.
- Appuyer sur le bouton **Réduction du temps** pour réduire la durée du programme sélectionné de 5 minutes.

## Verrouillage enfant

Il vous permet de contrôler le verrouillage et le déverrouillage du panneau de commande. Il empêche les enfants de changer de cycle ou de faire fonctionner l'appareil.

## Verrouillage du panneau de commande

- 1 Appuyer et maintenir simultanément les boutons **Défroissage** et **Fin différée** pendant 3 secondes.
- 2 Un carillon retentit et **CL** s'affiche à l'écran.
  - Lorsque la fonction est activée, tous les boutons sont verrouillés, sauf le bouton **Marche/Arrêt**.

### REMARQUE

- La mise hors tension ou l'exploitation de tous les cycles ne réinitialise pas la fonction de verrouillage enfant. Vous devez désactiver le verrouillage enfant avant de pouvoir accéder à d'autres fonctions.

## Déverrouillage du panneau de commande

Appuyer et maintenir simultanément les boutons **Défroissage** et **Fin différée** pendant 3 secondes.

- Un carillon retentit et le temps restant pour le programme actuel réapparaît à l'écran.

### Séchage à plat

Ce programme est conçu pour être utilisé avec des vêtements qui doivent être séchés à plat, sans tambour, y compris des pulls et des tissus délicats. Pour utiliser le programme, vous avez besoin d'un séchoir placé à l'intérieur de l'appareil. Avant le séchage, jeter les matériaux d'emballage du séchoir.

#### REMARQUE

- Certains modèles ne sont pas vendus avec tous les accessoires disponibles. Il vous faudra peut-être d'abord acheter le séchoir s'il n'a pas été fourni avec votre modèle. Veuillez contacter le centre d'information client de LG Electronics ou visiter le site Web de LG à l'adresse <http://www.lg.com> pour un achat.

1 Ouvrir la porte.

2 Insérer le crochet du séchoir au centre du tambour.

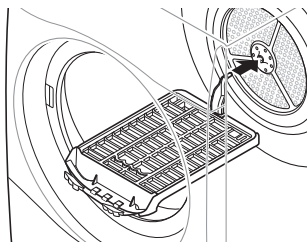

3 Placer le support de séchage sur la structure au-dessus du filtre à peluches et appuyer dessus pour terminer l'assemblage.

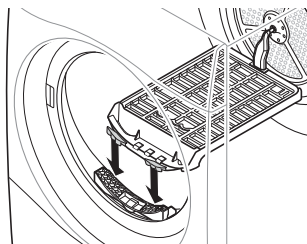

4 Placer les articles mouillés sur le support. Laisser de l'espace autour des articles pour que l'air circule.

- Le séchoir ne bouge pas, mais le tambour tourne.

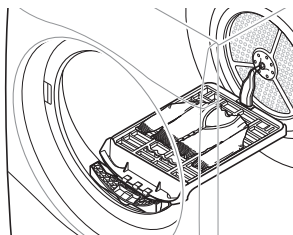

5 Fermer la porte.

6 Mettre l'alimentation sous tension et sélectionner **Séchage à plat**.

7 Appuyez sur le bouton **Départ/Pause**.

#### REMARQUE

- Contrôler le filtre à peluches et retirer les peluches accumulées des articles séchés sur le support.
- Les touches **Ajouter du temps** / **Réduction du temps** peuvent être utilisées pour un réglage fin du temps de séchage.



# FONCTIONS SMART

## Application LG ThinQ

L'application **LG ThinQ** vous permet de communiquer avec l'appareil à l'aide d'un smartphone.

### Caractéristiques de l'application LG ThinQ

Communiquer avec le dispositif depuis un Smartphone au moyen de fonctions intelligentes.

### Appariement Intelligent

Cette fonction sélectionne automatiquement les meilleurs cycles et réglages pour le sèche-linge en fonction des informations d'utilisation relatives au dernier cycle de lavage effectué.

#### REMARQUE

- Pour utiliser cette fonction, le lave-linge et le sèche-linge doivent être connectés à l'application **LG ThinQ**.
- Si vous activez cette fonction dans l'application **LG ThinQ** et que vous mettez le sèche-linge sous tension après avoir utilisé le lave-linge, un cycle de séchage recommandé est automatiquement défini.

### Smart Diagnosis

Cette fonction fournit des informations utiles pour le diagnostic et la résolution de problèmes avec l'appareil sur la base du modèle d'utilisation.

### Alertes de notification

Lorsque le cycle est terminé ou si l'appareil a des problèmes, vous avez la possibilité de recevoir des notifications instantanées sur un smartphone. Les notifications sont déclenchées même si l'application **LG ThinQ** est désactivée.

### Contrôle de l'Énergie

Cette fonction vérifie la consommation d'énergie des programmes récemment utilisés et la moyenne mensuelle.

## Réglages

Vous permet de régler plusieurs options dans l'appareil et dans l'application.

#### REMARQUE

- Si vous changez de routeur sans fil, de fournisseur d'accès à Internet ou de mot de passe, supprimer l'appareil enregistré de l'application **LG ThinQ** et l'enregistrer à nouveau.
- L'application peut changer, dans le but d'améliorer le produit, sans que les utilisateurs n'en soient informés.
- Les caractéristiques peuvent varier selon le modèle.

## Avant d'utiliser l'application LG ThinQ

- 1 Vérifier la distance entre l'appareil et le routeur sans fil (Réseau Wi-Fi),
  - Si la distance entre l'appareil et le routeur sans fil est trop éloignée, la puissance du signal devient faible. L'installation peut prendre trop de temps ou l'installation peut échouer.
- 2 Désactiver les **données mobiles** ou les **données cellulaires** sur votre smartphone.

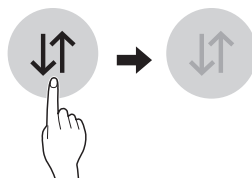

- 3** Connectez votre smartphone au routeur sans fil.

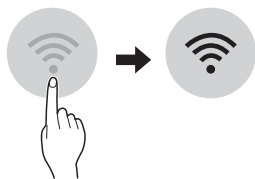

### REMARQUE

- Pour vérifier la connexion Wi-Fi, vérifiez que l'icône  s'allume sur le panneau de commande.
- L'appareil prend en charge les réseaux Wi-Fi 2,4 GHz uniquement. Pour vérifier la fréquence de votre réseau, contacter votre fournisseur de services Internet ou consulter le manuel de votre routeur sans fil.
- **LG ThinQ** ne saurait être tenu responsable en cas de problèmes de connexion au réseau, ou de problèmes/dysfonctionnements/erreurs provoqués par la connexion réseau.
- Si l'appareil a du mal à se connecter à la Wi-Fi, il se peut qu'il soit trop éloigné du routeur. Acheter un répéteur Wi-Fi pour améliorer la force du signal.
- La connexion Wi-Fi peut avoir du mal à s'établir, ou peut être coupée à cause d'un environnement gênant.
- La connexion réseau peut avoir du mal à fonctionner, en fonction du fournisseur d'accès choisi.
- L'environnement sans fil peut entraîner un ralentissement du réseau.
- Si l'appareil ne peut pas être enregistré en raison de problèmes liés à la transmission du signal sans fil, débranchez l'appareil et attendez environ une minute avant de réessayer.
- Si le pare-feu de votre routeur sans fil est activé, désactivez le pare-feu ou ajoutez une exception à ce dernier.
- Le nom du réseau sans fil (SSID) doit être composé d'une combinaison de chiffres et de lettres anglais (les caractères spéciaux ne sont pas autorisés).

- L'interface d'utilisateur du Smartphone (IU) peut varier en fonction du système d'exploitation du téléphone (SE) et du fabricant.
- Si le protocole de sécurité du routeur est configuré sur **WEP**, il est possible que vous ne puissiez pas configurer le réseau. Veuillez le modifier par un autre protocole de sécurité (**WPA2** est recommandé) et enregistrer le produit à nouveau.

## Installation de l'application LG ThinQ

Chercher l'application **LG ThinQ** dans Google Play Store & Apple App Store sur un smartphone. Suivez les instructions pour télécharger et installer l'application.

## Utilisation de l'appareil à distance

### Dem. à distance

Utiliser un smartphone pour contrôler votre appareil à distance. Vous pouvez également surveiller le fonctionnement de votre programme de sorte que vous sachiez combien de temps il reste pour ce programme.

### Utiliser cette fonction

- 1** Appuyez sur le bouton **Marche/Arrêt**.
- 2** Charger les vêtements dans le tambour.
- 3** Appuyer et maintenir le bouton **Défroissage** pendant 3 secondes pour activer la fonction de commande à distance.
- 4** Démarrer un cycle depuis l'application **LG ThinQ** sur votre smartphone.

### REMARQUE

- Une fois cette fonction activée, vous pouvez seulement démarrer un cycle depuis l'application pour smartphone **LG ThinQ**. Si le

cycle ne seulement démarre pas, l'appareil attend pour le démarrer jusqu'à ce qu'il soit désactivé à distance depuis l'application ou que cette fonction soit désactivée.

- Si la porte a été ouverte, vous ne pouvez pas démarrer un cycle à distance.

### Désactiver la fonction manuellement

Lorsque la fonction est activée, appuyer et maintenir le bouton **Défroissage** pendant 3 secondes.

### Programme téléchargé

Télécharger des cycles nouveaux et spéciaux qui ne sont pas inclus dans les cycles de base de l'appareil.

Les appareils connectés avec succès peuvent télécharger une variété de cycles de spécialité spécifiques à l'appareil.

Une fois le téléchargement d'un cycle dans l'appareil terminé, l'appareil garde le cycle téléchargé jusqu'au téléchargement d'un nouveau.

### REMARQUE

- Un seul cycle téléchargé peut être enregistré dans l'appareil à la fois.

## Spécifications de l'équipement radio

Nom du modèle*1	Puissance de sortie (Max.)	Bande de fréquence :
LCW-004	17,82 dBm	De 2412 à 2472 MHz
LCW-007	17,59 dBm	

\*1 Pour identifier le module RF installé dans l'appareil, consultez l'étiquette apposée sur l'appareil.

Version du logiciel : V 1.0

À l'attention de l'utilisateur, cet appareil doit être installé et utilisé à une distance minimale de 20 cm entre l'appareil et le corps.

## Consommation d'énergie en veille

<b>Consommation d'énergie en veille</b>	0,45 W
<b>Consommation d'énergie du réseau en veille</b>	2,0 W
<b>Le laps de temps à l'issue duquel la fonction de gestion de la consommation, ou une fonction similaire, fait passer automatiquement l'appareil en mode veille et/ou d'arrêt et/ou dans l'état assurant la veille en réseau</b>	20 min.

### REMARQUE

- L'activation de la connexion réseau peut augmenter la consommation d'énergie de l'appareil.

## Déclaration de conformité



Par la présente, LG Electronics déclare que le type d'équipement radio Sèche-linge est conforme à la directive 2014/53/EU. Le texte intégral de la déclaration de conformité EU est disponible à l'adresse internet suivante :

<http://www.lg.com/global/support/cedoc/cedoc#>  
 LG Electronics European Shared Service Centre B.V.  
 Krijgsman 1, 1186 DM Amstelveen, Pays-Bas

## Informations sur les logiciels libres

Pour obtenir le code source sous les licences GPL, LGPL, MPL et autres licences de source ouverte qui ont l'obligation de divulguer le code source, qui est contenu dans ce produit, et pour accéder à toutes les conditions de licence mentionnées, aux avis de droits d'auteur et autres documents pertinents, veuillez visiter le site <https://opensource.lge.com>.

LG Electronics peut aussi vous fournir le code source sur CD-ROM moyennant le paiement des frais de distribution (support, envoi et manutention) sur simple demande adressée par e-mail à [opensource@lge.com](mailto:opensource@lge.com).

Cette offre est valable pour toute personne recevant ces informations pendant une période de trois ans après notre dernière expédition de ce produit.

## Smart Diagnosis

Utilisez cette fonctionnalité pour vous aider à diagnostiquer et à résoudre des problèmes liés à votre appareil.

---

### REMARQUE

- Pour des raisons qui ne sont pas imputables à la négligence de LGE, le service peut ne pas fonctionner en raison de facteurs externes tels que, notamment, l'indisponibilité du Wi-Fi, la déconnexion du Wi-Fi, la politique du service d'applications local ou la non-disponibilité de l'application.
- La fonctionnalité peut être sujette à modification sans préavis et peut avoir une forme différente en fonction de l'endroit où vous vous trouvez.

## Utiliser LG ThinQ pour diagnostiquer des problèmes

Si vous rencontrez un problème avec votre appareil équipé Wi-Fi, il peut transmettre des données de dépannage à un smartphone à l'aide de l'application **LG ThinQ**.

- Lancez l'application **LG ThinQ** et sélectionnez la fonction **Smart Diagnosis** dans le menu. Suivez les instructions fournies dans l'application **LG ThinQ**.

## Utiliser le diagnostic sonore pour diagnostiquer des problèmes

Pour utiliser la méthode de diagnostic sonore, suivre les instructions ci-dessous.

- Lancez l'application **LG ThinQ** et sélectionnez la fonction **Smart Diagnosis** dans le menu. Suivez les instructions de diagnostic sonore fournies dans l'application **LG ThinQ**.

- 1 Appuyez sur le bouton **Marche/Arrêt** pour mettre l'appareil sous tension.
  - Ne pas appuyer sur d'autres boutons ni tourner le sélecteur de programme.

- 2 Placer le micro de votre smartphone près du bouton **Marche/Arrêt**.

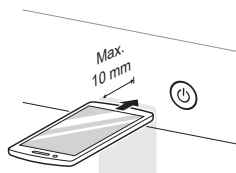

- 3 Appuyez et maintenez le bouton **Ajouter du temps** pendant au moins 3 secondes tout en tenant le micro du smartphone sur le bouton **Marche/Arrêt** jusqu'à ce que le transfert des données soit terminé.
  - Maintenir le smartphone en place jusqu'à ce que le transfert des données soit terminé. Le temps restant pour le transfert des données s'affiche.

- 4 Une fois le transfert des données terminé, le diagnostic s'affiche dans l'application.

---

### REMARQUE

- Pour de meilleurs résultats, ne pas déplacer le smartphone lorsque les tonalités sont transmises.
-

# MAINTENANCE

## ⚠ AVERTISSEMENT

- Retirer la fiche d'alimentation lorsque vous nettoyez l'appareil. Si vous ne débranchez pas la fiche, cela peut provoquer un choc électrique.

## Nettoyage après chaque séchage

### Nettoyage du filtre à peluches

## ⚠ ATTENTION

- Nettoyer correctement le filtre à peluches en vous référant aux instructions suivantes. Dans le cas contraire, il se peut que les peluches accumulées sur l'échangeur de chaleur ne soient pas correctement nettoyées.

## REMARQUE

- Décharger tout le linge de l'appareil avant de retirer le filtre à peluches.
- Après avoir nettoyé le filtre à peluches, l'insérer en place. Si le filtre à peluches n'est pas dans l'appareil, vous ne pouvez pas faire fonctionner l'appareil.

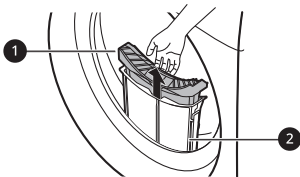

### ① Filtre intérieur

- Toujours nettoyer le filtre intérieur avant et après utilisation.

### ② Filtre extérieur

- Nettoyer le filtre extérieur après 10 séchages ou lorsque des peluches s'accumulent dans le filtre extérieur.

## Nettoyer le filtre intérieur

- Retirer le filtre intérieur du filtre extérieur, puis ouvrir le filtre intérieur.
  - Ouvrir le filtre en le dépliant dans le sens de la flèche.

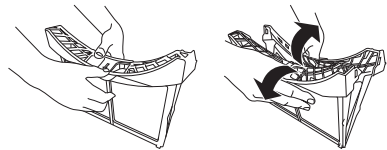

- Nettoyer d'abord un grand groupe de peluches, puis nettoyer les peluches résiduelles à l'aide d'un aspirateur ou en les lavant à l'eau courante.

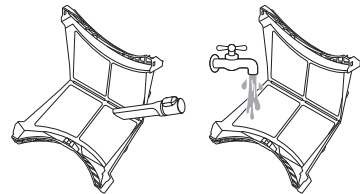

- Sécher complètement le filtre s'il est humide. Dans le cas contraire, une odeur peut se produire dans l'appareil.

- Après avoir complètement séché le filtre intérieur, fermer le filtre en appuyant sur son centre.
  - S'assurer que les côtés gauche et droit du filtre intérieur soient correctement fermés.

- Insérer le filtre intérieur dans le filtre extérieur.

## Nettoyer le filtre extérieur

- 1 Retirer la poussière ou les peluches autour de l'entrée du filtre.

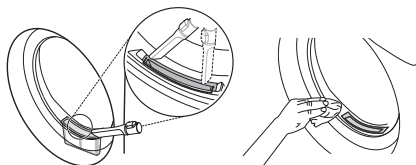

### ⚠ ATTENTION

- Lorsque les peluches tombent dans l'entrée du filtre, cela peut entraîner une dégradation des performances de séchage et une augmentation du temps de séchage.

- 2 Retirer le filtre extérieur.

- 3 Retirer le filtre intérieur.

- 4 Ouvrir le filtre extérieur en dépliant dans le sens de la flèche en saisissant le bord supérieur du filtre extérieur.

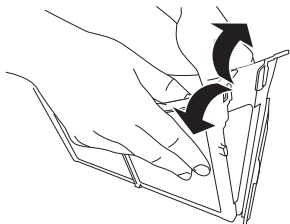

- 5 Nettoyer les peluches résiduelles à l'aide d'un aspirateur ou en les lavant à l'eau courante.

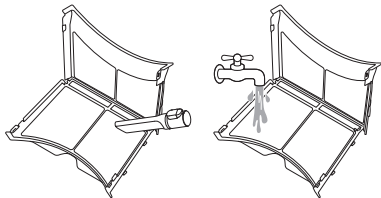

- Sécher complètement le filtre s'il est humide. Dans le cas contraire, une odeur peut se produire dans l'appareil.

- 6 Fermer le filtre extérieur tout en poussant le côté ❶ du filtre.

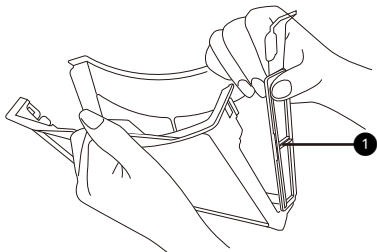

### REMARQUE

- S'assurer que le côté du filtre soit correctement fermé. Dans le cas contraire, les peluches accumulées sur le filtre peuvent pénétrer dans l'appareil et entraîner une dégradation des performances de séchage.

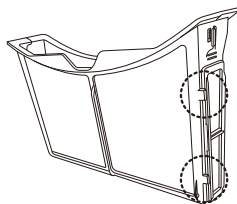

- 7 Les fermer et réinsérer les deux filtres à peluches.

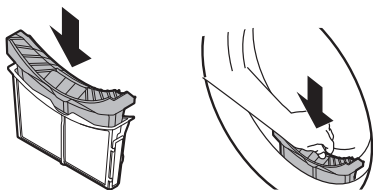

### ⚠ ATTENTION

- Ne charger ni n'enlever pas de vêtements lorsque le filtre à peluches n'est pas en place. Les vêtements peuvent tomber dans l'entrée du filtre et provoquer un dysfonctionnement de l'appareil.

## Vider le réservoir d'eau

L'eau condensée est collectée dans le réservoir d'eau.

Vider le réservoir d'eau après chaque utilisation. Ne pas le faire affecte les performances de séchage.

### REMARQUE

- Si le réservoir d'eau est plein, l'icône  s'allume et un carillon retentit lorsque l'appareil est en marche. Si cela se produit, le réservoir d'eau doit être vidé dans l'heure suivante.
- Lorsque l'eau condensée est évacuée directement à travers le tuyau de vidange optionnel, il n'est pas nécessaire de vider le réservoir d'eau.

- 1 Retirer le réservoir d'eau.

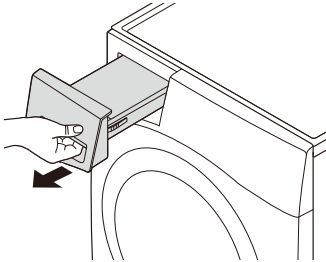

- 2 Vider le réservoir d'eau dans l'évier.

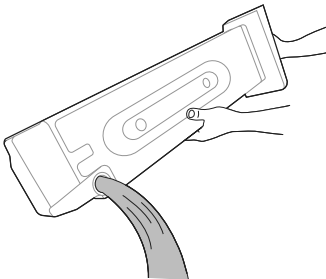

### ⚠ ATTENTION

- Ne pas boire l'eau condensée et ne pas la réutiliser. Cela pourrait entraîner des problèmes de santé pour les personnes et les animaux.

- 3 Le remettre dans l'appareil.
  - Pousser le réservoir d'eau à fond dans l'appareil jusqu'à ce qu'il soit en place.

- 4 Appuyez sur le bouton **Départ/Pause**.

## Nettoyer l'appareil périodiquement

### Essuyer le capteur d'humidité

Cet appareil détecte le niveau d'humidité des vêtements pendant le fonctionnement, ce qui signifie qu'il doit être nettoyé régulièrement pour éliminer toute accumulation de calcaire sur la surface du capteur d'humidité.

Essuyer les capteurs à l'intérieur du tambour.

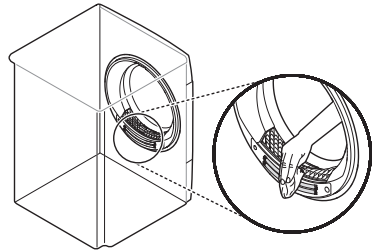

### ⚠ ATTENTION

- Ne pas essuyer le capteur d'humidité avec des matériaux abrasifs. Toujours nettoyer le capteur avec une éponge acrylique rugueuse sèche.

## Nettoyage de la grille d'entrée d'Air froid

Passer l'aspirateur sur la grille d'entrée d'air froid 3 ou 4 fois par an pour s'assurer qu'il n'y ait pas

d'accumulation de peluches ou de saleté qui puisse provoquer une mauvaise circulation de l'air.

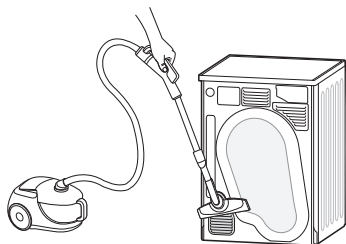

---

### REMARQUE

- L'air chaud est évacué à travers la grille de ventilation.
  - Une ventilation adéquate de la pièce doit être fournie pour éviter tout refoulement de gaz dans la pièce à partir d'unités consommant d'autres combustibles, tels que des feux ouverts.
-



# DÉPANNAGE

Des erreurs et dysfonctionnements peuvent survenir lors de l'utilisation de l'appareil. Les tableaux suivants contiennent des causes possibles et des remarques permettant de résoudre un message d'erreur ou un dysfonctionnement. Lisez attentivement les tableaux ci-dessous afin de gagner du temps et de l'argent avant d'appeler le centre de service LG Electronics.

## Avant d'appeler pour un service

Votre appareil est équipé d'un système de surveillance automatique des pannes pour détecter et diagnostiquer les problèmes à un stade précoce. Si votre appareil ne fonctionne pas correctement ou ne fonctionne pas du tout, vérifiez les tableaux suivants avant d'appeler le centre de service LG Electronics.

## Messages d'erreur

Symptômes	Cause possible et solution
dE ERREUR DE PORTE	<b>La porte a été ouverte alors que l'appareil est en fonctionnement ou l'appareil est mis en marche tandis que la porte est mal fermée.</b> <ul style="list-style-type: none"> <li>Fermer la porte complètement.</li> <li>Si dE n'est pas acquitté, appeler le service.</li> </ul>
dE4 ERREUR DE PORTE	<b>La détection du contacteur de porte ne fonctionne pas correctement.</b> <ul style="list-style-type: none"> <li>Débrancher le cordon d'alimentation et appeler le service client.</li> </ul>
EE 1 / EE2 / EE4 ERREUR DE TEMPÉRATURE	<b>Le capteur de température a mal fonctionné.</b> <ul style="list-style-type: none"> <li>Débrancher le cordon d'alimentation et appeler le service client.</li> </ul>
F1 ERREUR DE TEMPÉRATURE	<b>La température à l'intérieur du tambour a soudainement augmenté.</b> <ul style="list-style-type: none"> <li>Débrancher le cordon d'alimentation et appeler le service client.</li> </ul>
LE 1 ERREUR DE MOTEUR VERROUILLÉ	<b>Le moteur s'est arrêté brusquement.</b> <ul style="list-style-type: none"> <li>Vérifier si la quantité de vêtements dépasse la capacité de charge maximale.</li> <li>Débrancher le cordon d'alimentation et appeler le service client.</li> </ul>
LE2 / RE ERREUR DE COMPRESSEUR	<b>Le compresseur s'est arrêté brusquement.</b> <ul style="list-style-type: none"> <li>Débrancher le cordon d'alimentation et appeler le service client.</li> </ul>
QE ERREUR DE POMPE DE VIDANGE	<b>Le moteur de la pompe de vidange a mal fonctionné.</b> <ul style="list-style-type: none"> <li>Débrancher le cordon d'alimentation et appeler le service client.</li> </ul>
	<b>La température ambiante de l'installation est en dessous de zéro.</b> <ul style="list-style-type: none"> <li>La température ambiante recommandée pour l'installation est de 5 - 35 °C.</li> </ul>

## Utilisation

Symptômes	Cause possible et solution
L'appareil ne se met pas sous tension.	<p><b>Le cordon d'alimentation n'est pas correctement branché.</b></p> <ul style="list-style-type: none"> <li>S'assurer que la fiche d'alimentation soit bien branchée sur une prise de mise à la terre correspondant à la plaque signalétique de l'appareil.</li> </ul>
	<p><b>Un fusible est grillé au domicile, le disjoncteur est déclenché ou une panne de courant s'est produite.</b></p> <ul style="list-style-type: none"> <li>Réenclencher le disjoncteur ou remplacer le fusible. Ne pas augmenter pas la capacité du fusible. Si le problème est une surcharge du circuit, la faire corriger par un électricien qualifié.</li> </ul>
L'appareil ne chauffe pas.	<p><b>Un fusible est grillé au domicile, le disjoncteur est déclenché ou une panne de courant s'est produite.</b></p> <ul style="list-style-type: none"> <li>Réenclencher le disjoncteur ou remplacer le fusible. Ne pas augmenter pas la capacité du fusible. Si le problème est une surcharge du circuit, la faire corriger par un électricien qualifié.</li> </ul>
Fuite d'eau.	<p><b>Le tuyau du réservoir d'eau ou le tuyau de vidange optionnel n'est pas correctement branché.</b></p> <ul style="list-style-type: none"> <li>Brancher correctement le tuyau du réservoir d'eau ou le tuyau de vidange optionnel.</li> </ul>
	<p><b>La porte est fermée alors que des vêtements ou un corps étranger est coincé dans la porte.</b></p> <ul style="list-style-type: none"> <li>Avant d'utiliser l'appareil, vérifier si des vêtements ou un corps étranger sont pris dans la porte. Si l'eau fuit en continu, contacter le centre d'information client LG Electronics.</li> </ul>
L'appareil fonctionne et se met en pause après la fin du cycle de séchage.	<p><b>Voici comment fonctionne l'option anti-plis.</b></p> <ul style="list-style-type: none"> <li>S'assurer que l'option anti-plis ait été réglée. L'option est conçue pour éviter les plis qui se forment lorsque les vêtements ne sont pas sortis rapidement après le cycle de séchage. Lorsque l'option est réglée, l'appareil fonctionne pendant 10 secondes et se met en pause pendant 5 minutes. L'option fonctionne jusqu'à 2 heures.</li> </ul>

## Performance

Symptômes	Cause possible et solution
Les vêtements prennent trop de temps à sécher.	<p><b>La charge n'est pas correctement triée.</b></p> <ul style="list-style-type: none"> <li>Séparer les articles lourds des articles légers. Les articles plus grands et plus lourds prennent plus de temps à sécher. Les articles légers dans une charge avec des objets lourds peuvent tromper le capteur parce que les objets légers sèchent plus vite.</li> </ul>

Symptômes	Cause possible et solution
<p><b>Les vêtements prennent trop de temps à sécher.</b></p>	<p><b>Grande charge de tissus lourds.</b></p> <ul style="list-style-type: none"> <li>Les tissus lourds prennent plus de temps à sécher parce qu'ils ont tendance à retenir davantage d'humidité. Pour aider à réduire et à maintenir des temps de séchage plus cohérents pour les tissus grands et lourds, séparer ces articles en charges plus petites de taille uniforme.</li> </ul>
	<p><b>Les commandes de l'appareil ne sont pas correctement définies.</b></p> <ul style="list-style-type: none"> <li>Utiliser les paramètres de commande appropriés au type de charge à sécher. Certaines charges peuvent nécessiter un ajustement du niveau de séchage pour un bon séchage.</li> </ul>
	<p><b>Le filtre à peluches doit être nettoyé.</b></p> <ul style="list-style-type: none"> <li>Après chaque cycle, enlever les peluches du filtre à peluches. Une fois les peluches retirées, tenir le filtre à peluches à la lumière pour voir s'il est sale ou obstrué. Avec certaines charges qui produisent de grandes quantités de peluches, telles que les nouvelles serviettes de bain, il peut être nécessaire de faire une pause du cycle et de nettoyer le filtre au cours du cycle.</li> </ul>
	<p><b>Un fusible est grillé au domicile, le disjoncteur est déclenché ou une panne de courant s'est produite.</b></p> <ul style="list-style-type: none"> <li>Réenclencher le disjoncteur ou remplacer le fusible. Ne pas augmenter pas la capacité du fusible. Si le problème est une surcharge du circuit, la faire corriger par un électricien qualifié.</li> </ul>
	<p><b>L'appareil est surchargé.</b></p> <ul style="list-style-type: none"> <li>Diviser les grosses charges supplémentaires en charges plus petites pour une meilleure performance et une efficacité de séchage.</li> </ul>
	<p><b>L'appareil est sous-chargé.</b></p> <ul style="list-style-type: none"> <li>Si vous séchez une charge très faible, ajouter quelques articles supplémentaires pour garantir une action appropriée du tambour. Si la charge est très faible et que vous utilisez des programmes de Séchage Sonde, le contrôle électronique ne peut pas correctement détecter le séchage de la charge et peut se couper trop tôt. Utiliser des programmes de Minuterie ou ajouter des vêtements mouillés supplémentaires à la charge.</li> </ul>
<p><b>Le temps de séchage n'est pas compatible.</b></p>	<p><b>Les réglages de chaleur, taille de charge ou humidité de vêtements ne sont pas cohérents.</b></p> <ul style="list-style-type: none"> <li>Le temps de séchage pour une charge varie en fonction du type de chaleur utilisé (électrique), de la taille de la charge, du type de tissus, de l'humidité des vêtements et du filtre à peluches. Même une charge déséquilibrée dans l'appareil peut entraîner un mauvais essorage, résultant en des vêtements humides qui prendront plus de temps à sécher.</li> </ul>
<p><b>Des tâches grasses ou sales restent sur les vêtements.</b></p>	<p><b>L'assouplissant est utilisé de manière incorrecte.</b></p> <ul style="list-style-type: none"> <li>Lors du lavage des vêtements qui doivent être séchés dans l'appareil, utiliser la bonne quantité d'assouplissant suivant les recommandations du fabricant de l'adoucissant.</li> </ul>

Symptômes	Cause possible et solution
<b>Des tâches graisseuses ou sales restent sur les vêtements.</b>	<b>Des vêtements propres et sales sont séchés ensemble.</b> <ul style="list-style-type: none"> <li>Utiliser l'appareil pour sécher uniquement des articles propres. La saleté des vêtements sales peut se transférer sur des vêtements propres dans la même charge ou une charge ultérieure.</li> </ul>
	<b>Les vêtements n'ont pas été correctement nettoyés ou rincés avant d'être placés dans l'appareil.</b> <ul style="list-style-type: none"> <li>Des tâches sur des vêtements secs peuvent être des tâches qui ne sont pas parties lors du processus de lavage. S'assurer que les vêtements soient complètement nettoyés ou rincés conformément aux instructions de votre lave-linge et de la lessive. Certaines tâches tenaces peuvent nécessiter de pré-traitement avant lavage.</li> </ul>
<b>Les vêtements sont froissés.</b>	<b>Les vêtements ont séché trop longtemps (sur-séchage).</b> <ul style="list-style-type: none"> <li>Au cours du séchage, une charge de vêtements peut donner des vêtements froissés. Essayer un temps de séchage plus court.</li> </ul>
	<b>Les vêtements ont été laissés dans l'appareil pendant trop longtemps après la fin du cycle.</b> <ul style="list-style-type: none"> <li>Utiliser l'option <b>Défroissage</b>.</li> </ul>
<b>Les vêtements sont rétrécis.</b>	<b>Les instructions d'entretien des vêtements ne sont pas suivies.</b> <ul style="list-style-type: none"> <li>Pour éviter le rétrécissement de vos vêtements, toujours consulter et suivre les instructions d'entretien du tissu. Certains tissus rétrécissent naturellement au lavage. D'autres tissus peuvent être lavés mais rétrécissent lorsqu'ils sont séchés dans l'appareil. Utiliser un réglage de chaleur faible ou nulle.</li> </ul>
<b>Des peluches restent sur les vêtements.</b>	<b>Le filtre à peluches n'a pas été correctement nettoyé.</b> <ul style="list-style-type: none"> <li>Après chaque cycle, enlever les peluches du filtre à peluches. Une fois les peluches retirées, tenir le filtre à peluches à la lumière pour voir s'il est sale ou obstrué. S'il est sale, suivre les instructions de nettoyage. Avec certaines charges qui produisent de grandes quantités de peluches, il peut être nécessaire de faire nettoyer le filtre au cours du cycle.</li> </ul>
	<b>Les vêtements n'ont pas été triés correctement.</b> <ul style="list-style-type: none"> <li>Certains tissus sont des producteurs de peluches (par exemple une serviette blanche en coton duveteux) et doivent être séchés séparément des vêtements qui attirent les peluches (par exemple un pantalon en lin noir).</li> </ul>
	<b>L'appareil est surchargé.</b> <ul style="list-style-type: none"> <li>Diviser les grosses charges supplémentaires en charges plus petites pour le séchage.</li> </ul>
	<b>Des mouchoirs, du papier, etc., ont été laissés dans des poches.</b> <ul style="list-style-type: none"> <li>Vérifier les poches minutieusement avant le séchage des vêtements.</li> </ul>

Symptômes	Cause possible et solution
Électricité statique excessive dans les vêtements après séchage.	<b>Les vêtements ont séché trop longtemps (sur-séchage).</b> <ul style="list-style-type: none"> <li>Le sur-séchage d'une charge de vêtements peut causer une accumulation d'électricité statique. Régler les paramètres et utiliser un temps de séchage plus court, ou utiliser des programmes Séchage Sonde.</li> </ul>
	<b>Séchage synthétique, pressage permanent ou mélanges synthétiques.</b> <ul style="list-style-type: none"> <li>Ces tissus sont naturellement plus enclins à l'accumulation statique. Essayer d'utiliser un adoucissant ou utiliser des paramètres de temps de Minuterie plus courts.</li> </ul>
Des vêtements ont des points humides après un programme de Séchage Sonde.	<b>Charge très importante ou charge très faible. Grand article unique comme une couverture ou une couette.</b> <ul style="list-style-type: none"> <li>Si les articles sont trop serrés ou trop épars, le capteur peut avoir des difficultés à lire le niveau de séchage de la charge. Utiliser un programme de Séchage minuté pour les charges très petites.</li> <li>Les articles volumineux et encombrants tels que les couvertures ou les édredons peuvent parfois s'enrouler en une boule de tissu serrée. Les couches extérieures séchent et s'enregistrent sur les capteurs, tandis que le noyau intérieur reste humide. Lorsque vous séchez un article volumineux, il peut être utile de suspendre le programme une ou deux fois et de le réorganiser pour le dérouler et exposer les zones humides.</li> <li>Pour sécher quelques articles humides d'une charge très importante ou quelques points humides sur un article volumineux après la fin d'un programme Séchage capteur, vider le filtre à peluches puis définir un programme de Séchage minuté pour terminer le séchage du ou des articles.</li> </ul>

## Odeurs

Symptômes	Cause possible et solution
L'appareil a une odeur.	<b>Utilisez-vous l'appareil pour la première fois ?</b> <ul style="list-style-type: none"> <li>L'odeur est causée par un matériau en caoutchouc qui est attaché à l'appareil à l'intérieur. Ce type d'odeur est l'odeur d'un caoutchouc et disparaît automatiquement après plusieurs utilisations de l'appareil.</li> </ul>

Symptômes	Cause possible et solution
L'appareil a une odeur.	<p><b>Sentez-vous une odeur pendant l'utilisation ?</b></p> <ul style="list-style-type: none"> <li>• Lors du lavage des vêtements, utiliser la lessive conformément aux recommandations du fabricant. Si vous utilisez trop de lessive par rapport aux recommandations, une accumulation de lessive non dissoute peut se produire sur les vêtements et provoquer une odeur.</li> <li>• Vous pouvez sentir les odeurs des vêtements si les vêtements ont été laissés dans l'appareil après séchage ou dans le lave-linge après lavage. Sortir rapidement les vêtements à la fin du cycle de séchage ou de lavage.</li> <li>• S'assurer de pouvoir sentir la même odeur dans le lave-linge. Si c'est le cas, nettoyer la cuve du lave-linge en vous référant au manuel d'utilisation du lave-linge.</li> <li>• Prendre toujours soin de nettoyer les deux filtres à peluches. Si des résidus sont laissés dans le filtre à peluches après séchage, cela peut provoquer des odeurs. Et sécher également complètement le filtre à peluches après nettoyage.</li> </ul>

## Wi-Fi

Symptômes	Cause possible et solution
Votre appareil ménager et votre smartphone ne sont pas connectés au réseau Wi-Fi.	<p><b>Le mot de passe du Wi-Fi auquel vous essayez de vous connecter est incorrect.</b></p> <ul style="list-style-type: none"> <li>• Trouvez le réseau Wi-Fi connecté à votre smartphone et supprimez-le, puis enregistrez votre appareil sur <b>LG ThinQ</b>.</li> </ul>
	<p><b>Les Données mobiles sont activées sur votre smartphone.</b></p> <ul style="list-style-type: none"> <li>• Désactiver les <b>Données Mobiles</b> de votre smartphone et enregistrer l'appareil à l'aide du réseau Wi-Fi.</li> </ul>
	<p><b>Le nom du réseau sans fil (SSID) est défini de manière incorrecte.</b></p> <ul style="list-style-type: none"> <li>• Le nom du réseau sans fil (SSID) doit être composé d'une combinaison de chiffres et de lettres anglais (les caractères spéciaux ne sont pas autorisés).</li> </ul>
	<p><b>La fréquence du routeur n'est pas de 2,4 GHz.</b></p> <ul style="list-style-type: none"> <li>• Seule une fréquence de routeur de 2,4 GHz est prise en charge. Régler le routeur sans fil sur 2,4 GHz et connecter l'appareil au routeur sans fil. Pour vérifier la fréquence du routeur, consulter votre fournisseur de services Internet ou le fabricant du routeur.</li> </ul>
	<p><b>L'appareil est trop éloigné du routeur.</b></p> <ul style="list-style-type: none"> <li>• Si l'appareil est trop éloigné du routeur, le signal peut être faible et la connexion peut ne pas être configurée correctement. Déplacez le routeur de manière à le rapprocher de l'appareil.</li> </ul>

# APPENDICE

## Fiche produit

### Règlement délégué de la commission (UE) n° 392/2012

Une ou des astérisques signifient des variantes de modèles et peuvent varier de (0-9) ou (A-Z).

LG	RH9V92BS
Capacité nominale en kg de linge en coton pour le programme coton standard à pleine charge	9 kg
Type de sèche-linge	Sèche-linge à tambour ménager à condenseur
Classe d'efficacité énergétique sur une échelle de D (peu économe) à A+++ (le plus économe).	A+++
Consommation annuelle d'énergie pondérée ( $AE_C$ ) kWh par an (kWh/an)*1	175
Sèche-linge automatique	Oui
Récompensé par le « prix Ecolabel européen » en vertu du règlement (CE) n° 66/2010	Non
Consommation énergétique du programme coton standard à pleine charge ( $E_{dry}$ ) (kWh)	1,46
Consommation d'énergie du programme coton standard à charge partielle ( $E_{dry1/2}$ ) (kWh)	0,77
Consommation d'énergie du mode arrêt pour le programme coton standard à pleine charge ( $P_0$ ) (W)	0,45
Consommation d'énergie du mode laissé sur marche pour le programme coton standard à pleine charge ( $P_1$ ) (W)	0,45
Durée du mode laissé sur marche ( $T_1$ ) (min)	10
Le <b>Coton</b>  → <b>Prêt à ranger</b> → <b>Eco</b> utilisé à pleine charge et à charge partielle est le programme de séchage standard auquel se rapportent les informations de l'étiquette et de la fiche, ce programme convenant au séchage du linge de coton humide normal et s'agissant du programme le plus efficace en termes de consommation d'énergie pour le coton.	
Durée pondérée ( $T_p$ ) du programme coton standard à pleine charge et à charge partielle (min)	177
Durée du programme coton standard à pleine charge ( $T_{dry}$ ) (min)	239
Durée du programme coton standard à charge partielle ( $T_{dry1/2}$ ) (min)	130

LG	RH9V92BS
Classe de taux de condensation « X » sur une échelle allant de G (appareils les moins efficaces) à A (appareils les plus efficaces)	A
Efficacité moyenne de condensation $C_{dry}$ du programme coton standard à pleine charge (%)	91
Efficacité de condensation moyenne $C_{dry1/2}$ du programme coton standard à charge partielle (%)	91
Efficacité de condensation pondérée ( $C_p$ ) du programme coton standard à charges pleine et partielle (%)	91
Niveau de puissance acoustique en dB(A)	62
Autonome	

\*1 Basé sur 160 cycles de séchage standard pour des programmes coton à pleine charge et à charge partielle, ainsi que sur la consommation des modes basse consommation. La consommation d'énergie réelle dépendra de la manière dont l'appareil est utilisé.



**Note**

**Note**

**Note**

