



# RAZER DEATHADDER V4 PRO

MODE D'EMPLOI

## TABLE DES MATIÈRES

1. CE QUI VOUS ATTEND.....	2
2. CE DONT VOUS AVEZ BESOIN.....	4
3. NOUS SOMMES LÀ POUR VOUS.....	4
4. POUR COMMENCER.....	5
5. UTILISATION DE VOTRE RAZER DEATHADDER V4 PRO.....	8
6. CONFIGURATION DE VOTRE RAZER DEATHADDER V4 PRO .....	11
7. SÉCURITÉ ET ENTRETIEN .....	36
8. MENTIONS LÉGALES.....	38

---

## 1. CE QUI VOUS ATTEND

- Razer DeathAdder V4 Pro

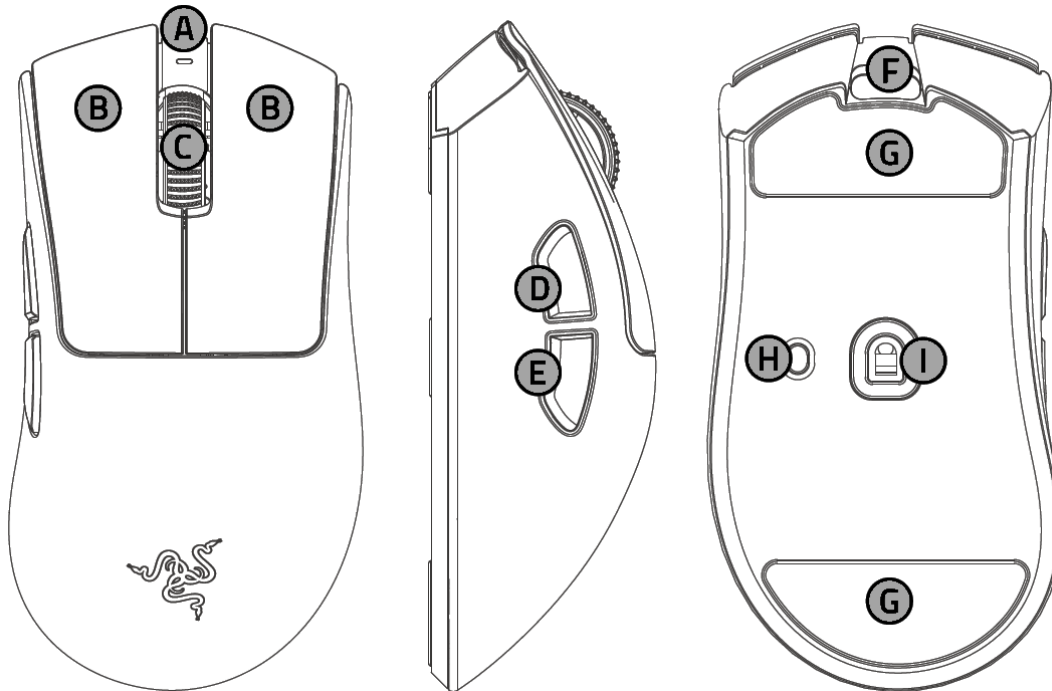

- A.** Indicateur d'état de la souris
- B.** Switches optiques de souris Razer™ de 4e génération
  - Bouton gauche de la souris
  - Bouton droit de la souris
- C.** Molette de défilement optique Razer™
- D.** Bouton 4 de la souris
- E.** Bouton 5 de la souris
- F.** Port USB Type C
- G.** Pieds de souris en PTFE
- H.** Bouton d'alimentation/de défilement des niveaux de DPI
- I.** Capteur optique 45 K Razer™ Focus Pro de 2e génération

- Razer™ HyperSpeed Wireless Dongle 2e génération

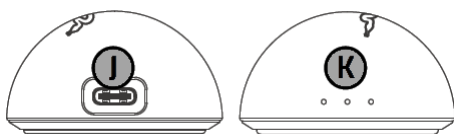

- J.** Port USB Type C
- K.** Indicateur d'état du dongle

- Statut de connexion
- Niveau de charge
- Polling rate

- Câble USB Type A vers USB Type C

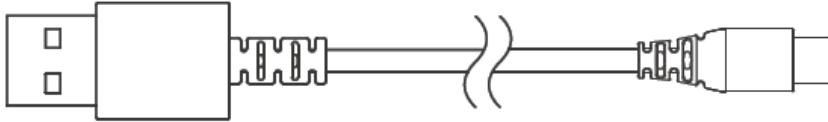

- Razer Mouse Grip Tape

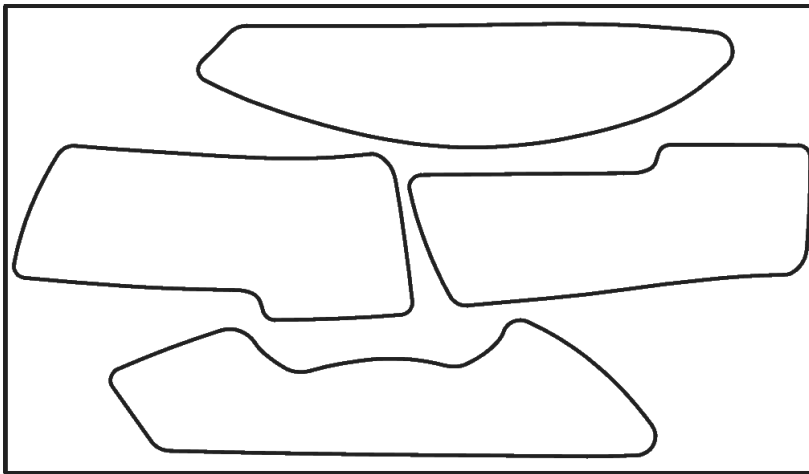

- Guide des informations importantes sur le produit

 Les niveaux de DPI sont les suivants : 400, 800, 1600 (par défaut), 3200 et 6400. Les niveaux de DPI, le polling rate et l'indicateur d'état du dongle peuvent être personnalisés via Razer Synapse.

---

## 2. CE DONT VOUS AVEZ BESOIN

### CONFIGURATION DU PRODUIT

- Connexion via port USB Type A ou Bluetooth

### CONFIGURATION DE RAZER SYNAPSE

- Windows® 10 64 bits/ macOS 15 avec Apple Silicon série "M" (ou supérieur)
- Connexion Internet pour l'installation du logiciel

---

## 3. NOUS SOMMES LÀ POUR VOUS

*Le numéro de série  
de votre produit  
est disponible ici*

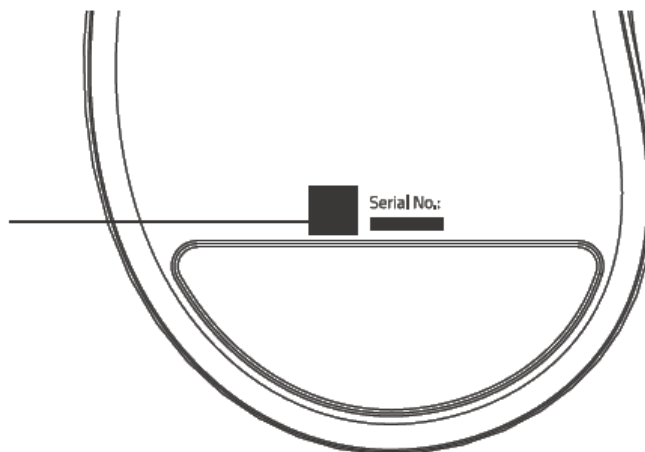

Enregistrez votre produit et obtenez des avantages exclusifs  
[razerid.razer.com/warranty](https://razerid.razer.com/warranty)

## 4. POUR COMMENCER

### CHARGEMENT DE VOTRE SOURIS

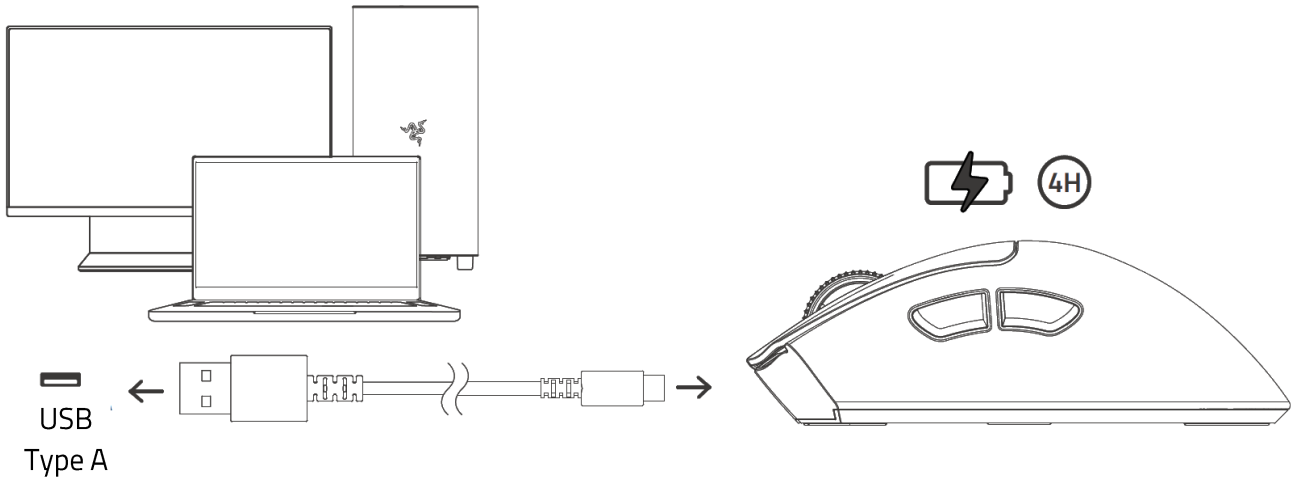

**i** Pour de meilleurs résultats, connectez votre souris directement au port USB de votre ordinateur à l'aide du câble fourni.

### NOTIFICATION DE LA BATTERIE

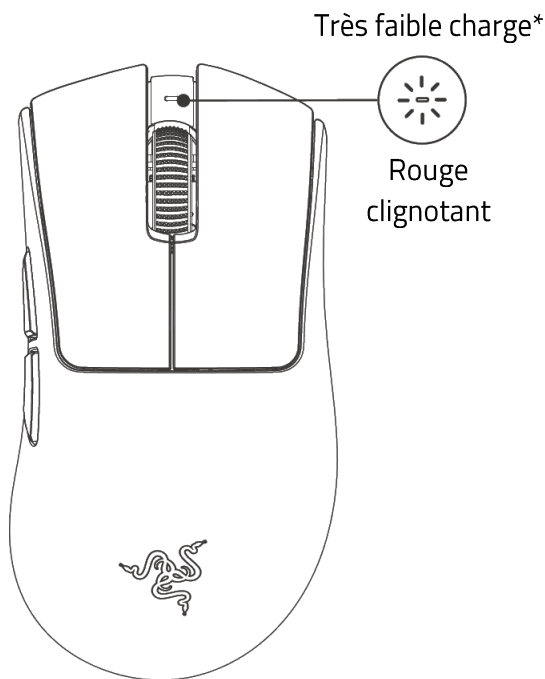

Niveau de charge	Indicateur d'état
Pleine	Vert statique
Élevée	Vert respiration
Moyenne	Jaune respiration
Faible	Rouge respiration
Très faible	Rouge clignotant

## CONNECTER À VOTRE APPAREIL

### MODE FILAIRE

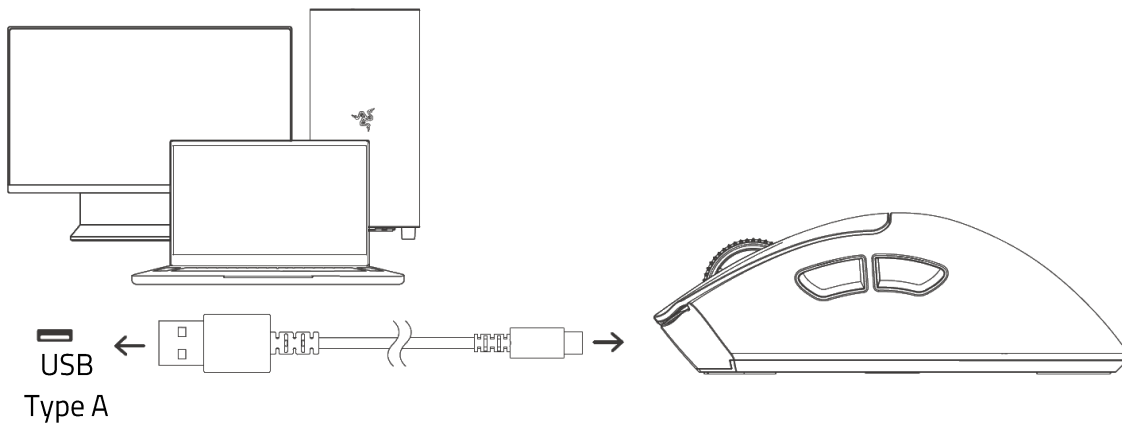

### MODE RAZER™ HYPERSPEED WIRELESS

1.

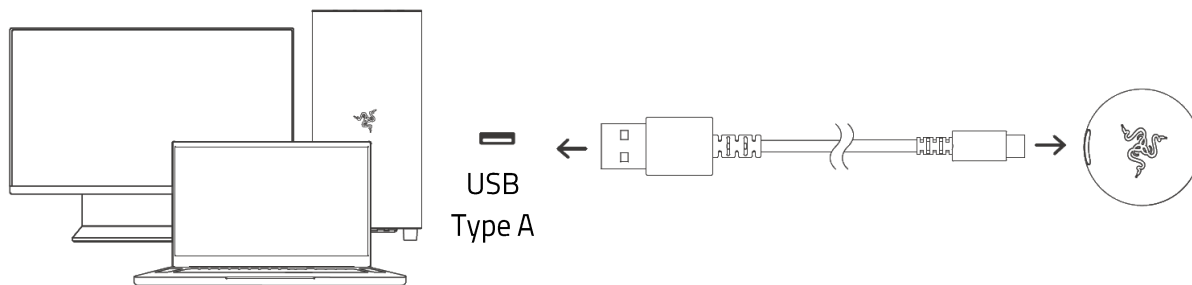

2.

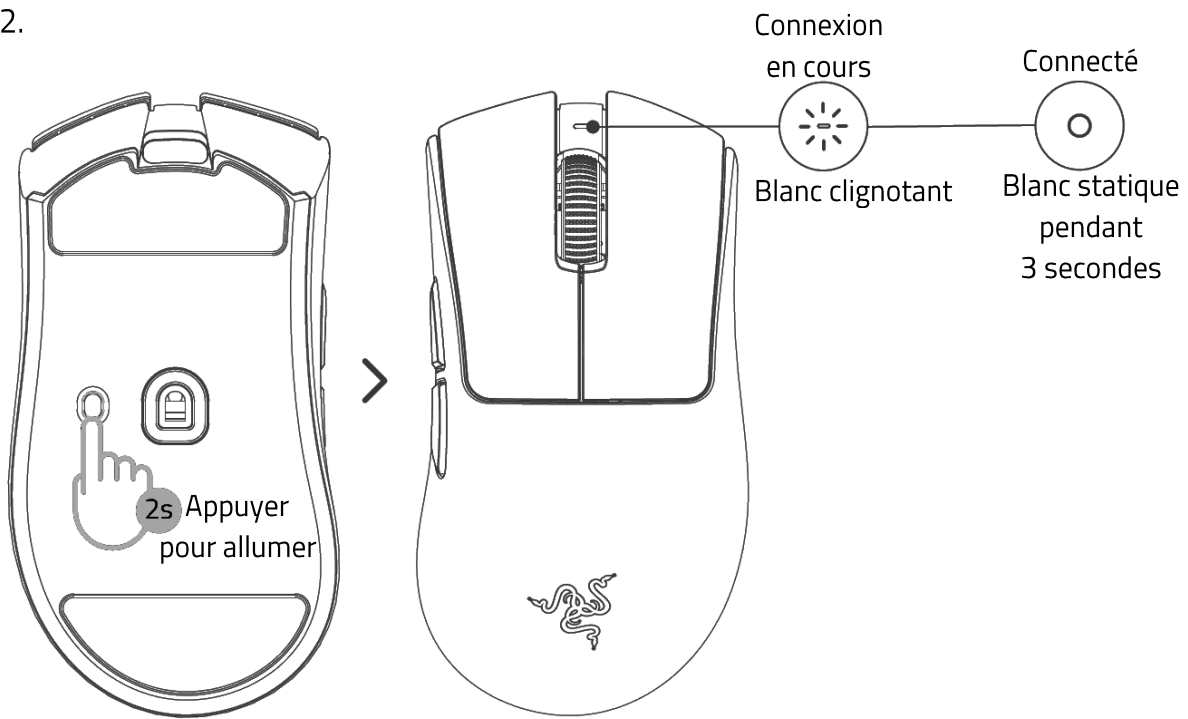

## 5. UTILISATION DE VOTRE RAZER DEATHADDER V4 PRO

### MARCHE/ARRÊT

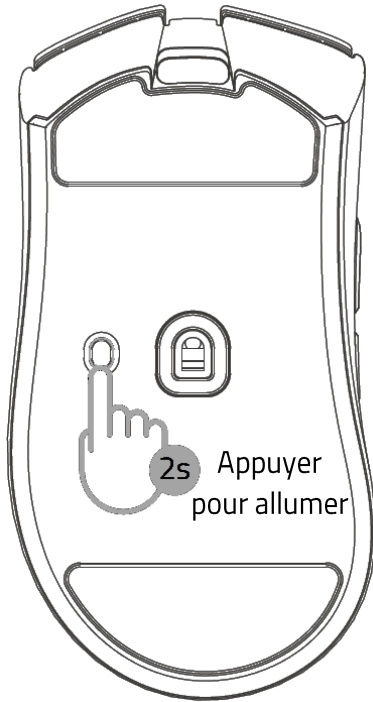

### NOTIFICATIONS DU DONGLE

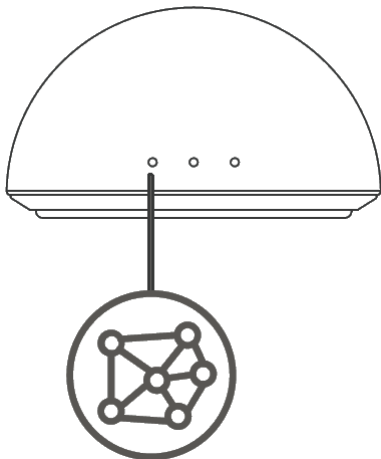

Qualité de la connexion	Indicateur d'état
Excellente	Vert
Bonne	Jaune
Faible	Orange
Mauvaise	Rouge
Déconnecté	Éteint

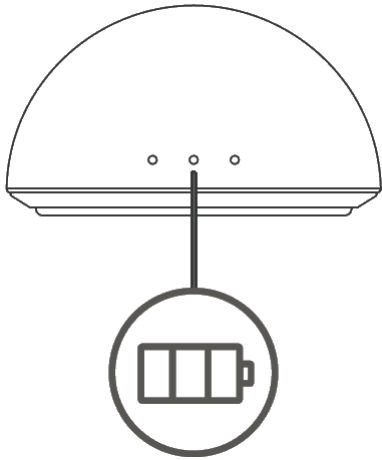

Niveau de charge de la batterie de la souris	Indicateur d'état
Pleine	Vert statique
Élevée	Vert respiration
Moyenne	Jaune respiration
Faible	Rouge respiration
Très faible	Rouge clignotant

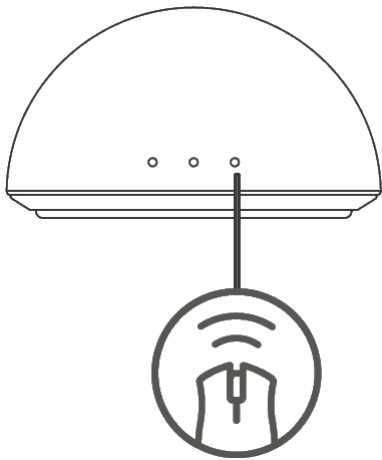

Polling rate	Indicateur d'état
125Hz	Violette
500Hz	Bleu
1000Hz	Vert
2000Hz	Jaune
4000Hz	Orange
8000Hz	Rouge

## PERSONNALISER VOTRE SOURIS

Changez le DPI de votre souris pour qu'il corresponde à votre style de jeu grâce à une simple pression sur le bouton d'alimentation/de défilement des niveaux de DPI, ou réglez vos propres paramètres de sensibilité dans les moindres détails avec l'application Razer Synapse. L'indicateur d'état de la souris changera brièvement de couleur pour indiquer quel niveau de DPI est activé.

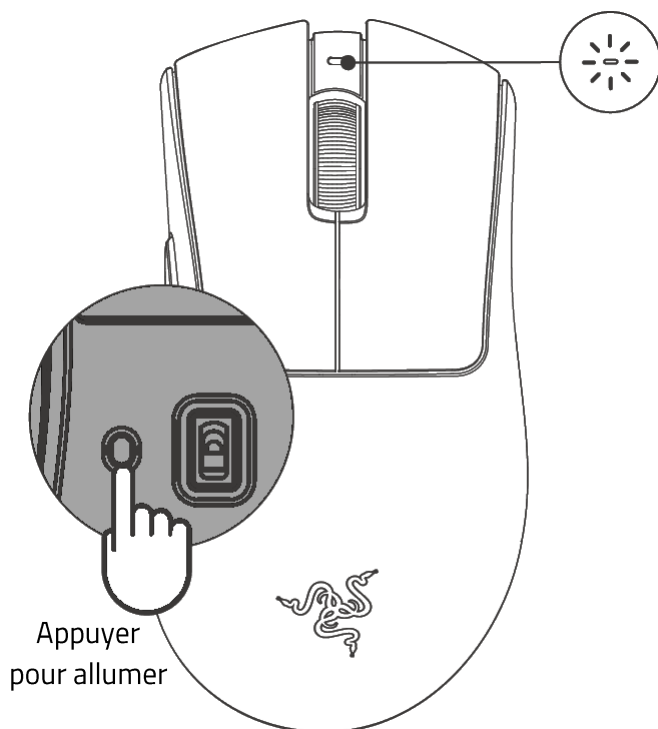

DPI	Couleur associée
400	Rouge
800	Vert
1 600 (par défaut)	Bleu
3200	Cyan
6400	Jaune

**i** Installez Razer Synapse lorsque vous y êtes invité ou téléchargez le programme d'installation sur [razer.com/synapse](https://razer.com/synapse).

Pour en savoir plus sur votre souris pro, consultez le site [support.razer.com](https://support.razer.com)

---

## 6. CONFIGURATION DE VOTRE RAZER DEATHADDER V4 PRO

**i** *Avis de non-responsabilité : ce guide fournit une vue d'ensemble de la nouvelle application Razer Synapse et peut ne couvrir que partiellement certaines des fonctionnalités de votre appareil. Le nouveau Razer Synapse nécessite une connexion Internet pour l'installation, la mise à jour, l'accès aux fonctions basées sur le cloud et leur sauvegarde. La création d'un compte Razer ID est recommandée, mais facultative. Les fonctionnalités énumérées ici sont susceptibles d'être modifiées en fonction de la version actuelle du logiciel, des appareils connectés ou des applications et des modules complémentaires pris en charge.*

### SYNAPSE

L'onglet Synapse est votre onglet par défaut lorsque vous lancez Razer Synapse pour la première fois. Utilisez les boutons ci-dessous pour naviguer dans l'interface utilisateur :

— Réduire (ou  pour Mac)

En cliquant sur ce bouton, vous réduisez l'application dans la barre des tâches pendant qu'elle s'exécute en arrière-plan.

□ Agrandir (ou  pour Mac)

Ce bouton permet d'agrandir la fenêtre du navigateur pour qu'elle occupe tout l'écran. Pour rétablir la taille initiale de la fenêtre, cliquez à nouveau sur le bouton d'agrandissement.

× Fermer (ou  pour Mac)

Ce bouton ferme tous les onglets concernés et met fin à l'application.

< Onglet précédent

En cliquant sur ce bouton, vous revenez au dernier onglet que vous avez visité.

> Onglet suivant

En cliquant sur ce bouton, vous passerez à la page suivante si vous avez récemment utilisé le bouton Onglet précédent.

↻ Onglet Actualiser

Ce bouton permet de recharger la page actuelle. Utilisez cette option si une page ne s'affiche pas correctement ou si vous souhaitez voir le contenu le plus récent.

## Télécharger la mise à jour

Si ce bouton apparaît, cela signifie que des modifications ont été apportées à l'application. Utilisez cette option si une page ne s'affiche pas correctement ou si vous souhaitez voir le contenu le plus récent.

## Plus

En cliquant sur ce bouton, vous ouvrez une fenêtre contextuelle qui vous permet d'accéder facilement aux onglets Appareils, Modules et Autres applications installées.

## Paramètres

En cliquant sur ce bouton, vous ouvrez l'onglet Paramètres, ce qui vous permet de modifier rapidement les paramètres de cette application.

## Profil

Ce bouton ouvre une fenêtre contextuelle permettant d'accéder aux options Se connecter, Commentaire, Évaluer ce logiciel, Ajouter un appareil Wi-Fi et Quitter.

## Informations

En survolant ce bouton, vous obtiendrez des informations supplémentaires sur une caractéristique ou une fonction.

## Tableau de bord

Le sous-onglet Tableau de bord est un aperçu de votre Razer Synapse depuis lequel vous pouvez accéder à tous vos appareils, modules et services en ligne Razer.

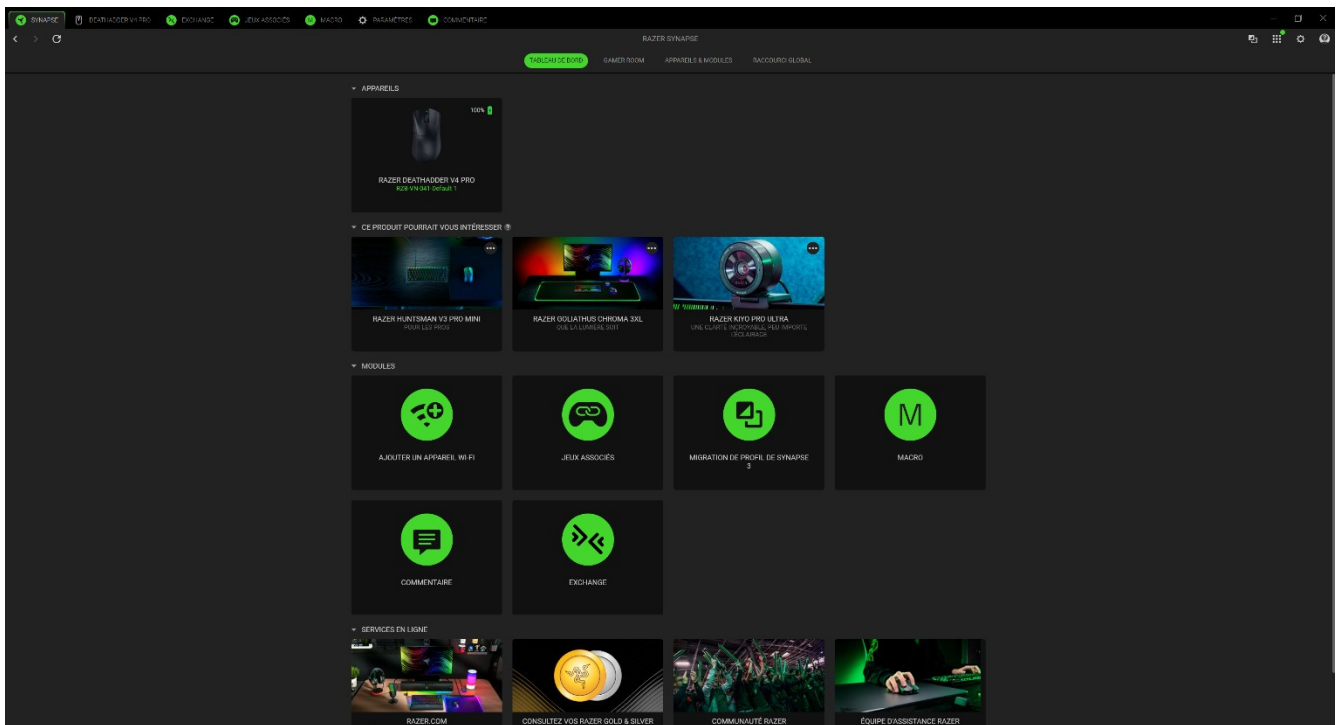

## Gamer Room

Le sous-onglet Gamer Room affiche tous les appareils dotés de la fonction Lampe Razer Aether. De ce sous-onglet, vous pouvez afficher et gérer vos appareils pris en charge par Gamer Room.

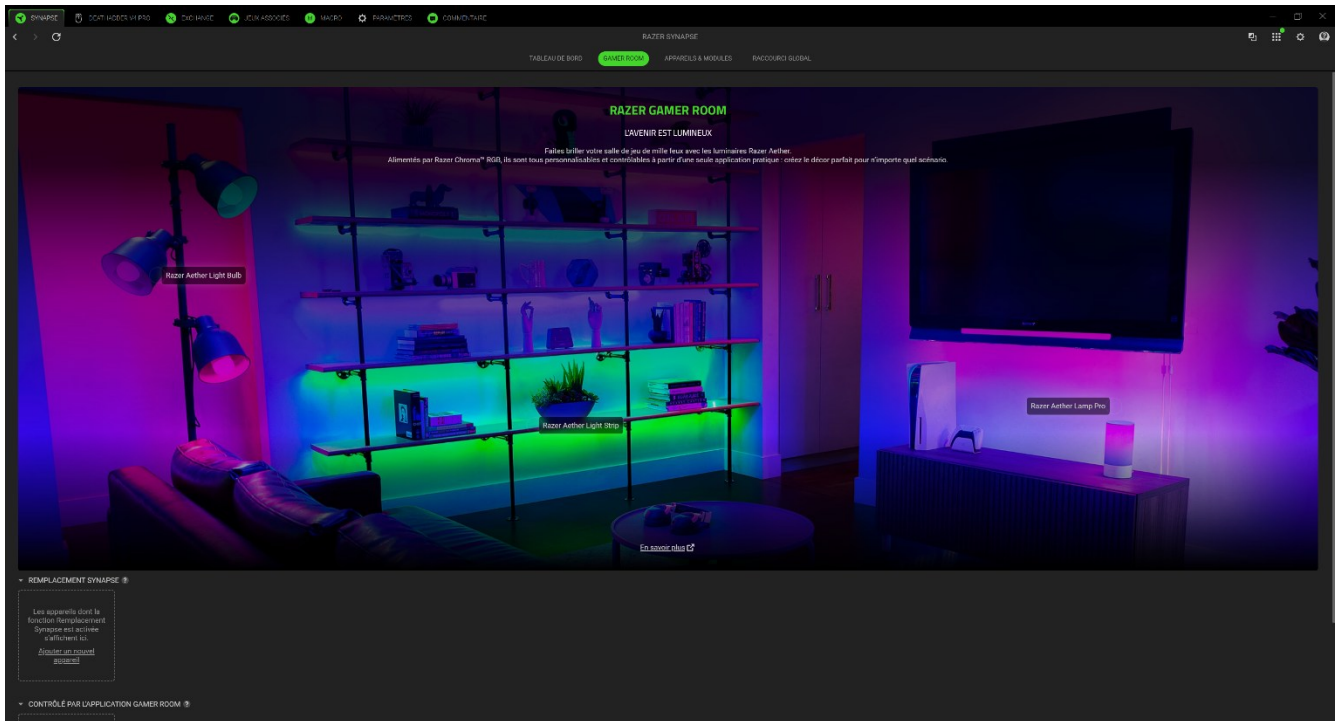

### *Remplacement Synapse*

Cette section vous permet de sélectionner et de personnaliser l'éclairage de votre appareil et de le faire réagir aux jeux compatibles avec Chroma et aux applications Chroma Connect via Razer Synapse.

### *Contrôlé par l'application Gamer Room*

Cette section affiche tous les appareils pris en charge et contrôlés à distance par l'application Gamer Room.

## Appareils & modules

Le sous-onglet Modules affiche tous les modules installés et disponibles pour l'installation.

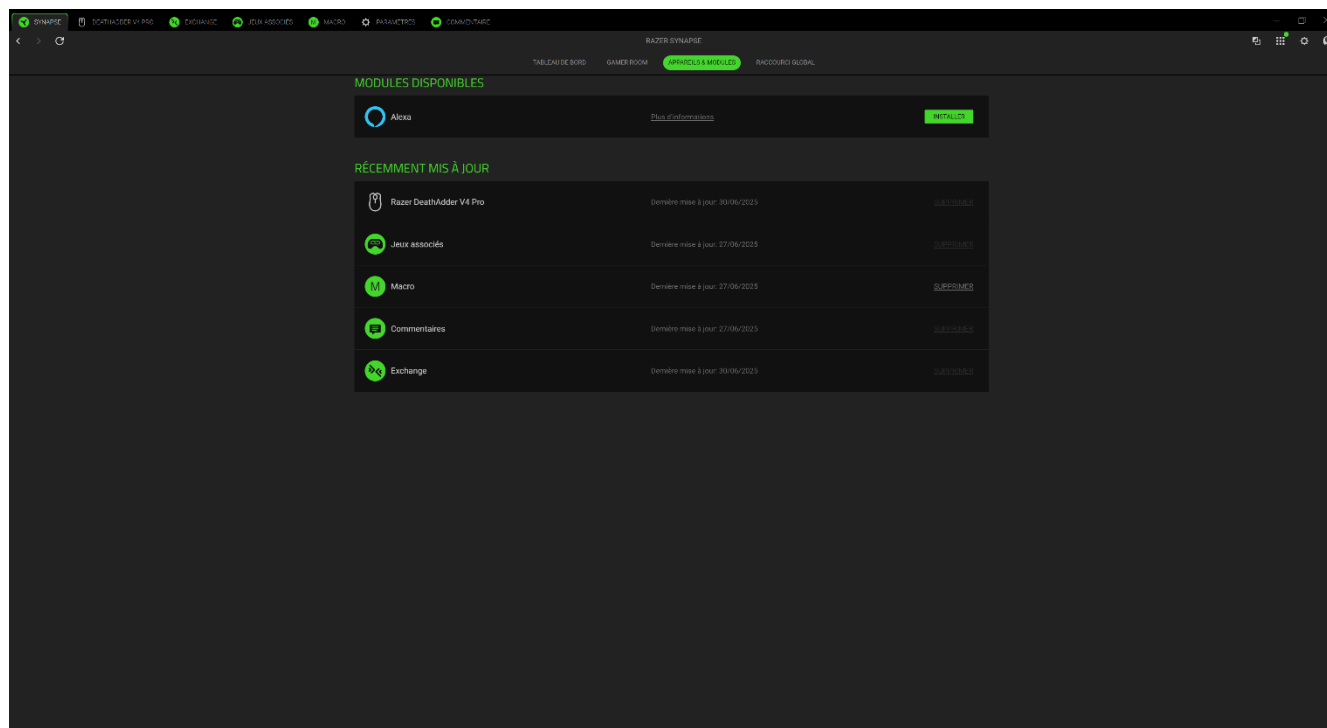

## Raccourcis globaux

Associez des opérations ou des fonctions Razer Synapse à des combinaisons de touches personnalisées pour toutes entrées d'appareils compatibles avec Razer Synapse qui s'activeront sur tous vos profils d'appareils.

! *Seules les entrées des appareils compatibles avec Razer Synapse seront reconnues.*

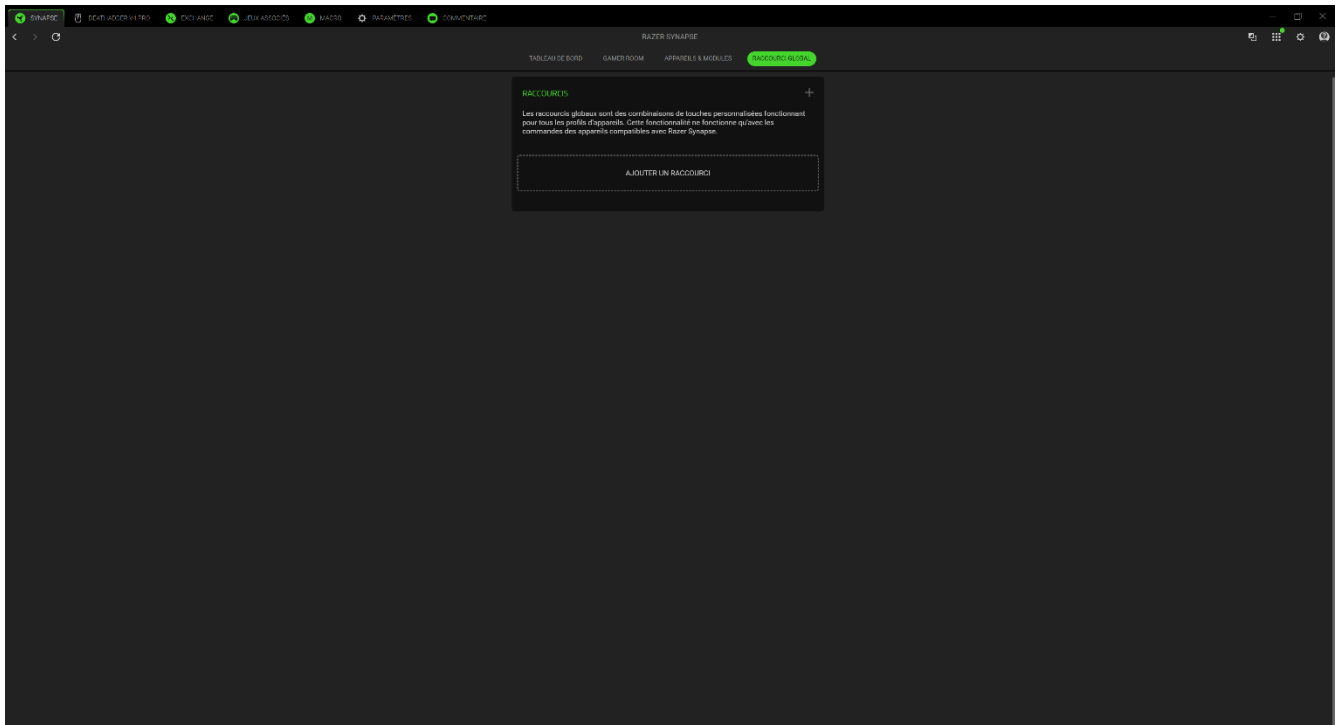

## DEATHADER V4 PRO

L'onglet Souris DeathAdder V4 Pro est l'onglet principal de votre souris Razer. Vous pouvez modifier les paramètres de votre appareil ici, comme la configuration des boutons, les profils enregistrés, la sensibilité DPI, le polling rate et l'éclairage. Les modifications effectuées sous cet onglet sont automatiquement enregistrées dans votre système local et votre stockage sur le cloud. Utilisez les boutons ci-dessous pour accéder aux options de votre profil:

 Barre de défilement des profils

En cliquant sur cette barre déroulante, vous affichez tous les profils de cet appareil, ce qui vous permet de changer rapidement de profil.

... Divers

En cliquant sur ce bouton, vous ouvrez une fenêtre contextuelle avec des options liées à votre profil actuel.

 Mémoires intégrées

Si votre appareil prend en charge la mémoire intégrée, un clic sur ce bouton indique l'espace de stockage restant et vous permet de transférer ou de modifier les profils enregistrés sur votre appareil.

## Personnaliser

Le sous-onglet Personnaliser permet de modifier la configuration des boutons de votre souris.

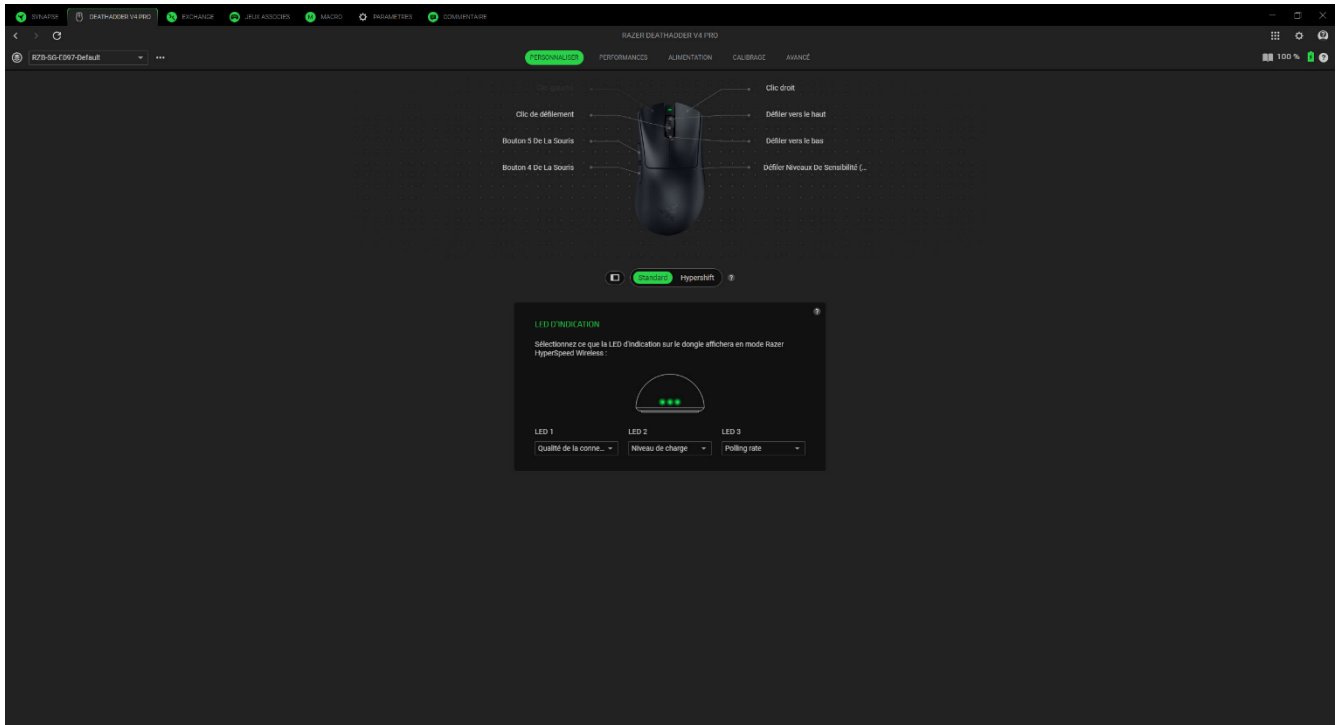

### Profil

Le profil est un système de stockage de données qui conserve tous les paramètres de votre appareil Razer. Par défaut, le nom du profil est basé sur le nom de votre système. En cliquant sur la barre déroulante (▾), vous verrez s'afficher tous les profils de cet appareil, ce qui vous permet de passer rapidement de l'un à l'autre. Pour ajouter, importer, renommer, dupliquer, exporter ou supprimer un profil, appuyez sur le bouton Divers correspondant (⋮) du profil.

### Hypershift

Le mode Hypershift est un ensemble secondaire de configuration de bouton activé lorsque vous maintenez enfoncée la touche Hypershift. Die Razer Hypershift-Taste ist standardmäßig bei Tastaturen, die Razer Synapse unterstützen, die fn-Taste.

### LED d'indication

Utilisez cette fonction pour personnaliser les notifications LED sur votre HyperSpeed Wireless Dongle lorsque votre souris est en mode sans fil.

## Menu Remap

En cliquant sur le bouton Menu Remap (  ), vous verrez apparaître toutes les configurations actuelles de votre souris Razer et les modifier.

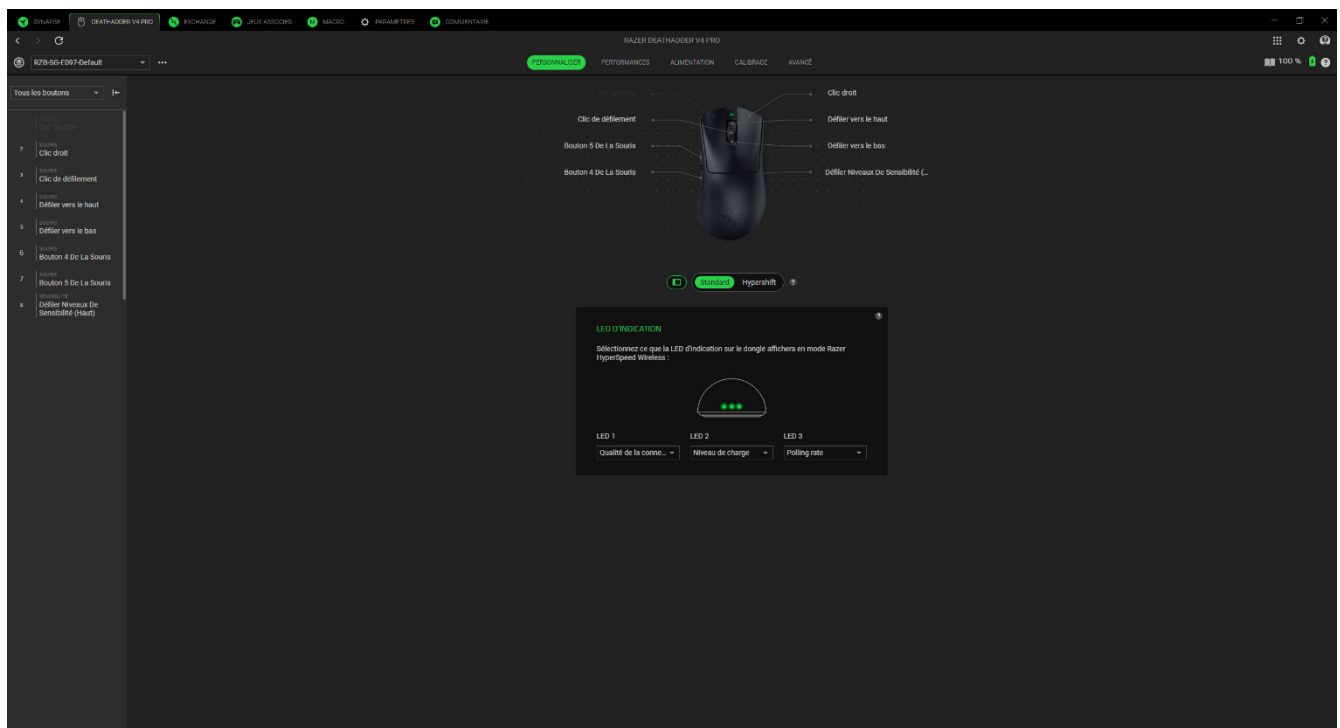

Par ailleurs, vous pouvez passer à une configuration de touches spécifique en la sélectionnant dans l'onglet Personnaliser.



Après avoir sélectionné une configuration, vous pouvez la changer pour l'une des fonctions suivantes :

#### Par défaut

Cette option vous permet de revenir à la configuration par défaut du bouton sélectionné.

#### Fonction clavier

Cette option change la configuration des boutons en fonction clavier. Vous pouvez également activer le mode Turbo, pour émuler une fonction répétée du clavier pendant que vous appuyez sur le bouton.

#### Fonction souris

Cette option substitue la configuration actuelle des boutons par une autre fonction souris. Vous trouverez ci-dessous les fonctions que vous pouvez choisir :

- Clic gauche - Effectue un clic gauche de la souris en utilisant le bouton choisi.
- Clic droit - Effectue un clic droit de la souris en utilisant le bouton choisi.
- Clic de défilement - Active la fonction de défilement universel.
- Double clic - Effectue un double clic gauche de la souris en utilisant le bouton choisi.
- Défiler vers le haut - Effectue la commande « Défilement vers le haut » en utilisant le bouton choisi.
- Défiler vers le bas - Effectue la commande « Défilement vers le bas » en utilisant le bouton choisi.
- Bouton de souris 4 - Effectue une commande « Précédent » sur la plupart des navigateurs.
- Bouton de souris 5 - Effectue une commande « Suivant » sur la plupart des navigateurs.
- Défiler vers la gauche - Effectue la commande « Défilement vers la gauche » en utilisant le bouton choisi.
- Défiler vers la droite - Effectue la commande « Défilement vers la droite » en utilisant le bouton choisi.

Vous pouvez également choisir d'activer le mode Turbo dans l'une des fonctions souris, ce qui vous permet d'émuler de façon répétitive en activant et désactivant ladite fonction lorsque vous appuyez sur le bouton.

## Sensibilité

Cette fonction vous permet de manipuler la sensibilité de votre Razer DeathAdder V4 Pro en appuyant sur un bouton. Vous trouverez ci-dessous les différentes options de sensibilité et leur description :

- Embrayage de sensibilité - Le bouton choisi change la sensibilité à un DPI défini.
- Augmentation de la sensibilité - Augmente la sensibilité actuelle d'un niveau.
- Diminution de la sensibilité - Diminue la sensibilité actuelle d'un niveau.
- Sensibilité à la volée - Appuyer sur le bouton choisi et faire défiler la roulette de la souris vers le bas ou vers le haut augmentera ou diminuera la sensibilité actuelle.
- Cycle Up Sensitivity Stages - Increases the current sensitivity stage by one. Once it reaches the highest sensitivity stage, it will return to stage 1 when the button is pressed again.
- Défiler niveaux de sensibilité (bas) - Diminue le niveau de sensibilité actuel d'un niveau.

## Macro

Une macro est une séquence pré-enregistrée de touches de clavier et de boutons exécutée avec un timing précis. En configurant la fonction d'un bouton sur Macro, vous pouvez exécuter facilement une série de commandes. Cette fonction sera visible uniquement lorsque le module de macros est installé.

## Inter-périphérique

La fonction inter-périphérique vous permet de modifier la fonctionnalité d'autres périphériques fonctionnant sous Razer Synapse. Certaines de ces fonctionnalités sont spécifiques à chaque périphérique, comme l'utilisation de votre clavier de jeu Razer pour modifier le niveau de sensibilité de votre souris de jeu Razer.

## Changer de profil

Changer de profil vous permet de changer rapidement de profils et de charger un nouvel ensemble de configuration de boutons. Une notification apparaîtra à l'écran lorsque vous changez de profil.

## Changer l'effet Chroma

Changer l'effet Chroma vous permet de passer facilement d'un profil d'effet Chroma à l'autre dans Chroma Studio. Cette fonction sera visible uniquement lorsque Chroma Studio est installé.

## Razer Hypershift

En réglant le bouton sur Razer Hypershift vous pourrez activer le mode Hypershift lorsque vous maintiendrez le bouton enfoncé.

## Lancer

Lancer le programme vous permet d'ouvrir une application ou une page Web en utilisant le bouton attribué. Lorsque vous sélectionnez Lancer le programme, deux choix apparaîtront : chercher une application spécifique à ouvrir ou saisir l'adresse d'une page Web à visiter.

## Multimédia

Cette option vous permet d'associer des commandes multimédias à votre appareil Razer. Vous trouverez ci-dessous les commandes multimédias disponibles :

- Volume - - Diminue le volume audio.
- Volume + - Augmente le volume audio.
- Volume muet - Coupe le son.
- Volume micro + - Augmente le volume du microphone.
- Volume micro - - Diminue le volume du microphone.
- Micro muet - Coupe le microphone.
- Tous muets - Coupe le microphone et le volume audio.
- Lecture / Pause - Lire, mettre sur pause, ou reprendre la lecture du média en cours.
- Piste précédente - Lecture de la piste média précédente.
- Piste suivante - Lecture de la piste média suivante.

## Raccourcis Windows

Cette option vous permet d'associer votre bouton préféré à un raccourci du système d'exploitation Windows. Pour plus d'informations, rendez-vous sur : [support.microsoft.com/kb/126449](https://support.microsoft.com/kb/126449)

## Fonction texte

La Fonction texte vous permet de taper un texte pré-écrit en appuyant sur un bouton. Écrivez simplement le texte désiré dans le champ souhaité et votre texte sera tapé dès que vous appuierez sur le bouton associé. Cette fonction est entièrement unicodée et vous pouvez insérer des caractères spéciaux ainsi que des symboles.

## 🚫 Désactiver

Cette option rend le bouton associé inutilisable. Utilisez l'option Désactiver si vous ne voulez pas utiliser le bouton sélectionné ou s'il interfère avec votre jeu.

## Performance

Le sous-onglet Performance vous permet de modifier la sensibilité, le polling rate et la fonction Économie d'énergie sans fil de votre souris Razer.

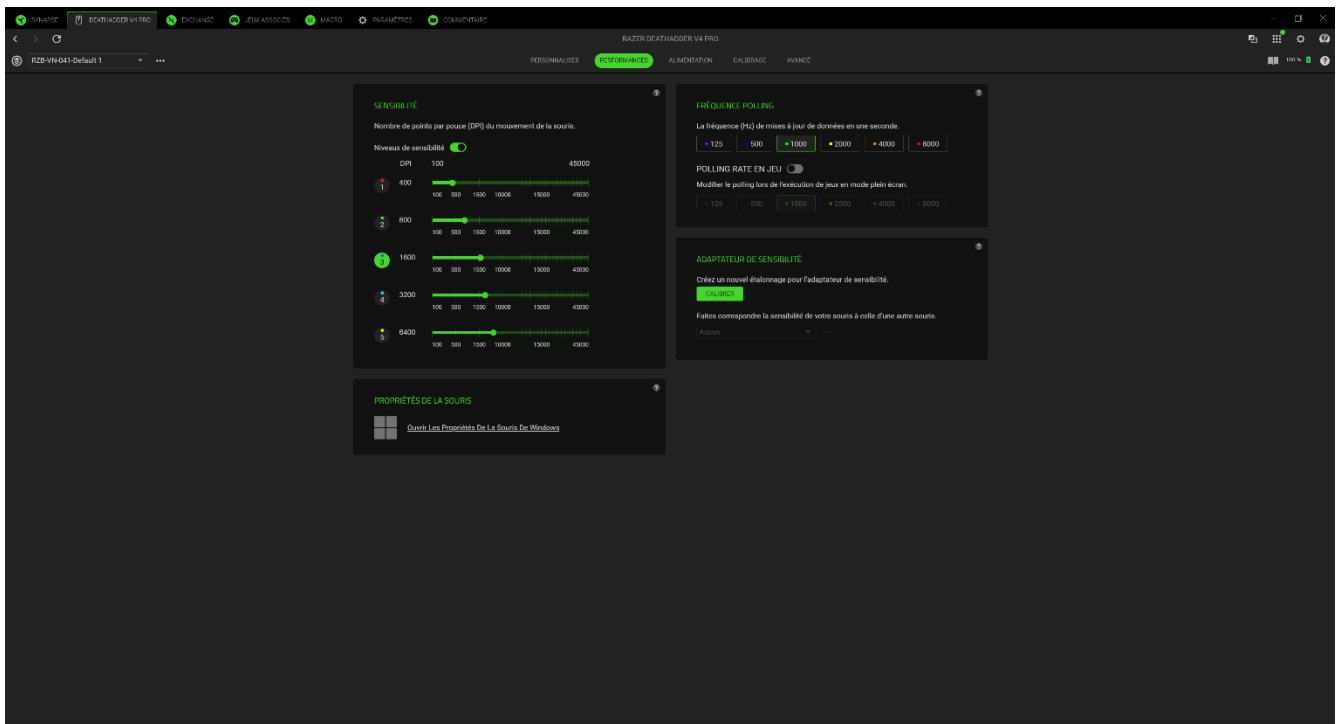

### Sensibilité

La sensibilité fait référence à la distance réalisée par le curseur en fonction de la distance de mouvement de la souris. Plus le DPI est élevé, plus la distance parcourue par le curseur sera grande même si la distance de mouvement de la souris reste la même.

### Niveaux de sensibilité

Un niveau de sensibilité est une valeur de sensibilité prédéfinie. Vous pouvez créer jusqu'à 5 niveaux de sensibilité différents, parmi lesquels vous pourrez naviguer en utilisant le bouton de défilement du DPI vers le haut ou vers le bas sur votre souris Razer. En survolant un niveau de sensibilité, vous pouvez passer d'un niveau à l'autre ou activer la fonction Activer X-Y pour chacun d'entre eux.

### *Polling rate*

Passez d'une option de polling rate à une autre en sélectionnant le polling rate de votre choix. Plus le polling rate est élevé, plus l'ordinateur reçoit des informations sur le statut de votre souris, ce qui réduit efficacement la latence d'entrée et améliore le temps de réaction du pointeur de la souris.

### *Adaptateur de sensibilité*

Ajustez les paramètres de votre souris pour qu'elle donne l'impression d'utiliser une autre souris. Pour utiliser cette fonctionnalité, vous devez connecter une deuxième souris.

### *Propriétés de la souris*

Accédez aux Propriétés de la souris de Windows afin de modifier les paramètres de votre système d'exploitation qui affectent directement votre souris Razer.

## **Alimentation**

L'onglet Alimentation vous permet de gérer la consommation d'énergie de votre appareil en le mettant hors tension quand il est à l'arrêt pendant un certain temps. Vous pouvez également ajuster le pourcentage de batterie requis de la souris lorsque vous entrez en mode Basse consommation pour conserver la durée de vie de la batterie.

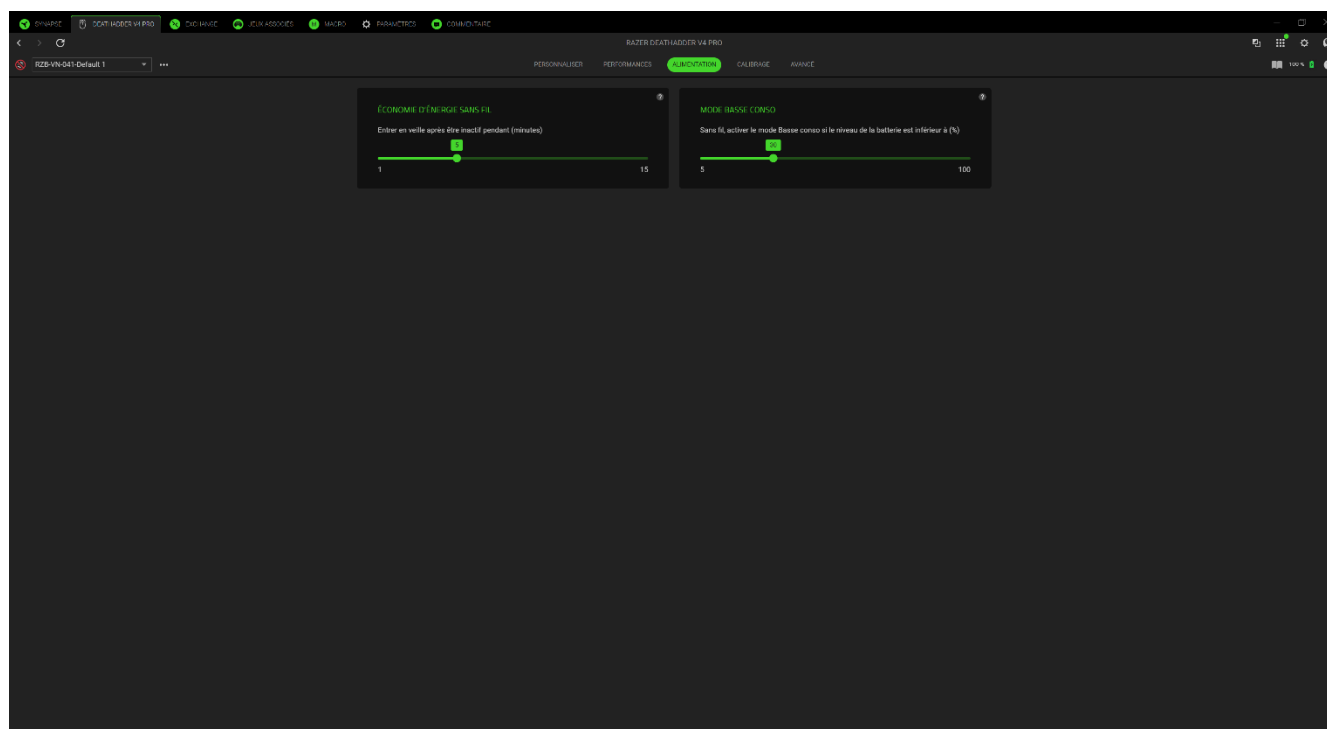

## Calibrage

Le sous-onglet Calibrage vous permet d'optimiser le capteur Razer Precision sur n'importe quelle surface pour un meilleur suivi.

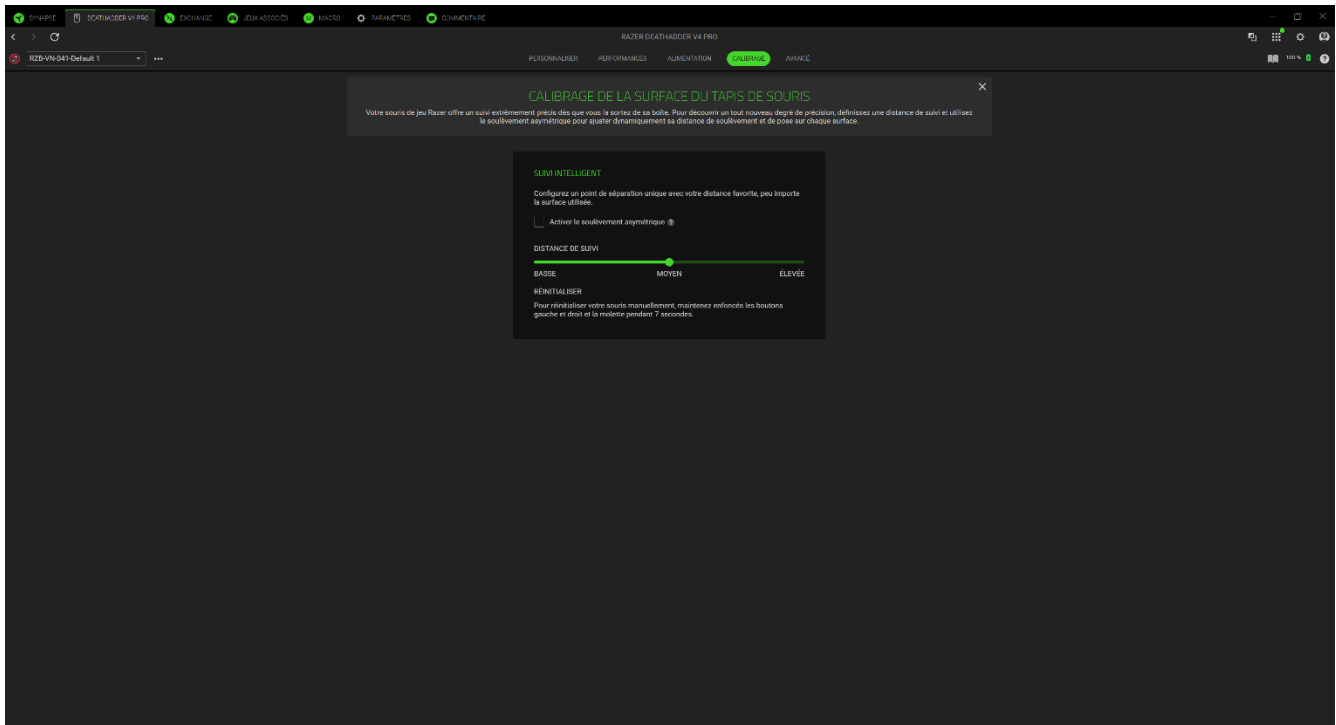

### *Suivi intelligent*

Le suivi intelligent vous permet de paramétrer la distance à laquelle le capteur arrête le suivi lorsqu'il est soulevé de la surface, pour éviter tout mouvement de curseur non désiré.

### *Activer la coupure asymétrique*

En sélectionnant l'option Activer la coupure asymétrique, vous pouvez définir des valeurs différentes pour la distance de levée et la distance d'atterrissage. Veuillez tester soigneusement ces distances, car des valeurs trop basses peuvent entraîner des problèmes de compatibilité avec la surface utilisée.

### *Distance de suivi*

Ajustez le curseur pour définir la hauteur verticale précise à laquelle le capteur cesse de suivre la souris lorsqu'elle est soulevée.

## Avancé

Le sous-onglet Avancé vous permet de personnaliser l'accélération et l'orientation du capteur de votre souris Razer.

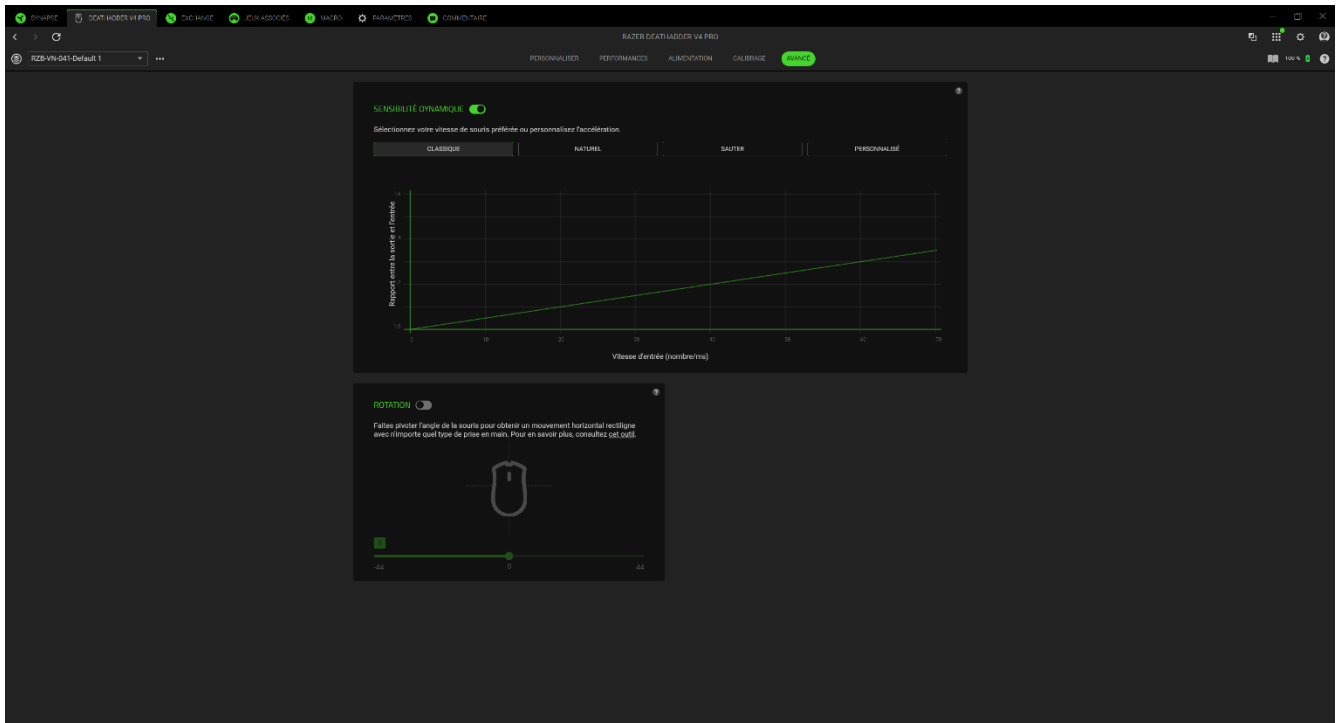

### Sensibilité dynamique

La sensibilité dynamique permet de modifier automatiquement le DPI en fonction de la vitesse des mouvements de la souris. Vous avez ainsi la possibilité de viser avec précision lors légers mouvements, et de rotations rapides lors des mouvements amples ou brusques. Les préréglages de sensibilité dynamique sont indiqués ci-dessous :

- Classique : augmente continuellement avec la vitesse.
- Naturel : augmente progressivement jusqu'à atteindre un seuil, ce qui permet des mouvements contrôlés.
- Sauter : augmente de façon significative lors des mouvements rapides.
- Personnalisé : crée une courbe personnalisée pour mieux répondre à votre style de jeu.

### Rotation

La rotation incline virtuellement le capteur de votre souris pour compenser l'angle naturel de votre prise en main. Il est recommandé d'utiliser l'outil de calibration de rotation pour déterminer l'angle optimal selon votre style.

## EXCHANGE

L'onglet Exchange est un ensemble de macros très demandées, proposées par le Razer Workshop, ainsi que par d'autres contributeur·rice·s de la communauté.

### Parcourir

Dans le sous-onglet Parcourir, vous pouvez afficher toutes les macros disponibles avec leur brève description, les dates de téléchargement, le nombre de J'aime et le nombre de téléchargements. La sélection d'une macro spécifique permet d'afficher les commandes qui lui sont propres. Pour trouver une macro spécifique, vous pouvez cliquer sur le bouton Recherche (🔍). En outre, vous pouvez trier les macros en fonction du nombre de J'aime, du nombre de téléchargements ou des téléchargements les plus récents.

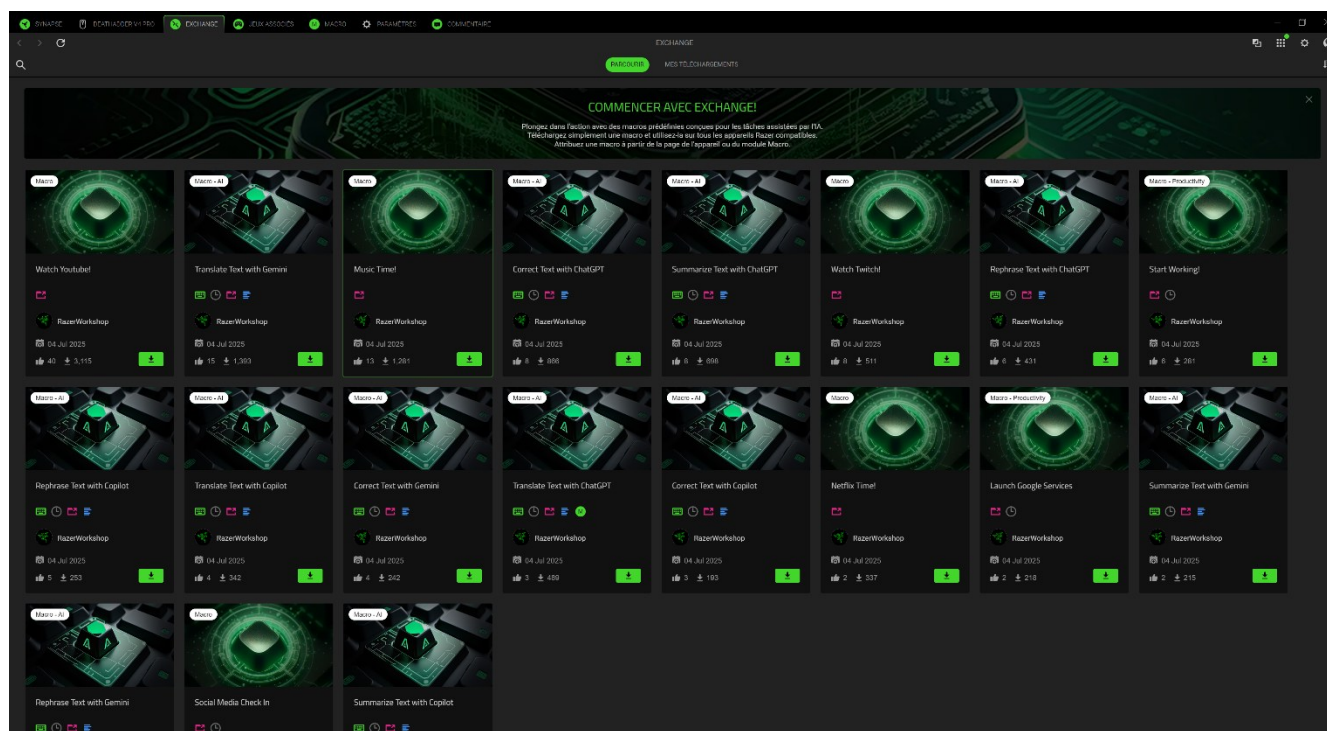

### Mes téléchargements

Vous pouvez trouver toutes les macros que vous avez téléchargées dans le sous-onglet Mes téléchargements. À partir de ce sous-onglet, vous pouvez sélectionner le bouton Appliquer pour aller directement à la Macro.

## JEUX ASSOCIÉS

L'onglet Jeux associés vous permet d'ajouter des applications, d'afficher les périphériques associés aux applications ou de rechercher des applications répertoriées.

### Jeux

Le sous-onglet Jeux vous permet d'associer des applications à vos périphériques. Vous pouvez aussi classer les applications par ordre alphabétique, par dernier jeu exécuté ou par jeu le plus joué. Les applications seront toujours listées ici même si elles ne sont pas associées à un appareil Razer. Pour ajouter une application qui n'est pas listée à l'écran, vous pouvez utiliser le bouton Ajouter (+) pour la rechercher manuellement ou utiliser le bouton Analyser (🔍) pour la rechercher automatiquement. Cliquez sur le bouton Recherche (🔍) pour rechercher un jeu ou un programme particulier dans la liste.

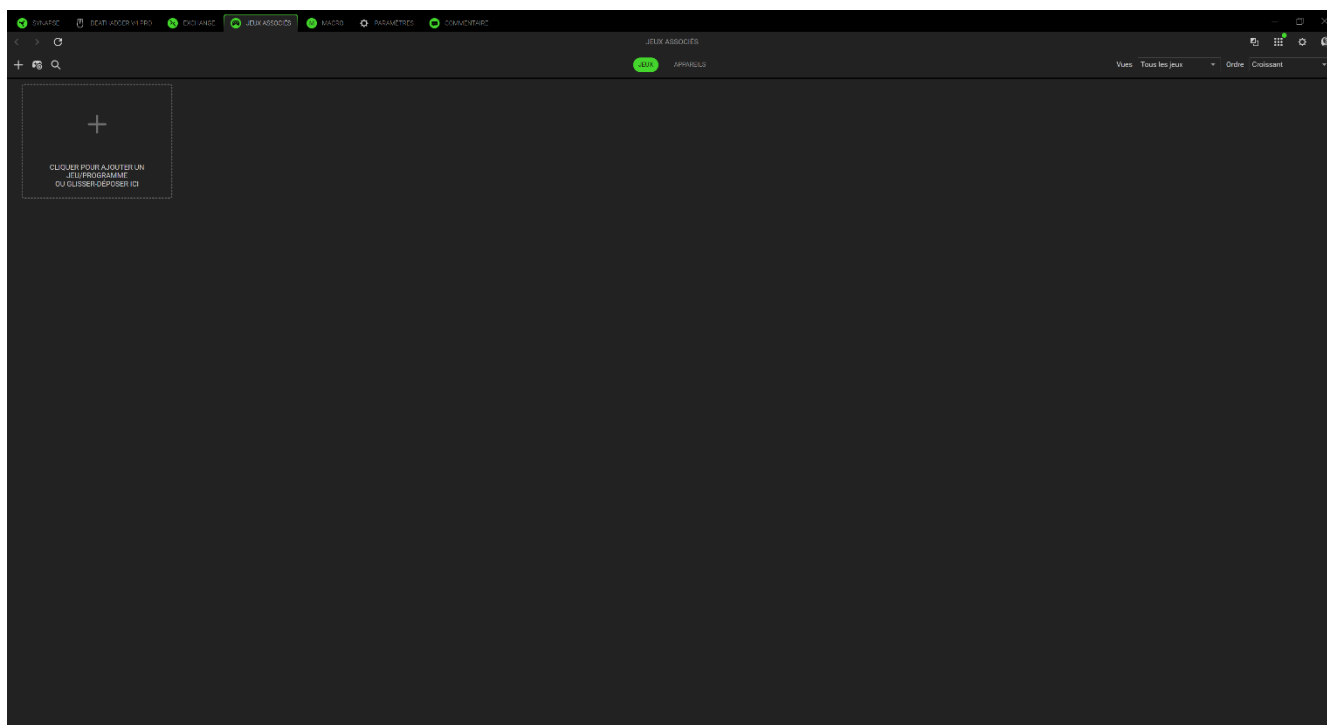

Pour associer une application à votre appareil Razer, cliquez sur celle-ci dans la liste et sélectionnez un appareil et son profil. Votre appareil sera ainsi automatiquement réglé sur le profil sélectionné chaque fois que vous lancerez l'application.

## Appareils

Le sous-onglet Appareils vous permet d'afficher vos périphériques et de déterminer les applications qui y sont associées. En sélectionnant un appareil, vous pouvez voir la liste des applications associées, ajouter de nouvelles applications ou supprimer des applications associées. Vous pouvez filtrer ces applications en utilisant la liste déroulante Vues et Ordre. Pour ajouter une application qui ne figure pas sur votre périphérique, vous pouvez faire glisser et déposer le fichier exécutable dans la boîte ou utiliser le bouton Ajouter (+) pour ouvrir la fenêtre de recherche. Dans la fenêtre de recherche, vous pouvez cliquer sur le bouton Actualiser (↻) pour scanner à nouveau les applications installées, sur le bouton Rechercher (🔍) pour rechercher un jeu ou un programme spécifique dans la liste, ou sur le lien Parcourir pour rechercher l'application manuellement.

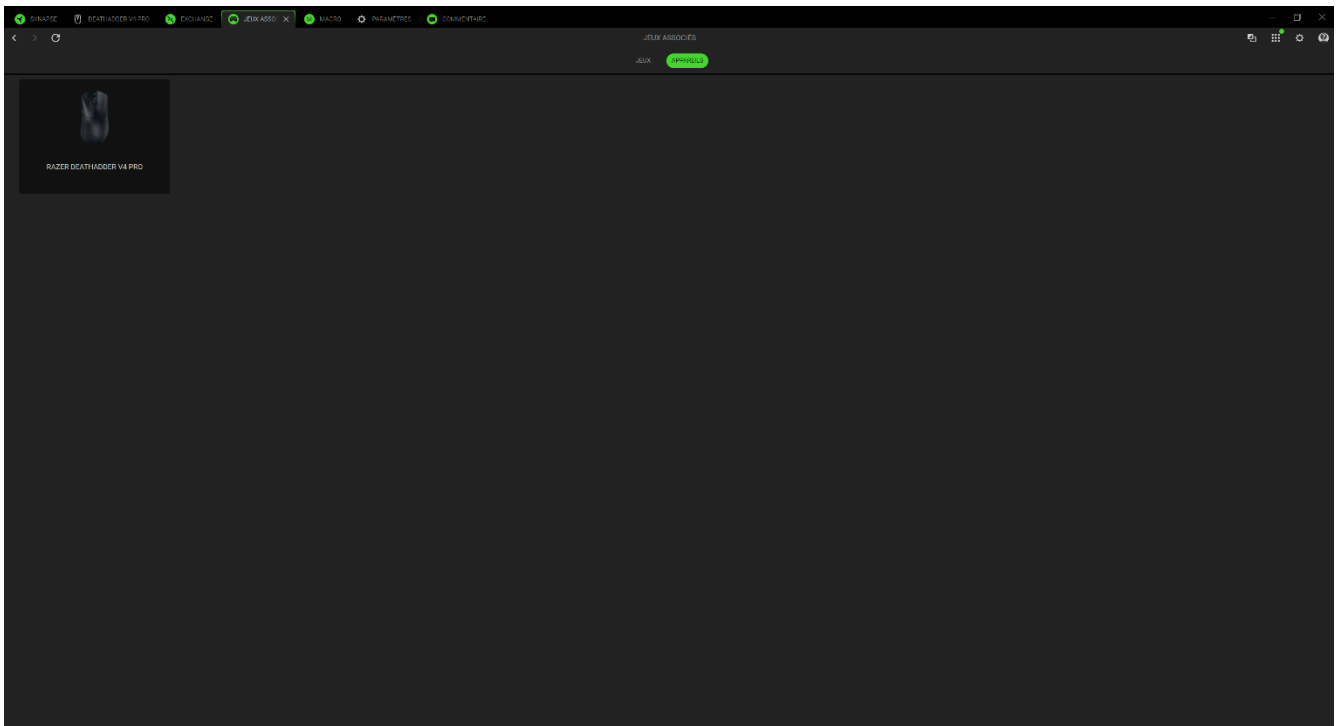

Pour associer une application à votre appareil Razer, cliquez sur la case à cocher en haut à gauche de l'application lorsque vous êtes dans la boîte de recherche. Votre appareil sera ainsi automatiquement réglé sur le profil sélectionné chaque fois que vous lancerez l'application.

## MACRO

Si vous devez exécuter une série de commandes complexes avec précision, vous aurez besoin d'une macro. Une macro est un ensemble de frappes, de pressions et de mouvements du curseur enregistrés, que vous pouvez lier à votre appareil et exécuter à tout moment.

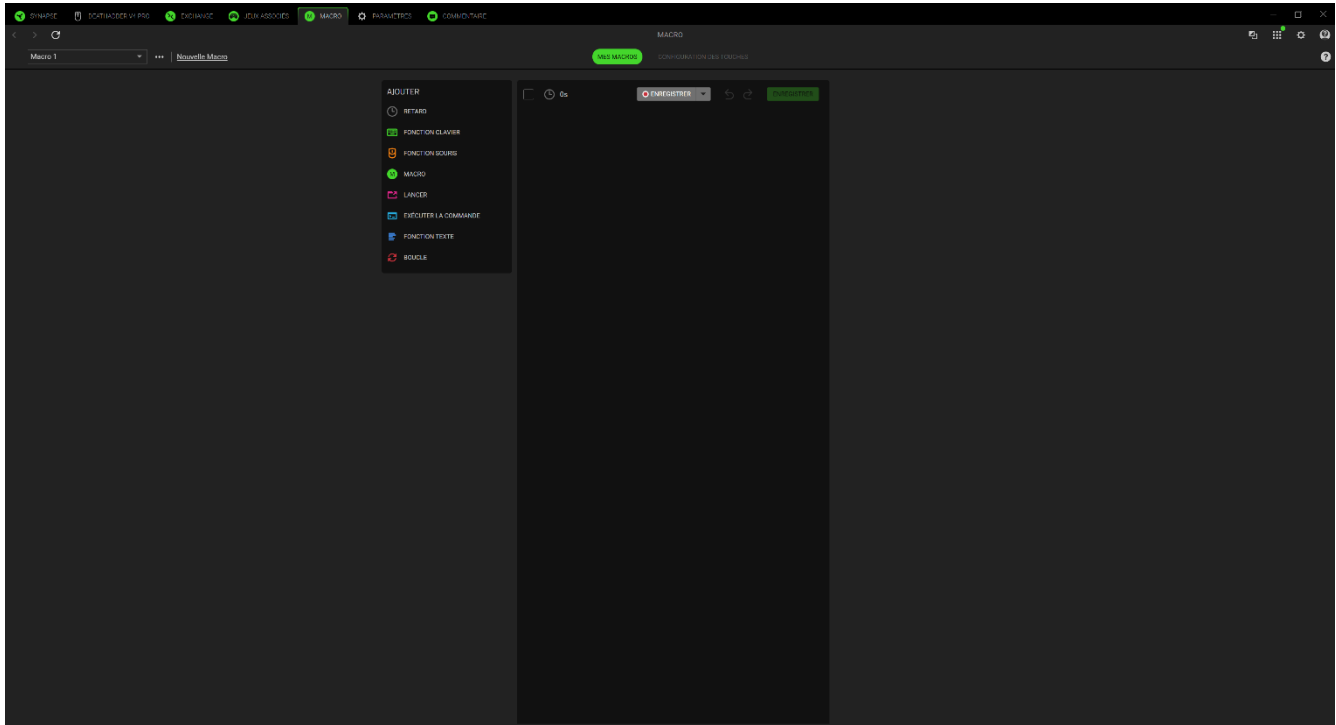

### Mes macros

Le sous-onglet Mes macros vous permet de créer, de modifier et d'organiser ces macros pour les assigner aux touches ou aux boutons de votre appareil Razer. Utilisez les boutons ci-dessous pour accéder à vos options de macro :

Barre de défilement des macros



En cliquant sur cette barre déroulante, vous affichez toutes les macros de cet appareil. Ici, vous pouvez rechercher une macro particulière, trier vos macros, créer un nouveau dossier et créer une nouvelle macro. La sélection d'une macro permet d'activer diverses options telles que renommer, dupliquer ou supprimer la macro.

\*\*\* Divers

En cliquant sur ce bouton, vous ouvrez une fenêtre contextuelle avec des options liées à votre Macro actuelle.

## Nouvelle macro

Utilisez ce lien pour créer et sélectionner rapidement la nouvelle macro.

Une fois que vous avez créé une macro, vous pouvez enregistrer les frappes, les pressions et les mouvements du curseur en cliquant sur le bouton Enregistrer (  ) ou vous pouvez personnaliser la macro en cliquant sur le bouton du menu déroulant (  ) avant de commencer l'enregistrement avec les options suivantes :

- **Retard de démarrage.** Définir un court retard de 1 à 5 secondes avant le début de l'enregistrement.
- **Touche de raccourci.** Attribuez une touche de raccourci pour démarrer l'enregistrement d'une macro même lorsque Razer Synapse est en arrière-plan.
- **Paramètres du retard.** Définissez le retard entre chaque commande.
- **Suivi du mouvement de la souris.** Activez l'enregistrement des mouvements de la souris et définissez les conditions de leur enregistrement.

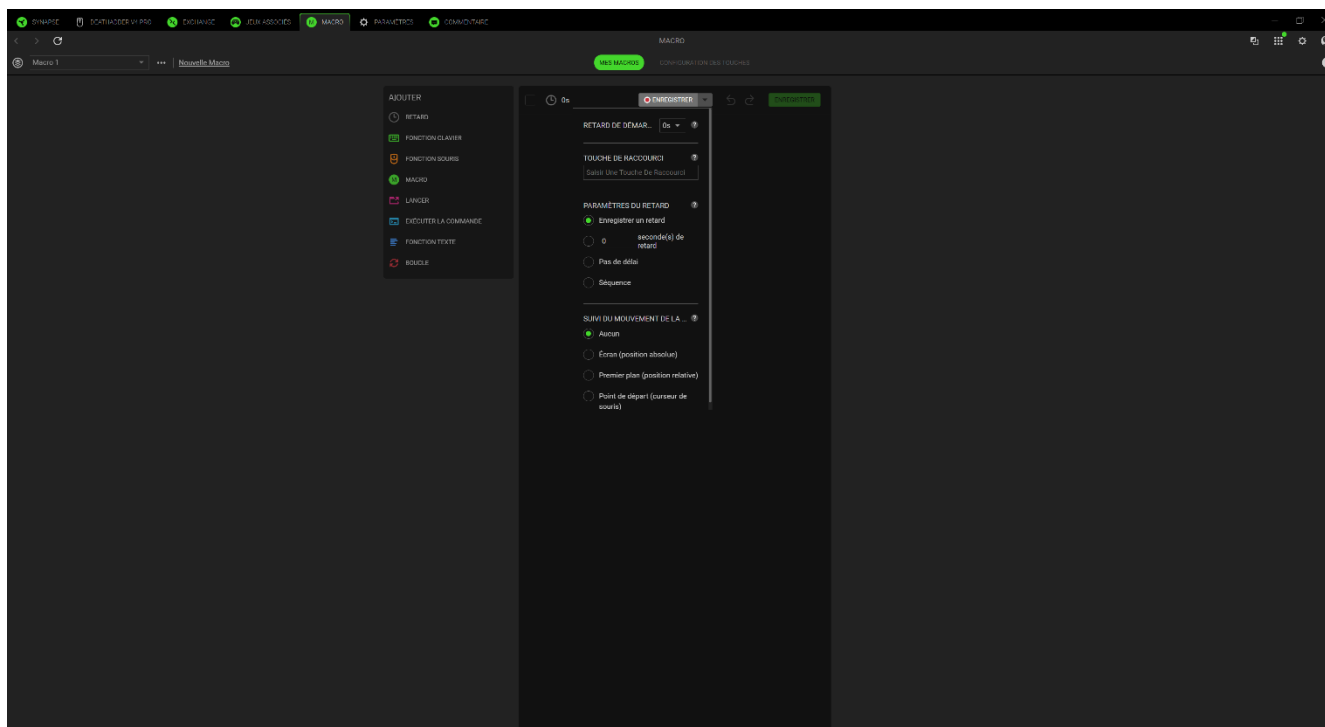

Quand vous aurez fini d'enregistrer les commandes de votre macro, cliquez sur le bouton Arrêter (  ) ou appuyez simplement sur la touche de raccourci pour arrêter la session. Une fois que vous avez enregistré une macro, vous pouvez modifier les commandes saisies en sélectionnant chaque commande dans l'écran de macros. Chaque touche ou bouton pressés est rangé de façon séquentielle. La première commande figure en haut de l'écran.

Le menu Insérer situé à gauche de l'écran permet d'ajouter des retards, d'entrer des frappes et des pressions sur des boutons, d'insérer un groupe entier de macros dans la macro, de lancer des applications, d'exécuter des commandes, de taper des textes et de mettre en boucle un ensemble de commandes dans la macro.

## Configuration des touches

Le sous-onglet Configuration des touches vous permet de voir les touches de raccourci de la macro sélectionnée. Vous pouvez associer une macro à la touche ou au bouton de votre choix sans quitter l'onglet Macro en cliquant sur le bouton Associer une macro à vos appareils (+).

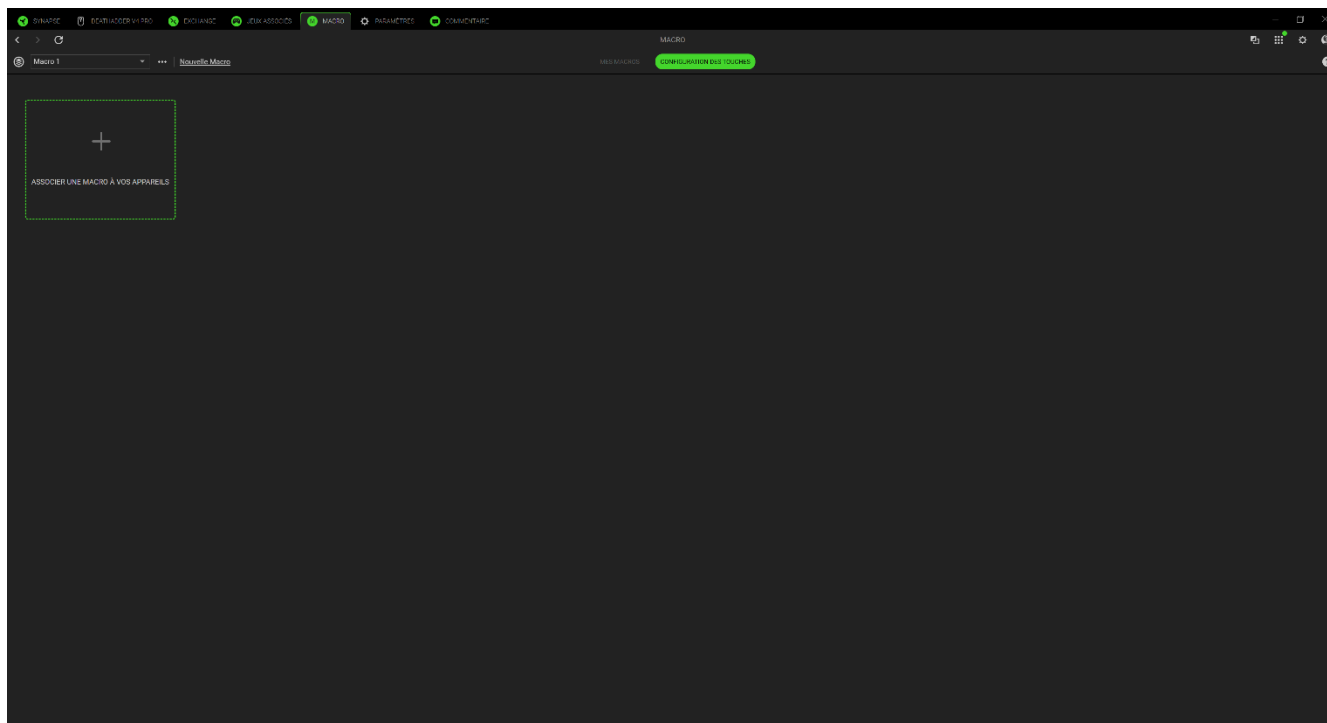

## PARAMÈTRES

L'onglet Paramètres, accessible en cliquant sur le bouton (⚙️), vous permet de configurer de nombreuses options, comme indiqué ci-dessous :

### Synapse

C'est dans le sous-onglet Synapse que vous trouverez les options spécifiques à l'application.

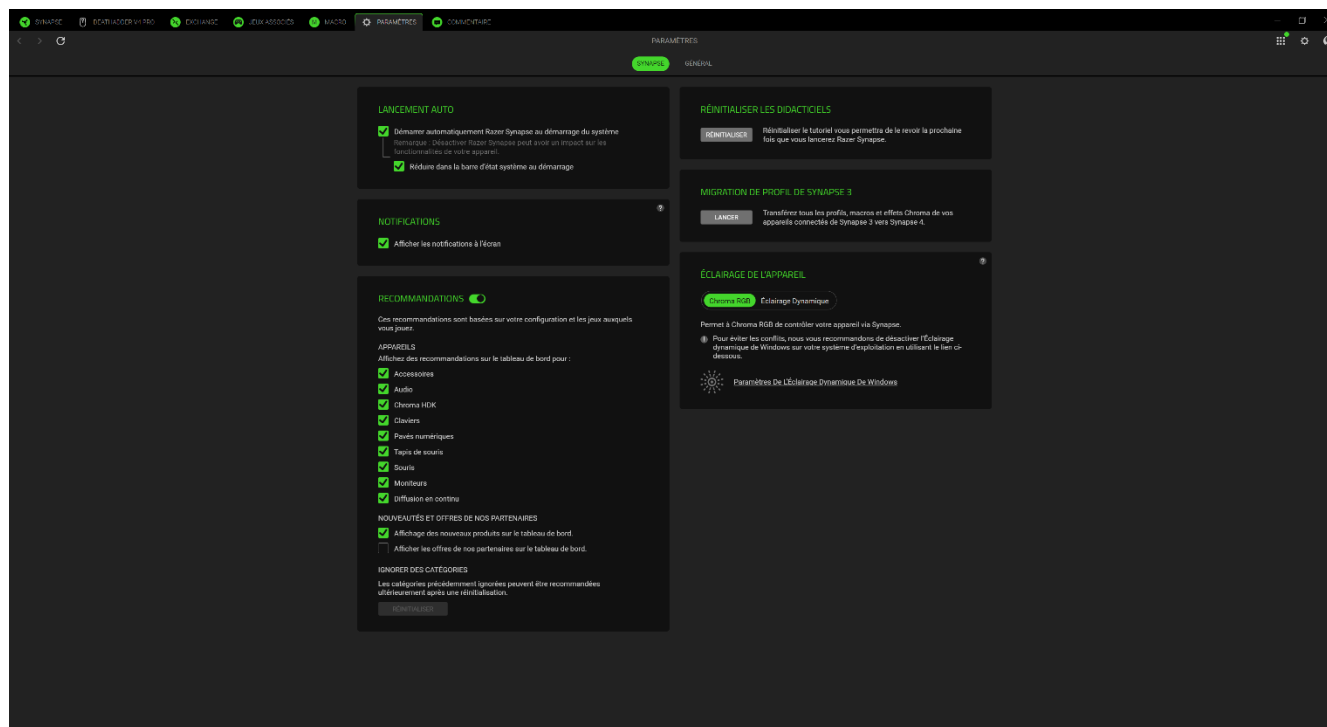

### Lancement auto

L'option Lancement auto vous permet de configurer le comportement de démarrage de l'application.

### Notifications

L'option Notifications permet à l'application d'afficher des notifications à l'écran, même si vous exécutez des applications en plein écran.

### Recommandations

Les recommandations nous permettent d'afficher les derniers produits et fonctionnalités sur votre tableau de bord en fonction des appareils que vous avez installés et des jeux associés.

### Réinitialiser les didacticiels

Sélectionner le bouton Réinitialiser réactivera tous les didacticiels qui vous aideront à vous familiariser avec les fonctionnalités de Razer Synapse.

## Migration de profils

Lorsque vous passez de Synapse 3 à Synapse 4, l'outil de migration des profils de Synapse 4 détecte automatiquement vos profils et vous aide à les transférer sur Synapse 4 en un seul clic.

## Éclairage de l'appareil

Cette option vous permet de choisir l'application qui contrôlera les effets d'éclairage sur votre appareil.

## Général

Le sous-onglet Général est la section où vous pouvez accéder à des options diverses pour votre application, ainsi que trouver des informations supplémentaires sur le logiciel.

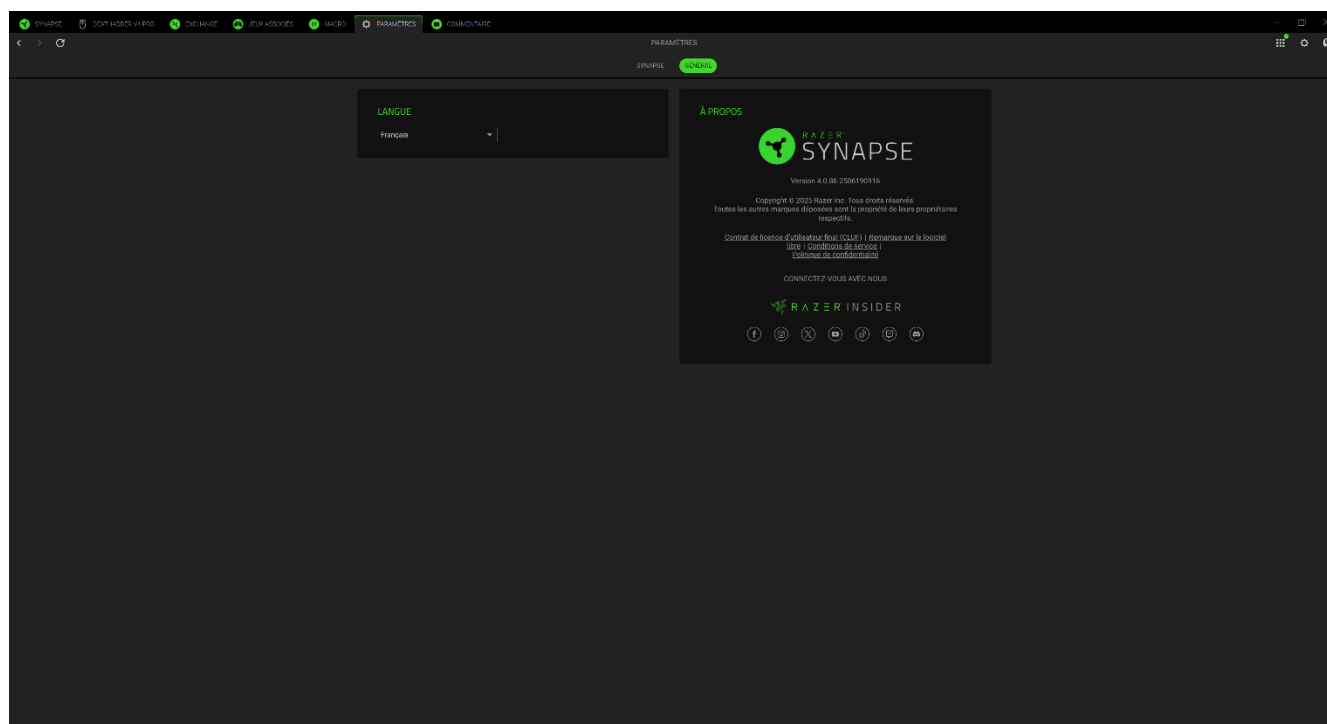

## Langue

Cette option vous permet de changer la langue d'affichage de Razer Synapse.

## À propos

La section À propos indique la version actuelle du logiciel, affiche la déclaration de copyright et fournit des liens relatifs aux conditions d'utilisation de Razer. Vous pouvez également utiliser cette option pour accéder rapidement aux communautés des réseaux sociaux de Razer.

## COMMENTAIRE

Aidez-nous à améliorer Razer Synapse en nous faisant part de vos commentaires, suggestions et problèmes avec le logiciel. Vous pouvez nous contacter directement en utilisant cet onglet et même gagner des récompenses pour signaler des bogues.

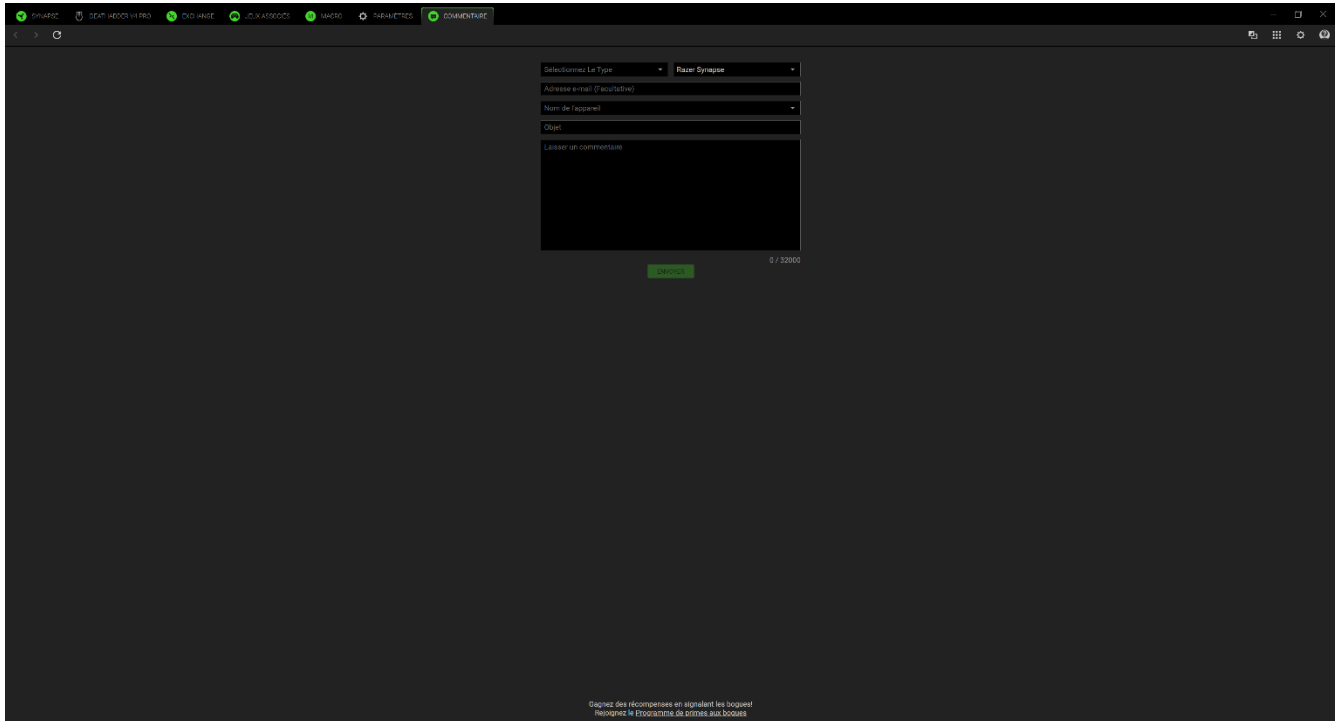

The screenshot shows a dark-themed web interface for submitting feedback. At the top, there are several browser tabs, with the active one labeled 'COMMENTAIRE'. The main content area contains a form with the following fields:

- A dropdown menu labeled 'Sélectionnez Le Type' with 'Razer Synapse' selected.
- An input field for 'Adresse e-mail (Facultative)'. Below it, there is a note: 'Nous ne divulguons jamais vos données personnelles à des tiers.' and a link: 'En savoir plus sur notre politique de confidentialité.'.
- An input field for 'Nom de l'appareil'.
- An input field for 'OS'.
- A large text area for 'Laissez un commentaire'.
- A green 'Envoyer' button.
- A character count '0 / 2000'.

At the bottom of the page, there is a small text block: 'Gagnez des récompenses en signalant les bogues! Rejoignez le Programme de Récompense aux bogues.'

---

## 7. SÉCURITÉ ET ENTRETIEN

### CONSIGNES DE SÉCURITÉ

Afin d'utiliser votre Razer DeathAdder V4 Pro dans des conditions de sécurité optimales, nous vous recommandons de suivre les instructions suivantes :

Si vous avez des difficultés à utiliser correctement l'appareil et que le dépannage ne fonctionne pas, débranchez l'appareil et contactez le service d'assistance téléphonique de Razer ou rendez-vous sur [support.razer.com](https://support.razer.com) pour obtenir de l'aide.

Ne démontez pas l'appareil (ceci annulerait la garantie) et n'essayez pas de le faire fonctionner avec une charge de courant anormale.

Conservez l'appareil à l'abri des liquides et de l'humidité. Faites fonctionner le périphérique uniquement à une température comprise entre 0 °C et 40 °C. Si la température dépasse ces limites, éteignez et/ou débranchez l'appareil pour laisser la température se stabiliser à un degré optimal.

Évitez de regarder directement le rayon laser de votre souris et de pointer le rayon dans les yeux d'une autre personne. Veuillez remarquer que le rayon du laser n'est PAS visible à l'œil nu et qu'il dispose d'un mode Always-On (toujours actif).

### CONFORT

Les recherches ont montré que de longues périodes de mouvements répétitifs, un positionnement incorrect de vos périphériques électroniques, une position incorrecte du corps et de mauvaises habitudes peuvent être associés à un inconfort physique et une lésion des nerfs, des tendons et des muscles. Voici des instructions pour éviter les blessures et vous assurer un confort maximal lors de l'utilisation de votre Razer DeathAdder V4 Pro.

- Placez votre clavier et votre écran directement en face de vous avec votre souris à côté. Placez vos coudes près de vous, pas trop loin, et votre clavier à portée.
- Ajustez la hauteur de votre chaise et de votre table afin que la hauteur du clavier et de la souris soit au niveau ou en dessous des coudes.
- Gardez vos pieds bien soutenus, en position droite et vos épaules détendues.
- Pendant que vous jouez, détendez votre poignet et gardez-le droit. Si vous exécutez les mêmes tâches avec les mains à plusieurs reprises, essayez de ne pas plier, étendre ou tordre vos mains pendant de longues périodes.
- Ne reposez pas vos poignets sur des surfaces dures pendant de longues périodes. Utilisez un repose-poignet pour soutenir votre poignet lorsque vous jouez.

- Personnalisez les touches de votre clavier pour l'adapter à votre style de jeu afin de réduire les mouvements répétitifs ou inconfortables pendant que vous jouez.
- Ne restez pas assis dans la même position toute la journée. Levez-vous, éloignez-vous de votre bureau et faites des exercices pour étirer vos bras, vos épaules, votre cou et vos jambes.

Si vous sentez une gêne physique lorsque vous utilisez votre souris, notamment une douleur, un engourdissement ou des fourmillements dans les mains, les poignets, les coudes, le cou ou le dos, consultez immédiatement un médecin compétent.

## **ENTRETIEN ET UTILISATION**

La Razer DeathAdder V4 Pro nécessite un minimum d'entretien pour être conservée dans un état de fonctionnement optimal. Une fois par mois, nous vous recommandons de déconnecter l'appareil de l'ordinateur et de le nettoyer avec un chiffon doux ou un coton-tige pour empêcher les dépôts de saleté. N'utilisez pas de savon ou de produits nettoyants agressifs.

Pour optimiser votre expérience du mouvement et du contrôle, nous vous recommandons fortement un tapis de souris premium de Razer. Certaines surfaces pourraient user les pieds, ce qui requiert par la suite un entretien constant qui mènera au remplacement.

Veillez noter que la Razer DeathAdder V4 Pro est tout particulièrement optimisée pour les tapis de souris Razer. Le capteur a été testé de façon intensive pour confirmer que la Razer DeathAdder V4 Pro effectue une meilleure lecture et un meilleur suivi sur les tapis de souris Razer.

---

## 8. MENTIONS LÉGALES

### INFORMATIONS SUR LES DROITS D'AUTEUR ET DROITS DE PROPRIÉTÉ INTELLECTUELLE

©2025 Razer Inc. Tous droits réservés. Razer, le logo du serpent à trois têtes, le logo Razer, « For Gamers. By Gamers. » et le logo « Razer Chroma » sont des marques commerciales ou des marques commerciales déposées de Razer Inc. et/ou des sociétés affiliées aux États-Unis ou dans d'autres pays. Le produit actuel peut différer des images. Toutes les autres marques commerciales sont la propriété de leurs propriétaires respectifs. Garantie non valable en dehors de la région pour laquelle le produit est destiné.

Windows et le logo Windows sont des marques commerciales appartenant aux entreprises du groupe Microsoft.

Razer Inc. (« Razer ») peut avoir des droits d'auteur, des marques commerciales, des secrets de fabrication, des brevets, des demandes de brevet, ou d'autres droits de propriété intellectuelle (enregistrés ou non enregistrés) concernant le produit dans ce guide. Ce guide ne vous donne pas de licence pour ce droit d'auteur, cette marque commerciale, ce brevet ou tout autre droit de propriété intellectuelle. La Razer DeathAdder V4 Pro (le « Produit ») peut différer des images, que ce soit sur l'emballage ou autre. Razer n'assume aucune responsabilité pour de telles différences ou pour toute erreur pouvant apparaître. Les informations contenues dans ce document sont susceptibles d'être modifiées sans préavis.

### GARANTIE LIMITÉE DU PRODUIT

Pour connaître les dernières conditions et les conditions actuelles de la garantie limitée du produit, veuillez vous rendre sur [razer.com/warranty](https://razer.com/warranty).

### LIMITATION DE RESPONSABILITÉ

Razer ne sera en aucun cas responsable de toute perte de profit, d'informations ou de données, de dommages spéciaux, fortuits, indirects, punitifs ou consécutifs, ou de dommages fortuits découlant de la distribution, la vente, la revente, l'utilisation, ou l'incapacité d'utiliser le produit. En aucun cas la responsabilité de Razer ne peut excéder le prix d'achat au détail du produit.

### GÉNÉRAL

Ces conditions seront régies par et interprétées conformément aux lois de la juridiction dans laquelle le produit a été acheté. Si l'une des conditions définies ici est jugée non valide ou inapplicable, cette condition (dans la mesure où elle est non valide ou inapplicable) n'aura alors

aucun effet et sera considérée comme exclue sans invalider aucune des conditions restantes.  
Razer se réserve le droit de modifier toute condition à tout moment sans préavis.