

NUKI
SMART LOCK

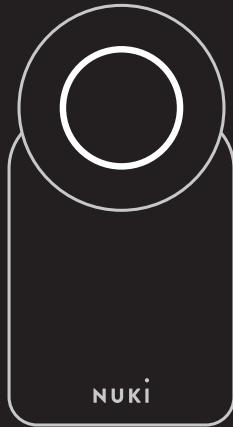

Article Type: 010.418

1x

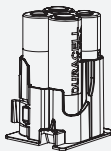
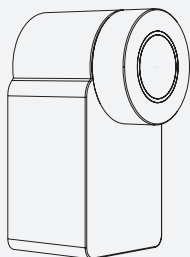

1x

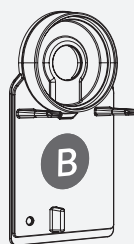
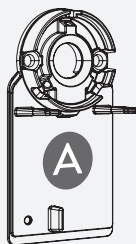

1x

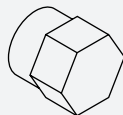

Knob cylinder adapter not included

Adapter available free of charge
at www.nuki.io/adapter

Installation Guide

Installation Guide
Installationsanleitung
Guide d'Installation
Installatie Gids
Guía de Instalación
Guida d'Installazione
Instruções de instalação
Pokyny k instalaci
Pokyny na inštaláciu
Instrukcja instalacji
Οδηγίες εγκατάστασης
Руководство по монтажу
Kurulum kılavuzu
Telepítési útmutató
دليل التثبيت

www.nuki.io

Version number: 010.418-D04

Date: 04/2023

Installation

1A

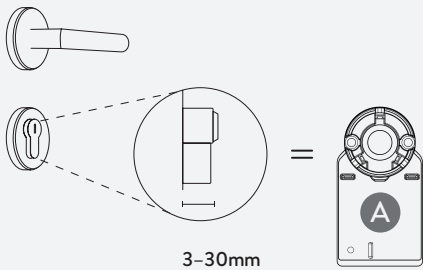

2A

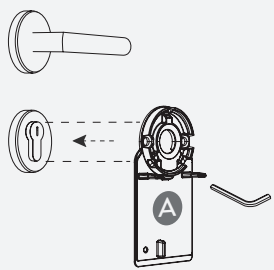

or

1B

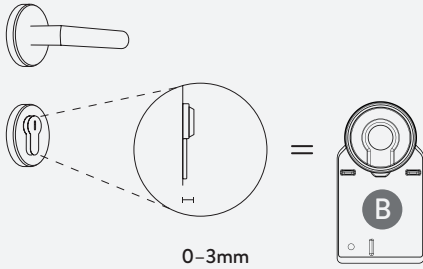

2B

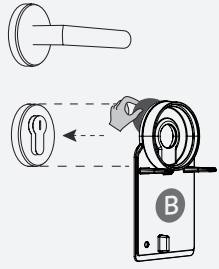

3

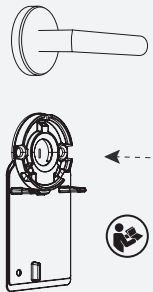

Read the operating instructions and take note of the safety and warning information contained therein before starting the installation.

4

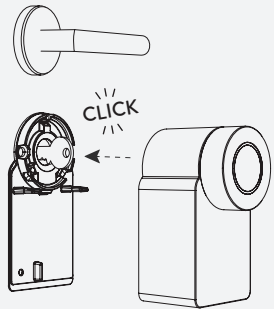

5



www.nuki.io/download

Indoor use only

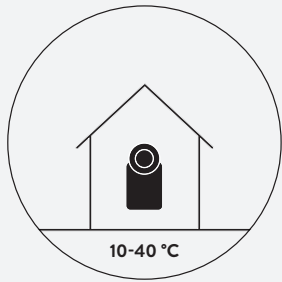

Uninstallation

1

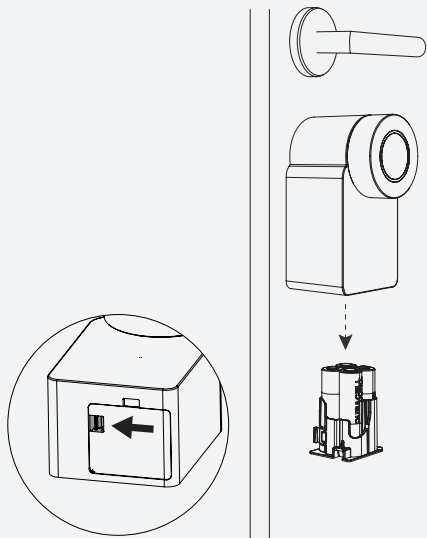

2

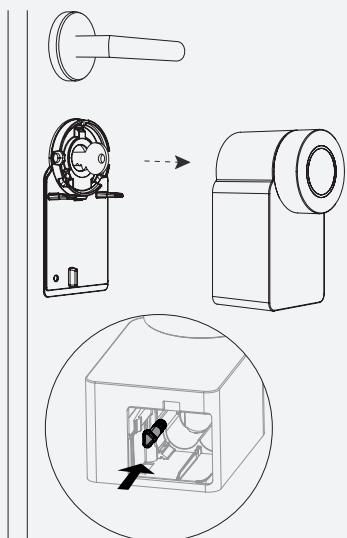

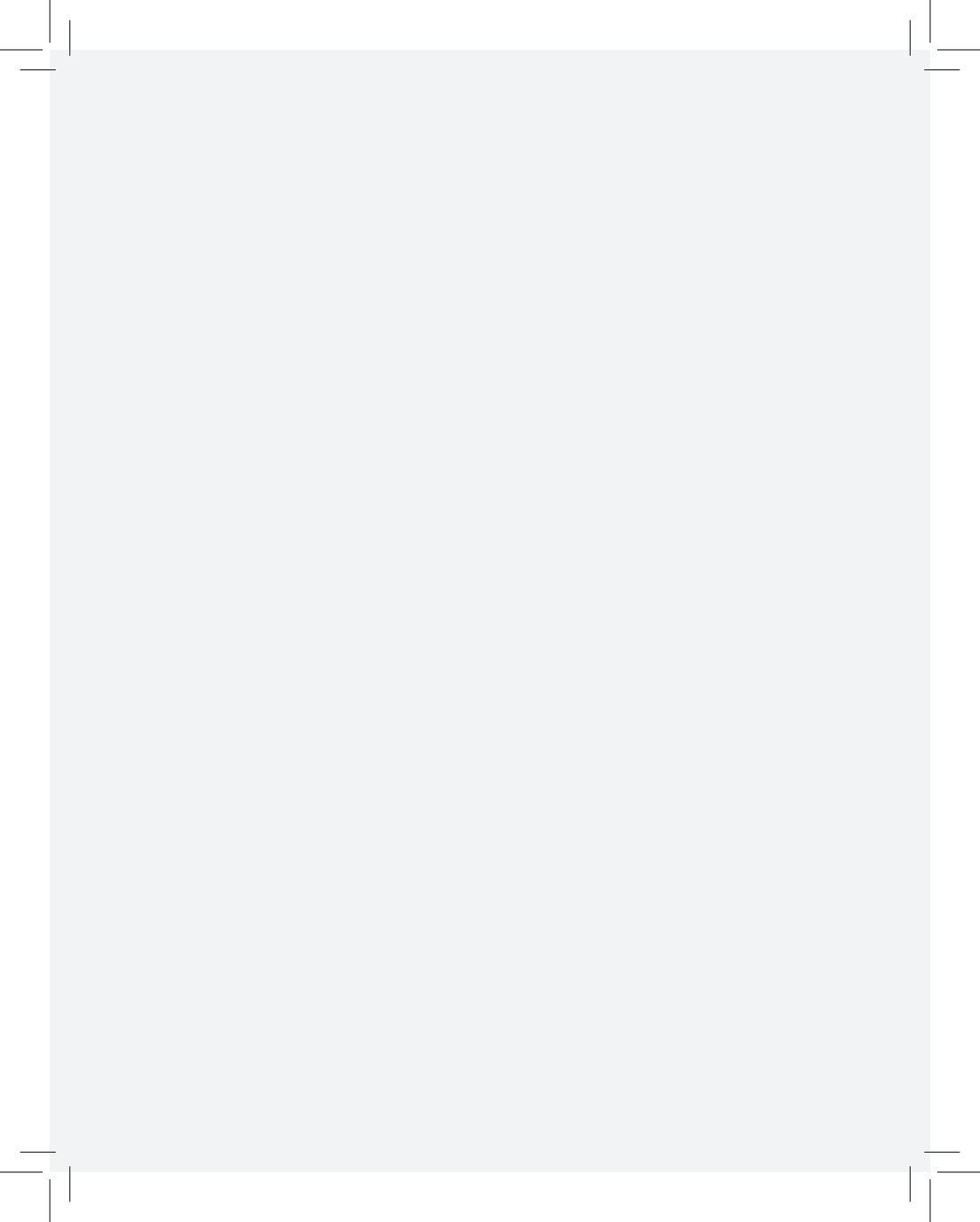

DE	Bedienungsanleitung	7
EN	Operating Instructions	9
FR	Mode d'emploi	11
NL	Instructies voor gebruik	13
ES	Instrucciones de uso	15
IT	Libretto di istruzioni	17
PT	Instruções para o uso	19
CZ	Návod k použití	21
SK	Návod na použitie	23
PL	Instrukcja obsługi	25
GR	Οδηγίες λειτουργίας	27
RU	Руководство по эксплуатации	29
TR	Kullanım kılavuzu	31
HU	Használat	33
AR	دليل التشغيل	35

Imprint:

Nuki Home Solutions GmbH
Münzgrabenstraße 92/4 - 8010 Graz

Bedienungsanleitung

Produktbeschreibung

Das Smart Lock motorisiert bestehende Türschlösser und lässt in Kombination mit einem Smartphone ein digitales Zutrittssystem entstehen. Das elektronische Türschloss wird auf der Türinnenseite auf den vorhandenen Zylinder mit eingestecktem Schlüssel aufgesetzt. Dieser wird vom Motor des Smart Lock gedreht, kann aber auch manuell über den Drehknopf bewegt werden.

Bestimmungsgemäße Verwendung

Wir empfehlen das Smart Lock nur bei Schließzylindern mit Not- und Gefahrenfunktion zu montieren. Diese können bei innen steckendem Schlüssel auch von außen mit einem weiteren Schlüssel beziehungsweise entriegelt werden.

Betriebstemperatur: 10–40°C, maximale Luftfeuchtigkeit 95%, nicht kondensierend. Das Gerät ist nur für den Einsatz in trockenen Innenräumen geeignet und darf nicht an Feuer-, Brandschutz-, Fluchttüren oder anderen Türen mit speziellen Anforderungen an Türschlossantriebe montiert werden.

Jeder andere Einsatz ist nicht bestimmungsgemäß und führt zu Gewährleistungs- und Haftungsausschluss.

Geeignet für Batterien und Akkumulatoren des Typ AA (4 Stück).

Montage und Installation

Informationen zur Montage finden sich in der beigefügten Installationsanleitung. Für die Verwendung der Klebeplatte

(B) muss der Untergrund gereinigt (mit rückstandslosen Reinigungsmitteln) und fettfrei sein. Bei einem Untergrund abweichend von Metall oder ähnlichen glatten Flächen wenden Sie sich bitte an unseren Kundenservice.

Sicherheitshinweise



Die folgenden Sicherheits- und Gefahrenhinweise dienen nicht nur dem Schutz des Gerätes, sondern auch dem Schutz Ihrer Gesundheit. Lesen Sie bitte diese Punkte aufmerksam durch:

Das Smart Lock kann aufgrund von technischen Störungen ausfallen und nicht in der Lage sein, die Tür zu öffnen. Führen Sie den zum Schloss gehörenden Schlüssel immer mit bzw. deponieren Sie ihn an einem erreichbaren Ort, um die Tür in einem Fehlerfall manuell öffnen zu können.

Unsachgemäßer Umgang mit dem Gerät kann zu Beschädigung führen. Setzen Sie das Gerät nicht extremer Hitze oder Kälte aus. Lassen Sie das Produkt nicht in der prallen Sonne, in der Nähe von offenem Feuer oder extremen Wärmequellen liegen. Batterien nicht kurzschließen! Batterien nicht ins Feuer werfen. Es besteht Explosionsgefahr!



Dieses Produkt und sein Verpackungsmaterial enthalten Kleinteile, die von Kindern verschluckt werden können. Halten Sie es daher von Kindern unter 36 Monaten fern. Dieses Produkt ist kein Spielzeug. Ausgelaufene oder beschädigte Batterien können Verätzungen verursachen.

Entsorgung



Gerät nicht im Hausmüll entsorgen!
Elektronische Geräte sind
entsprechend der Richtlinie über
Elektro- und Elektronik-Altgeräte
über die örtlichen Sammelstellen für
Elektronik-Altgeräte zu entsorgen.

Batterien dürfen nicht in den Hausmüll!
Entsorgen Sie diese in Ihrer örtlichen
Batteriesammelstelle!

Technische Daten

Modell Name: Smart Lock 4th generation
Artikel Type: 010.418
Bluetooth Standards: Bluetooth Specification
5.0, Thread, 2.4GHz ISM band
Bluetooth Antenne: 2,4GHz keramische
Antenne
Frequenzbereich: 2402MHz - 2480MHz BLE
/ 2405MHz - 2480MHz Thread
Max. Sendeleistung: 10dBm (10mW)

Gewährleistung und Support

Umfang der Gewährleistung

Die Nuki Home Solutions GmbH
garantiert Erstkäufern sowie autorisierten
Distributoren (im Folgenden "Käufer"
genannt) Verarbeitungsfehler- sowie
Materialfehlerfreiheit der Produkte bei
nachgewiesener, normaler Nutzung für einen
Zeitraum von 24 Monaten ab Kaufdatum
("Gewährleistungsfrist").

Von der Gewährleistung ausgeschlossen sind
auftretende Mängel in Folge von:

- Modifikationen und/oder Veränderungen
am Produkt, die auf eine andere Partei
als die Nuki Home Solutions GmbH
zurückzuführen sind,
- fehlerhafter Wartung, falscher Installation
oder mangelhafter Reparatur durch eine
andere Partei als die Nuki Home Solutions
GmbH,
- zweckentfremdeter Verwendung,
- Missbrauch, mechanischer Beschädigung,
Überspannung, Fahrlässigkeit oder Unfall,
- normalen Abnutzungserscheinungen.

Weitere Informationen zur Gewährleistung:
nuki.io/warranty

Anwendbares Recht

Diese Gewährleistung unterliegt dem Recht
der Republik Österreich.
Gerichtsstand ist Graz, Österreich

Kontakt

E-Mail: service@nuki.io

Weitere Möglichkeiten, den Nuki Support zu
kontaktieren, finden Sie unter: nuki.io/help

Bewahren Sie diese Hinweise sowie die Bedienungsanleitung zur späteren Verwendung auf!

Hiermit erklärt Nuki Home Solutions
GmbH, dass der Funkanlagentyp Nuki Smart
Lock (010.418) der Richtlinie 2014/53/EU
entspricht.

Der vollständige Text der EU-
Konformitätserklärung ist unter der
folgenden Internetadresse verfügbar:
nuki.io/legal

Operating Instructions

Product description

The Nuki Smart Lock motorises existing door locks and creates a digital access system when combined with a smartphone. The electronic door lock is placed on the inside of the door on the existing cylinder with the key inserted. The key is turned by the Nuki Smart Lock motor, but can also be turned manually using the knob.

Proper use

We recommend only mounting the Nuki Smart Lock onto lock cylinders with an emergency function. If the key is inserted from the inside, these can also be locked and unlocked from the outside using another key.

Operating temperature: 10–40°C, maximum humidity 95%, non-condensing. The device is only suitable for use in dry interior spaces and must not be installed on fire doors, escape doors or other doors with special requirements for door lock drives. Any other use is deemed improper and shall result in an exclusion of warranty and liability.

Suitable for AA batteries and accumulators (4 required).

Assembly and installation

Information on assembly can be found in the enclosed installation instructions. To use the adhesive pad (B), the surface must be cleaned (with residue-free cleaning agents) and free of any grease. If your surface is made of materials other than metal or similarly smooth surfaces, please contact our customer service.

Safety instructions



The following safety and hazard instructions not only serve to protect the device, they also prevent personal injury. Please read through the instructions carefully.

The Nuki Smart Lock may fail due to technical malfunctions and thus be unable to open the door. Always carry the key to the lock with you or leave it in an accessible place so that the door can be opened manually in the event of an error.

Improper use of the device might result in damage. Do not expose the device to extreme heat or cold, direct sunlight, open flames or other extreme conditions. Do not short-circuit the batteries! Do not throw the batteries into an open fire. Danger of explosion!



This product and its packaging materials contain small parts which children might swallow; therefore, store it away from children younger than 36 months of age. This product is not a toy. Leaking or damaged batteries might cause chemical burns.

Disposal



Do not dispose of the device with the household rubbish! Electronic devices must be disposed of at local collection stations, in accordance with the guidelines on used electric and electronic devices.

Batteries may not be disposed off with the household rubbish! Dispose of batteries at your local battery collection point!

Technical data

Model name: Smart Lock 4th generation

Item type: 010.418

Standards: Bluetooth Specification 5.0, Thread, 2.4GHz ISM band

Antenna: internal RF ceramic chip antenna

Frequency range: 2402MHz - 2480MHz BLE / 2405MHz - 2480MHz Thread

Max. transmission power: 10 dBm (10 mW)

Warranty and support

Scope of warranty

Nuki Home Solutions GmbH guarantees first-time buyers and authorised distributors (hereinafter referred to as “buyers”) that the products shall remain free from any manufacturing or material defects when subjected to proven normal use for a period of 24 months from the date of purchase (“warranty period”).

Excluded from this warranty are any defects arising from:

- Modifications and/or changes to the product that can be attributed to a party other than Nuki Home Solutions GmbH,

- Incorrect maintenance, incorrect installation or faulty repairs by a party other than Nuki Home Solutions GmbH,
- Improper use,
- Misuse, mechanical damage, overvoltage, negligence or accidents,
- Normal wear and tear.

For more information on the warranty, please visit: nuki.io/warranty

Applicable law

This warranty shall be governed by the law of the Republic of Austria. The place of jurisdiction shall be Graz, Austria.

Contact information

E-Mail: service@nuki.io

You can find other ways to contact the Nuki support team at: nuki.io/help

Keep these instructions as well as the operating instructions for later use!

Nuki Home Solutions GmbH hereby declares that the radio equipment type Nuki Smart Lock (010.418) complies with the Directive 2014/53/EU.

The full text of the EU Declaration of Conformity is available at the following link: nuki.io/legal

Mode d'emploi

Description du produit

La Nuki Smart Lock motorise les serrures de porte existantes et combinée à un smartphone, permet de créer un système d'accès numérique. La serrure électronique s'applique sur la face intérieure de la porte, sur le cylindre existant dans lequel la clé est engagée. Celle-ci s'actionne à l'aide du moteur de la Nuki Smart Lock, mais aussi manuellement à l'aide du bouton.

Utilisation conforme

Nous recommandons de n'installer la Nuki Smart Lock que sur des cylindres de serrure avec fonction urgence et danger. Ces derniers peuvent être verrouillés et déverrouillés de l'extérieur par une seconde clé, même si une clé se trouve à l'intérieur, dans la serrure.

Température de fonctionnement : 10–40 °C, humidité maximale 95 %, sans condensation. L'appareil est uniquement destiné à une utilisation à l'intérieur d'un bâtiment, au sec, et ne doit pas être installé sur des portes pare-feu, coupe-feu, de secours ou autres portes présentant des exigences particulières en matière d'actionneurs de porte. Toute autre utilisation n'est pas conforme à la destination du produit et conduit à la perte des droits à la garantie et à l'exclusion de notre responsabilité.

Adapté à des piles et accumulateurs de type AA (4 piles requises).

Montage et installation

Les renseignements concernant le montage se trouvent dans le manuel d'installation joint. Pour pouvoir utiliser la plaque autocollante (B), le support doit être propre (nettoyé avec un produit nettoyant ne laissant pas de résidus) et exempt de graisse. Pour des supports qui ne sont pas en métal ou à surface lisse semblable, veuillez contacter notre service après-vente.

Consignes de sécurité



Les consignes de sécurité et avertissements qui vont suivre ne sont pas seulement destinés à protéger l'appareil mais également votre santé. Veuillez lire attentivement les points suivants :

La Nuki Smart Lock peut être sujette à des pannes techniques et ne plus être en mesure d'ouvrir la porte. Emportez toujours avec vous la clé correspondant à la serrure, ou déposez-la à un endroit accessible pour pouvoir ouvrir manuellement la porte en cas de panne.

Une utilisation non conforme de l'appareil peut l'endommager. N'exposez pas l'appareil à une chaleur ou à un froid extrêmes, au plein soleil, à une flamme nue ou autres conditions extrêmes. Ne pas court-circuiter les piles ! Ne pas jeter les piles dans le feu. Il y a danger d'explosion !



Ce produit et son emballage contiennent de petites pièces pouvant être avalées par les enfants. Tenez par conséquent le tout hors de portée des enfants de moins de 36 mois. Ce produit n'est pas un jouet. Les piles qui fuient ou sont endommagées peuvent provoquer des brûlures.

Élimination



Ne jetez pas l'appareil dans les ordures ménagères ! Conformément à la directive relative aux déchets d'équipements électriques et électroniques, les appareils électroniques doivent être éliminés par le biais des points de collecte pour déchets électroniques locaux.

Les piles ne doivent pas être jetées dans les ordures ménagères ! Déposez-les dans votre point de collecte local !

Données techniques

Nom du modèle : Smart Lock 4th generation
 Type de l'article : 010.418
 Normes : spécification Bluetooth 5.0, Thread, bande ISM 2.4GHz
 Antenne : antenne HF interne à puce céramique
 Plage de fréquences : 2402MHz - 2480MHz BLE / 2405MHz - 2480MHz Thread
 Puissance d'émission maxi. : 10dBm (10mW)

Garantie et support technique

Étendue de la garantie

La société Nuki Home Solutions GmbH garantit au premier acquéreur et aux distributeurs autorisés (ci-après dénommés « les acquéreurs ») que les produits sont exempts de défauts de matériel et de fabrication dans le cadre d'une utilisation prouvée normale sur une période de 24 mois à compter de la date d'achat (« délai de garantie »).

Sont exclus de la garantie les défauts dus à :

- des modifications et/ou changements apportés au produit imputables à une partie autre que Nuki Home Solutions GmbH,
- une maintenance incorrecte, une mauvaise installation ou une réparation déficiente réalisées par une partie autre que Nuki Home Solutions GmbH,
- une utilisation dans un autre but,
- une utilisation abusive, une détérioration mécanique, une tension trop haute, une négligence ou un accident,
- des signes d'usure normale.

Pour de plus amples informations concernant la garantie : nuki.io/warranty

Droit applicable

Cette garantie relève du droit en vigueur en République d'Autriche. La juridiction compétente est celle de Graz, Autriche.

Contact

E-Mail : service@nuki.io

Vous trouverez d'autres possibilités de contacter le service technique Nuki sur : nuki.io/help

Conservez bien ces recommandations ainsi que le mode d'emploi pour toute consultation ultérieure !

Nuki Home Solutions GmbH déclare par la présente que l'équipement radioélectrique du type Nuki Smart Lock (010.418) est conforme à la directive 2014/53/UE.

Le texte intégral de la déclaration de conformité UE est disponible à l'adresse internet suivante : nuki.io/legal

Instructies voor gebruik

Productbeschrijving

De Nuki Smart Lock motoriseert bestaande deursloten en creëert in combinatie met een smartphone een digitaal toegangssysteem. Het elektronische deurslot wordt aan de binnenkant van de deur op de voorhanden zijnde cilinder met ingestoken sleutel gemonteerd. Deze wordt door de motor van de Nuki Smart Lock gedraaid, maar kan ook handmatig met de draaiknop worden bewogen.

Correct gebruik

Wij raden aan om de Nuki Smart Lock alleen te monteren bij sluitsystemen met nood- en gevarenfunctie. Deze kunnen namelijk bij een aan de binnenkant stekende sleutel ook van buitenaf met een extra sleutel worden ver- of ontgrendeld.

Bedrijfstemperatuur: 10-40°C, maximale luchtvochtigheid 95%, niet condenserend. Het apparaat is enkel geschikt voor gebruik in droge binnenruimten en mag niet worden gemonteerd aan brand-, brandbeveiligings- en vluchtdeuren, of aan andere deuren met speciale vereisten aan deurslotaandrijvingen. Iedere andere toepassing is niet beoogd en leidt tot uitsluiting van garantie en aansprakelijkheid.

Geschikt voor batterijen en accumulatoren van het type AA (4 stuks).

Montage en installatie

Informatie over de montage vindt u in de bijgevoegde installatiehandleiding.

Voor gebruik van de kleefplaat (B) moet de ondergrond gereinigd (met reinigingsmiddelen die geen resten achterlaten) en vetvrij zijn. Neem bij een ondergrond die afwijkt van metaal of vergelijkbaar gladde oppervlakken contact op met onze klantenservice.

Veiligheidsinstructies



De volgende veiligheids- en gevareninstructies beschermen niet slechts het apparaat, maar ook uw gezondheid. Lees de tekst zorgvuldig door.

De Nuki Smart Lock kan door technische storingen uitvallen en niet in staat zijn om de deur te openen. Zorg dat u altijd de bij het slot horende sleutel bij u heeft en/of die op een toegankelijk plek legt om de deur in geval van een storing handmatig te kunnen openen.

Ondeskundige omgang met het apparaat kan tot beschadiging leiden. Stel het apparaat niet bloot aan extreme hitte, direct zonlicht, open vuur of andere extreme omstandigheden. Batterijen niet kortsluiten! Batterijen niet in het vuur gooien. Er bestaat explosiegevaar! Dit product en de verpakkingsmaterialen bevatten kleine deeltjes die kinderen in kunnen inslikken.



Bewaar het daarom buiten het bereik van kinderen onder de 36 maanden. Dit product is geen speelgoed.

Lekkende of beschadigde batterijen kunnen zuurverbrandingen veroorzaken. Dit product is geen speelgoed. Lekkende of beschadigde batterijen kunnen zuurverbrandingen veroorzaken.

Verwijdering



Het apparaat hoort niet in het huisafval! Elektronische apparaten dienen ingeleverd te worden bij de winkelier of de milieustraat.

Batterijen horen niet in het huisafval!
Batterijen kunnen worden ingeleverd bij alle winkels die batterijen of producten met batterijen verkopen!

Technische gegevens

Modelnaam: Smart Lock 4th generation
 Artikeltype: 010.418
 Normen: bluetooth-specificatie 5.0, Thread, 2.4GHz ISM-band
 Antenne: interne keramische HF-chip-antenne
 Frequentiebereik: 2402MHz - 2480MHz BLE / 2405MHz - 2480MHz Thread
 Max. zendvermogen: 10dBm (10mW)

Garantie en ondersteuning

Omvang van de garantie

Nuki Home Solutions GmbH garandeert nieuwe kopers en geautoriseerde distributeurs (hiernavolgend “Kopers” genoemd) verwerkingsfouten- en materiaalfoutenvrije producten bij aangetoond normaal gebruik voor een periode van 24 maanden vanaf de aankoopdatum (“Garantieperiode”).

Van de garantie uitgesloten zijn gebreken als gevolg van:

- aanpassingen en/of wijzigingen aan het product die terug te leiden zijn naar een andere partij dan Nuki Home Solutions GmbH,
- onjuist onderhoud, onjuiste installatie of gebrekkige reparatie door een andere partij dan Nuki Home Solutions GmbH,
- niet beoogd gebruik,
- misbruik, mechanische beschadiging, te hoge spanning, nalatigheid of ongeval,
- normale slijtage.

Zie voor meer informatie over de garantie:

nuki.io/warranty

Toepasbaar recht

Deze garantie is onderhevig aan de wet van de Republiek Oostenrijk. Rechtsgebied is Graz, Oostenrijk.

Contact

E-Mail : service@nuki.io

Overige mogelijkheden voor contact met Nuki Support vindt u op: nuki.io/help

Bewaar deze instructies en de gebruikershandleiding voor later!

Hiermee verklaart Nuki Home Solutions GmbH dat het radioapparaattype Nuki Smart Lock (010.418) voldoet aan de richtlijn 2014/53/EU.

De volledige tekst van de EU-conformiteitsverklaring is beschikbaar op het volgende internetadres: nuki.io/legal

Instrucciones de uso

Descripción del producto

Nuki Smart Lock motoriza las cerraduras de las puertas existentes y en combinación con un smartphone crea un sistema de acceso digital. La cerradura electrónica se instala en el cilindro del interior de la puerta con la llave insertada. El cilindro gira gracias al motor de Nuki Smart Lock, pero también puede moverse manualmente con el pomo.

Utilización correcta

Recomendamos montar Nuki Smart Lock solo en cilindros de cierre con función de emergencia y peligro. Estos se pueden bloquear o desbloquear desde el exterior con una llave adicional cuando la llave está introducida.

Temperatura de funcionamiento: 10–40°C, humedad máxima del aire 95 %, no condensada. El dispositivo solo es apto para el uso en espacios interiores secos y no debe montarse en puertas cortafuegos, de protección contra incendios, de escape u otras puertas con requisitos especiales para los accionamientos de las cerraduras. Cualquier otro uso no está considerado adecuado y conlleva la exclusión de la garantía y la responsabilidad.

Adecuado para baterías y acumuladores de tipo AA (4 piezas).

Montaje e instalación

La información sobre la instalación se encuentra en las instrucciones de instalación que se adjuntan. Para utilizar la placa adhesiva (B), la superficie debe estar limpia (con agentes de limpieza sin residuos) y libre de grasa. Por favor, consulte a nuestro servicio de atención al cliente si la superficie base no es de metal o de otro material con una superficie lisa similar.

Indicaciones de seguridad



Las siguientes advertencias de seguridad y peligro no solamente se utilizan para proteger el dispositivo, sino también para proteger su integridad. Por ello, lea atentamente los siguientes puntos:

Nuki Smart Lock puede fallar debido a averías técnicas y es posible que no pueda abrir la puerta. Lleve siempre consigo la llave de la cerradura o dépositela en un lugar accesible para poder abrir la puerta manualmente en caso de fallo.

Una manipulación inadecuada del dispositivo puede causar deterioros. No expongas el dispositivo a calor o frío extremos, a la luz directa del sol, al fuego abierto o a otras condiciones extremas. ¡No ponga las pilas en cortocircuito! No eche las pilas al fuego. ¡Existe peligro de explosión!



Este producto y su material de embalaje contienen piezas pequeñas que pueden ser ingeridas por niños. Por ello, mantenga a los niños menores de 36 meses alejados de ellos. Este producto no es un juguete. Las pilas con vertidos o dañadas pueden causar quemaduras.

Reciclaje



No desechar el dispositivo como residuo doméstico. Los dispositivos electrónicos deben depositarse en los puntos limpios para electrodomésticos usados de su zona conforme a la Directiva de Residuos de Aparatos Eléctricos y Electrónicos.

¡Las pilas no pueden desecharse como residuo doméstico! ¡Recicle siempre las pilas en puntos limpios de su localidad!

Especificaciones técnicas

Nombre del modelo: Smart Lock 4th generation
 Tipo de artículo: 010.418
 Estándares: Especificación de Bluetooth 5.0, Thread, banda ISM de 2.4GHz
 Antena: antena interna de chip cerámico HF
 Rango de frecuencia: 2402MHz - 2480MHz BLE / 2405MHz - 2480MHz Thread
 Potencia de transmisión máx.: 10 dBm (10 mW)

Garantía y soporte

Alcance de la garantía

Nuki Home Solutions GmbH garantiza a aquellos que compren por primera vez y a los distribuidores autorizados (en los sucesivos denominados «Comprador») que los productos están libres de defectos de mano de obra y materiales bajo un uso normal durante un período de 24 meses a partir de la fecha de compra («Período de garantía»).

Quedan excluidos de la garantía los defectos que surjan como resultado de:

- Las modificaciones o alteraciones del producto que sean atribuibles a una parte diferente a Nuki Home Solutions GmbH.
- El mantenimiento inadecuado, la instalación incorrecta o la reparación defectuosa por una parte que no sea Nuki Home Solutions GmbH.
- La apropiación indebida.
- El uso inadecuado, los daños mecánicos, la sobretensión, la negligencia o los accidentes.
- El desgaste habitual.

Más información sobre la garantía: nuki.io/warranty

Derecho aplicable

Esta garantía está sujeta a las leyes de la República de Austria. El lugar de jurisdicción es Graz, Austria.

Contacto

E-Mail : service@nuki.io

Puedes encontrar otras formas de contactar con el soporte de Nuki en: nuki.io/help

Conserve estas indicaciones y el manual de instrucciones para usos posteriores.

Nuki Home Solutions GmbH declara por la presente declaración que el tipo de equipo radioeléctrico Nuki Smart Lock (010.418) cumple la Directiva 2014/53/UE.

El texto completo de la declaración de conformidad UE está disponible en la siguiente dirección de Internet: nuki.io/legal

Libretto di istruzioni

Descrizione del prodotto

La Nuki Smart Lock motorizza le serrature esistenti, e in abbinamento a uno smartphone consente di allestire un sistema di accesso digitale. La serratura elettronica si applica dal lato interno della porta, sul cilindro esistente con la chiave inserita. Quest'ultima viene ruotata dal motorino della Nuki Smart Lock, ma resta anche azionabile manualmente tramite il pomello.

Utilizzo conforme

Si raccomanda di montare la Nuki Smart Lock soltanto in presenza di cilindri dotati di funzione di emergenza. In caso di chiave inserita internamente, tali cilindri possono infatti essere bloccati o sbloccati anche dall'esterno con un'altra chiave.

Temperatura di esercizio: 10–40°C, umidità atmosferica massima al 95%, non condensante. Il dispositivo è idoneo unicamente all'impiego in ambienti interni asciutti e non può essere montato su porte tagliafuoco, antincendio, antipanico o altre porte con speciali requisiti per l'azionamento delle serrature. Ogni altro tipo di impiego non è considerato conforme alla destinazione originaria e comporta l'inapplicabilità della garanzia e l'esclusione della responsabilità.

Adatta per batterie e accumulatori tipo AA (4 pezzi).

Montaggio e installazione

Le informazioni sul montaggio si trovano nelle allegate istruzioni per l'installazione. Per usare la piastra di montaggio (B) è

necessario pulire preventivamente la superficie di base (con detergenti che non lasciano residui) e rimuovere eventuali grassi. Se la superficie è fatta di materiali diversi dal metallo o si tratta di superfici ugualmente lisce, si prega di contattare il nostro servizio clienti.

Istruzioni di sicurezza



Le seguenti istruzioni di sicurezza hanno lo scopo di proteggere l'apparecchio da danni, ma anche di garantire la vostra salute e sicurezza personale. Leggete con attenzione i seguenti punti:

A causa di possibili inconvenienti tecnici, la Nuki Smart Lock potrebbe non funzionare e non essere pertanto in grado di aprire la porta. Portate sempre con voi la chiave associata al cilindro o lasciatela in un luogo raggiungibile per consentirvi di aprire la porta manualmente in caso di avaria. Un uso improprio del dispositivo potrebbe danneggiarlo.

Non esponete il dispositivo a fonti di calore o freddo intenso, ai raggi diretti del sole, al fuoco vivo o ad altre situazioni estreme. Non mandare in corto circuito le batterie! Non buttare le batterie nel fuoco. Pericolo di esplosione!



Il prodotto e il suo imballaggio contengono piccole parti che possono essere facilmente messe in bocca e ingerite da bambini piccoli. Teneteli quindi lontani dalla portata di bambini di età inferiore ai 3 anni. Questo prodotto non è un giocattolo. Batterie danneggiate o scadute possono corrodarsi.

Smaltimento



Non smaltire l'apparecchio insieme ai normali rifiuti domestici. Le apparecchiature elettroniche devono essere smaltite negli appositi centri di raccolta in conformità alla Direttiva Europea sui rifiuti di apparecchiature elettriche ed elettroniche.

Le batterie devono essere smaltite separatamente dai normali rifiuti domestici! Smaltite le batterie negli appositi centri di raccolta per batterie!

Dati tecnici

Nome modello: Smart Lock 4th generation
 Tipo articolo: 010.418
 Standard: specifiche Bluetooth 5.0, Thread, banda ISM da 2.4GHz
 Antenna: antenna a chip ceramico HF interna
 Gamma di frequenza: 2402MHz - 2480MHz BLE / 2405MHz - 2480MHz Thread
 Potenza max: 10dBm (10mW)

Garanzia e supporto tecnico

Copertura della garanzia

Nuki Home Solutions GmbH garantisce ai primi acquirenti e ai distributori autorizzati (nel seguito denominati "acquirenti") l'assenza di difetti di lavorazione e difetti materiali dei prodotti, nell'ambito di un comprovato normale utilizzo, per un periodo di 24 mesi a partire dalla data di acquisto ("periodo di garanzia").

Sono esclusi dalla garanzia eventuali inconvenienti dovuti a:

- modifiche e/o variazioni apportate al prodotto, riconducibili a soggetti diversi da Nuki Home Solutions GmbH,
- carenze nella manutenzione, errata installazione o riparazione inadeguata da parte di soggetti diversi da Nuki Home Solutions GmbH,
- utilizzo difforme da quello previsto,
- uso improprio, danneggiamento meccanico, sovratensione, negligenza o incidente,
- normali fenomeni di usura.

Per maggiori informazioni sulla garanzia: nuki.io/warranty

Diritto applicabile

La presente garanzia è soggetta al diritto della Repubblica austriaca. Foro competente è Graz, Austria.

Contatto

E-Mail: service@nuki.io
 Ulteriori canali di contatto con il supporto tecnico Nuki sono riportati all'indirizzo: nuki.io/help

Si prega di conservare le presenti istruzioni per l'uso per riferimento futuro!

Con la presente, Nuki Home Solutions GmbH dichiara che il tipo di apparecchio radio Nuki Smart Lock (010.418) è conforme alla direttiva 2014/53/UE.

Il testo integrale della dichiarazione di conformità UE è disponibile al seguente indirizzo Internet: nuki.io/legal

Instruções para o uso

Descrição do produto

O Nuki Smart Lock aciona os fechos de porta existentes e permite criar um sistema de acesso digital em combinação com um smartphone. O fecho de porta eletrônico é acionado no interior da porta, no canhão existente com a chave colocada. Esta é rodada por ação do motor do Nuki Smart Lock, mas também pode ser movimentada manualmente, através do botão rotativo.

Utilização prevista

Recomendamos que o Nuki Smart Lock seja montado apenas em canhões de fechadura com função de emergência e perigo. Estes podem ser desbloqueados por fora, com uma segunda chave, mesmo que a chave principal esteja colocada na porta.

Temperatura de operação: 10 - 40°C, umidade do ar máxima 95%, sem condensação. O aparelho é adequado apenas para utilização em interiores secos e não pode ser montado em portas corta-fogo ou de emergência, nem nouro tipo de portas com requisitos especiais em termos de acionamento do fecho. Qualquer outro tipo de aplicação será considerado incorreto e anulará o direito de garantia.

Adequado para baterias e pilhas do tipo AA (4 unidades).

Montagem e instalação

Para informações sobre montagem, consulte o manual de instalação fornecido. Para utilizar a placa adesiva (B), a base deve estar limpa (com detergente que não deixe resíduo) e isenta de gordura. Para a montagem em superfícies que não sejam metal ou superfícies lisas similares, entre em contato com nosso atendimento ao cliente.

Instruções de segurança



As instruções de segurança e risco a seguir não servem apenas para a proteção do aparelho, mas também para a proteção da sua saúde. Por favor, leia os pontos atentamente:

O Nuki Smart Lock pode falhar em caso de avaria técnica e deixar de estar em condições de abrir a porta. Para conseguir abrir a porta manualmente em caso de falha, tenha sempre à mão a chave pertencente à fechadura em causa ou guarde-a em local acessível.

Um manuseamento inadequado do aparelho pode causar danos. Não submeta o aparelho a um calor ou frio extremo, a radiação solar direta, a uma chama viva ou a outras condições extremas. Não provoque curto-circuito nas pilhas! Não jogue as pilhas no fogo. Risco de explosão!



Este produto e o material da sua embalagem contém peças pequenas, que podem ser ingeridas por crianças. Mantenha longe de crianças menores de 36 meses. Este produto não é um brinquedo. Baterias com vazamento ou danificadas podem causar queimaduras.

Descarte



Não descartar o aparelho como resíduo doméstico! Os aparelhos eletrônicos devem ser descartados de acordo com a Diretiva de Resíduos de Equipamentos Elétricos e Eletrônicos, por meio de pontos de coleta de resíduos eletrônicos locais.

Pilhas não pertencem ao lixo doméstico! Descarte no ponto de coleta de baterias mais próximo!

Dados técnicos

Nome do modelo: Smart Lock 4th generation
 Tipo de artigo: 010.418
 Padrões: Especificação Bluetooth: 5.0, Thread, banda de 2.4GHz ISM
 Antena: HF interna, antena de chip de cerâmica
 Banda de frequência: 2402MHz - 2480MHz BLE / 2405MHz - 2480MHz Thread
 Potência de transmissão máx.: 10dBm (10mW)

Garantia e assistência técnica

Cobertura da garantia

A Nuki Home Solutions GmbH concede a garantia aos compradores originais e aos distribuidores autorizados (doravante designados “Compradores”) face a defeitos de fabrico e de materiais nos produtos e em caso de utilização normal comprovada por um período de 24 meses a partir da data de aquisição (“prazo de garantia”).

A garantia exclui defeitos surgidos na sequência de:

- Modificações e/ou alterações no produto efetuados por outra parte que não a Nuki Home Solutions GmbH,
- Manutenção deficiente, instalação errada ou reparação defeituosa através de uma parte que não a Nuki Home Solutions GmbH,
- Utilização divergente da pretendida,
- Utilização indevida, danos mecânicos, sobrecarga, negligência ou acidente,
- Sinais de desgaste normais.

Mais informações sobre a garantia:

nuki.io/warranty

Legislação aplicável

Esta garantia deve reger-se pela lei da República da Áustria. Tribunal competente: Graz, Áustria.

Contacto

E-Mail: service@nuki.io

Para mais opções de contacto do serviço Nuki Support, visite a: nuki.io/help

Guarde estas instruções e o manual de instruções para uso posterior!

A Nuki Home Solutions GmbH declara, pelo presente documento, que o tipo de equipamento de rádio Nuki Smart Lock (010.418) está em conformidade com a diretiva 2014/53/UE.

O texto integral da declaração de conformidade UE está disponível no seguinte endereço de Internet: nuki.io/legal

Návod k použití

Popis výrobku

Nuki Smart Lock motorizuje stávající zámky ve dveřích a v kombinaci s chytrým telefonem umožňuje vznik digitálního systému přístupu. Elektronický zámek ve dveřích se na vnitřní straně dveří nasadí na stávající válcovou vložku se zastrčeným klíčem. Klíč je otáčen motorem zámku Nuki Smart Lock, lze jím však pohybovat i ručně pomocí otočného knoflíku.

Používání v souladu s určeným účelem

Doporučujeme Nuki Smart Lock montovat pouze u válcových vložek s funkcí stav tísně/nouze a nebezpečí. Tyto vložky lze i v případě, že je zevnitř zastrčený klíč, zvenku zamknout nebo odemknout dalším klíčem.

Provozní teplota: 10–40 °C, maximální vlhkost vzduchu 95%, nekondenzující. Zařízení je určeno pouze pro použití v suchých vnitřních prostorách a nesmí být montováno na ohnivzdorné, požární, únikové dveře nebo jiné dveře se speciálními požadavky na pohony zámků ve dveřích. Každé jiné použití je v rozporu s určením a vede k vyloučení záruky a ručení.

Určen pro baterie a akumulátory typu AA (4 kusy).

Montáž a instalace

Informace k montáži naleznete v přiloženém návodu k instalaci. Pro použití lepicí desky (B) musí být podklad vyčištěný (čisticími prostředky nezanechávajícími zbytky) a odmaštěný. U podkladů jiných než kov nebo u podobných hladkých ploch se obraťte na náš zákaznický servis.

Bezpečnostní pokyny



Následující bezpečnostní pokyny a pokyny v případě nebezpečí neslouží jen k ochraně přístroje, ale také k ochraně Vašeho zdraví. Pročtěte si prosím pozorně tyto body:

Nuki Smart Lock může mít na základě technických poruch výpadek a nemusí být schopen otevřít dveře. Mějte klíč patřící k zámku vždy u sebe nebo jej uschovejte na dostupném místě, abyste mohli dveře v případě poruchy otevřít ručně.

Neodborné zacházení se zařízením může způsobit jeho poškození. Nevystavujte zařízení extrémnímu horku nebo chladu, prudkému slunci, otevřenému ohni nebo jiným extrémním podmínkám. Baterie nezkratujte! Baterie neházejte do ohně! Nebezpečí exploze!



Tento výrobek a jeho obalový materiál obsahují malé díly, které mohou být spolknuty dětmi. Udržujte mimo dosah dětí mladších než 36 měsíců. Nepoužívejte tento výrobek jako hračku. Vyteklé nebo poškozené baterie mohou způsobit poletání.

Likvidace



Přístroj nelikvidujte společně s domácím odpadem. Dle směrnice o starých elektrických a elektronických přístrojích je nutné elektronické přístroje likvidovat v místních sběrných dvorech pro staré elektronické přístroje.

Baterie nesmí být likvidovány společně s domácím odpadem! Likvidujte je v místních sběrných dvorech pro baterie!

Technické údaje

Název modelu: Smart Lock 4th generation
 Typ výrobku: 010.418
 Standardy: Bluetooth 5.0, Thread, 2,4 GHz pásmo ISM
 Anténa: interní vysokofrekvenční keramická čipová anténa
 Frekvenční rozsah: 2402MHz - 2480MHz
 BLE / 2405MHz - 2480MHz Thread
 Max. vysílací výkon: 10 dBm (10 mW)

Záruka a podpora

Rozsah záruky

Společnost Nuki Home Solutions GmbH poskytuje prvním kupujícím a autorizovaným distributorům (dále jen „kupující“) záruku na bezchybnost zpracování a materiálu výrobků při prokázaném běžném používání, a to po dobu 24 měsíců od data zakoupení („záruční lhůta“).

Ze záruky jsou vyloučeny závady vzniklé v důsledku:

- modifikací a/nebo změn výrobku, které provedla jiná strana než společnost Nuki Home Solutions GmbH,

- nesprávné údržby, chybné instalace nebo nedostatečné opravy provedené jinou stranou než společností Nuki Home Solutions GmbH,
- použití k jinému nežli stanovenému účelu,
- zneužití, mechanického poškození, přepětí, nedbalosti nebo nehody,
- běžných jevů opotřebení.

Další informace o záruce: nuki.io/warranty

Aplikovatelné právo

Tato záruka podléhá právu Rakouské republiky. Příslušným soudem je soud ve Štýrském Hradci (Graz), Rakousko.

Kontakt

E-Mail: service@nuki.io

Další možnosti pro kontaktování podpory společnosti Nuki naleznete na: nuki.io/help

Uchovávejte tyto pokyny i návod k obsluze pro další použití!

Společnost Nuki Home Solutions GmbH tímto prohlašuje, že typ rádiového zařízení Nuki Smart Lock (010.418) splňuje požadavky směrnice 2014/53/EU.

Celý text EU Prohlášení o shodě je k dispozici na následující internetové adrese: nuki.io/legal

Návod na použitie

Popis výrobku

Nuki Smart Lock motorizuje existujúce zámkové dvere a vytvára digitálny prístupový systém v kombinácii so smartfónom. Elektronický zámok je umiestnený na vnútornej strane dverí na existujúcom cylindri so zasunutým kľúčom. Tento sa otáča motorom Nuki Smart Lock, dá sa však pohybovať aj manuálne pomocou otočného gombíka.

Použitie podľa určenia

Odporúčame montovať Nuki Smart Lock len pri zatváracích cylindroch s funkciou ovládania v núdzi a v nebezpečenstve. Ak je kľúč zasunutý zvnútra, dajú sa tieto uzamknúť alebo odomknúť aj zvonka pomocou iného kľúča.

Prevádzková teplota: 10-40°C, maximálna vlhkosť vzduchu 95%, nie kondenzačná. Zariadenie je vhodné len na použitie v suchých vnútorných priestoroch a nesmie sa montovať na ohňovzdorné dvere, protipožiarne dvere, únikové dvere alebo iné dvere so zvláštnymi požiadavkami na pohony zámkov dverí. Akékoľvek iné použitie nie je v súlade s určeným použitím a vedie k vylúčeniu záruky a zodpovednosti.

Vhodné pre batérie a akumulátory typu AA (4 kusy).

Montáž a inštalácia

Informácie o montáži nájdete v priložených inštalčných pokynoch. Aby bolo možné použiť lepiacu dosku (B), musí byť povrch očistený (čistiacimi prostriedkami

nezanechávajúcimi zvyšky) a zbavený masntoty. Pri podkladoch iných než kov alebo pri podobných hladkých plochách sa obráťte na náš zákaznícky servis.

Bezpečnostné pokyny

Tieto bezpečnostné pokyny a upozornenia



na nebezpečenstvo neslúži iba k ochrane zariadenia, ale aj vášho zdravia. Prečítajte si prosím tieto body pozorne:

Nuki Smart Lock môže zlyhať kvôli technickým poruchám a nemusí byť schopný otvoriť dvere. Kľúč, ktorý patrí k zámku, majte vždy pri sebe alebo ho uložte na prístupnom mieste, aby ste dvere v prípade poruchy mohli otvoriť manuálne. Neodborné zaobchádzanie so zariadením môže spôsobiť jeho poškodenie.

Prístroj nevystavujte extrémnemu teplu alebo chladu, priamemu slnečnému žiareniu, otvorenému ohňu alebo iným extrémnym podmienkam. Batérie neskratujte! Batérie nehádzte do ohňa! Nebezpečenstvo explózie!

Tento výrobok a jeho obalový materiál obsahujú malé súčiastky, ktoré by mohli deti prehltnúť. Uchovávajte mimo dosahu detí do 36 mesiacov.



Tento výrobok nie je hračka. Opatrované alebo poškodené batérie môžu spôsobiť poleptanie.

Likvidácia



Prístroj nevyhadzujte do domového odpadu! Elektronické zariadenia by mali byť zlikvidované v súlade so [redacted] smernicou o odpade z elektrických a elektronických zariadení prostredníctvom miestnych elektronických zberných miest.

Batérie nepatria do domového odpadu!
Zaneste ich do svojej miestnej zberne batérií!

Technické údaje

Názov modelu: Smart Lock 4th generation
Typ výrobku: 010.418
Kritériá: Bluetooth Specification 5.0, Thread, 2,4 GHz ISM band
Anténa: interná keramická čipová anténa HF
Frekvenčný rozsah: 2402MHz - 2480MHz
BLE / 2405MHz - 2480MHz Thread
Max. vysielací výkon: 10 dBm (10 mW)

Záruka a podpora zákazníkov

Rozsah záruky

Spoločnosť Nuki Home Solutions GmbH poskytuje prvým kupujúcim, ako aj autorizovaným distribútorom (ďalej len „kupujúci“) záruku, že výrobky nebudú vykazovať žiadne chyby v spracovaní a materiáloch pri preukázanom obvyklom používaní po dobu 24 mesiacov od dátumu zakúpenia („záručná doba“).

Zo záruky sú vylúčené poruchy vzniknuté v dôsledku:

- modifikácií a/alebo zmien vykonaných na produkte, vykonaných inou stranou ako je spoločnosť Nuki Home Solutions GmbH,

- nesprávnej údržby, chybnej inštalácie alebo chybnej opravy vykonanej inou stranou ako je spoločnosť Nuki Home Solutions GmbH,
- použitia nezodpovedajúceho určenému účelu,
- nesprávneho použitia, mechanického poškodenia, prepätia, nedbanlivosti alebo úrazu,
- bežných prejavov opotrebenia.

Ďalšie informácie k záruke: nuki.io/warranty

Rozhodné právo

Táto záruka podlieha právu Rakúskej republiky. Miestom súdnej príslušnosti je Graz, Rakúsko.

Kontakt

E-Mail: service@nuki.io

Ďalšie možnosti na kontaktovanie podpory zákazníkov Nuki nájdete na adrese: nuki.io/help

Uchovajte si tieto pokyny aj návod k obsluhu pre neskoršie použitie!

Týmto firma Nuki Home Solutions GmbH vyhlasuje, že typ rádiového zariadenia Nuki Smart Lock (010.418) zodpovedá smernici 2014/53/EÚ.

Kompletný text Vyhlásenia o zhode EÚ je k dispozícii na nasledujúcej internetovej adrese: nuki.io/legal

Instrukcja obsługi

Opis produktu

Nuki Smart Lock uzbraja zamontowane już zamki w drzwiach, w połączeniu ze smartfonem tworząc cyfrowy system kontroli dostępu. Zamek elektroniczny jest nakładany po wewnętrznej stronie drzwi na zamontowany cylinder z włożonym kluczem. Jest on obracany przez silnik Nuki Smart Lock, ale może być także obrócony ręcznie przy użyciu pokrętki.

Użycie zgodne z przeznaczeniem

Zalecamy montowanie Nuki Smart Lock tylko w cylindrach zamków z funkcją awarii i zagrożenia. Takie zamki można zablokować lub odblokować również z zewnątrz przy użyciu dodatkowego klucza, nawet z kluczem włożonym do zamka.

Temperatura użytkowania: 10–40°C, maksymalna wilgotność powietrza: 95%, bez kondensacji. Urządzenie nadaje się do używania wyłącznie w suchych pomieszczeniach i nie może być montowane na drzwiach przeciwpożarowych, przeciwogniowych, ewakuacyjnych lub innych drzwiach, w przypadku których obowiązują szczególne wymogi dotyczące napędu zamków. Każde inne zastosowanie nie jest zgodne z przeznaczeniem oraz prowadzi do wyłączenia gwarancji i odpowiedzialności.

Nadaje się do pracy na bateriach i akumulatorach typu AA (4 szt.).

Montaż i instalacja

Informacje na temat montażu znajdują się w

załączonej instrukcji instalacji. W celu użycia nalepki (B) podłoże musi być oczyszczone (z użyciem środków czyszczących niepozostawiających osadów) i odtłuszczone. W celu montażu urządzenia na powierzchni, która nie jest metalowa lub tak samo równa, prosimy skontaktować się z naszym punktem obsługi klienta.

Instrukcja bezpieczeństwa



Następujące informacje o bezpieczeństwie i zagrożeniach służą nie tylko ochronie urządzenia, lecz także Twojego zdrowia. Proszę przeczytać uważnie następujące punkty:

Nuki Smart Lock może ulec awarii z powodu usterek technicznych i nie być w stanie otworzyć drzwi. Należy zawsze mieć przy sobie klucz do danego zamka lub zdeponować go w dostępnym miejscu, aby móc ręcznie otworzyć drzwi w razie awarii.

Nieodpowiednie posługiwanie się urządzeniem może prowadzić do jego uszkodzenia. Nie narażać urządzenia na działanie skrajnie wysokich lub niskich temperatur, pełnego słońca, otwartego ognia lub innych skrajnych warunków. Nie zwierać baterii! Nie wrzucać baterii do ognia, ponieważ grozi to wybuchem!



Produkt oraz opakowanie zawierają małe części, które mogłyby zostać połknięte przez dzieci. Trzymaj je zatem z dala od dzieci w wieku do 36 miesięcy. Ten produkt nie jest zabawką. Zepsute bądź wyciekające baterie mogą powodować oparzenia chemiczne.

Recykling



Nie wyrzucaj urządzeń do śmieci z gospodarstwa domowego!
Zgodnie z dyrektywą dotyczącą użytego sprzętu elektrycznego i elektronicznego, elektroniczne urządzenia należy oddawać do lokalnych punktów recyklingu użytych urządzeń elektronicznych.

Baterii nie należy wyrzucać do odpadów z gospodarstwa domowego! Oddaj je w lokalnym punkcie zbiórki użytych baterii!

Dane techniczne

Nazwa modelu: Smart Lock 4th generation

Typ artykułu: 010.418

Standardy: Bluetooth Specification 5.0, Thread, 2,4 GHz ISM band

Antena: wewnętrzna antena ceramiczno-chipowa HF

Zakres częstotliwości: 2402MHz - 2480MHz

BLE / 2405MHz - 2480MHz Thread

Maks. moc nadawcza: 10 dBm (10 mW)

Gwarancja i pomoc techniczna

Zakres gwarancji

Nuki Home Solutions GmbH gwarantuje pierwszym nabywcom oraz autoryzowanym dystrybutorom (dalej zwanymi „Nabywcami”) brak usterek przetwarzania oraz wad materiałowych w produktach w przypadku potwierdzonego standardowego użytkowania przez okres 24 miesięcy od daty zakupu („Okres gwarancji”).

Gwarancja nie obejmuje usterek powstałych wskutek:

- modyfikacji i/lub zmian produktu, wprowadzonych przez podmiot inny niż Nuki Home Solutions GmbH;
- wadliwej konserwacji, nieprawidłowej instalacji lub nieprawidłowego przeprowadzenia naprawy przed podmiot inny niż Nuki Home Solutions GmbH;
- użytkowania niezgodnego z przeznaczeniem;
- nadużycia, uszkodzenia mechanicznego, przepięcia, zaniedbania lub wypadku;
- oznak standardowego zużycia.

Więcej informacji na temat gwarancji:

nuki.io/warranty

Właściwe prawo

Niniejsza gwarancja podlega przepisom prawa Republiki Austrii. Właściwym miejscow sądem jest sąd w Graz (Austria).

Kontakt

E-Mail: service@nuki.io

Więcej możliwości kontaktu z Pomocą techniczną Nuki znajduje się pod adresem: nuki.io/help

Zachowaj niniejsze wskazówki oraz instrukcję obsługi w celu późniejszej konsultacji!

Nuki Home Solutions GmbH oświadcza niniejszym, że typ urządzenia radiowego Nuki Smart Lock (010.418) jest zgodny z dyrektywą 2014/53/UE.

Pełny tekst deklaracji zgodności UE jest dostępny pod poniższym adresem:

nuki.io/legal

Οδηγίες λειτουργίας

Περιγραφή προϊόντος

Το Nuki Smart Lock μετατρέπει τις υπάρχουσες κλειδαριές πόρτας σε μηχανοκίνητες και σας επιτρέπει, σε συνδυασμό με ένα smartphone, να δημιουργήσετε ένα ψηφιακό σύστημα πρόσβασης. Η ηλεκτρονική κλειδαριά πόρτας τοποθετείται στην εσωτερική πλευρά της πόρτας επάνω στον υπάρχοντα κύλινδρο με τοποθετημένο το κλειδί. Ο κύλινδρος αυτός περιστρέφεται από το μοτέρ του Nuki Smart Lock, μπορεί όμως να μετακινηθεί και χειροκίνητα από το περιστρεφόμενο κουμπί.

Προβλεπόμενη χρήση

Συνιστούμε να συναρμολογήετε το Nuki Smart Lock μόνο σε κυλίνδρους κλειδώματος με λειτουργία έκτακτης ανάγκης και κινδύνου. Οι κύλινδροι αυτοί μπορούν να ασφαλιστούν ή να απασφαλίστούν με εσωτερικά τοποθετημένο κλειδί ή και με ένα περαιτέρω κλειδί εξωτερικά. Θερμοκρασία λειτουργίας: 10-40 °C, μέγιστη υγρασία 95%, χωρίς συμπύκνωση. Η συσκευή προορίζεται μόνο για χρήση σε στεγνούς εσωτερικούς χώρους και δεν επιτρέπεται να συναρμολογείται σε πόρτες πυρασφάλειας, πυροπροστασίας, διαφυγής ή άλλες πόρτες με ειδικές απαιτήσεις σε μηχανισμούς κίνησης πόρτας. Οποιαδήποτε άλλη χρήση θεωρείται μη ενδεδειγμένη και οδηγεί σε αποκλεισμό εγγύησης και ευθύνης. Κατάλληλη για μπαταρίες και συσσωρευτές τύπου AA (4 τμχ.).

Συναρμολόγηση και εγκατάσταση

Πληροφορίες σχετικά με τη συναρμολόγηση
27

μπορείτε να βρείτε στις παρεχόμενες οδηγίες εγκατάστασης. Για τη χρήση της πλάκας συγκόλλησης (B) πρέπει να καθαριστεί η βάση (με καθαριστικά που δεν αφήνουν υπολείμματα) και να είναι καθαρή από λιπαρές ουσίες. Εάν η επιφάνεια του υποστρώματος δεν είναι μεταλλική ή από παρόμοιο λείο υλικό, απευθυνθείτε στην εξυπηρέτηση πελατών.

Οδηγίες ασφάλειας



Οι ακόλουθες οδηγίες ασφαλείας και κινδύνου όχι μόνο προστατεύουν τη συσκευή αλλά και την υγεία σας.

Διαβάστε προσεκτικά τα σημεία:

Λόγω τεχνικών βλαβών, το Nuki Smart Lock μπορεί να παρουσιάσει διακοπές λειτουργίας και να μην είναι σε θέση να ανοίξει την πόρτα. Να έχετε πάντα μαζί σας το κλειδί που ανήκει στην κλειδαριά ή να το αποθηκεύετε σε ένα προσβάσιμο σημείο, για να μπορείτε να ανοίγετε την πόρτα χειροκίνητα σε περίπτωση σφάλματος.

Ο ακατάλληλος χειρισμός της συσκευής μπορεί να προκαλέσει ζημιά. Μην εκθέτετε τη συσκευή σε υπερβολική θερμότητα ή υπερβολικό κρύο, στον δυνατό ήλιο, σε γυμνές φλόγες ή άλλες ακραίες συνθήκες. Μην βραχυκυκλώνετε την μπαταρία! Μην πετάτε τις μπαταρίες στη φωτιά. Υπάρχει κίνδυνος έκρηξης!



Αυτό το προϊόν και το υλικό συσκευασίας του περιέχουν μικρά κομμάτια τα οποία μπορούν να καταποθούν από τα παιδιά. Γι' αυτό κρατήστε το μακριά από παιδιά κάτω των 36 μηνών. Αυτό το προϊόν δεν είναι παιχνίδι. Διαρροή ή βλάβες των μπαταριών μπορεί να προκαλέσουν εγκαύματα.

Διάθεση



Μην απορρίπτετε τη συσκευή στα οικιακά απορρίμματα! Οι ηλεκτρονικές συσκευές πρέπει να απορρίπτονται σύμφωνα με την Οδηγία σχετικά με τα απόβλητα ηλεκτρικού και ηλεκτρονικού εξοπλισμού μέσω τοπικών σημείων συλλογής ηλεκτρονικού εξοπλισμού.

Οι μπαταρίες δεν πρέπει να απορρίπτονται με τα οικιακά απορρίμματα! Απορρίψτε τις στο τοπικό σημείο συλλογής μπαταριών!

Τεχνικά χαρακτηριστικά

Όνομα μοντέλου: Smart Lock 4th generation
 Τύπος προϊόντος: 010.418
 Προδιαγραφές: Bluetooth Specification 5.0, Thread, 2.4GHz ISM band
 Κεραία: εσωτερική κεραμική κεραία μικροκυκλώματος HF
 Εύρος συχνοτήτων: 2402MHz - 2480MHz BLE / 2405MHz - 2480MHz Thread
 Μέγ. ισχύς εκπομπής: 10dBm (10mW)

Εγγύηση και υποστήριξη

Εύρος της εγγύησης

Η Nuki Home Solutions GmbH εγγυάται στους πρώτους αγοραστές, καθώς και σε εξουσιοδοτημένους διανομείς (εφεξής ονομάζονται “αγοραστές”) την απουσία σφαλμάτων επεξεργασίας, καθώς και σφαλμάτων του υλικού των προϊόντων σε περίπτωση αποδεδειγμένης κανονικής χρήσης για χρονικό διάστημα 24 μηνών από την ημερομηνία αγοράς (“περίοδος εγγύησης”).

Από την εγγύηση εξαιρούνται ελαττώματα που παρουσιάζονται λόγω:

- τροποποιήσεων και/ή αλλαγών στο προϊόν, οι οποίες οφείλονται σε συμβαλλόμενο μέρος διαφορετικό από την Nuki Home Solutions GmbH,
- εσφαλμένης συντήρησης, εσφαλμένης εγκατάστασης ή ελλιπούς επισκευής από συμβαλλόμενο μέρος διαφορετικό από την Nuki Home Solutions GmbH,
- χρήσης από αμέλεια,
- κατάχρησης, μηχανικής βλάβης, υπέρτασης, αμέλειας ή ατυχήματος,
- φυσιολογικών σημαδιών φθοράς.

Περισσότερες πληροφορίες σχετικά με την εγγύηση: nuki.io/warranty

Εφαρμοστέο δίκαιο

Η παρούσα εγγύηση υπόκειται στο δίκαιο της Ομοσπονδίας της Αυστρίας. Αρμόδιο δικαστήριο είναι το δικαστήριο του Graz, Αυστρία.

Επικοινωνία

E-Mail: service@nuki.io

Περισσότερες δυνατότητες επικοινωνίας με το τμήμα υποστήριξης της Nuki θα βρείτε στη διεύθυνση: nuki.io/help

Φυλάξτε αυτές τις οδηγίες όπως και τις οδηγίες λειτουργίας για μεταγενέστερη χρήση!

Με το παρόν, η Nuki Home Solutions GmbH δηλώνει ότι ο τύπος του συστήματος ραδιοεπικοινωνίας Nuki Smart Lock (010.418) συμμορφώνεται με την οδηγία 2014/53/EE.

Το πλήρες κείμενο της δήλωσης συμμόρφωσης ΕΕ διατίθεται στην παρακάτω διαδικτυακή διεύθυνση: nuki.io/legal

Руководство по эксплуатации

Описание продукта

Nuki Smart Lock позволяет моторизовать имеющиеся дверные замки и создавать цифровую систему контроля и управления доступом в комбинации со смартфоном. Электронный дверной замок устанавливается на внутреннюю сторону двери на имеющийся цилиндр со вставленным ключом. Он поворачивается посредством мотора Nuki Smart Lock; его также можно повернуть вручную с помощью поворотной кнопки.

Нормативное использование

Мы рекомендуем устанавливать Nuki Smart Lock только для запирающих цилиндров с аварийной функцией. Их можно запирать или отпирать с наружной стороны другим ключом при вставленном с внутренней стороны ключе. Температура при использовании: 10-40 °С, максимально допустимая влажность воздуха 95 %, без конденсации. Прибор предназначен исключительно для использования в сухих внутренних помещениях, категорически запрещено устанавливать его на двери запасного выхода, эвакуационные двери и иные двери со специальными требованиями к приводу дверного замка. Любое другое применение является ненадлежащим и приводит к потере гарантии и исключению ответственности изготовителя.

Подходит для применения с батарейками и аккумуляторами типа AA (4 шт.).

Монтаж и установка

Информацию по монтажу можно найти в прилагаемом руководстве по установке.

Для использования с клейкой пластинкой (B) основание необходимо очистить (чистящими средствами, не оставляющими следов) и обезжирить. Если основание изготовлено не из металла или аналогичного гладкого материала, обратитесь в нашу сервисную службу.

Руководство по технике безопасности



Ниже приведённые правила техники безопасности и указания на потенциальные опасности важны не только для защиты приборы, но и для защиты Вашего здоровья. Внимательно ознакомьтесь с нижеприведёнными пунктами:

При технической неисправности Nuki Smart Lock может выйти из строя и не открывать дверь. Всегда носите с собой ключ от двери или храните его в доступном месте, чтобы в случае неисправности открыть дверь вручную.

Ненадлежащее обращение с устройством может привести к повреждению. Не подвергайте прибор воздействию экстремально высоких или низких температур, солнечных лучей, открытого огня или иному экстремальному воздействию. Не допускайте короткого замыкания батареек! Не бросайте батарейки в огонь. Существует опасность взрыва!



Данный продукт и его упаковочный материал содержат мелкие частицы, которые могут проглотить дети. Поэтому держите прибор подальше от детей младше 3 лет. Данный прибор не игрушка. Использование разряженных или повреждённых батареек может привести к ожогам.

Утилизация



Не выбрасывайте прибор с домашними отходами!

Электронные приборы

■ утилизируются в соответствии с директивами об утилизации старых электроприборов и электроники в местных пунктах приёма старой электроники.

Не выбрасывайте батарейки в домашние отходы! Отнесите батарейки в ближайший пункт приёма старых батареек!

Технические данные

Наименование модели: Smart Lock 4th generation

Тип изделия: 010.418

Стандарты: Bluetooth Specification 5.0, Thread, ПНМ-диапазон 2,4 ГГц

Антенна: внутренняя антенна HF, керамический чип

Диапазон частот: 2402–2480 МГц BLE / 2405МГц - 2480МГц Thread

Макс. излучаемая мощность: 10 дБм (10 мВт)

Гарантия и поддержка

Сфера применения гарантии

Первоприобретателям, а также авторизованным дистрибьюторам (далее: «Покупатель») Nuki Home Solutions GmbH гарантирует отсутствие дефектов сборки и материалов в продуктах при условии их доказанного надлежащего использования на срок 24 месяца со дня покупки («Гарантийный срок»).

Гарантийные обязательства не распространяются на неисправности, возникшие по следующим причинам:

модификации и/или изменения продукта, выполненные иной стороной — не Nuki Home Solutions GmbH;

- некачественное техническое обслуживание, неправильная установка или ненадлежащий ремонт, выполненные иной стороной — не Nuki Home Solutions GmbH;
- использование не по назначению;
- неправильное применение, механическое повреждение, перенапряжение, неосторожность или авария;
- естественные признаки износа.

Более подробная информация приведена на сайте: nuki.io/warranty

Применяемое право

Данная гарантия подчиняется праву Австрийской Республики. Юрисдикция: Грац, Австрия.

Контактные данные

Электронная почта: service@nuki.io

Дополнительную информацию о способах контакта с Nuki Support можно найти на сайте: nuki.io/help

Сохраните данные рекомендации и инструкцию по эксплуатации для дальнейшего использования!

Настоящим компания Nuki Home Solutions GmbH заявляет, что тип радиооборудования Nuki Smart Lock (010.418) соответствует требованиям Директивы 2014/53/ЕС.

Полный текст декларации о соответствии требованиям ЕС доступен по следующей ссылке: nuki.io/legal

Kullanım kılavuzu

Ürün açıklaması

Nuki Smart Lock mevcut kapı kilitlerini motorize eder ve akıllı telefonla birlikte dijital bir erişim sistemi oluşturur. Elektronik kapı kilidi kapının iç tarafında bulunan silindire takılmış anahtara yerleştirilir. Bu, Nuki Smart Lock motoruyla döndürülür, fakat manuel olarak döner düğmeyle de hareket ettirilebilir.

Amaca uygun kullanım

Nuki Smart Lock'ın sadece acil ve tehlike fonksiyonlu kapama silindirlerine monte edilmesini öneririz. Bunlar, içine anahtar takıldığında dıştan başka bir anahtarla kilidi açılabilir veya kilitlenebilir.

İşletim sıcaklığı: 10–40 °C, maksimum nem % 95, yoğuşmaz. Cihaz sadece kuru iç mekanlarda kullanıma uygundur ve yangın çıkışlarına, yangın koruma kapılarına, acil çıkış kapılarına veya diğer kapı kilidi tahriklerine ilişkin özel talepleri bulunan kapılara monte edilemez. Diğer her türlü kullanım amaç dışı kullanımdır ve garanti ve sorumluluk kapsamı dışında kalmasına neden olur.

AA tipi (4 adet) piller ve akümülatörler için uygundur.

Montaj ve kurulum

Montaja yönelik bilgiler ekteki kurulum kılavuzunda mevcuttur. Yapıştırma plakaların (B) kullanılması için zemin temizlenmeli (tüy bırakmayan temizlik maddeleri ile) ve yağdan arındırılmalıdır. Metal veya benzeri düz yüzeylerden farklı olan bir zemin durumunda lütfen müşteri hizmetlerimizle iletişime geçiniz.

Güvenlik bilgileri



Aşağıdaki güvenlik ve tehlike bilgileri sadece cihazın korunmasına değil, aynı zamanda sağlığınızın korunmasına da yarar. Lütfen bu maddeleri dikkatlice okuyun:

Nuki Smart Lock teknik arızalar nedeniyle kapanabilir ve kapıyı açamayabilir. Kilide ait anahtarı, hata durumunda kapıyı manuel olarak açabilmek için daima yanınızda bulundurun veya bunu ulaşabileceğiniz bir yerde muhafaza edin.

Cihazın amacı dışında kullanımı hasara neden olabilir. Cihazı aşırı ısıya veya soğuğa, doğrudan güneş ışınlarına, açık ateşe veya diğer aşırı koşullara maruz bırakmayın, Pillerle kısa devre yaptırmayın! Pilleri ateşe atmayın. Patlama tehlikesi var!



Bu ürün ve ambalaj malzemesi, çocuklar tarafından yutulabilecek küçük parçalar içerir. Bu nedenle 36 aydan küçük çocuklardan uzak tutunuz. Bu ürün oyuncak değildir. Akmış veya hasar görmüş piller aşınmalara neden olabilir.

Atığa çıkarma



Cihazı evsel çöpe atmayın! Elektronik cihazlar, elektrikli ve elektronik atık ekipman yönetmeliği uyarınca, yerel elektronik atık cihazlar için toplama noktaları vasıtasıyla atığa çıkarılmalıdır.

Piller evsel atıklarla birlikte atılamaz! Bunları yerel pil toplama noktasında atığa çıkarınız!

Teknik bilgiler

Model adı: Smart Lock 4th generation
 Ürün tipi: 010.418
 Standartlar: Bluetooth Specification 5.0, Thread, 2.4GHz ISM band
 Anten: dahili HF seramik çipli anten
 Frekans aralığı: 2402MHz - 2480MHz BLE / 2405MHz - 2480MHz Thread
 Maks. gönderim kapasitesi: 10dBm (10mW)

Garanti ve destek

Garanti kapsamı

Nuki Home Solutions GmbH, ürünleri için ilk alıcılara ayrıca yetkili distribütörlere (artık “satın alan” olarak anılacaktır) satın alma tarihinden itibaren 24 ay (“garanti süresi”) boyunca kanıtlanmış, normal kullanımda işleme hatası ve malzeme hatası olmayacağına garantisini verir.

Şu nedenlerden kaynaklanan kusurlar garanti kapsamına dahil değildir:

- Nuki Home Solutions GmbH haricindeki diğer taraflardan kaynaklanan, üründeki modifikasyonlar ve/veya değişiklikler,
- Nuki Home Solutions GmbH haricindeki diğer tarafların hatalı bakımı, hatalı kurulumu veya hatalı onarımları,

- amaca aykırı kullanım,
- kötüye kullanım, mekanik hasar, aşırı gerilim, ihmal veya kaza,
- normal aşınma belirtileri.

Garantiye ilişkin ayrıntılı bilgiler nuki.io/warranty altında mevcuttur.

Uygulanabilir hukuk

Bu garanti Avusturya Cumhuriyeti yasalarına tabidir. Yetkili mahkeme Graz, Avusturya.

İletişim

E-posta: service@nuki.io
 Nuki Support ile iletişime geçmek için diğer seçenekler nuki.io/help altında mevcuttur.

Bu bilgileri ve kullanım kılavuzunu daha sonra kullanmak üzere saklayınız!

İşbu belge ile Nuki Home Solutions GmbH, telsiz sistemi tipinin Nuki Smart Lock (010.418) 2014/53/AB yönetmeliğine uygun olduğunu beyan eder.

AB uygunluk beyanının tam metni şu internet adresi altında mevcuttur: nuki.io/legal

Használat

Termékleírás

A Nuki Smart Lock okoszárlat elektromos zárvezérléssel látja el a meglévő ajtózárat, és egy okostelefonnal kombinálva digitális beléptető rendszert alakíthat ki a segítségével. Az elektromos ajtózárat az ajtó belső oldalára a meglévő zárbetétre kell felhelyezni, közben a kulcs legyen bedugva. A Nuki Smart Lock motorja fogja forgatni a kulcsot, de a forgógomb segítségével manuálisan is elfordítható.

Rendeltetésszerű használat

Azt javasoljuk, hogy csak a vészfunkcióval rendelkező zárbetétekre szereljenek fel Nuki Smart Lock okoszárlat. Ezeket egy további, a zárba való kulcs segítségével akkor is ki lehet nyitni ill. be lehet zárni kívülről, ha belülről a kulcs bent van a zárban.

Üzemi hőmérséklet: 10–40°C, maximális páratartalom 95%, nem lecsapódó. Az eszközt csak száraz beltéri helyiségekben szabad használni, és nem szabad felszerelni tűzvédelmi, tűzgátló, menekülési útban található, vagy más speciális követelményeknek megfelelő ajtózárra. A termék más célra történő használata nem rendeltetésszerű és a garanciális és jótállási igények elvesztéséhez vezet.

AA típusú elemekkel és akkumulátorokkal (4 db) használható.

Felszerelés és telepítés

A felszereléssel kapcsolatos információkat a mellékelt Telepítési útmutatóban találja. A (B

jelű) ragasztólap használata előtt az aljzatot meg kell tisztítani (teljesen eltávolítható tisztítószerral) és zsírmentesnek kell lennie. Ha a felület nem fém alapú vagy nem hasonló sima felületű, kérjük, forduljon ügyfélszolgálatunkhoz.

Ha a felület nem fém alapú vagy nem hasonló sima felületű, kérjük, forduljon ügyfélszolgálatunkhoz.

Biztonsági utasítások



A következő biztonsági utasítások és figyelmeztetések nem csak a készüléket, hanem az Ön egészségét is óvják. Kérjük, olvassa el figyelmesen az alábbi pontokat:

A Nuki Smart Lock műszaki meghibásodás miatt felmondhatja a szolgálatot, ekkor nem tudja kinyitni az ajtót. A zárba való kulcs mindig legyen Önnél, ill. helyezze el egy elérhető helyen, hogy meghibásodás esetén az ajtót manuálisan ki tudja nyitni.

A készülék szakszerűtlen használata károsodást okozhat. Az eszközt ne tegye ki extrém melegnek vagy hidegnek, tűző napsütésnek, nyílt lángnak vagy más extrém körülménynek. Ne zárja rövidre az elemeket! Ne dobja tűzbe az elemeket! Robbanásveszély!

A termék és csomagolóanyaga apró alkatrészeket tartalmaznak, amelyeket a gyermekek könnyen lenyelhetnek. 36 hónapos kor alatti gyermekektől távol tartandó. A készülék nem játékszer. A szivárgó vagy sérült elemek bőrirritációt okozhatnak.



A hulladék kezelése



Ne dobja a készüléket a háztartási hulladékba! Az elektronikus eszközöket az elektromos és elektronikus berendezések hulladékairól szóló irányelvnek megfelelően a helyi elektronikai hulladékgyűjtőkben kell ártalmatlanítani.

Az elemeket nem szabad a háztartási hulladékba dobni! A helyi elemgyűjtő pontokon ártalmatlanítsa őket!

Műszaki adatok

Modell neve: Smart Lock 4th generation
 Cikkszám: 010.418
 Szabványok: Bluetooth Specification 5.0, Thread, 2.4GHz ISM band
 Antenna: belső HF kerámia chipes antenna
 Frekvencia-tartomány: 2402MHz - 2480MHz BLE / 2405MHz - 2480MHz Thread
 Max. rádiófrekvenciás teljesítmény: 10dBm (10mW)

Jótállás és támogatás

A jótállás terjedelme

A Nuki Home Solutions GmbH az eredeti gyári termék megvásárlóinak valamint a szerződött viszonteladóknak (a továbbiakban „Vásárlók”) bizonyítottan normál használat mellett a termékek gyártási és anyaghibáira a vásárlás időpontjától számított 24 hónap időtartamra jótállást biztosít („Jótállási idő”).

A jótállás alól az alábbi esetek következtében fellépő hibák ki vannak zárva:

- A termék módosítása és/vagy átalakítása, amit nem a Nuki Home Solutions GmbH végzett,
- hibás karbantartás, rosszul elvégzett beszerelés vagy nem megfelelő javítás, amit nem a Nuki Home Solutions GmbH végzett,
- nem a rendeltetésnek megfelelő használat,
- erőszakos beavatkozás, mechanikai sérülés, túlfeszültség, gondatlanság vagy baleset,
- normál elhasználódás.

A jótállással kapcsolatban további információkat talál: nuki.io/warranty

Alkalmazandó jog

Ezen jótállásra az Osztrák Köztársaság törvényei érvényesek. Az illetékes bíróság székhelye Graz, Ausztria.

Kapcsolat

E-Mail: service@nuki.io

A Nuki támogatáshoz további kapcsolatfelvételi lehetőségeket az alábbi weboldalon talál: nuki.io/help

Őrizze meg ezeket az utasításokat és a kezelési útmutatót későbbi tájékozódás céljából.

A Nuki Home Solutions GmbH ezzel kijelenti, hogy a Nuki Smart Lock (010.418) rádióberendezés megfelel az Európai Unió 2014/53/EU irányelvének.

Az EU megfelelőségi nyilatkozat teljes szövege a következő internetcímen érhető el: nuki.io/legal

يرجى الاتصال بخدمة العملاء لدينا.

دليل التشغيل

إرشادات السلامة



إرشادات السلامة وتحذيرات الخطر التالية لا تحمي الجهاز فحسب بل وضعت لضمان صحتكم أيضاً. يرجى قراءة النقاط التالية بعناية:

جهاز Nuki Smart Lock قد يتعطل بسبب عطل فني، ومن ثم لا يتمكن من فتح الباب. اجعل دائماً المفتاح الخاص بالقفل في حيازتك أو قم بوضعه في مكان يسهل الوصول إليه حتى يمكن فتح الباب يدوياً في حالة وقوع عطل. يمكن أن يؤدي التعامل غير السليم مع الجهاز إلى حدوث ضرر.

لا تعرّض الجهاز للحرارة أو البرودة الشديتين، ولا لانعكاسات أشعة الشمس أو النيران المكشوفة أو غير ذلك من الظروف القاسية.

لا تعرض البطاريات لماس كهربائي! لا ترم البطاريات في النار. قد يسبب ذلك التعرض لخطر الانفجار!

يحتوي هذا المنتج ومواد التغليف الخاصة به على أجزاء صغيرة يمكن ابتلاعها بواسطة الأطفال. لذلك يرجى إبقاؤه بعيداً عن متناول الأطفال دون سن 3٦ شهراً. هذا المنتج ليس لعبة للأطفال. قد تسبب البطاريات منتهية الصلاحية أو التالفة حروق كيميائية.

كيفية التخلص من المواد



لا تتخلص من الجهاز مع النفايات المنزلية! يجب التخلص من الأجهزة الإلكترونية وفقاً لمعايير وتوجيهات التخلص من النفايات الكهربائية والإلكترونية القديمة من خلال نقاط جمع النفايات الإلكترونية القديمة المحلية. لا يجب التخلص من البطاريات مع النفايات المنزلية! يرجى التخلص من البطاريات من خلال نقاط جمع البطاريات القديمة في منطقتكم!

توصيف المنتج

منتج Nuki Smart Lock يعمل على أتمتة أقفال الأبواب المتواجدة، ويوفر نظاماً للدخول الرقمي بالربط مع الهاتف الذكي.

يتم وضع قفل الباب الإلكتروني داخل الباب على الأسطوانة الموجودة مع إدخال المفتاح. ويتم تشغيله بواسطة محرك Nuki Smart Lock، ولكن يمكن أيضاً تحريكه يدوياً باستخدام الزر الدوار.

الاستخدام المقصود

نوصى بتركيب Nuki Smart Lock فقط في أسطوانات الغلق المزودة بوظيفة الطوارئ والمخاطر. فإذا تم ترك المفتاح بداخلها، فيمكن أيضاً قفلها أو فتحها من الخارج باستخدام مفتاح آخر.

درجة حرارة التشغيل: ١٠-٤٠ درجة مئوية، الحد الأقصى لرتطوبة الهواء ٩٥ ٪، غير مكثف.

الجهاز مخصص حصرياً للاستخدام في المناطق الداخلية الجافة، ويجب عدم تركيبه على أبواب النيران، أو الحماية من الحرائق، أو أبواب الهروب، أو غيرها من الأبواب ذات المتطلبات الخاصة فيما يتعلق بمحركات قفل الباب.

وأي استخدام آخر هو استخدام غير مطابق للغرض، ويؤدي إلى سقوط الحق في المطالبة بالضمان.

مناسب للاستخدام مع البطاريات والمراكمات فئة AA (٤ قطع).

التركيب والتثبيت

ستجد معلومات حول التركيب في دليل التثبيت المرفق.

لاستخدام قرص المصق (B)، يجب تنظيف السطح (بمواد تنظيف لا تترك أي بقايا) وأن يكون السطح خالياً من الشحوم.

إذا كان السطح مختلفاً عن المعدن أو الأسطح الملساء المماثلة،

البيانات الفنية

احتفظ بهذه الإرشادات وتعليمات التشغيل للاستخدام في وقت لاحق!

تعلن شركة Nuki Home Solutions GmbH بموجبه أن نوع نظام الراديو Nuki Smart Lock (٠١٠,٤١٨) يتوافق مع التوجيه ٢٠١٤/٥٣/EU.

النص الكامل لإعلان المطابقة وفقاً للاتحاد الأوروبي متاح على عنوان الإنترنت التالي:

www.nuki.io/legal

اسم الموديل: Smart Lock 4th generation

نوع المنتج: ٠١٠,٤١٨

المعايير مواصفات البلوتوث ٥,٠, Thread, ٢,٤ جيجا

هرتز، الحزمة ISM

الهوائي: تردد عالٍ داخلي، شريحة هوائي من السيراميك

نطاق التردد: ٢٤٠٢ ميجا هرتز - ٢٤٨٠ ميجا هرتز. BLE /

٢٤٠٥MHz - ٢٤٨٠MHz Thread

أقصى مدى إرسال: ١٠ ديسيبل /ملي واط (١٠ ملي واط)

الضمان والدعم

محتوى الضمان

شركة Nuki Home Solutions GmbH تضمن للمشتري الأصلي إضافة إلى الموزعين المعتمدين (المشار إليهم فيما يلي باسم "المشتري") خلو المنتج من أخطاء المعالجة، كما تضمن خلو مواد المنتج من العيوب في حالة الاستخدام الرشيد والطبيعي لفترة تصل إلى ٢٤ شهرًا من تاريخ الشراء ("مدة الضمان").

تُستثنى من الضمان العيوب الناجمة عن: التعديلات و/أو التغييرات على المنتج التي تتم من جهة أخرى

غير Nuki Home Solutions GmbH.

الصيانة غير الصحيحة أو التثبيت غير الصحيح أو

الإصلاحات الخاطئة من جهة أخرى غير

Nuki Home Solutions GmbH.

الاستخدام غير السليم،

سوء الاستخدام، أو التلف الميكانيكي، أو الجهد الزائد، أو

الإهمال، أو وقوع حادث،

البلى الطبيعي.

ستجد المزيد من المعلومات حول الضمان على الرابط:

nuki.io/warranty

القانون واجب التطبيق

يخضع الضمان للقانون الساري في جمهورية النمسا. محل

التقاضي هو غراتس، النمسا.

التواصل

البريد الإلكتروني: service@nuki.io

ستجد الإمكانيات الأخرى للتواصل مع دعم شركة Nuki

على الرابط: nuki.io/help

Smart • Simple • Secure

www.nuki.io

Let's get started.



1

Get the Nuki app



2

Add the Nuki Smart Lock



3

Follow the steps
in the Nuki app

www.nuki.io/start