

THOMSON

Easy TV

IMPORTANT

Veillez lire attentivement ce manuel avant l'installation ou la mise en marche du téléviseur.
Conservez ce manuel à portée de main pour pouvoir le consulter par la suite.

Table des matières

1. Informations relatives à la sécurité	3	11.3. Langues audio	31
1.1. Marquages sur le produit	4	11.4. Langue des sous-titres	31
1.2. Déclaration UE de conformité simplifiée	5	11.5. Malentendants	31
1.3. Protection des données	5	11.6. Système de fichiers PVR	32
2. Introduction et installation des pieds	5	11.7. Rapport hauteur/largeur	32
2.1. Déballage et installation	5	11.8. Écran bleu	32
2.2. Avertissements concernant le montage mural	6	11.9. Première installation	32
3. Touches et branchements du téléviseur	7	11.10. Réinitialisation des paramètres d'usine	32
3.1. Touche du téléviseur	7	11.11. Mise à jour du logiciel (USB)	33
3.2. Branchements	8	12. Utilisation d'un périphérique	33
3.3. Télécommande	9	12.1. Menu Photo	34
4. Installation du téléviseur	10	12.2. Menu Musique	35
4.1. Réglage de votre téléviseur	10	12.3. Menu Film	36
4.2. Configuration initiale	10	12.4. Menu Texte	37
4.3. Syntonisation automatique (TV analogique + TV numérique)	12	13. Dépannage	37
5. Utilisation du menu principal	12	14. Caractéristiques techniques	38
5.1. Menu des chaînes	12	15. Restrictions nationales	38
5.2. Syntonisation manuelle ATV	13	16. Licences	39
5.3. Syntonisation manuelle DTV	14		
5.4. Modification de programme	15		
5.5. Liste de programmation	16		
5.6. Informations sur le signal	17		
5.7. Syntonisation automatique — satellite (DVB-S)	18		
5.8. Configuration de l'antenne parabolique	19		
6. Menu image	19		
6.1. Mode Image	20		
6.2. Réduction du bruit	21		
7. Menu son	21		
7.1. Mode Son	22		
8. Menu Heure	23		
8.1. Minuterie de sommeil	24		
8.2. Veille automatique	24		
8.3. Minuterie OSD	25		
9. Menu Verrouillage	25		
9.1. Système de verrouillage	26		
9.2. Réglage du mot de passe	26		
9.3. Verrouillage de chaînes	27		
9.4. Conseils aux parents	27		
10. Mode Hôtel	28		
11. Menu Configuration	29		
11.1. Langue OSD (menu)	30		
11.2. Langue du TT (Télétexte)	30		



mythomson.com



<https://tv.mythomson.com/en/Support/FAQs/>



<https://tv.mythomson.com/Support/Product-Registration/>

1. Informations relatives à la sécurité

RISQUE DE CHOC ÉLECTRIQUE !

Des tensions élevées sont utilisées pour le fonctionnement de ce produit. Pour éviter tout risque de choc électrique, ne retirez pas le couvercle de l'armoire et confiez l'entretien à un technicien qualifié.



Dans les conditions climatiques extrêmes (tempêtes, foudre) et pendant les longues périodes de non-utilisation (congés), veillez à ce que le téléviseur soit débranché de la prise secteur.

La prise secteur permet de débrancher le téléviseur du réseau électrique, et doit par conséquent être facilement accessible. Si le téléviseur n'est pas débranché du réseau électrique, l'appareil continuera de consommer du courant dans toutes les situations, même si le téléviseur est en mode veille ou s'il est éteint.

Remarque : Suivez les instructions à l'écran pour l'utilisation des fonctionnalités concernées.

Important : Veuillez lire l'intégralité de ces instructions avant l'installation ou la mise en marche.

AVERTISSEMENT

Cet appareil doit être utilisé uniquement par des personnes (y compris les enfants) qui sont capables/expérimentées dans la manipulation d'un tel appareil sans supervision, à moins qu'elles aient reçu une supervision ou une instructions spéciale concernant l'utilisation de cet appareil par une personne responsable de leur sécurité.

- Utilisez ce téléviseur à une altitude inférieure à 2000 mètres au-dessus du niveau de la mer, dans des endroits secs et dans des régions de climat tempéré ou tropical.
- Le téléviseur est conçu pour une utilisation dans un foyer ou un usage général similaire mais il peut également être utilisé dans les endroits publics.
- Afin d'assurer la ventilation, laissez au moins 10 cm d'espace dégagé autour du téléviseur.
- Ne recouvrez ou ne bouchez pas les ouvertures de la ventilation avec des objets tels que les journaux, des nappes, rideaux, etc.
- Le cordon et la fiche d'alimentation doivent être facilement accessibles. Ne coincez pas le cordon d'alimentation sous un téléviseur, un meuble, etc. Un cordon ou une fiche d'alimentation endommagés peuvent déclencher un incendie ou vous donner un choc électrique. Manipulez le cordon d'alimentation en saisissant sa fiche, ne débranchez pas le téléviseur en tirant sur le cordon. Ne touchez jamais le cordon ou la fiche avec des mains mouillées, sous risque de provoquer un court-circuit ou un choc électrique. Ne laissez jamais un nœud sur le cordon d'alimentation, et ne l'emmêlez pas avec d'autres cordons. Lorsqu'il est endommagé, il doit être remplacé uniquement par un technicien qualifié.
- N'exposez pas le téléviseur à un égouttement ou à un éclaboussement de liquides, et ne placez pas d'objets remplis de liquide, tels que des vases, tasses, etc. sur le téléviseur ou au-dessus (p. ex. sur des étagères au dessus de l'appareil).
- N'exposez pas le téléviseur à la lumière directe du soleil et ne placez pas de flammes nues telles que des bougies allumées au-dessus ou près du téléviseur.
- Ne placez pas de sources de chaleur telles que des chauffages électriques, des radiateurs, etc. près du téléviseur.
- Ne placez pas le téléviseur sur le sol ni sur des surfaces inclinées.
- Pour éviter tout risque d'asphyxie, gardez les sacs en plastique hors de portée des bébés, des enfants et des animaux domestiques.
- Fixez avec soin les pieds/ le support au téléviseur. Si les pieds/le support sont fournis avec des vis, serrez fermement les vis pour empêcher le téléviseur de s'incliner. Ne serrez pas les vis excessivement.
- Ne jetez pas les piles au feu ou parmi les matériaux dangereux ou inflammables.
- N'installez pas l'appareil à proximité d'une source de chaleur telle qu'un radiateur, une bouche d'air chaud, une cuisinière ou tout autre appareil (y compris les amplificateurs) produisant de la chaleur.
- Ne contournez pas le dispositif de sécurité de la fiche polarisée ou de mise à la terre. Une fiche polarisée possède deux lames dont l'une est plus large que l'autre. Une fiche de mise à la terre comporte deux lames et une troisième broche de mise à la terre. Si la fiche fournie ne convient pas à votre prise, consultez un électricien pour remplacer la prise obsolète.
- Protégez le cordon d'alimentation contre les piétinements et les pincements, en particulier au niveau des fiches, des prises de courant et du point de sortie de l'appareil.
- N'utilisez que les accessoires spécifiés par le fabricant.
- Débranchez l'appareil s'il y a un orage ou si vous prévoyez de ne pas utiliser l'appareil pendant une longue période.
- Pour réduire les risques d'incendie ou de choc électrique, n'exposez pas cet appareil à la pluie ou à l'humidité.
- Étant donné que la fiche secteur sert de dispositif de déconnexion, elle doit rester facilement accessible.

- La prise de courant doit être installée à proximité de l'équipement et être facilement accessible.
- Ce produit ne doit jamais être placé dans une installation encastrée, telle qu'une bibliothèque ou une étagère, à moins qu'une ventilation adéquate soit assurée ou que les instructions du fabricant aient été respectées.
- La borne USB doit avoir une charge de 0,5 A en fonctionnement normal.
- Les piles ne doivent pas être exposées à une chaleur excessive telle que les rayons du soleil, des flammes ou des conditions similaires.
- Une pression sonore excessive par des écouteurs ou un casque peuvent provoquer une déficience auditive.
- N'utilisez pas cet appareil à proximité d'un point d'eau.
- Nettoyez-le uniquement avec un chiffon sec.



PAR-DESSUS TOUT — Ne laissez JAMAIS quiconque, en particulier les enfants, pousser ou heurter l'écran, enfoncer quoi que ce soit dans les orifices, fentes ou autres ouvertures du boîtier.

1.1. Marquages sur le produit

Les symboles suivants sont présents sur le produit afin d'indiquer des restrictions et des précautions, ainsi que des instructions de sécurité. Chaque explication ne doit être prise en compte que lorsque le produit porte le marquage correspondant. Soyez attentif à ces informations pour des raisons de sécurité.



Équipement de classe II : Cet appareil est conçu pour ne pas nécessiter de mise à la terre.



Ce marquage indique que ce produit ne doit pas être mis au rebut parmi les déchets ménagers dans toute l'UE. Veuillez le recycler de manière responsable afin de permettre la réutilisation durable des ressources matérielles. Pour retourner votre appareil usagé, veuillez utiliser les systèmes de retour et de collecte ou contacter le détaillant auprès duquel le produit a été acheté.

Avertissement

N'ingérez pas la pile, sous risque de brûlure chimique. Ce produit ou les accessoires fournis par le produit peuvent contenir une pile bouton. L'ingestion d'une pile bouton peut causer des brûlures internes en seulement 2 heures et provoquer la mort.

Gardez les piles neuves et usagées hors de portée des enfants. Si le compartiment à pile se ferme mal, arrêtez d'utiliser le produit et rangez-le hors de portée des enfants.

Si vous pensez que des piles ont pu être ingérées ou placées à l'intérieur d'une partie du corps, consultez un médecin immédiatement.

Un téléviseur peut tomber, causant ainsi des blessures personnelles graves ou la mort. De nombreuses blessures, en particulier chez les enfants, peuvent être évitées en prenant les précautions simples suivantes :

- Utilisez TOUJOURS des armoires ou des supports ou bien des méthodes de montage recommandées par le fabricant du téléviseur.
- Utilisez TOUJOURS un mobilier pouvant supporter le téléviseur en toute sécurité.
- Vérifiez TOUJOURS que le téléviseur ne dépasse pas du meuble qui le supporte.
- Éduquez TOUJOURS les enfants sur les dangers d'escalader le meuble pour atteindre le téléviseur ou ses commandes.
- Acheminez TOUJOURS les câbles et les cordons connectés à votre téléviseur de façon à ce que personne ne puisse trébucher dessus, tirer dessus ou les saisir.
- Ne placez JAMAIS un téléviseur dans un emplacement instable.
- Ne placez JAMAIS le téléviseur sur un meuble haut (par exemple des placards ou une bibliothèque) sans ancrer le meuble et le téléviseur sur un support adapté.
- Ne placez jamais le téléviseur sur un tissu ou d'autres matériaux situés entre le téléviseur et le meuble de support.
- Ne placez JAMAIS des objets qui pourraient inciter des enfants à monter sur le meuble, tels que des jouets et la télécommande, sur le dessus du téléviseur ou du meuble qui le soutient.
- L'équipement ne convient pas à un montage à plus de 2 m de hauteur.

Si le téléviseur existant doit être conservé et déplacé, les mêmes considérations s'appliquent.

En certaines circonstances, si l'appareil est connecté à la mise à la terre de l'installation du bâtiment par une connexion au réseau électrique ou par un autre appareil possédant une connexion à la protection de terre – et à un système de distribution télévisuelle utilisant un câble coaxial, il existe un risque d'incendie. La connexion à un système de distribution télévisuelle doit donc être fournie au moyen d'un appareil fournissant une isolation électrique sous une certaine plage de fréquence (isolation galvanisée).

1.2. Déclaration UE de conformité simplifiée

Par la présente, StreamView déclare que l'appareil Smart TV de type équipement radio est conforme à la directive 2014/53/UE.

1.3. Protection des données

Les fournisseurs d'applications et les prestataires de services sont susceptibles de collecter et utiliser des données techniques et des informations connexes, ce qui comprend sans s'y limiter, des informations techniques relatives à cet appareil, au système ainsi qu'aux logiciels d'application et périphériques. Ils sont susceptibles d'utiliser ces informations pour améliorer les produits ou fournir des services ou des technologies qui ne vous identifient pas personnellement. En outre, certains services tiers, déjà fournis avec l'appareil ou installés par vous après l'achat du produit, peuvent vous demander de vous enregistrer à l'aide de vos données personnelles. Certains services sont susceptibles de collecter des données personnelles sans aucun avertissement supplémentaire. StreamView ne peut être tenu responsable d'une éventuelle violation de la protection des données par des services tiers.

2. Introduction et installation des pieds

Merci d'avoir choisi notre produit. Vous utiliserez bientôt de votre nouveau téléviseur. Veuillez suivre les instructions attentivement. Elles contiennent des informations importantes qui vous aideront à profiter au mieux de votre téléviseur et assureront une installation et un bon fonctionnement en toute sécurité.

2.1. Déballage et installation

Sortez les pieds et le téléviseur de l'emballage, puis placez les pieds sur une table ou une autre surface plane.

- Utilisez une table plate et ferme ou une surface plane similaire qui peut supporter le poids du téléviseur.
- Ne tenez pas le téléviseur par la partie écran.
- Assurez-vous de ne pas rayer ou briser le téléviseur.
- Les pieds sont marqués gauche (L) et droite (R).

24" - 43"

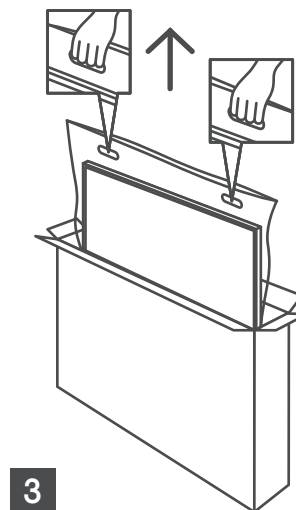
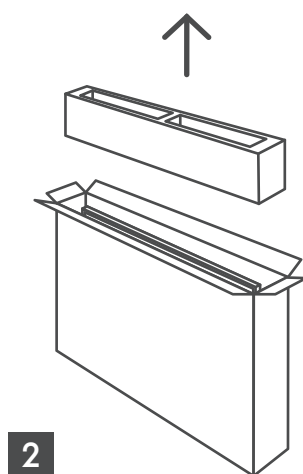
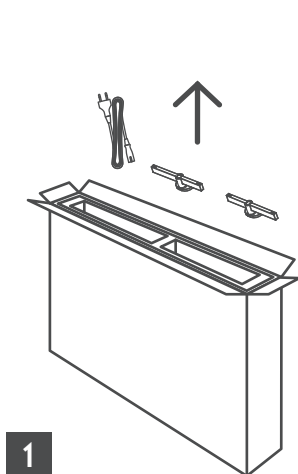

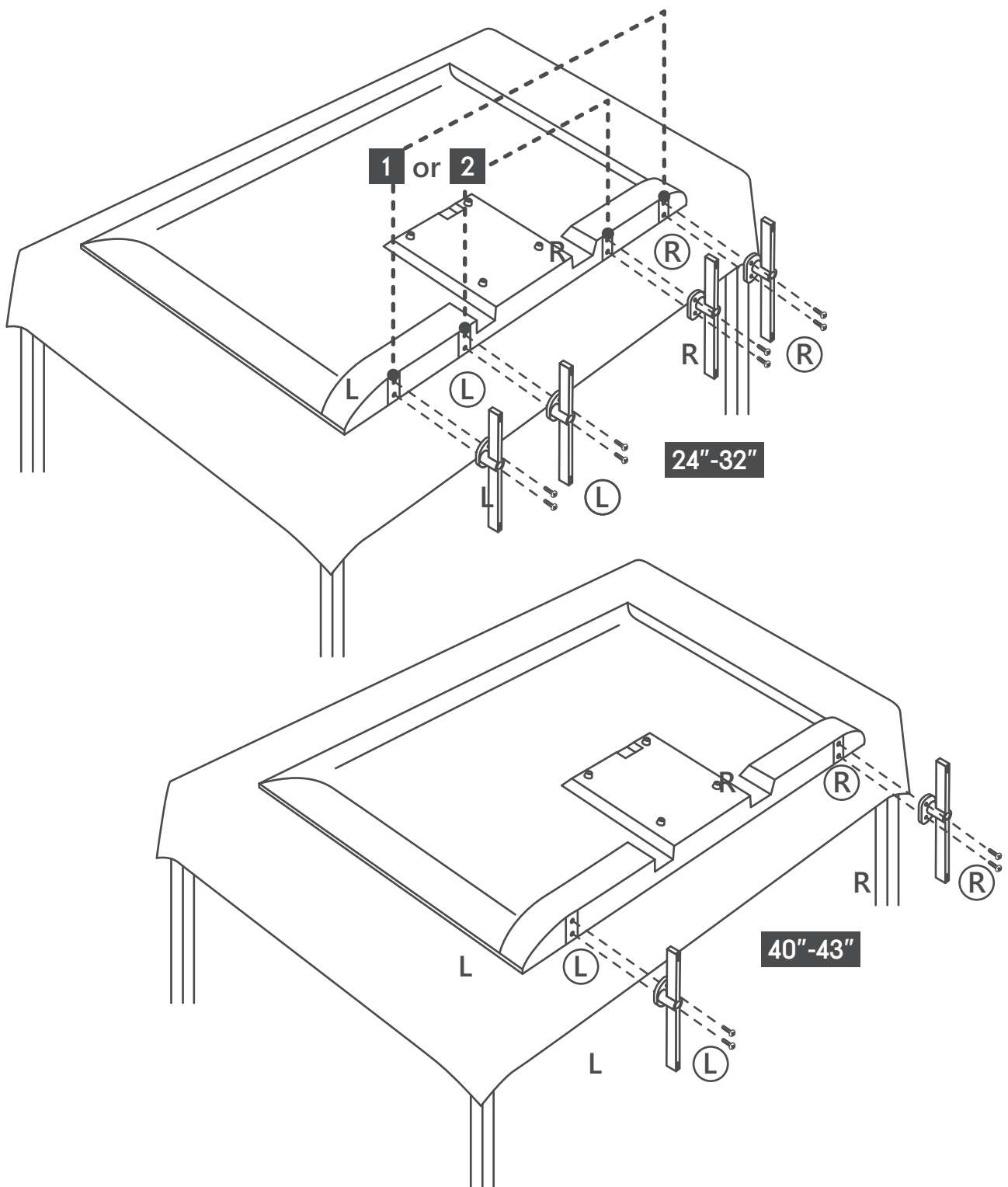

2.2. Avertissements concernant le montage mural

Lisez les instructions avant de monter votre téléviseur sur un mur.

Le kit de montage mural est en option. Vous pouvez l'obtenir auprès de votre revendeur local, s'il n'est pas fourni avec votre téléviseur.

N'installez pas le téléviseur sur un plafond ou un mur incliné.

Utilisez les vis de montage mural et les autres accessoires spécifiés.

Serrez fermement les vis de montage au mur pour empêcher le téléviseur de chuter. Ne serrez pas les vis excessivement.

Les figures et illustrations de ce manuel d'utilisation sont fournies uniquement à titre indicatif et peuvent différer de l'apparence réelle du produit. La conception et les caractéristiques du produit peuvent changer sans préavis. Votre téléviseur est également préparé pour un support de montage mural conforme VESA. S'il n'est pas livré avec votre téléviseur, contactez votre revendeur local pour acheter le support de montage mural recommandé. Trous et mesures pour l'installation du support de montage mural :

	W (mm)	H (mm)	D (mm)	L (mm)
24"	100	100	4 (M4)	6
32"	100	100	6 (M6)	8
40"	200	200	6 (M6)	8
43"	200	200	6 (M6)	8

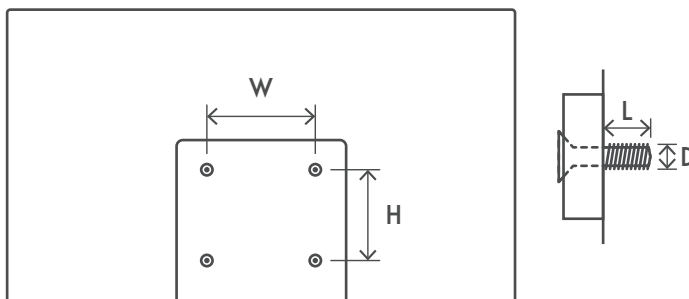

3. Touches et branchements du téléviseur

Attention :



Si vous souhaitez connecter un appareil au téléviseur, assurez-vous que le téléviseur et l'appareil sont éteints avant d'établir un branchement. Une fois que la connexion est établie, vous pouvez allumer les appareils et les utiliser.



Ne touchez pas ou ne vous tenez pas à proximité des bornes HDMI et USB, et évitez les décharges électrostatiques qui pourraient perturber ces bornes en mode de fonctionnement USB, ce qui interromprait le fonctionnement du téléviseur ou créerait un état anormal.

Remarque :

La position et la disposition réelles des ports peuvent varier d'un modèle à l'autre.

3.1. Touche du téléviseur

Appuyez sur cette touche en mode veille pour allumer/éteindre le téléviseur.

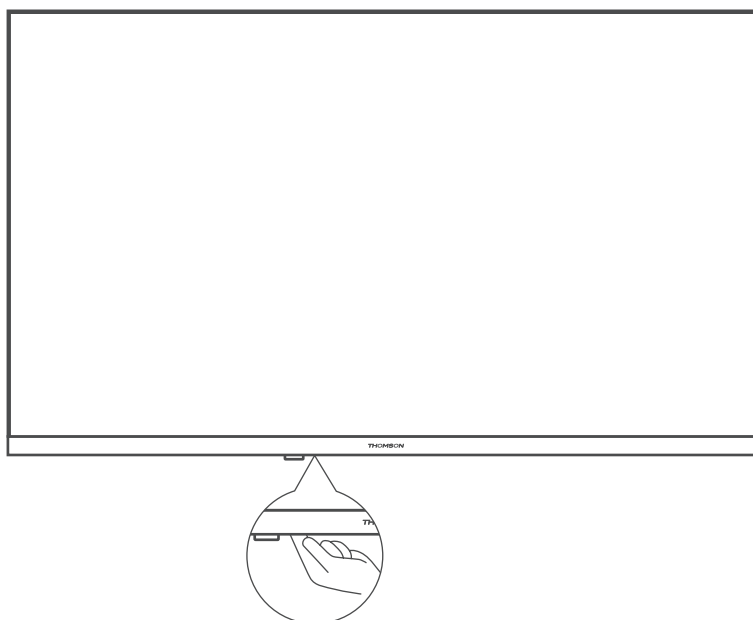

3.2. Branchements



HEADPHONES

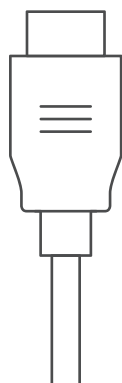

HDMI



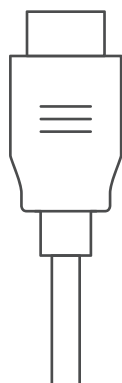

HDMI (ARC)





AUDIO OUT
Digital coaxial



USB
5 V= max. 500 mA





SATELLITE
13/18 V= 400 mA max



ANTENNA



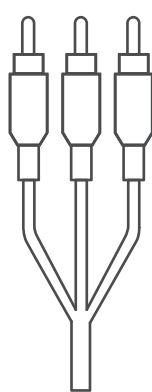

VIDEO L R
AV IN



COMMON INTERFACE

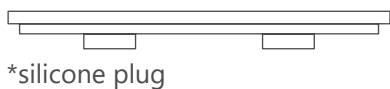
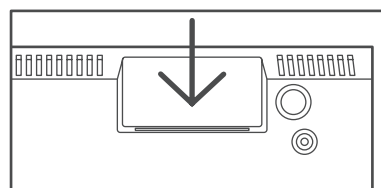
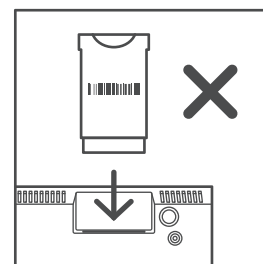
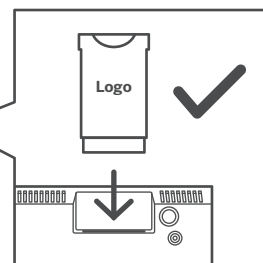

CI+ Modul



*silicone plug

Remarque : Si le modèle est doté d'une fente pour carte CI sur le dessus du couvercle arrière, un bouchon en silicone destiné à la fente de la carte CI se trouve dans le sac d'accessoires (le bouchon en silicone n'est pas fourni pour les modèles sans fente pour carte CI), veuillez insérer le bouchon en silicone dans la fente lorsque la carte CI n'est pas utilisée.

3.3. Télécommande



	Veille : Veille rapide / Veille / Marche
	Source/Entrée : Ferme et quitte les menus des paramètres de Live TV, quitte toute application en cours, tout menu ou toute bannière OSD, bascule sur la dernière source définie ; sélectionne l'entrée du téléviseur.
0-9	Touches numériques : Change de chaîne en mode Diffusion directe, saisit un numéro ou une lettre dans le champ de texte sur l'écran
TEXT	Texte : Ouvre et ferme le télétexte (s'il est disponible en mode Diffusion directe)
SUB	Sous-titres : Active et désactive les sous-titres (s'ils sont disponibles)
	Touches de couleur : Suivez les instructions à l'écran pour les fonctions des touches de couleur
INFO	Affiche les informations relatives à la diffusion
	Paramètres : Affiche le menu des réglages de diffusion directe (en mode Diffusion directe), affiche les options de réglage disponibles telles que le son et l'image
GUIDE	Affiche l'EPG
	Touches directionnelles : Permettent de parcourir les menus, les options de paramétrage, déplacer la sélection ou le curseur, etc., définir l'heure d'enregistrement et afficher les sous-pages en mode Diffusion directe-télétexte si vous appuyez sur Droite ou Gauche. Suivez les instructions à l'écran
	OK : Confirme les sélections, affiche les sous-menus, affiche la liste des chaînes (en mode Diffusion directe). Appuyez dessus pendant 5 secondes pour activer/désactiver le rétroéclairage de la télécommande.
	Retour : Retourne à l'écran de menu précédent, recule d'une étape, ferme les fenêtres ouvertes, ferme le télétexte (en mode Diffusion directe-télétexte). Quitte la lecture des fichiers multimédias et revient au menu d'aperçu du MMP (lecteur multimédia) / Appariement à distance
	Renvoie à la chaîne précédemment regardée
AUDIO	Ouvre la piste audio
	Volume +/- : Contrôle le volume sonore du téléviseur.
	Sourdine : Coupe complètement le son du volume du téléviseur
	Programme +/- : Zappe des chaînes de TV/radio individuelles. Fait défiler la liste des chaînes page par page lorsque la liste des chaînes est affichée sur l'écran du téléviseur.
	Enregistre
	Lit/met en pause le multimédia
	Retour rapide
	Avance rapide
	Application favorite : Détermine l'application favorite. Affiche la sélection des applications favorites.
	Appariement de la télécommande : Un appui simultané sur la touche Retour et la touche V- active le mode d'appariement de la télécommande.

4. Installation du téléviseur

4.1. Réglage de votre téléviseur

Placez votre téléviseur sur un support ferme qui peut supporter son poids. Pour éviter tout danger, ne placez pas le téléviseur à proximité d'un point d'eau ou d'une source de chaleur (lumière, bougie, appareil de chauffage) et n'obstruez pas la ventilation à l'arrière du téléviseur.

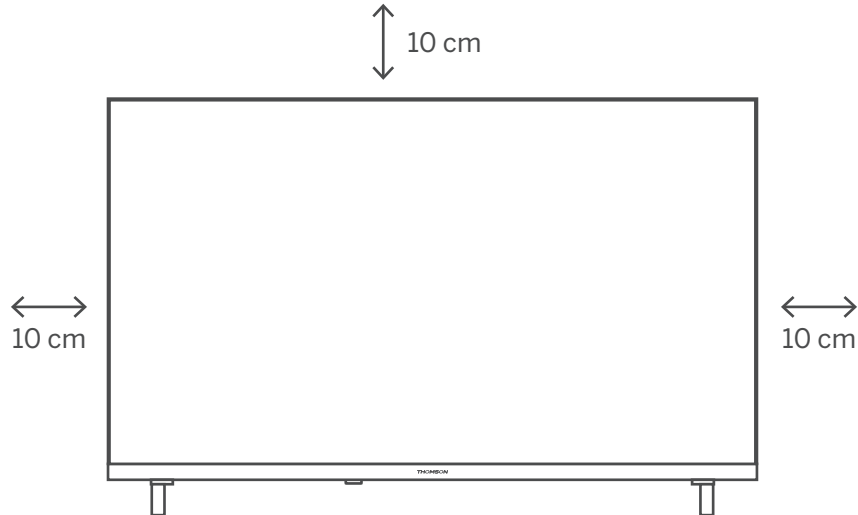

Branchez l'antenne et l'alimentation.

1. Branchez le câble d'antenne à la prise d'antenne située à l'arrière du téléviseur.
2. Branchez le cordon d'alimentation de votre téléviseur (CA 100 à 240 V ~ 50/60 Hz). Le téléviseur passe en mode veille (voyant rouge).
3. Allumez votre téléviseur en appuyant sur la touche Marche/arrêt du téléviseur ou sur la touche Marche/arrêt de la télécommande.

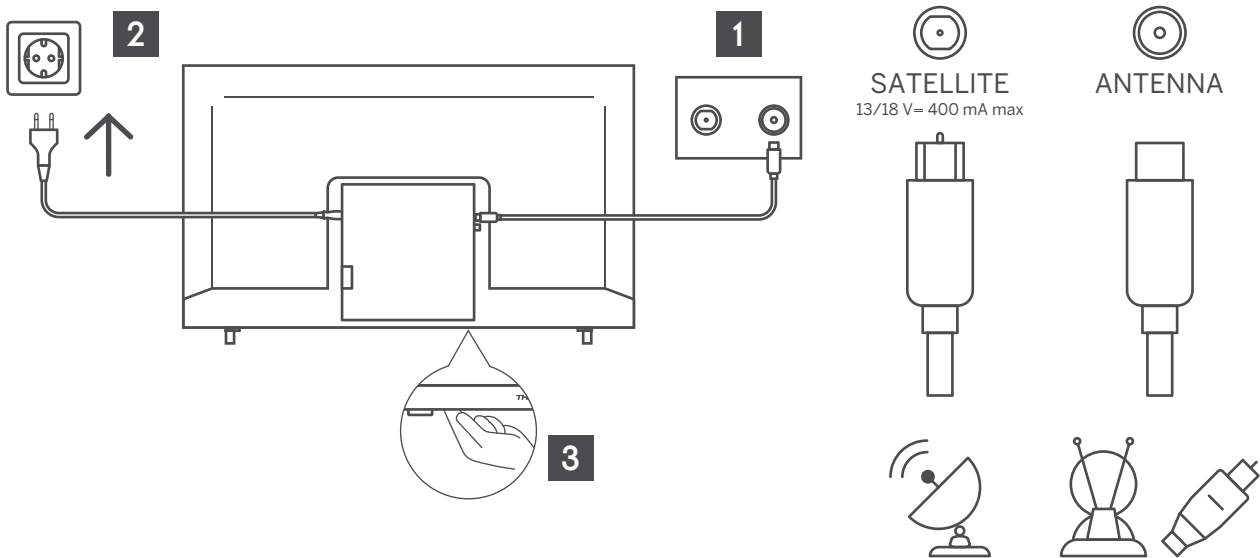

4.2. Configuration initiale

Pour la première configuration initiale, l'assistant de configuration à l'écran vous guidera tout au long de la configuration de votre téléviseur. Veuillez suivre le guide pour configurer correctement votre téléviseur.

Branchez un câble RF à l'entrée du téléviseur appelée « RF-In » et à la prise d'antenne de votre téléviseur.

4.2.1 Sélection de la langue

Appuyez sur la touche ◀/▶ pour sélectionner la langue à utiliser pour les menus et les messages, puis appuyez sur OK pour confirmer.

4.2.2 Sélection du pays

Appuyez sur la touche ▼ / ▲ pour mettre en surbrillance le menu Pays. Appuyez sur la touche ◀ / ▶ pour sélectionner le pays de votre choix, puis appuyez sur OK pour confirmer.

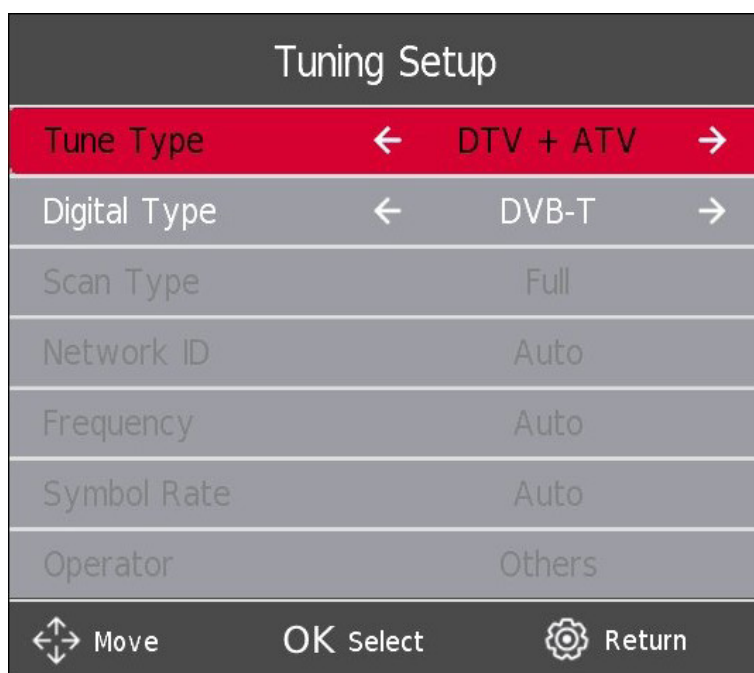
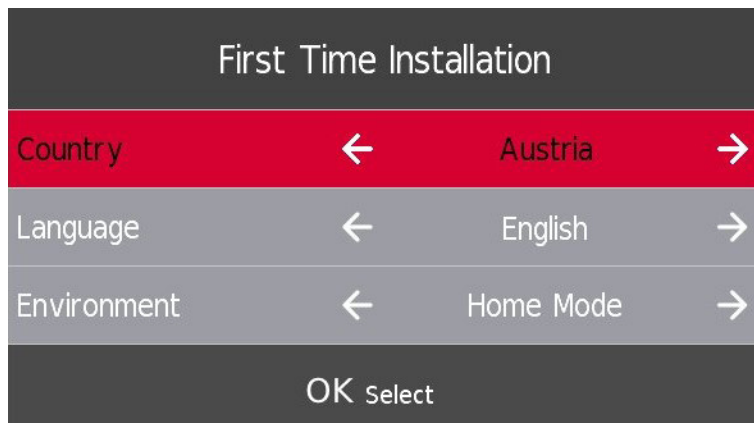

4.3. Syntonisation automatique (TV analogique + TV numérique)

Si vous sélectionnez ATV+DTV, deux analyses seront effectuées séparément. Pour arrêter la première analyse, vous devez d'abord appuyer sur la touche **MENU** puis confirmer votre choix avec la touche **GAUCHE**. La deuxième analyse démarre alors automatiquement. Si vous souhaitez interrompre la deuxième analyse, appuyez à nouveau sur la touche **MENU** et sur la touche **GAUCHE** pour confirmer.

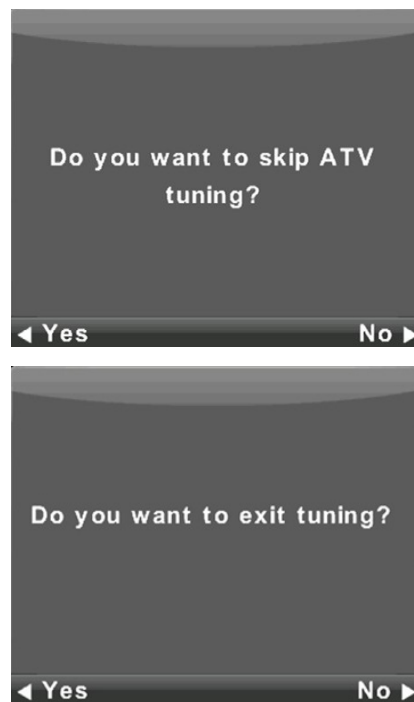
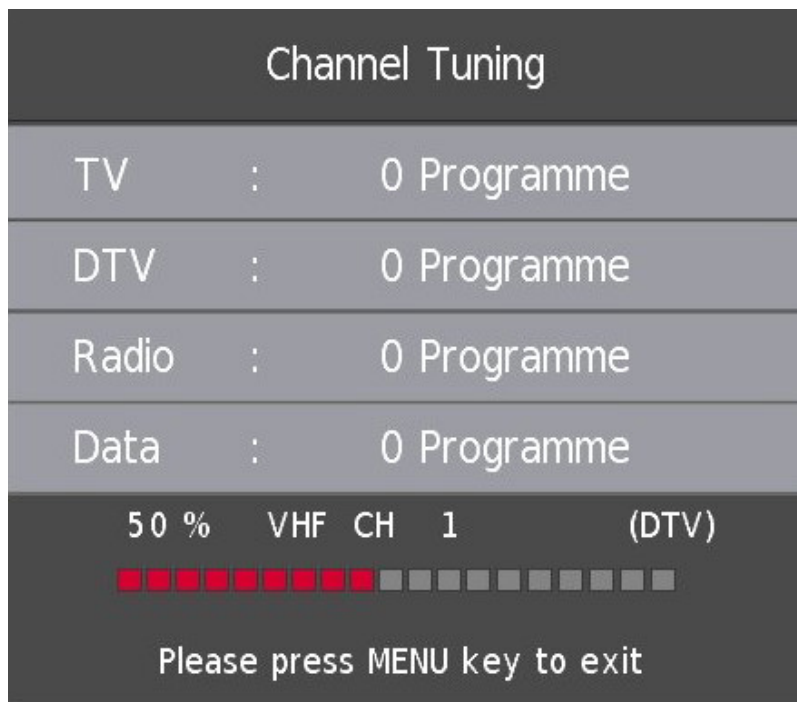

5. Utilisation du menu principal

5.1. Menu des chaînes

Appuyez sur la touche MENU pour afficher le menu principal.

Appuyez sur la touche ◀ / ▶ pour sélectionner CHAÎNE dans le menu principal.

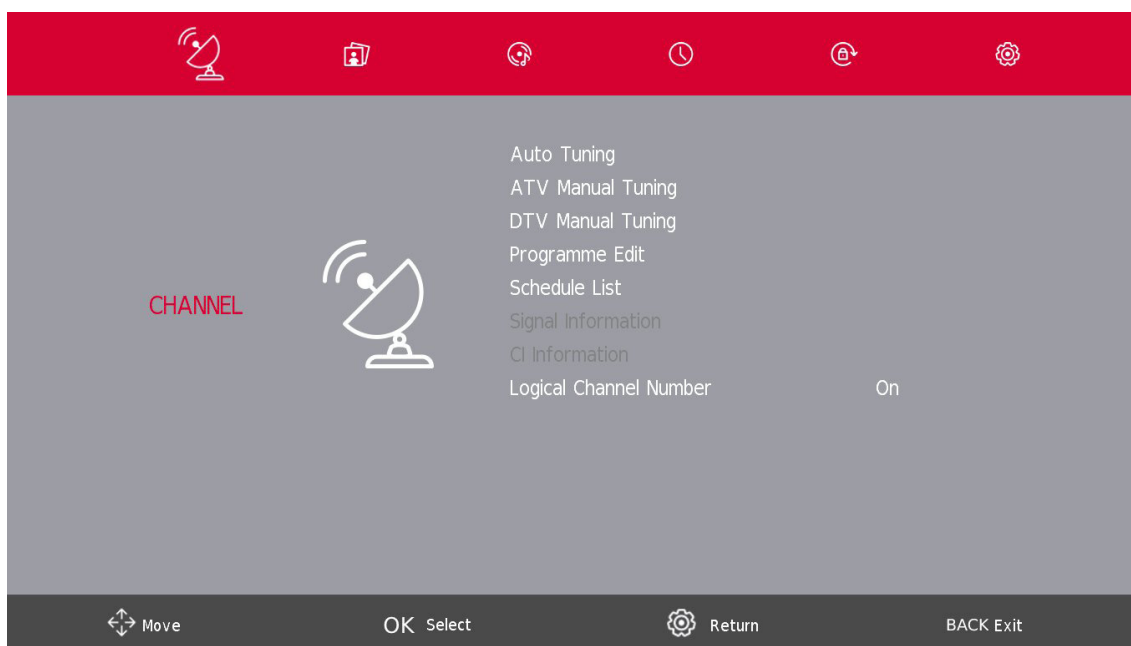

1. Appuyez sur la touche ▼ / ▲ pour sélectionner l'option que vous souhaitez régler dans le menu CHAÎNE.
2. Appuyez sur la touche Entrée pour valider le réglage.
3. Après avoir terminé votre réglage, appuyez sur la touche Entrée pour enregistrer et revenir au menu précédent.

5.2. Syntonisation manuelle ATV

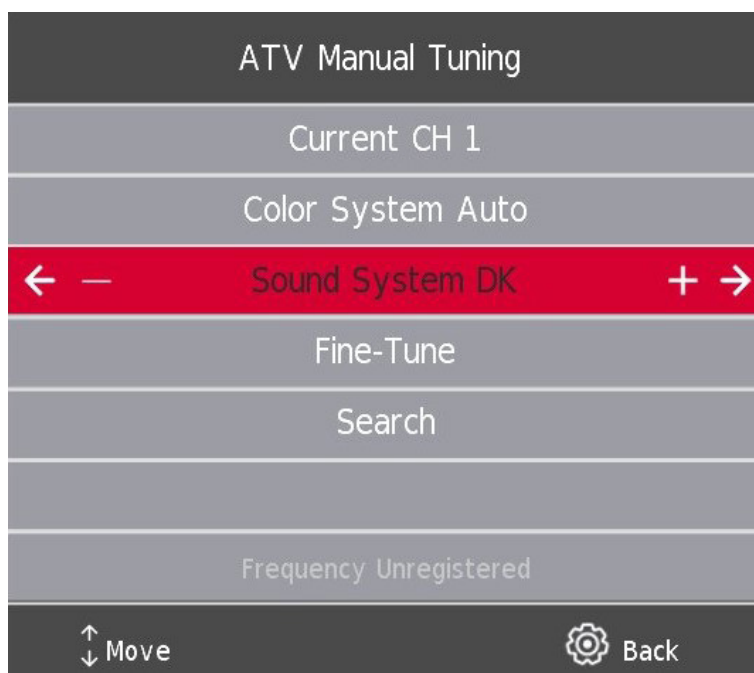

Chaîne actuelle

Pour régler le numéro de chaîne.

Système de couleurs

Pour sélectionner le système de couleurs
(Système disponible : AUTO, PAL, SECAM)

Système de son

Pour sélectionner le système de son

Réglage fin

Pour régler finement la fréquence de la chaîne.

Recherche

Lancer la recherche de chaînes.

5.3. Syntonisation manuelle DTV

Appuyez sur la touche ▼ / ▲ pour sélectionner Syntonisation manuelle DTV, puis appuyez sur la touche Entrée pour accéder au sous-menu.

Appuyez sur la touche ◀ / ▶ pour sélectionner la chaîne, puis appuyez sur la touche Entrée pour rechercher le programme.

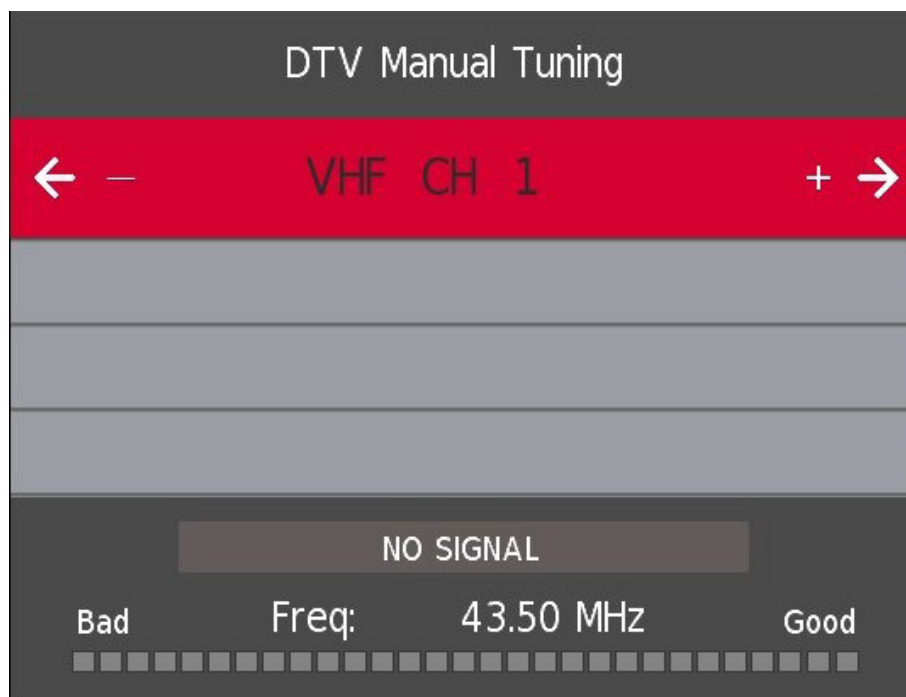

5.4. Modification de programme

Appuyez sur la touche ▼ / ▲ pour sélectionner Modification de programme, puis appuyez sur la touche Entrée pour accéder au sous-menu.



Les trois touches de couleur sont les touches de raccourci pour la programmation de la chaîne.

Appuyez d'abord sur ▼ / ▲ pour mettre en surbrillance la chaîne que vous souhaitez sélectionner, puis :

Appuyez sur la touche **rouge** pour supprimer le programme de la liste.

Appuyez sur la touche **jaune** pour déplacer la chaîne dans la liste.

Appuyez sur la touche **bleue** pour ignorer la chaîne sélectionnée.

Appuyez sur la touche Fav pour ajouter la chaîne à votre liste de favoris ou l'en retirer. (Votre téléviseur ignorera automatiquement la chaîne lorsque vous utilisez CH+/- pour visualiser les chaînes).

5.5. Liste de programmation

Appuyez sur la touche ▼ / ▲ pour sélectionner Liste de programmation, puis appuyez sur la touche Entrée pour accéder au sous-menu. Elle est disponible en DTV et en source satellite.

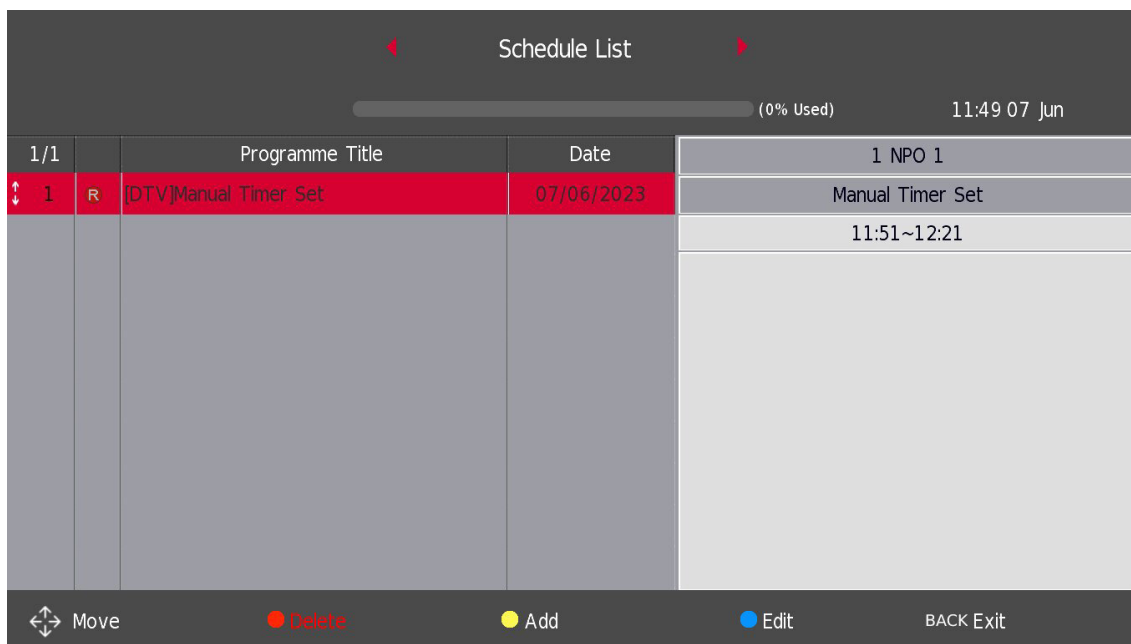

Appuyez sur la touche **JAUNE** pour accéder à l'interface ci-dessous.

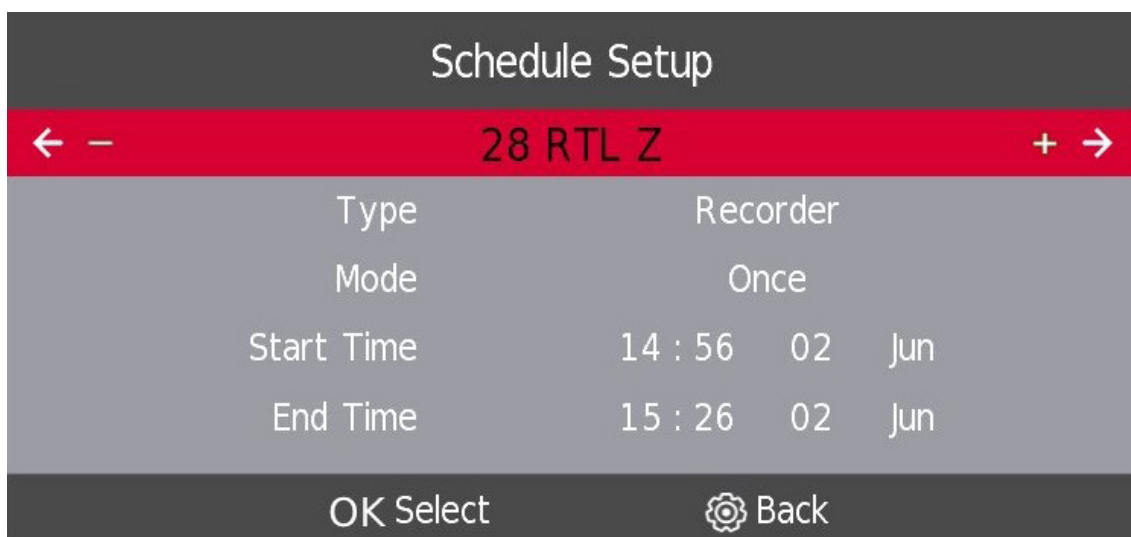

S'il y a un conflit dans le rendez-vous programmé, un message d'avertissement sera généré.

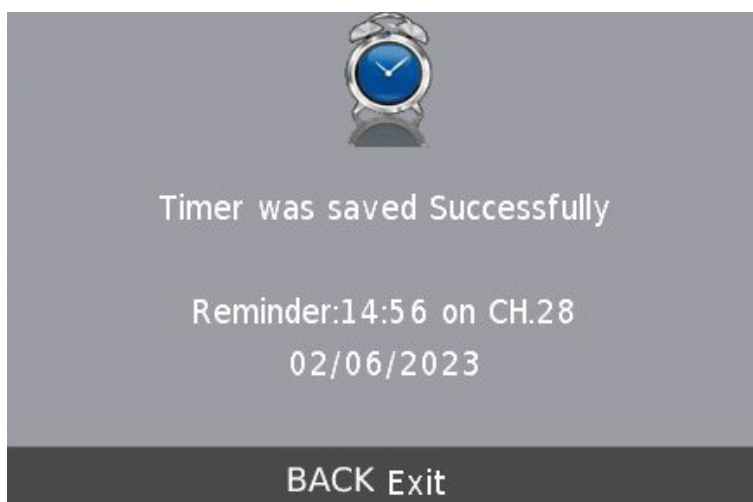

5.6. Informations sur le signal

Appuyez sur la touche ▼ / ▲ pour sélectionner **Informations sur le signal**, puis appuyez sur la touche **Entrée** pour voir les informations détaillées sur le signal. Disponible uniquement s'il y a un signal DTV.

Signal Information	
Channel: 5 (177.50MHz)	
Network ...	
Modulation Unknow	
Quality 100	(Good)
Strength 0	(Weak)

Informations CI (si la fonction CI est prise en charge)

Appuyez sur la touche ▼ / ▲ pour sélectionner Informations CI, puis appuyez sur la touche **Entrée** pour afficher les détails si vous avez inséré la carte CI.

La liste des CHAÎNES dans Source satellite. (Si la fonction DVB-S2 est prise en charge)



5.7. Syntonisation automatique — satellite (DVB-S)

Appuyez sur la touche ▼ / ▲ pour sélectionner une option, puis appuyez sur la touche Entrée pour valider. Veuillez sélectionner et définir tous les paramètres requis pour l'installation dans votre foyer.

Tuning Setup			
Country	←	Austria	→
Satellite	←	01 Hispasat 30W-...	→
Scan Mode	←	Default	→
Channel Type	←	Free+Scramble	→
Service Type	←	All	→
DiSEqC1.0	←	None	→
DiSEqC1.1	←	None	→
OK Start		Return	

Channel Tuning			
TV	:	0 Programme	
DTV	:	0 Programme	
Radio	:	0 Programme	
Data	:	0 Programme	
50 %	VHF	CH 1	(DTV)
			
Please press MENU key to exit			

5.8. Configuration de l'antenne parabolique

Appuyez sur la touche ▼ / ▲ pour sélectionner **Configuration de l'antenne satellite**, puis appuyez sur la touche Entrée pour confirmer.

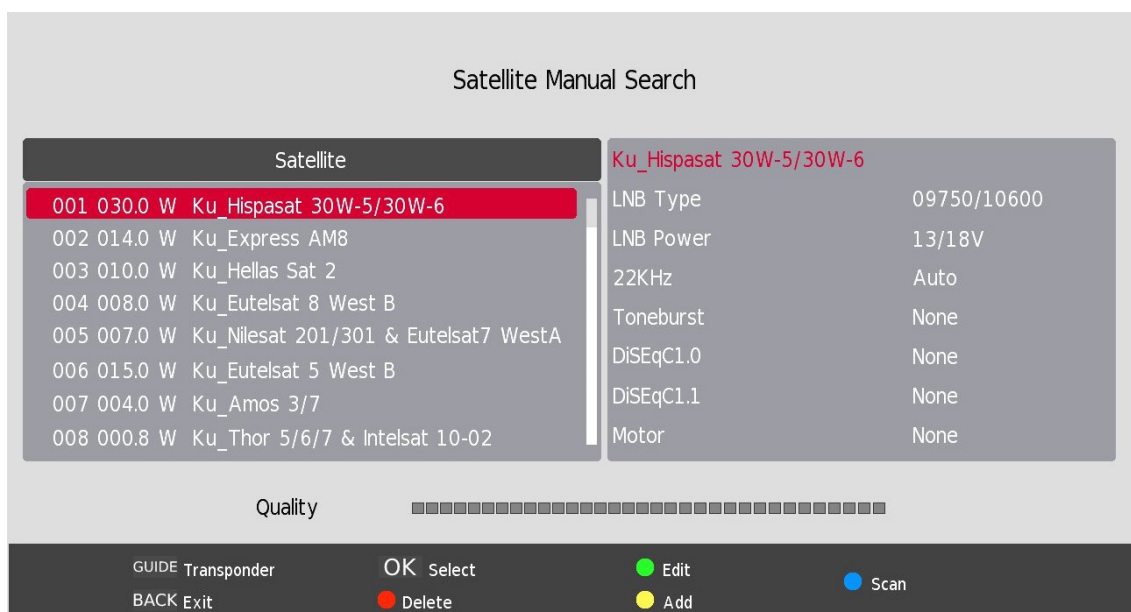

6. Menu image

Appuyez sur la touche **MENU** pour afficher le menu principal.

Appuyez sur la touche ◀ / ▶ pour sélectionner IMAGE dans le menu principal.



1. Appuyez sur la touche ▼ / ▲ pour sélectionner l'option que vous souhaitez régler dans le menu IMAGE.
2. Appuyez sur la touche OK pour valider le réglage.
3. Une fois le réglage terminé, appuyez sur la touche MENU pour enregistrer et RETOURNER au menu précédent.

6.1. Mode Image

Appuyez sur les touches ▼ / ▲ pour sélectionner le mode Image, puis appuyez sur la touche **OK** pour accéder au sous-menu.

Vous pouvez modifier la valeur du contraste, de la luminosité, de la couleur, de la netteté et de la teinte lorsque l'image est à l'écran.

Mode personnel.

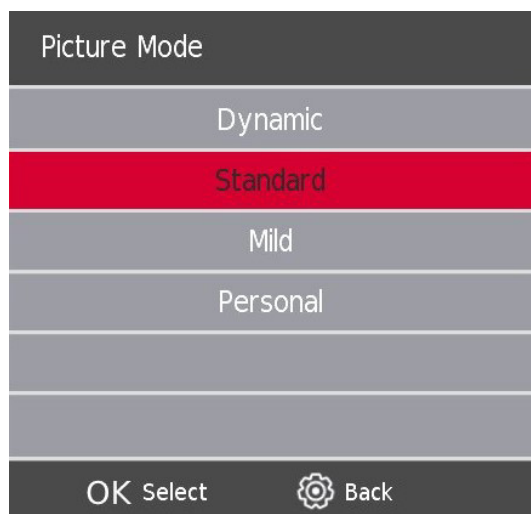

Contraste / Luminosité / Couleur / Teinte / Netteté

Appuyez sur la touche ▼ / ▲ pour sélectionner l'option, puis appuyez sur la touche Entrée pour valider le réglage.

- | | |
|-------------------|---|
| Contraste | Ajustez l'intensité des lumières de l'image, mais les ombres de l'image ne changent pas. |
| Luminosité | Régler la sortie de la fibre optique de l'ensemble de l'image. L'augmentation de la luminosité d'une image éclairera toutes les couleurs, de sorte que les couleurs claires d'origine deviendront blanches. Inversement, la diminution de la luminosité assombrit toutes les couleurs, de sorte que les couleurs ombrées d'origine deviennent noires. |
| Couleur | Ajustez la saturation de la couleur selon vos préférences. |
| Teinte | Sert à compenser les changements de couleur lors de la transmission en code NTSC. |
| Netteté | Ajuste la netteté des détails de l'image. |

Température de couleur

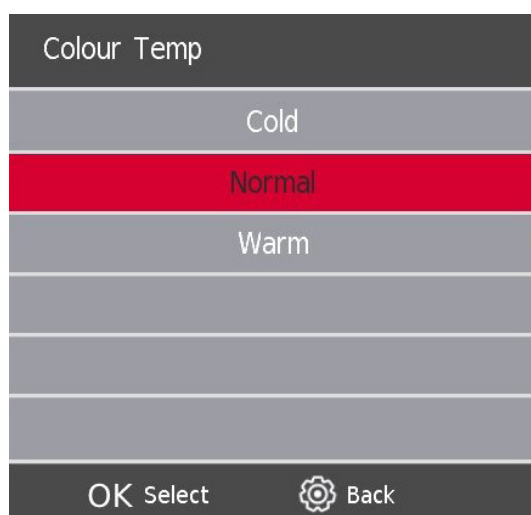

Modifie la couleur générale de l'image.

Appuyez sur la touche ▼ / ▲ pour sélectionner Température de couleur, puis appuyez sur la touche **OK** pour accéder au sous-menu.

Appuyez sur la touche ▼ / ▲ pour sélectionner. (Mode Image disponible : Froid, Normal, Chaud).

- | | |
|--------------|--------------------------------|
| Froid | Augmente le ton bleu du blanc. |
|--------------|--------------------------------|

Normal Augmente les couleurs liées au sexe pour le blanc.
Chaud Augmente la couleur rouge pour le blanc.

6.2. Réduction du bruit

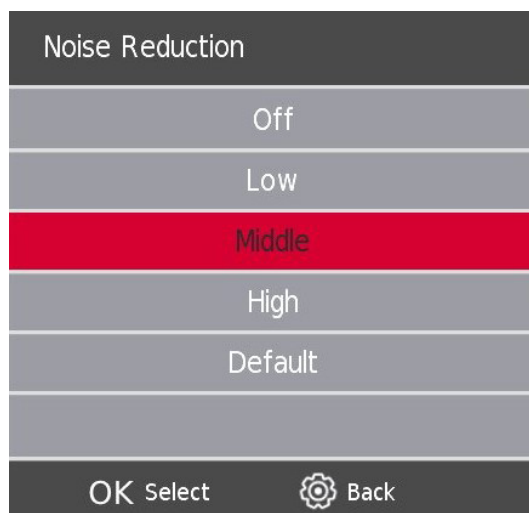

Ce réglage permet de filtrer et de réduire le bruit de l'image et d'améliorer la qualité de l'image. Appuyez sur la touche ▼ / ▲ pour sélectionner Réduction du bruit, puis appuyez sur la touche **OK** pour accéder au sous-menu.

Désactivé Sélectionnez cette option pour désactiver la détection du bruit vidéo.
Faible Détecte et réduit le faible bruit vidéo.
Moyen Détecte et réduit le bruit vidéo modéré.
Haut Détecte et réduit le bruit vidéo élevé.
Par défaut Réglage par défaut.

7. Menu son

Appuyez sur la touche **MENU** pour afficher le menu principal.
Appuyez sur la touche **SON** pour sélectionner SON dans le menu principal.

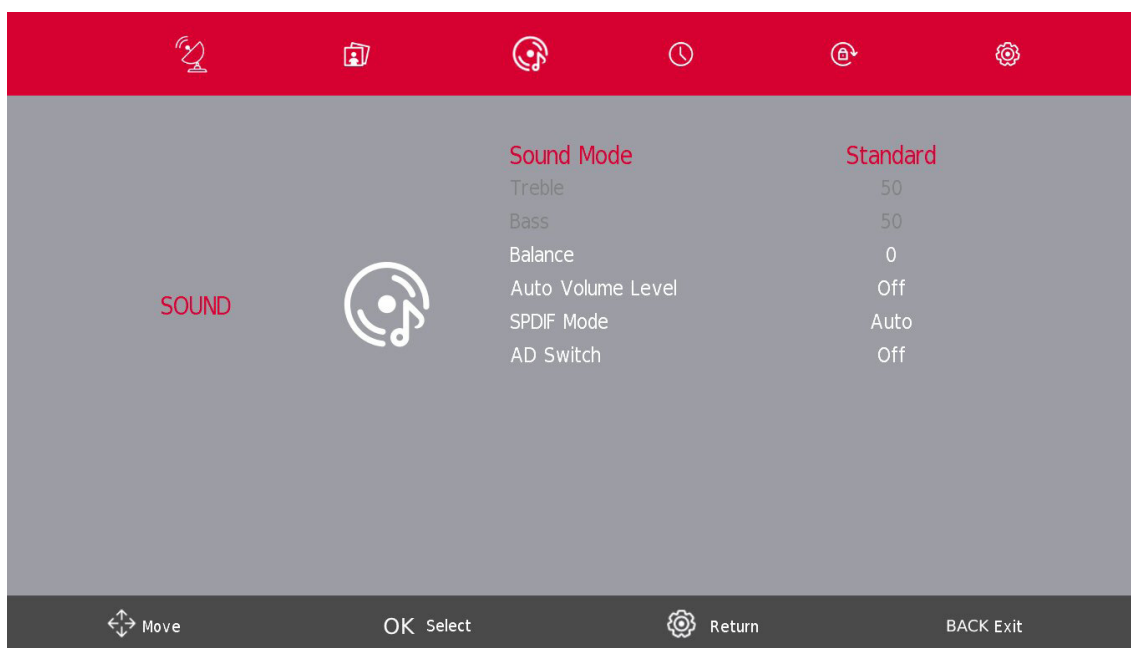

1. Appuyez sur la touche ▼ / ▲ pour sélectionner l'option que vous souhaitez régler dans le menu **SON**.
2. Appuyez sur la touche **Entrée** pour valider le réglage.
3. Après avoir terminé votre réglage, appuyez sur la touche **Entrée** pour enregistrer et revenir au menu précédent.

7.1. Mode Son

Appuyez sur la touche ▼ / ▲ pour sélectionner Mode Son, puis appuyez sur la touche **Entrée** pour accéder au sous-menu. Appuyez sur la touche ▼/▲ pour sélectionner.

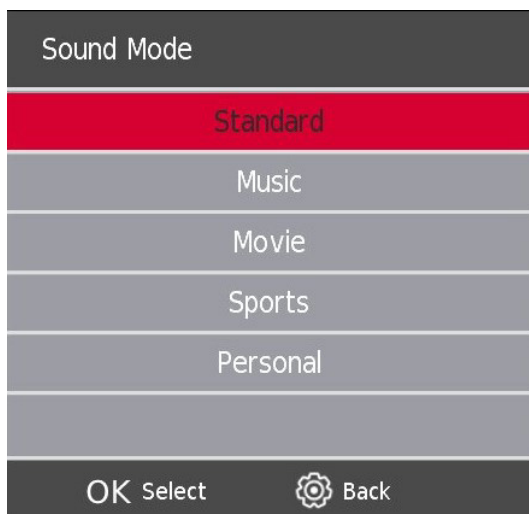

Vous pouvez modifier la valeur des aigus et des basses lorsque le son est en mode Personnel.

Standard	Produit un son équilibré dans tous les environnements.
Musique	Préserve le son original. Convient aux programmes musicaux.
Film	Améliore les aigus et les basses pour une expérience sonore riche.
Sport	Améliore la voix pour le sport.
Personnel	Sélectionnez cette option pour personnaliser les paramètres de l'image.

REMARQUE :

Les aigus et les basses ne sont disponibles qu'en mode Personnel, vous pouvez les régler comme vous le souhaitez.

Équilibre

Appuyez sur la touche ▼ / ▲ pour sélectionner l'option, puis appuyez sur la touche ◀ / ▶ pour valider le réglage.

Niveau du volume auto

Appuyez sur la touche ▼ / ▲ pour sélectionner le niveau de volume automatique, puis appuyez sur la touche ◀ / ▶ pour sélectionner Activé ou Désactivé.

Mode SPDIF

Appuyez sur les touches ▼ / ▲ pour sélectionner le mode SPDIF, puis appuyez sur la touche ◀ / ▶ pour sélectionner Désactivé / PCM / Auto.

Commutation AD

Appuyez sur les touches ▼ / ▲ pour sélectionner Commutation AD, puis appuyez sur la touche ◀ / ▶ pour sélectionner Activé ou Désactivé.

REMARQUE :

Équilibre : Cette fonction permet de régler la sortie du haut-parleur.

Volume automatique : Cette fonction est utilisée pour réduire automatiquement la différence entre le volume de la chaîne et celui du programme.

8. Menu Heure

Appuyez sur la touche **MENU** pour afficher le menu principal. Appuyez sur la touche ◀ / ▶ pour sélectionner **HEURE** dans le menu principal.



1. Appuyez sur la touche ▼ / ▲ pour sélectionner l'option que vous souhaitez régler dans le menu **HEURE**.
2. Appuyez sur la touche **Entrée** pour valider le réglage.
3. Après avoir terminé votre réglage, appuyez sur la touche **Entrée** pour enregistrer et revenir au menu précédent.

Fuseau horaire

Appuyez sur la touche ▼ / ▲ pour sélectionner Fuseau horaire, puis appuyez sur la touche **Entrée** pour accéder au sous-menu.

Appuyez sur la touche ▼ / ▲ / ◀ / ▶ pour sélectionner le fuseau horaire.



8.1. Minuterie de sommeil

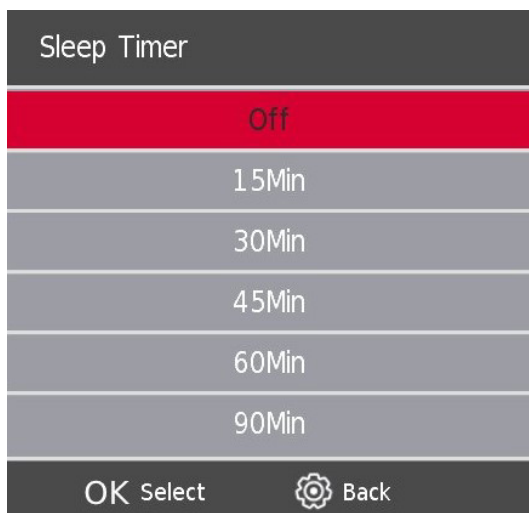

Appuyez sur la touche ▼ / ▲ pour sélectionner **Minuterie de sommeil**, puis appuyez sur la touche **Entrée** pour accéder au sous-menu.

Appuyez sur la touche ▼ / ▲ pour sélectionner.

(Les options disponibles sont : Désactivé, 15 min, 30 min, 45 min, 60 min, 90 min, 120 min et 240 min).

8.2. Veille automatique

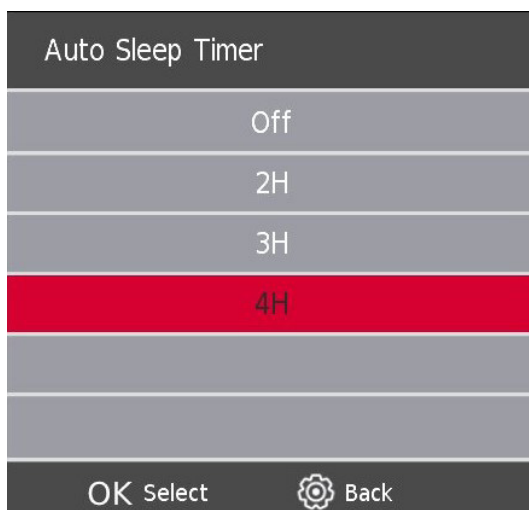

Appuyez sur la touche ▼ / ▲ pour sélectionner Veille automatique, puis appuyez sur la touche **Entrée** pour accéder au sous-menu.

Appuyez sur la touche ▼ / ▲ pour sélectionner.

Conseils : Si la télécommande n'est pas utilisée pendant la période de veille, le téléviseur s'éteint automatiquement. Si vous appuyez sur une touche de la télécommande, le téléviseur remet la minuterie à zéro.

8.3. Minuterie OSD



Appuyez sur la touche ▼ / ▲ pour sélectionner Minuterie OSD, puis appuyez sur la touche **Entrée** pour accéder au sous-menu.

Appuyez sur la touche ▼ / ▲ pour sélectionner.

9. Menu Verrouillage

Appuyez sur la touche **MENU** pour afficher le menu principal.

Appuyez sur la touche ◀ / ▶ pour sélectionner **Verrouillage** dans le menu principal.

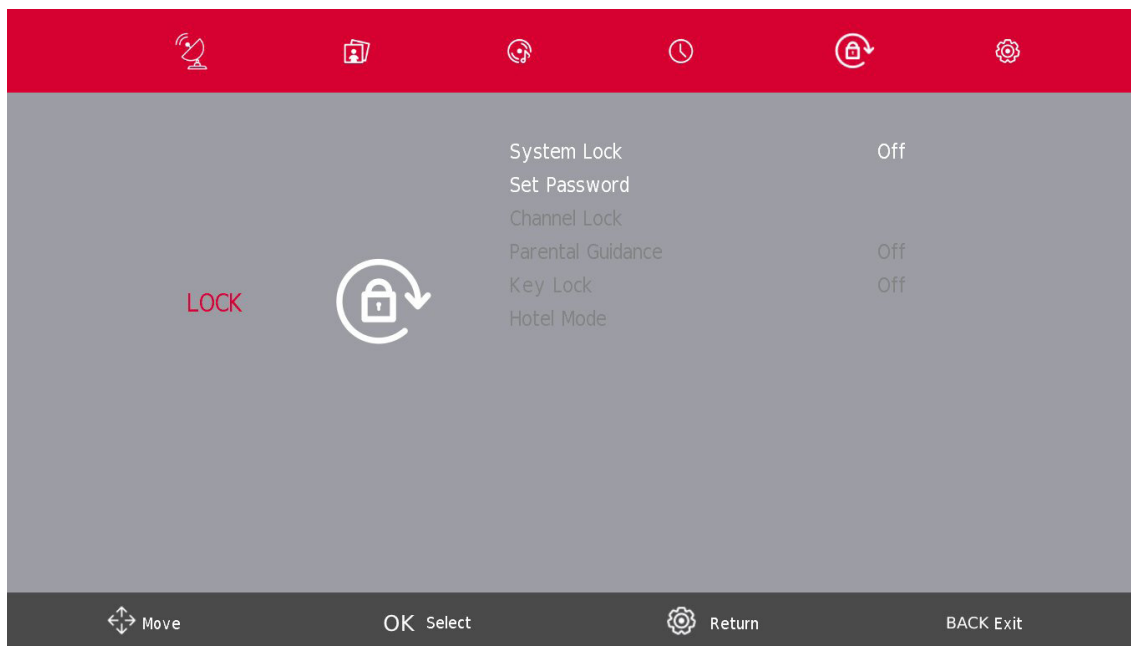

1. Appuyez sur la touche ▼ / ▲ pour sélectionner l'option que vous souhaitez régler dans le menu SYSTÈME DE VERROUILLAGE.
2. Appuyez sur les touches **Entrée** et ◀ / ▶ pour valider le réglage.
3. Une fois le réglage terminé, appuyez sur la touche **MENU** pour revenir au menu précédent.

9.1. Système de verrouillage

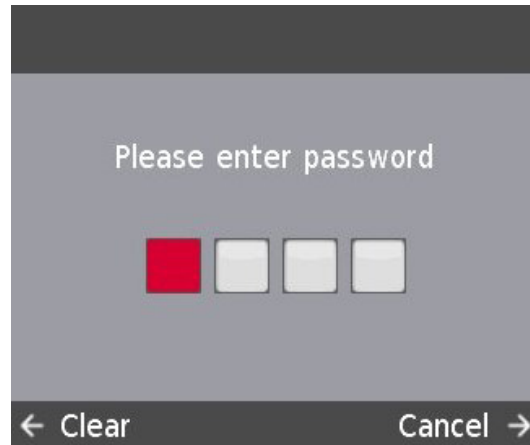

Appuyez sur la touche ▼ / ▲ pour sélectionner le système de verrouillage, puis appuyez sur la touche **Entrée** pour valider les 3 options suivantes.

Le mot de passe par défaut est 0000. Si vous oubliez celui que vous avez défini, veuillez appeler le service après-vente.

9.2. Réglage du mot de passe

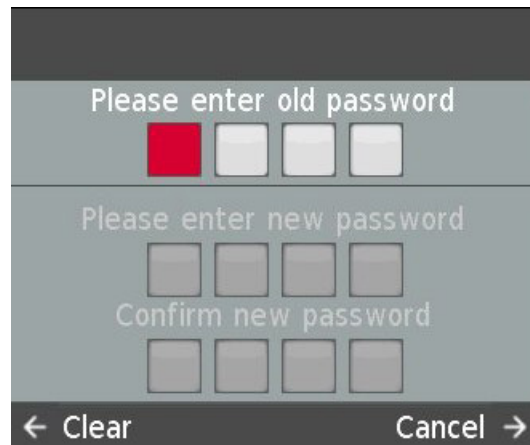

Appuyez sur la touche ▼ / ▲ pour sélectionner Définir le mot de passe, puis appuyez sur la touche **Entrée** pour accéder au sous-menu de définition du nouveau mot de passe.

9.3. Verrouillage de chaînes



Appuyez sur la touche ▼ / ▲ pour sélectionner Verrouillage des chaînes, puis appuyez sur la touche **Entrée** pour accéder au sous-menu à sélectionner.

Appuyez sur la touche **verte** pour verrouiller ou déverrouiller la chaîne.

9.4. Conseils aux parents

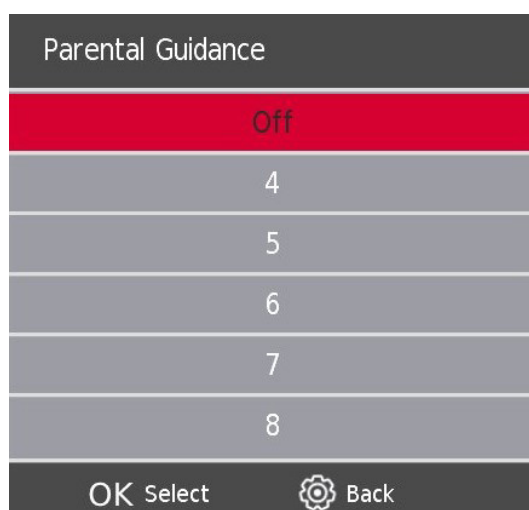

Appuyez sur la touche ▼ / ▲ pour sélectionner Guidage parental, puis appuyez sur la touche **Entrée** pour accéder au sous-menu et sélectionner l'âge qui convient à vos enfants.

Verrouillage des touches

Appuyez sur la touche ▼ / ▲ pour sélectionner Verrouillage des touches, puis appuyez sur la touche ◀ / ▶ pour sélectionner **Désactivé** ou **Activé**. Lorsque l'état de verrouillage des touches est activé, vous ne pouvez pas utiliser la touche du panneau des touches.

10. Mode Hôtel

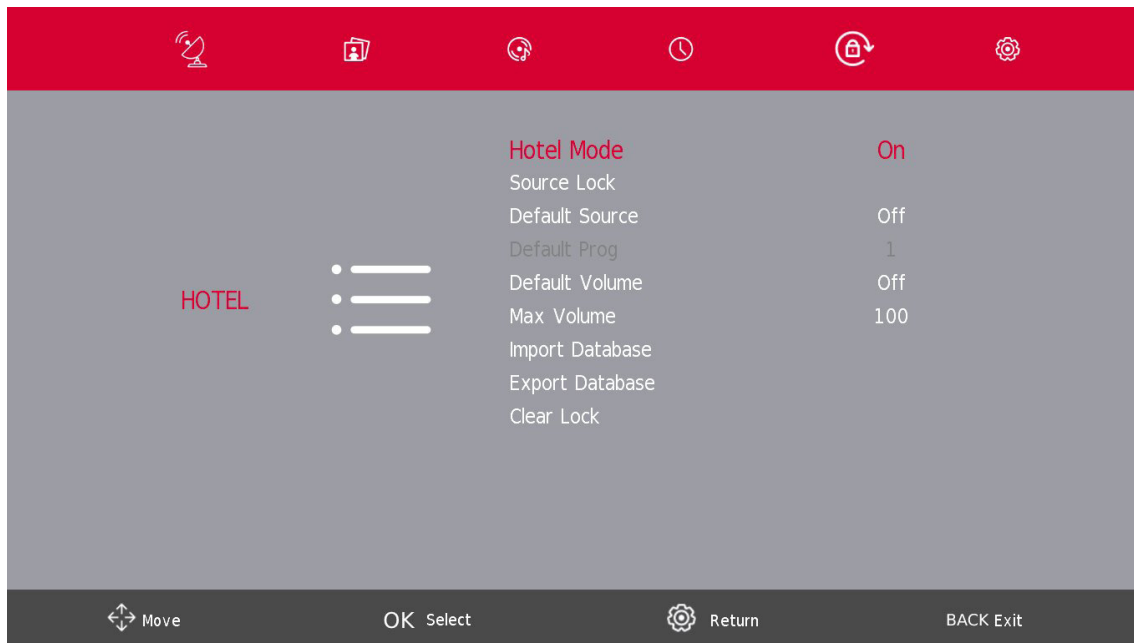

1. Appuyez sur la touche ▼ / ▲ de la télécommande pour sélectionner le mode Hôtel dans le menu Verrouillage.
2. Appuyez sur la touche Entrée de la télécommande pour accéder au sous-menu.
3. Une fois le réglage terminé, appuyez sur la touche MENU pour enregistrer et revenir au menu précédent.

Mode Hôtel

Appuyez sur la touche ▼ / ▲ pour sélectionner le mode Hôtel, puis appuyez sur la touche ◀ / ▶ pour activer ou désactiver le mode Hôtel.

Verrouillage de la source

Appuyez sur la touche ▼ / ▲ pour sélectionner Verrouillage de la source, puis appuyez sur la touche **Entrée** pour accéder au sous-menu de sélection.

Source par défaut

Appuyez sur la touche ▼ / ▲ pour sélectionner Source par défaut, puis appuyez sur la touche **Entrée** pour accéder au sous-menu de sélection.

Prog. par défaut

Appuyez sur la touche ▼ / ▲ pour sélectionner Prog. par défaut, puis appuyez sur la touche ◀ / ▶ pour valider le réglage. Cette fonction est disponible lorsque la source par défaut est la télévision.

Volume maximal

Appuyez sur la touche ▼ / ▲ pour sélectionner Volume maximal, puis appuyez sur la touche ◀ / ▶ pour valider le réglage.

Effacer le verrouillage

Appuyez sur la touche ▼ / ▲ pour sélectionner Effacer le verrouillage, puis appuyez sur la touche **Entrée** pour effacer le réglage effectué précédemment.

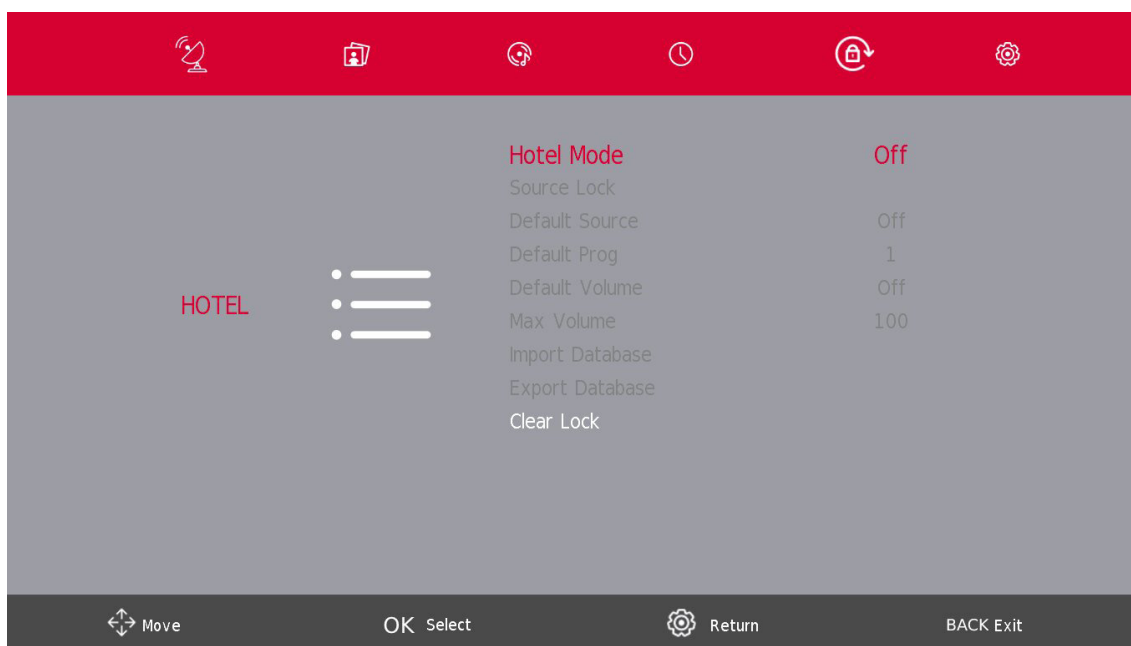

11. Menu Configuration

Appuyez sur la touche **MENU** pour afficher le menu principal.

Appuyez sur la touche ◀ / ▶ pour sélectionner **CONFIG** dans le menu principal.

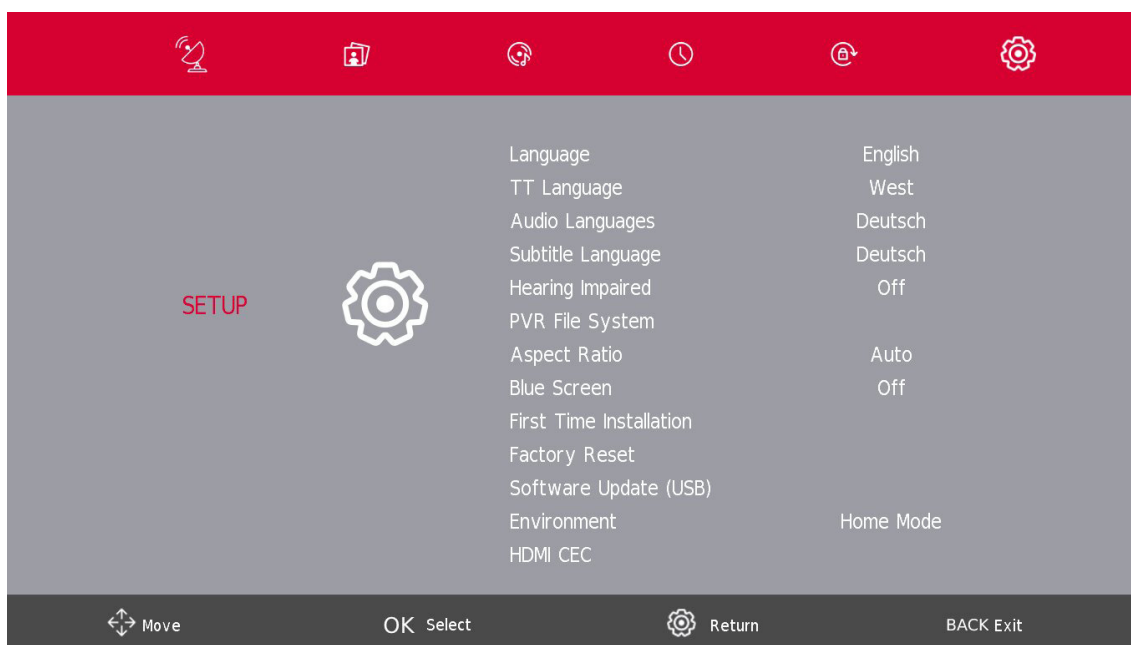

1. Appuyez sur la touche ▼ / ▲ pour sélectionner l'option que vous souhaitez régler dans le menu **CONFIG**.
2. Appuyez sur la touche **Entrée** pour valider le réglage.
3. Après avoir terminé votre réglage, appuyez sur la touche **Entrée** pour enregistrer et revenir au menu précédent.

11.3. Langues audio

Appuyez sur la touche ▼ / ▲ pour sélectionner Langues audio, puis appuyez sur la touche **Entrée** pour accéder au sous-menu.

Appuyez sur la touche ◀ / ▶ pour sélectionner les langues audio principales.

Appuyez sur la touche ▼ / ▲ / ◀ / ▶ pour sélectionner les langues audio.



11.4. Langue des sous-titres

Appuyez sur la touche ▼ / ▲ pour sélectionner la langue des sous-titres, puis appuyez sur la touche **Entrée** pour accéder au sous-menu.

Appuyez sur la touche ◀ / ▶ pour sélectionner la langue principale des sous-titres.

Appuyez sur la touche ▼ / ▲ / ◀ / ▶ pour sélectionner la langue des sous-titres.



11.5. Malentendants

Appuyez sur la touche ▼ / ▲ pour sélectionner Malentendants, puis appuyez sur la touche **Entrée** pour sélectionner ou activer/désactiver ? **Activé** ou **désactivé**.

11.6. Système de fichiers PVR

Appuyez sur la touche ▼ / ▲ pour sélectionner Système de fichiers PVR, puis appuyez sur la touche **Entrée** pour accéder au sous-menu.

Appuyez sur la touche ▼ / ▲ pour sélectionner Vérifier le système de fichiers PVR, puis appuyez sur la touche **Entrée** pour continuer. La vitesse USB est vérifiée.

Par défaut, le logiciel des téléviseurs Thomson ne propose pas la fonction PVR (enregistrement). Vous pouvez télécharger et installer la fonction PVR de votre choix au lien suivant. Des frais supplémentaires peuvent s'appliquer.



11.7. Rapport hauteur/largeur

Appuyez sur la touche ▼ / ▲ pour sélectionner Rapport hauteur/largeur, puis appuyez sur la touche **Entrée** pour accéder au sous-menu.

Appuyez sur la touche ▼ / ▲ pour sélectionner le format d'image. (Les options disponibles sont : Auto, 4:3, 16:9, Zoom1 et Zoom2).

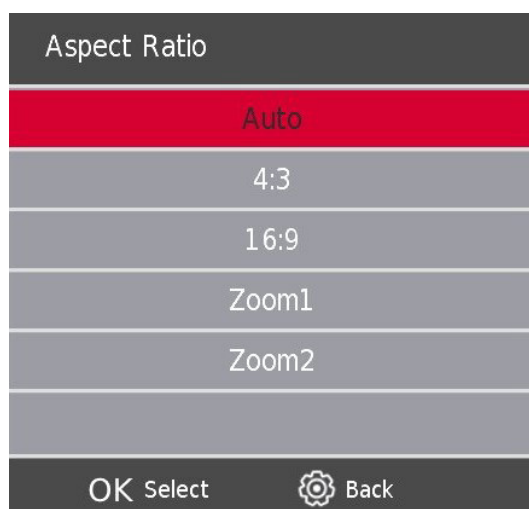

11.8. Écran bleu

Appuyez sur la touche ▼ / ▲ pour sélectionner Écran bleu, puis appuyez sur la touche **Entrée** pour sélectionner **Activé** ou **Désactivé**.

11.9. Première installation

Appuyez sur la touche ▼ / ▲ pour sélectionner Première installation, puis appuyez sur la touche **Entrée** pour continuer.

11.10. Réinitialisation des paramètres d'usine

Appuyez sur la touche ▼ / ▲ pour sélectionner **Réinitialiser**, puis appuyez sur la touche **Entrée** pour accéder au sous-menu.

11.11. Mise à jour du logiciel (USB)

Appuyez sur la touche ▼ / ▲ pour sélectionner Mise à jour du logiciel (USB), branchez votre périphérique USB dans la fente USB, puis appuyez sur la touche **Entrée** pour mettre à jour le bon logiciel.

HDMI CEC (Nécessité de prendre en charge la fonction HDMI CEC/ARC)

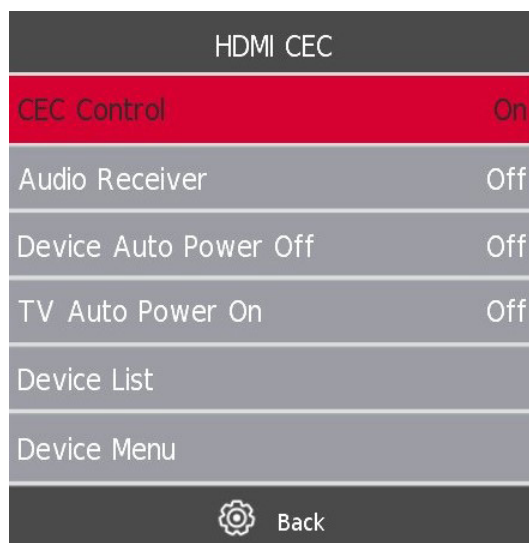

Appuyez sur la touche ▼ / ▲ pour sélectionner HDMI CEC, puis appuyez sur la touche **Entrée** pour accéder au sous-menu.

HDMI CEC Appuyez sur la touche pour activer ou désactiver le HDMI CEC.

HDMI ARC Appuyez sur la touche pour activer ou désactiver le HDMI ARC.

Veille automatique Appuyez sur la touche pour activer ou désactiver la veille automatique.

Liste des appareils Appuyez sur la touche **Entrée** pour ouvrir le menu principal de l'appareil.

12. Utilisation d'un périphérique

Remarque : Avant d'utiliser le **menu Média**, branchez le périphérique USB, puis appuyez sur la touche **Source** pour régler la source d'entrée sur **Média**.

Appuyez sur la touche ▼ / ▲ pour sélectionner **Media** dans le menu Source, puis appuyez sur la touche **Entrée** pour continuer.

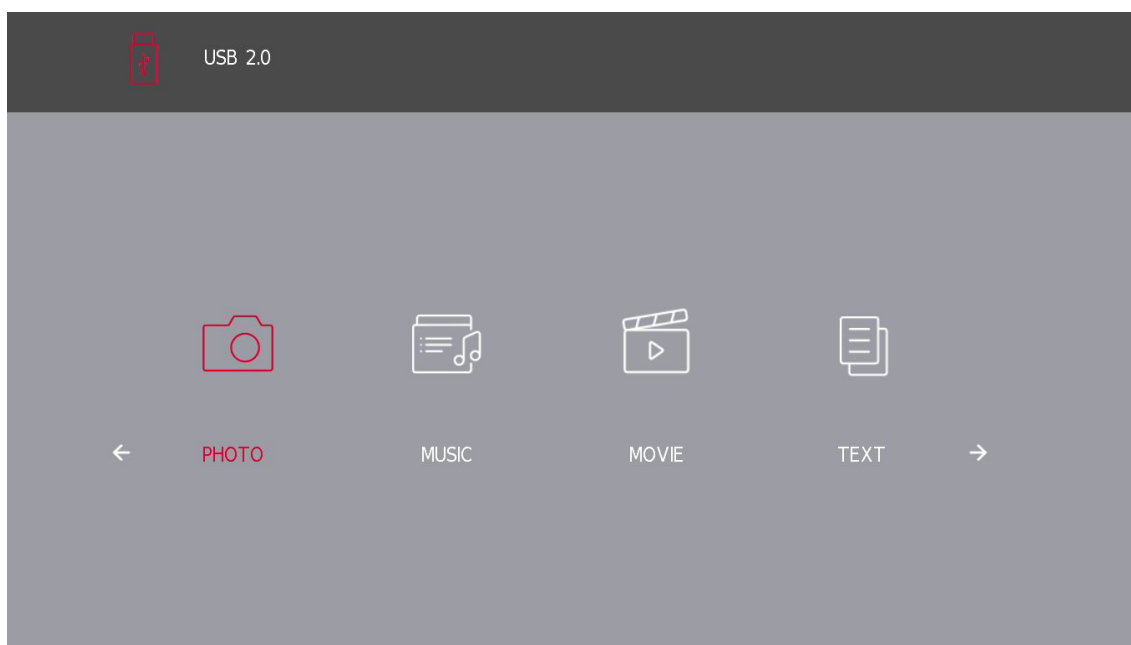

Appuyez sur la touche ◀ / ▶ pour sélectionner l'option à régler dans le **menu Média** principal, puis appuyez sur la touche **Entrée** pour valider la sélection.

12.1. Menu Photo

Appuyez sur la touche ◀/▶ pour sélectionner **PHOTO** dans le menu principal, puis appuyez sur la touche **Entrée** pour continuer.

Appuyez sur la touche **Quitter** pour revenir au menu précédent et quitter l'application.

Appuyez sur la touche ◀/▶ pour sélectionner le fichier que vous souhaitez regarder dans le menu de sélection des fichiers, puis appuyez sur la touche **Entrée** pour afficher l'image.

Lorsque vous mettez en surbrillance l'option que vous sélectionnez, les informations sur le fichier s'affichent à droite et l'image est prévisualisée au centre.

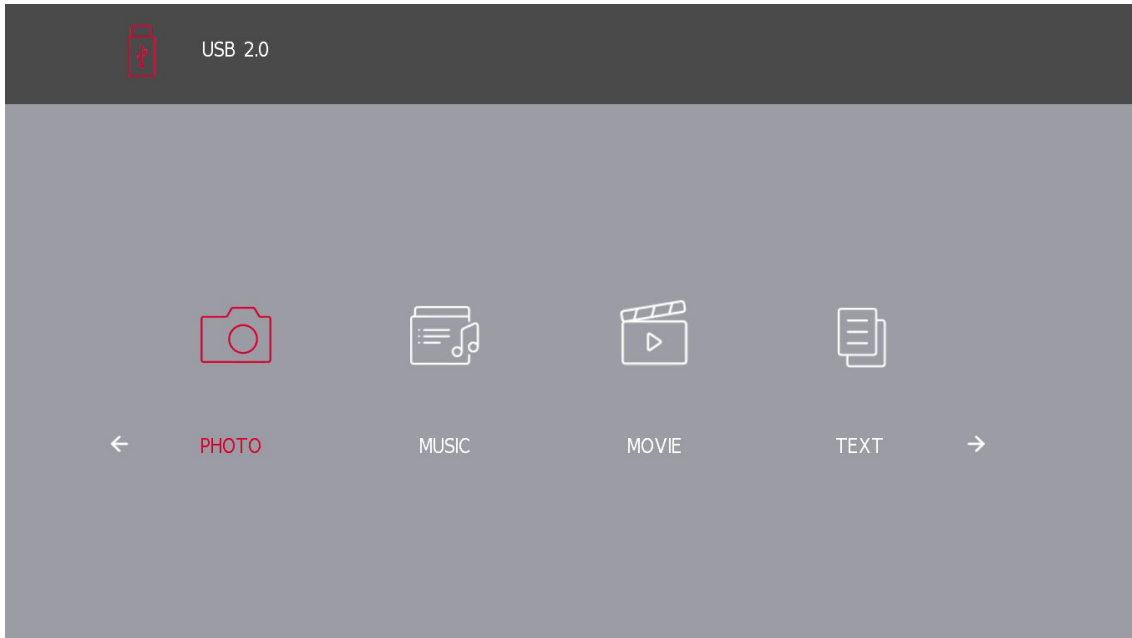

12.2. Menu Musique

Appuyez sur la touche ◀ / ▶ pour sélectionner **MUSIQUE** dans le menu principal, puis appuyez sur la touche **Entrée** pour continuer. Appuyez sur la touche **Quitter** pour revenir au menu précédent et quitter l'application.

Appuyez sur la touche ◀ / ▶ pour sélectionner le disque que vous voulez regarder, puis appuyez sur la touche **Entrée** pour continuer.

Appuyez sur la touche ◀ / ▶ pour sélectionner l'option de retour au menu précédent.

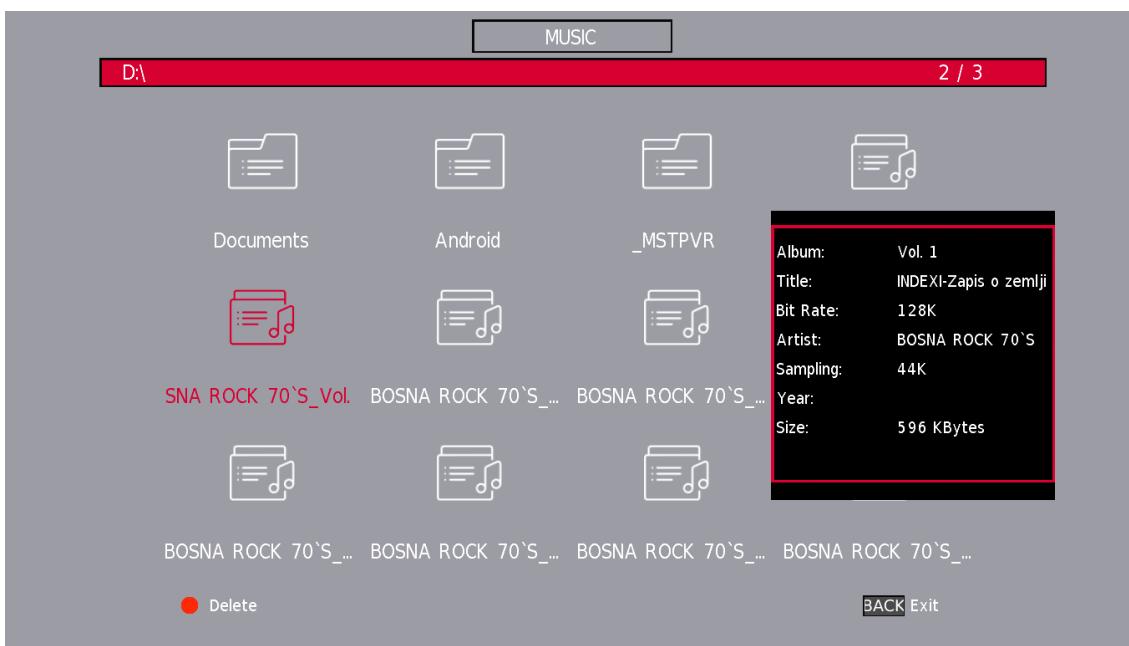
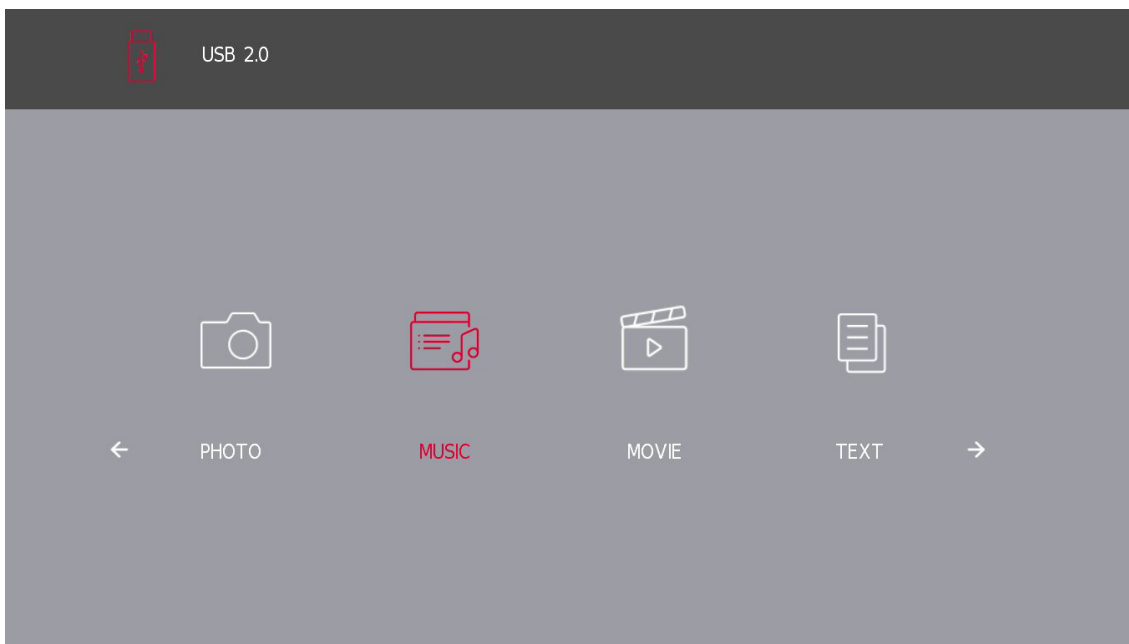



12.3. Menu Film

Appuyez sur la touche ◀ / ▶ pour sélectionner **FILM** dans le menu principal, puis appuyez sur la touche **Entrée** pour continuer.

Appuyez sur la touche **Quitter** pour revenir au menu précédent et quitter l'application.

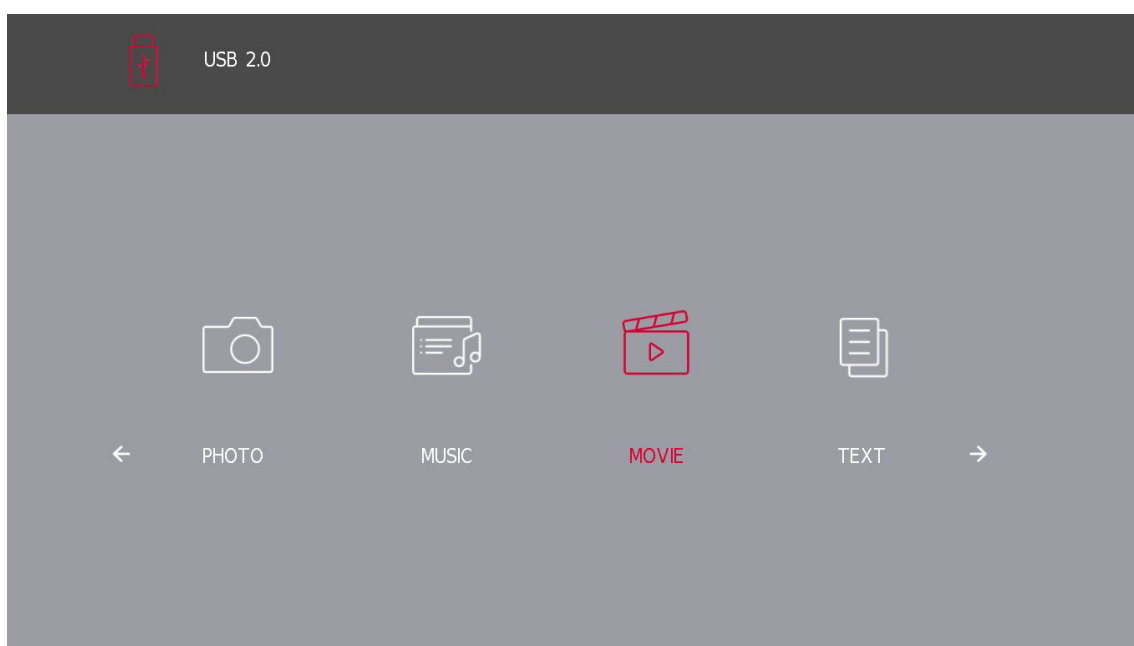

Appuyez sur la touche ◀ / ▶ pour sélectionner le lecteur que vous voulez regarder, puis appuyez sur la touche **Entrée** pour continuer.

Appuyez sur la touche **Entrée** pour lire le film sélectionné.

Appuyez sur la touche **Affichage** pour sélectionner le menu que vous souhaitez exécuter, puis appuyez sur la touche **Entrée** pour l'activer.

Appuyez sur la touche **Quitter** pour revenir au menu précédent et sur la touche **Quitter** pour quitter le menu entier.

12.4. Menu Texte

Appuyez sur la touche ◀/▶ pour sélectionner le **TEXTE** dans le menu principal, puis appuyez sur la touche **Entrée** pour entrer.

Appuyez sur la touche **Quitter** pour revenir au menu précédent et appuyez à nouveau sur cette touche pour quitter.

Appuyez sur la touche ◀/▶ pour sélectionner le lecteur que vous voulez regarder, puis appuyez sur la touche **Entrée** pour entrer.

Appuyez sur la touche ◀/▶ pour sélectionner l'option retour et revenir au menu précédent.

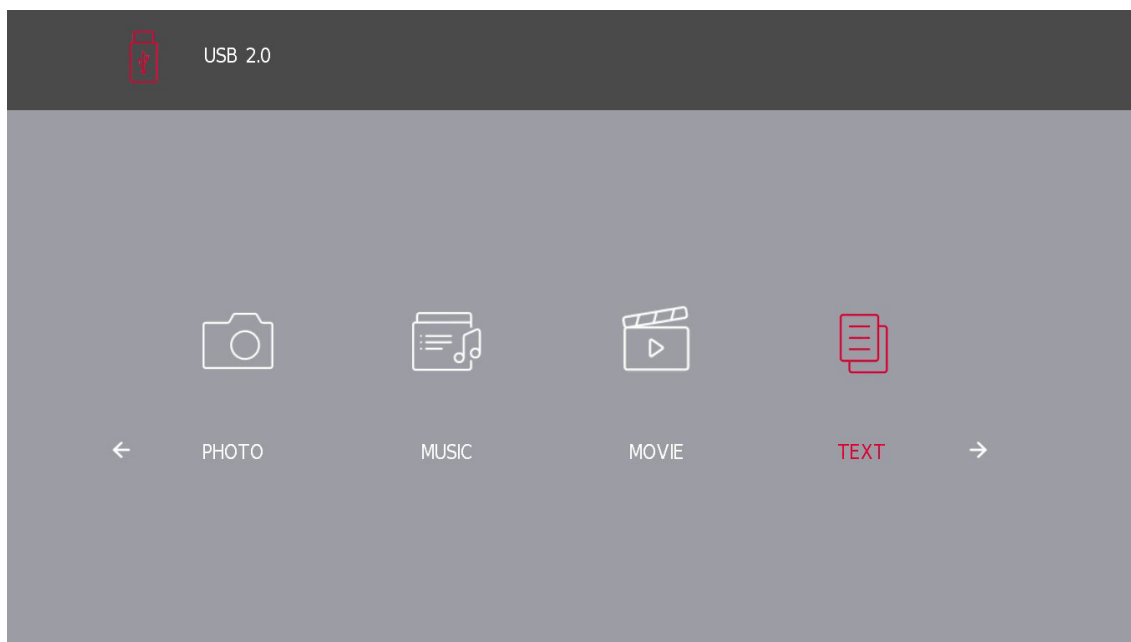

13. Dépannage

Pas decourant	<ul style="list-style-type: none">• Vérifiez si le cordon d'alimentation du téléviseur est branché ou non. S'il n'y a toujours pas de courant, débranchez la fiche puis rebranchez-la au bout de 60 secondes. Mettez l'appareil sous tension à nouveau.
Mauvaise réception du signal	<ul style="list-style-type: none">• Des images doubles ou fantômes peuvent apparaître sur votre téléviseur si de hauts bâtiments ou des montagnes se trouvent à proximité de l'endroit où vous vous trouvez. Vous pouvez ajuster l'image par une opération manuelle : consultez les instructions de réglage du vernier, ou ajustez la direction de l'antenne externe.• Si vous utilisez une antenne intérieure, la réception du signal peut être plus difficile dans certaines circonstances. Ajustez la direction de l'antenne pour une réception optimale. Si cette opération n'améliore pas la réception, vous devrez peut-être utiliser une antenne externe.
Pas d'image	<ul style="list-style-type: none">• Vérifiez que l'antenne est correctement connectée à l'arrière du téléviseur.• Regardez d'autres chaînes pour voir si le problème persiste.
La vidéo apparaît sans son.	<ul style="list-style-type: none">• Essayez d'augmenter le volume.• Vérifiez si le son du téléviseur est ou non en mode muet.
L'audio est présent, mais la vidéo n'apparaît pas ou est décolorée.	<ul style="list-style-type: none">• Essayez d'ajuster le contraste et la luminosité.
Un bruit statique nuit à la qualité vidéo et audio.	<ul style="list-style-type: none">• Vérifiez que l'antenne est correctement connectée à l'arrière du téléviseur.
Lignes brisées sur l'écran	<ul style="list-style-type: none">• Les appareils électriques tels que les sèche-cheveux, les aspirateurs, etc. peuvent interférer avec votre téléviseur. Éteignez ces appareils.

La télécommande ne fonctionne pas.	<ul style="list-style-type: none"> • Veillez à retirer le sac en plastique fourni avec la télécommande. Essayez de vous rapprocher du téléviseur pour utiliser la télécommande. Assurez-vous que les piles sont correctement placées, ou essayez d'utiliser des piles neuves dans la télécommande. • Le téléviseur passe en mode veille s'il ne reçoit pas de réponse dans les minutes qui suivent.
Pas de vidéo (mode PC)	<ul style="list-style-type: none"> • Veuillez vérifier si le câble est correctement connecté au port VGA, ou si le câble est plié à certains endroits.
Ligne verticale clignotante (mode PC)	<ul style="list-style-type: none"> • Accédez au menu principal et ajustez le placement vertical pour éliminer la ligne verticale.
Déchirure horizontale (mode PC)	<ul style="list-style-type: none"> • Ajustez la position horizontale de l'écran pour éliminer les lignes horizontales.
L'écran est trop lumineux ou trop sombre (mode PC).	<ul style="list-style-type: none"> • Réglez la luminosité ou le contraste dans le menu principal..
Pas de réponse du PC	<ul style="list-style-type: none"> • Vérifiez que la résolution de l'écran de l'ordinateur est compatible avec celle du téléviseur.
Des lignes apparaissent lorsqu'un appareil est connecté au port RCA.	<ul style="list-style-type: none"> • Veillez à utiliser un câble de bonne qualité.
Les problèmes ne sont pas résolus.	<ul style="list-style-type: none"> • Débranchez le câble d'alimentation et attendez 30 secondes, puis rebranchez-le à la prise. Si les problèmes persistent, n'essayez pas de réparer le téléviseur vous-même. Veuillez contacter le service après-vente.

Ne laissez pas votre téléviseur afficher une image statique, qu'il s'agisse d'une vidéo en pause, d'un écran de menu, etc. pendant une période prolongée, car cela endommagerait l'écran et pourrait provoquer une image «fantôme».

14. Caractéristiques techniques

	24HD2S13	32HD2S13 32HD2S13W	40FD2S13 40FD2S13W	43FD2S13
Tension de fonctionnement	100 à 240 V, 50 à 60 Hz	100 à 240 V, 50 à 60 Hz	100 à 240 V, 50 à 60 Hz	100 à 240 V, 50 à 60 Hz
Audio (DTS HD)	non	non	non	non
Puissance de sortie audio	2 x 3	2 x 8	2 x 8	2 x 8
Consommation d'énergie (W)	36 W	56 W	90 W	90 W
Consommation d'énergie en réseau en veille (W)	< 0,5	< 0,5	< 0,5	< 0,5
Poids (kg)	2,25	3,35	5,35	6
Dimensions du téléviseur P x l x H (avec pied) (mm)	535x151x353	719x151x456	892x172x559	955x172x590
Dimensions du téléviseur P x l x H (sans pied) (mm)	535x75x318	719x82x423	892x84x509	955x85x555
Écran	24"/60 cm	32"/80 cm	40"/101 cm	43"/109 cm

15. Restrictions nationales

Ce produit est destiné à une utilisation en intérieur uniquement dans les États membres de l'UE et les États de l'AELE.

AT BE BG CH CY CZ DE DK EE ES FI FR GR HR HU IE IS
IT LI LT LU LV MT NL NO PL PT RO SI SK SE TR UK (NI)

16. Licences

Sous réserve de modifications. En raison de la recherche et du développement continus, les spécifications techniques, la conception

et l'apparence des produits peuvent changer.

Les termes HDMI, HDMI High-Definition Multimedia Interface et le logo HDMI sont des marques commerciales ou des commerciales déposées de HDMI Licensing Administrator, Inc. aux Etats-Unis et dans d'autre pays.

Fabriqué sous licence par Dolby Laboratories. Dolby, Dolby Vision, Dolby Audio, et le symbole double-D sont des marques commerciales de Dolby Laboratories Licensing Corporation. Tous droits réservés. Tous les noms de produits sont des marques commerciales ou des marques commerciales déposées de leurs propriétaires respectifs. © 2023

Tous les autres produits, services, sociétés, marques, noms commerciaux ou de produits et logos mentionnés dans le présent document sont la propriété de leurs détenteurs respectifs.

Ce produit a été fabriqué et vendu sous la responsabilité de StreamView GmbH. THOMSON et le logo THOMSON sont des marques commerciales utilisées sous licence par StreamView GmbH, Franz-Josefs-Kai 13, 1010 Vienne, Autriche – Pour plus d'informations, visiter www.thomson-brand.com.